



ALPHARD

■“サイドリフトアップチルトシート装着車” ■サイドリフトアップシート車



“サイドリフトアップチルトシート装着車”



サイドリフトアップシート車

オプション装着車

トヨタウェルキャブシリーズ

“サイドリフトアップチルトシート装着車”

電動でスライドダウンするチルトシートを装備。

“サイドリフトアップチルトシート装着車”は、「型式指定自動車」のため、持込み登録の必要がありません。

セカンドシートが回転して、車外へスライドダウン&チルト。立ち上がりや着座をやさしくサポートします。
標準装備のワイヤレスリモコンを使って、乗り降りをより快適にサポート。



“サイドリフトアップチルトシート装着車” 価格表(消費税非課税) 乗車定員：7名

メーカー希望小売価格 ^{※1}	2WD			4WD			E-Four	
	X	S	GF	X	S	GF	HYBRID X	HYBRID SR
メーカー希望小売価格 ^{※1}	3,705,000円	3,954,000円	4,899,000円	3,933,000円	4,183,000円	5,130,000円	4,647,000円	5,380,000円
北海道地区メーカー希望小売価格 ^{※2}	3,748,000円	3,987,000円	4,928,000円	3,976,000円	4,216,000円	5,159,000円	4,676,000円	5,409,000円

※1 沖縄地区は価格が異なります。※2 北海道地区の価格には寒冷地仕様の価格が含まれます。
●価格はメーカー希望小売価格(消費税非課税)‘21年4月現在のもの>で参考価格です。価格は販売店が独自に定めていますので、詳しくは各販売店におたずねください。
●価格はタイヤパンク応急修理キット、タイヤ交換工具付の価格です。●価格にはオプション価格が含まれていません。●保険料、税金(除く消費税)、登録料などの諸費用は別途申し受けます。
●自動車リサイクル法の施行により、最終ページに記載のリサイクル料金が別途必要となります。
●全車消費税は非課税となり、メーカー希望小売価格は消費税抜きの価格となります。

サイドリフトアップチルトシート 操作の流れ

※シートが干渉して操作ができない場合がありますので、操作をする前に助手席シートおよびサードシートを調整する必要があります。

安全のため各操作は介助の方が実施に行ってください。
※写真は降車時の手順を説明しています。乗車時は逆の手順で行ってください。【参考】写真のモデルの身長は150cmです。



1 スライドドアを全開にして、ワイヤレスリモコンスイッチ(またはシート昇降スイッチ)を押し続けると、回転開始位置までシートがスライドして、背もたれ角度を自動的に調整します。



2 シートは外側へ回転後、車外へスライドダウンしながら座面の前傾が開始します。



3 座面がゆるやかに前傾しながらシートは下降します。背もたれも少しずつリクライニングします。



4 停止位置に近づくときシートはゆっくりと作動します。アームレストに手をかけながらフットレストから降ります。

※アームレストとフットレストをご使用ください。
※シートベルトを着用しているときは、ワイヤレスリモコンスイッチやシート昇降スイッチを押してもシートは回転しません。
※シートは乗車完了時のシートポジション(スライド位置・リクライニング角度)を自動的に記憶します。

Point

- 省スペースで使えるシート … シートの車外への出代が小さく、一般的な駐車場でも乗降が可能です。
- 電動式チルトシートを装備 … シートが車外へ回転し座面と背もたれがチルト。降車時の立ち上がりや乗車時の着座をサポートします。
- 自動メモリー機能付シート … シートを室内に戻すと、降車前のシートポジションに自動的に復帰します。

標準装備

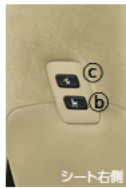

シート操作スイッチ

- Ⓐシート昇降スイッチ
- Ⓑシート前後スライドスイッチ
- Ⓒシートリクライニングスイッチ

右席や後席からも操作が可能です。

フットレスト(折りたたみ式)

アームレスト(可倒式)

ワイヤレスリモコン

- Ⓐシート上昇スイッチ
- Ⓑシート下降スイッチ
- Ⓒ電源スイッチ



手動車いす用固定装置

ラゲージスペースに折りたたみ式の手動車いす1台分の固定装置を設けています。4本のベルトでしっかりと固定します。

- ※サイドシートを着座状態にして、座ね上げ位置で固定してください。
- ※写真の専用車いすは販売店装着オプション。

収納可能な手動車いすの目安(車いす折りたたみ時)

全高	全長	折りたたみ幅
960mm以下	1,150mm以下	330mm以下

- 左記の寸法内であっても、車いすの形状、オプション装着の状況などによっては収納できない場合があります。詳しくは販売店におたずねの上、お持ちの車いすなどを使用して実車でご確認ください。

販売店装着オプション

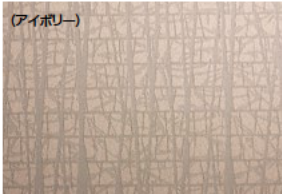

専用シートカバー
フルカバータイプ(1台分)
色(内装色): アイボリー(フラクセン)
ブラック(ブラック)



専用フロアマット(1台分)



専用車いす 自操式(22インチ)
安全性、乗り心地を向上させたアルミ製車いすです。
※ヘッドレストは取り外しができます。
※介助ブレーキは無しとなります。



胸部固定ベルト
(サイドリフトアップチルトシート用)
着座姿勢をサポートします。
※胸部固定ベルトはシートベルトに代わるものではありません。走行中は必ずシートベルトを着用してください。



車いすステッカー
縦113mm×横105mm

“サイドリフトアップチルトシート装着車”主要装備一覧表

□□□□	□□□□	“サイドリフトアップチルトシート装着車”
サイドリフトアップチルトシート(ワイヤレスリモコン付)	※1※2	
手動車いす用固定装置		
専用シートカバー フルカバータイプ(1台分)		
専用フロアマット(1台分)		
専用車いす 自操式(22インチ)介助ブレーキなし		
胸部固定ベルト(サイドリフトアップチルトシート用)		
車いすステッカー		

- ※1. フルリクライニングはできません。シートスライド量、シートバック角度もベース車とは異なります。
- ※2. 合成皮革シートの場合、座面の一部がファブリックとなります。

Point

サイドリフトアップチルトシートの特長

- 車外へのシート出代が小さく、となりにクルマが停まっても乗降が可能。雨の日でもシートが濡れにくい。
- シートがチルトすることによりお尻の位置を高く保て①、地面に両足が着き*、足を浅く曲げた状態から前に乗り出すので②、立ち上がりやすい。
- フットレストを大型化し、乗り降りおよび室内で着座時の膝の角度がゆるやかになり、膝への負担が少ない。
*身長により異なります。

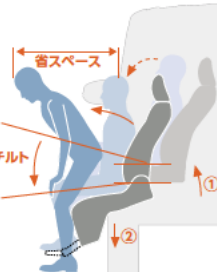

“サイドリフトアップチルトシート装着車”について

シートに深く着座できない方、膝や首が曲がらない方の場合、足や頭がボディにあたり、座った状態でのシートの回転、チルトおよび乗降が困難になります。ご乗車できない場合もありますので、ご注意ください。

- 体勢保持のため、アームレストとフットレストをご使用ください。
- サイドリフトアップチルトシートは、ベース車のシートとは異なります。フルリクライニングはできません。シートスライド量、シートバック角度もベース車とは異なります。
- サイドリフトアップチルトシートにチャイルドシートを装着した場合には、サイドリフトアップチルトシートの操作は行わないでください。

トヨタ アルファード ウェルキャブ “サイドリフトアップチルトシート装着車” 主要装備一覧表

	標準装備	メーカーオプション(ご注文時に申し受けます)	オプションサービス	2WD/4WD			E-Four HYBRID	
				2.5L	3.5L	X	SR	
				X	S	GF	X	SR
■外装・メカニズム								
タイヤ&ホイール	225/60R17 99Hスチールラジアルタイヤ(17×6½J/ハイパーロームメタルリム塗装アルミホイール)							
	215/65R16 98Hスチールラジアルタイヤ(16×6½J/アルミホイール)							
	スベアタイヤ(応急用タイヤ)	*1				10,000円		
ブレーキ・メカニズム	アイドリングストップ機能(Stop & Start System)			4WD				
	ベンチレーテッドディスクブレーキ(フロント)			16インチ		17インチ		16インチ
	電動パーキングブレーキ							
	S-VSC							
	ECB[電子制御ブレーキシステム]							
ウインドウ・ミラー	ツインムーンスルーフ(フロントチルト&リヤ電動スライド+挟み込み防止機能付)			2WD 110,000円		110,000円		
	ウインドシールドガラス(グリーン合わせ、高遮音性ガラス、トップシェード付)		UVカット機能+IRカット機能付					
	フロントドアグリーンガラス		UVカット機能付					
	後席用サンシェード(スライドドアガラス・リヤクォーターガラス)		スーパーUVカット+IRカット機能+撥水機能付		*2			
	オートワイパー(雨滴感知式)		スーパーUVカット					
	オート電動格納式リモコンカラードドアミラー(LEDサイドターンランプ付)	*3	UVカット					
	補助鏡装置(2面鏡式、カラード)	*4						
	リヤアンダーミラー							
外装・その他	専用エアロパーツ(フロントバンパー+リヤバンパー+サイドマッドガード)							
	ボンネットフードモールド、フロントグリル、バックドアガーニッシュ、フロントバンパーモールド、LEDフロントフォグランプモールド					メッキ		
	ハイブリッドシンボルマーク(フロント・リヤ)							
	モードスイッチ			エコドライブモード			EVドライブモード+エコドライブモード	
全車標準装備 ●タイヤパンク応急修理キット*1 ●スタビライザー(フロント・リヤ) ●エアスパッツ(フロント・リヤ)*5 ●LEDハイマウントストップランプ付リヤスポイラー(ワイパー格納式) ●メッキアウトサイドドアハンドル ●電気式バックドアハンドル ●EBD(電子制動力配分制御)付ABS+ブレーキアシスト ●16インチベンチレーテッドディスクブレーキ(リヤ) ●ブレーキホールド ●ウォッシャー連動電欠フロントワイパー(時限調整式+車速感知式+ミスト機能付) ●ウォッシャー連動電欠リヤワイパー(リヤスポイラー格納式) ●ウインドシールドモールドディンク ●スライドドアプライバシーガラス(UVカット機能付) ●リヤクォーター・バックドアプライバシーガラス(UVカット機能付) ●リヤウインドウデッドフォグガー(タイマー付) ●パワーウインドウ(フロント・スライドドアガラスワンタッチ式、/キーOFF後作動機能+挟み込み防止機能+速度制御機能付)								
■安全								
予防安全	プリクラッシュセーフティ(歩行者[昼夜]・自転車運転者[夜]検知機能付衝突回避支援タイプ/ミリ波レーダー+単眼カメラ方式)							
	Toyota Safety Sense							
	レーンレーシングアシスト[LTA]							
	レーダークルーズコントロール(全車速追従機能付)							
	ロードサインアシスト[RSA]							
	アダプティブハイビームシステム[AHS]							
	オートマチックハイビーム[AHB]							
	先行車発進告知機能[TMNN]							
	ブラインドスポットモニター[BSM]					*6*7		
	リヤクロス trafik オートブレーキ[パーキングサポートブレーキ(後方接近車両)]					*6*7		
	インテリジェントリアランスモニター[パーキングサポートブレーキ(静止物)]	*8						
	パノラミックビューモニター(シースルービュー機能付)	*8				*6		
	インテリジェントパーキングアシスト2(巻き込み警報機能付)	*8				*6		
	バックガイドモニター	*8						
	アクティブトルクコントロール4WD			4WD				
	VDIM							
	車両接近通報装置							
	ITS Connect					25,000円		
視界	3眼LEDヘッドランプ(ハイ・ロービーム/オートレベリング機能付)+LEDクリアランスランプ(イルミネーション[デイルイト]機能付)							ブラックエクステンション
	2眼LEDヘッドランプ(ハイ・ロービーム/オートレベリング機能付)+LEDクリアランスランプ			ブラックエクステンション				
	LEDシーケンシャルターンランプ(フロント・リヤ)							
	LEDコーナリングランプ							
	LEDリヤフォグランプ(両側)	*9						
	デジタルインナーミラー			50,000円*10		40,000円*10	50,000円*10	40,000円*10
	防眩インナーミラー			110,000円*7		100,000円*7	110,000円*7	100,000円*7
						自動		自動
全車標準装備 ●SRSエアバッグ(運転席・助手席)+SRSニーエアバッグ(運転席)+SRSサイドエアバッグ(運転席・助手席)+SRSカーテンシールドエアバッグ(フロント・セカンド・サードシート) ●全席ELR付3点式シートベルト(フロントシートプリテンション+フォースリミッター機構付) ●汎用SOFIX対応チャイルドシート固定専用バー+トップテザーアンカー(セカンドシート左右席)*11 ●運転席・助手席シートベルト非着用警告灯(点滅式+警告音機能付) ●チャイルドプロテクター(スライドドア) ●WILコンフォートシート(運転席・助手席) ●アジャスタブルシートベルトアンカー(運転席・助手席) ●ヒルスタートアシストコントロール ●LEDフロントフォグランプ ●LEDリヤコンベクションランプ ●コンライト(ライト自動点灯+消灯システム) ●緊急ブレーキシグナル ●ドライブスタートコントロール								
■内装・快適性								
インパネまわり	インストルメントパネル			メタルブラウンウッド+シルバークラッシュ	メタルウッド+シルバークラッシュ	メタルブラウンウッド+メタルクラッシュ	メタルブラウンウッド+シルバークラッシュ	メタルウッド+シルバークラッシュ
	オペティロンメーター(メーター照度コントロール付)			エアロ専用			ハイブリッド専用	
	インジケーター			エコドライブインジケーター(ランプ+ゾーン表示機能付)			ハイブリッドシステムインジケーター	
ステアリング	本革巻き4本スポークステアリングホイール					メタルブラウンウッド		メタルウッド
	ステアリングスイッチ(オーディオ+マルチインフォメーションディスプレイ+音声認識+ハンズフリー+車間距離維持+レーンレーシングアシスト)							
シフト	シーケンシャルシフトマチック			7速スポーツ		8速		6速
	ゲート式シフトレバー			メタルブラウンウッド	メタルウッド	メタルブラウンウッド	メタルブラウンウッド	メタルウッド
	NAVI-AI-SHIFT							
ドアまわり	インサイドドアハンドル(メッキ)			フロント		フロント・リヤ	フロント	フロント・リヤ
	フロントドアアームレスト(ステッチ付合成皮革巻き)							
	ドアトリム	フロントドア		合成皮革+シルバークラッシュ+メタルブラウンウッド	合成皮革+シルバークラッシュ+メタルウッド	合成皮革(ステッチ付)+シルバークラッシュ+メタルブラウンウッド	合成皮革+シルバークラッシュ+メタルブラウンウッド	合成皮革(ステッチ付)+シルバークラッシュ+メタルウッド
		スライドドア		合成皮革			合成皮革	
		リヤクォーター						
	ドアスカッフプレート					金属調ロゴ付		金属調ロゴ付
	ロングアシストグリップ(センターピラー左右)					本革+メッキ		本革+メッキ
照明・電源	イルミネーテッドエントリーシステム(エンジンスイッチ/パワースイッチ+パーソナルランプ(フロント))					足元照明付		足元照明付
	パーソナルランプ(フロント2個・リヤ4個)			バルブ		LED+加飾	バルブ	LED+加飾
	ドアカーテシランプ(フロントドア)			リフレクター			リフレクター	
	アクセサリコンセント	AC100V・100W	*13	1個		2個		
		AC100V・1500W	*14					3個
	アクセサリソケット(DC12V・120W/1個)		*15					
空調	フルオートエアコン(前席左右・前後独立温度コントロール)					蒸気凝結防止乾燥システム付		
	フルオートエアコン(前席左右・前後独立温度コントロール+S-FLOW[1.5倍集塵モード]+湿度センサー+排気ガス検知式内外気自動切替システム付)							
	[ナノイー]			*16	フロント*17	フロント・リヤ		フロント・リヤ
	蓄冷エバポレーター(フロント)				4WD			

標準装備	メーカーオプション(ご注文時に申し受けます。)	販売店装着オプション	2WD/4WD			E-Four HYBRID	
			2.5L		3.5L	X	SR
			X	S	GF		
シート表皮	合成皮革 ファブリック			*18		*18	
フロントシート	運転席8ウェイパワーシート(前後スライド+リクライニング+シート上下+チルトアダプター) +マイコンプリセットドライビングポジションシステム(ドアミラー+運転席ポジション) +運転席オートスライドアウェイ			後席用 アシストグリップ付		後席用 アシストグリップ付	
	運転席6ウェイマニュアルシート(前後スライド+リクライニング+シート上下)						
	助手席4ウェイシート(前後スライド+リクライニング)	パワー *19 マニュアル					
	助手席パワーアウトマン アームレスト(運転席・助手席/回転式) 快適温熱シート+ベンチレーションシート(運転席・助手席)						
セカンドシート	<右席> リッパースキャベンシート	(機能)●超ロングスライド ●横スライド ●リクライニング (装備)●マニュアルアウトマン ●上下調整式ヘッドレスト ●回転式アームレスト					
	<左席> サイドリフトアップチルトシート	(機能)●前後パワースライド機構 ●パワーリクライニング ●昇降・チルト機能 (装備)●ヘッドレスト ●上下調整式ヘッドレスト ●回転式アームレスト					
サードシート	5/5分割スペースアップシート	(機能)●横上げアシスト機構 ●スライド ●リクライニング (装備)●ヘッドレスト(全席)	回転式センターアームレスト付		回転式センターアームレスト付		
収納	大型ハイグレードコンソールボックス(小物トレイ+カップホルダー2個付) リヤエンドボックス(フタ付小物入れ+収納ボックス付)			メタルブラウンウッド		メタルウッド	
	大型スタンダードコンソールボックス(小物トレイ+カップホルダー2個付) リヤエンドボックス(小物入れ+収納ボックス付)			メタルブラウンウッド ブラック			
	スタンダードコンソールボックス(小物入れ+カップホルダー2個付)						
	グローブボックス						
	センターロアボックス						
	ラゲージサイドボックス(助手席側)						
	コインポケット				マット付	マット付	
	シートバックポケット(運転席・助手席)			買い物フック付(運転席)	買い物フック付(運転席)	買い物フック付(運転席)	
操作性	スマートエントリー(運転席・助手席/バックドア) アンサーバック機能付) + プッシュスタート	ウェルカム/パワースライドドア&予約ロック機能 *22*23					
	システム+スマートキー2個 *20*21	予約ロック機能 *23					
	ワンタッチスイッチ付デュアル(同側)パワースライドドア(デュアルイージークローザー+バックドアイージークローザー、挟み込み防止機能付) *21						
	パワーバックドア(挟み込み防止機能付) *22						
ナビゲーションオーディオ	T-Connect SDナビゲーションシステム*24+JBLプレミアムサウンドシステム*25 【ナビ】10.5インチディスプレイ、FM多重VICS 【オーディオ・ビジュアル機能】Blu-ray、DVD、CD、SD、AM/FMチューナー(ワイヤレス対応)、サウンドブラブラー*26、USB入力(動画・音楽再生/充電)*27、Miracast*対応、TV、17スピーカー(12chアンペア) 【スマホ連携】SDL(SmartDeviceLink™)、Apple CarPlay、Android Auto™*対応 【T-Connect】ヘルプネット、マイカーサーチ(カーファインダー) 【その他】Bluetooth*対応(ハンズフリーオーディオ)、音声認識、ETC2.0ユニット(MCS機能付)*28*29	676,000円 *6*30*31	666,000円 *6*30*31		656,000円 *6*30*31		
	ディスプレイオーディオ *32*33 【オーディオ・ビジュアル機能】9インチディスプレイ、AM/FMチューナー(ワイヤレス対応)、Bluetooth*対応(ハンズフリーオーディオ)、USB入力(動画・音楽再生/充電)*27、Miracast*対応、8スピーカー 【スマホ連携】SDL(SmartDeviceLink™)、Apple CarPlay、Android Auto™*対応 【T-Connect】ヘルプネット						
	13.3インチリヤシートエンターテインメントシステム(HDMI入力端子付)*34 DCM(専用通信機)+ルーフアンテナ(シャークフィンタイプ)			180,000円*35			
	TV *36						
	T-Connectナビキット *37						
	エンターテインメントナビキット *37						
	ETC2.0ユニット(ビルトイン)ナビキット連動タイプ(光ビームコン機能付) *28*29*38						
	ETC車載器(ビルトイン)ナビキット連動タイプ *28*38						
	CD-DVDデッキ *30						
	全車標準装備 ●サンバイザー(ビニール・鏡面) ●運転席・助手席+照明(運転席・助手席)+チケットホルダー(運転席) ●マルチコンフォメーションシステム(4.2インチTFTカラー) ●電気式ツインリップメーター ●デジタル時計(フロントリヤ) ●パーキングブレーキ戻し忘れウォーニング ●フェールセーフウォーニング ●半ドアウォーニング ●ランパル・忘れブザー ●キー忘防止ブザー ●フロント&テレスコピックステアリング ●電動/ワイズステアリング(車速感応) ●フットレスト(運転席) ●LEDダウンライト ●LEDルーフライト ●LEDルームランプ ●LEDナビゲーションシステムはセットでメーカーオプション。 ●3ウェイランプ(2個/4個/8個/12個付) ●グリーンエアフィルター(花粉除去・脱臭機能付) ●運転席ロアボックス(カードホルダー付)*28 ●運転席カフホルダー ●助手席カフホルダー ●フロントドアポケット用ホルダー ●サイドドアポケットホルダー ●センターアッパーボックス ●リヤクォータートリムホルダー ●リヤクォータートリムホルダー ●リヤクォータートリムホルダー ●リヤクォータートリムホルダー ●コートフック ●サードシートスライド機構付ラゲージ床下収納*21 ●脱着折りたたみ式デッキボード ●デッキフック ●ラゲージフック ●アシストグリップ(回転式6個+固定式2個) ●車速感知ワイヤードアロック解除システム付 ●ガラスアンテナ ●工具(ジャッキ、ジャッキハンドル+パナットレンチなど)						

■その他

セキュリティ	盗難防止システム(国土交通省認可品)(イモビライザーシステム+オートアラーム)				
その他	寒冷地仕様(熱線式インテリジェントドライビングアシスト+PTCヒーター) *40	43,000円*31	33,000円*31		29,000円*31

◆「サイドリフトアップチルトシート装着車」はグレード名称ではありません。 ◆「メーカーオプション」はご注文時に申し受けます。メーカーの工場では装着するため、ご注文後はお受けできませんのでご了承ください。 ◆販売店装着オプションには取り付けられないものがあります。詳しくは販売店におたずねください。 ◆主要装備-真表につきましては、ベース車カタログを合わせてご参照ください。 ◆「Blu-ray Disc」はブルーレイディスクアソシエーションの登録商標です。 ◆「Bluetooth」はBluetooth SIG, Inc.の登録商標です。 ◆「Innoe」, 「Innoe」, 「Innoe」はInnoe International Industries, Inc.の登録商標です。 ◆「JBL」はHarman International Industries, Inc.の登録商標です。 ◆「SmartDeviceLink」はSmartDeviceLink Consortiumの登録商標、または登録商標です。 ◆Wi-Fi®, Miracast®は、Wi-Fi Allianceの登録商標です。 ◆Apple CarPlayは、米国その他の国で登録されたApple Inc.の登録商標です。 ◆Android Auto™は、Google LLCの登録商標です。

<ベースグレードからの変更点>

【全グレード】 [装着されない標準装備] 折りたたみ式サイドテーブル、セカンドシート(左席): ウェルキャブ専用となるため超ロングスライド機能および横スライド機能は装着されません。

【GF】 [標準装備の仕様・設定変更] セカンドシート右席・エグゼクティブパワースシート→リッパースキャベンシート [装着されない標準装備] ステアリングヒーター

【S】 [標準装備の仕様・設定変更] 18インチタイヤ→16インチタイヤ [選択できないメーカーオプション] 17インチタイヤ(2WD)

【HYBRID X】 [標準装備の仕様・設定変更] 16インチタイヤ→17インチタイヤ [選択できないメーカーオプション] ツインマニュアル

*1. スペアタイヤを選択した場合、タイヤパンク応急修理キットは非装着となり、サードシートスライド機構付ラゲージ床下収納の右側に装着されます。 *2. 寒冷地仕様を選択した場合、スーパーUVカット+IRカット機能+温水機能付グリーンガラスとなります。 *3. 寒冷地仕様を選択した場合、ヒーター付となります。また、T-Connect SDナビゲーションシステムを選択した場合、カメラ(左右)+ヒーター付となります。 *4. T-Connect SDナビゲーションシステムを選択した場合、補助駆動装置は装着されません。 *5. 寒冷地仕様を選択した場合、フロントのみとなります。 *6. プライントスポットモニター、リヤクロスストラフィックアウトブレーキ、パノラミックビューモニター、インテリジェントパーキングアシスト2、T-Connect SDナビゲーションシステムはセットでメーカーオプション。 *7. T-Connect SDナビゲーションシステム非装着時に、プライントスポットモニター、リヤクロスストラフィックアウトブレーキ、パノラミックビューモニター、インテリジェントパーキングアシスト2、T-Connect SDナビゲーションシステムは同時に装着できません。 *8. 光軸センサー(ナビゲーションシステム)はナビゲーションシステムを選択した場合にのみ装着されます。 *9. 寒冷地仕様を選択した場合、LEDリヤフォグランプが同時装着されます。 *10. T-Connect SDナビゲーションシステムを選択時にデジタルインナーミラーを追加で選択可能です。 *11. チャイルドシートは汎用ISOFIX 対応チャイルドシート(新保安基準適合)のみ使用できます。それ以外のチャイルドシートは、シートベルトでの装着となります。詳しくは販売店におたずねください。 *12. T-Connect SDナビゲーションシステムを選択した場合、NAVI-AI-SHIFTが同時装着されます。 *13. 合計100W以下の電気製品をご使用したおたずねください。 *14. 100W以下の電気製品でも正常に動作しない場合があります。詳しくは販売店におたずねください。 *15. 合計1500W以下の電気製品をご使用ください。 *16. 1500W以下の電気製品でも正常に動作しない場合があります。詳しくは販売店におたずねください。 *17. 120W以下の電気製品でも正常に動作しない場合があります。詳しくは販売店におたずねください。 *18. T-Connect SDナビゲーションシステムを選択した場合、「ナビ」(フロントリヤ)が同時に装着されます。 *19. T-Connect SDナビゲーションシステムを選択した場合、「ナビ」(リヤ)が同時に装着されます。 *20. 合成皮革シートの座面の一部にファブリックを使用しています。 *21. 助手席シートのシートバック右側面にシートスライド+リクライニングスイッチが付ききます。 *22. 横込み型心臓ペースメーカー等の機器をご使用の方は、電波によりこれらの機器に影響を及ぼすおそれがありますので、車両に搭載された発信機から約22cm以内に横込み型心臓ペースメーカー等の機器を近づけないようしてください。電波発信を停止することもできますので詳しくは販売店にご相談ください。 *23. スマートキーにデュアル(両側)パワースライドドア開閉スイッチが付ききます。 *24. スマートキーに予約セットシステム、パワーバックドア開閉スイッチが付ききます。 *25. 予約ロック機能はデュアル(両側)パワースライドドアおよびパワーバックドアに設定されます。 *26. サードシートのご利用には、T-Connectスタンダードプランの契約が必要となります。詳しくは販売店におたずねください。 *27. デスクトップについては再生できない場合があります。B-CASカードは、あらかじめ受信機に装着されています。 *28. SDカードが別途必要となります。 *29. スマートフォンの接続にはデータ通信可能なUSBケーブルが別途必要となります。また、一部ケーブルには対応できないものがあります。 *30. ETC2.0ユニットまたはETC車載器装着車は、カードホルダーが非装着となり運転席ロアボックス内に装着されます。別途セットアップ費用が必要となります。詳しくは販売店におたずねください。 *31. ETC2.0ユニットは、今後新たに追加されるサービスおよびシステム変更には対応できない場合があります。あらかじめご了承ください。詳しくは販売店におたずねください。 *32. ETC2.0ユニットは新しいセキュリティ規格に対応しています。 *33. T-Connect SDナビゲーションシステムとCD-DVDデッキは同時に装着できません。 *34. T-Connect SDナビゲーションシステムと寒冷地仕様は同時に装着できません。 *35. T-Connect SDナビゲーションシステムと寒冷地仕様は同時に装着できません。 *36. 寒冷地仕様の場合、価格から5,000円減額されます。 *37. ナビゲーションシステムは含まれません。車載器のご利用には、販売店装着オプションのT-Connectナビキットまたはエンターテインメントナビキットの装着が必要です。 *38. CD-DVDデッキは販売店装着オプションとしてご用意しています。 *39. ご利用には別途中販のケーブルが必要となります。一部ケーブルには対応できないものがあります。 *40. T-Connect SDナビゲーションシステムを選択した場合、装着できます。 *41. ご利用にはT-Connectスタンダードプランの契約が必要となります。詳しくは販売店におたずねください。 *42. ETC2.0ユニット(ビルトイン)ナビキット連動タイプ(光ビームコン機能付)、ETC車載器(ビルトイン)ナビキット連動タイプは、T-Connectナビキットまたはエンターテインメントナビキットを選択した場合に装着できます。 *43. PTC(自己温度制御システム): Positive Temperature Coefficient *44. 寒冷地仕様は、寒冷地での使用を考慮して、主にワイパー等の信頼性・耐久性の向上を図っております。なお、北海道地区は寒冷地仕様が全車標準装備となります。

■価格はメーカー希望小売価格(消費税非課税) '21年4月現在のもの)を参考価格です。価格は販売店が独自に定めていますので、詳しくは各販売店におたずねください。 ■全車消費税は非課税となり、メーカー希望小売価格は消費税抜きの価格となります。

“サイドリフトアップチルトシート装着車” 寸法図

リフト能力：100kg(シートを除く)

回転・下降時間：30～40秒
上昇・回転時間：30～40秒

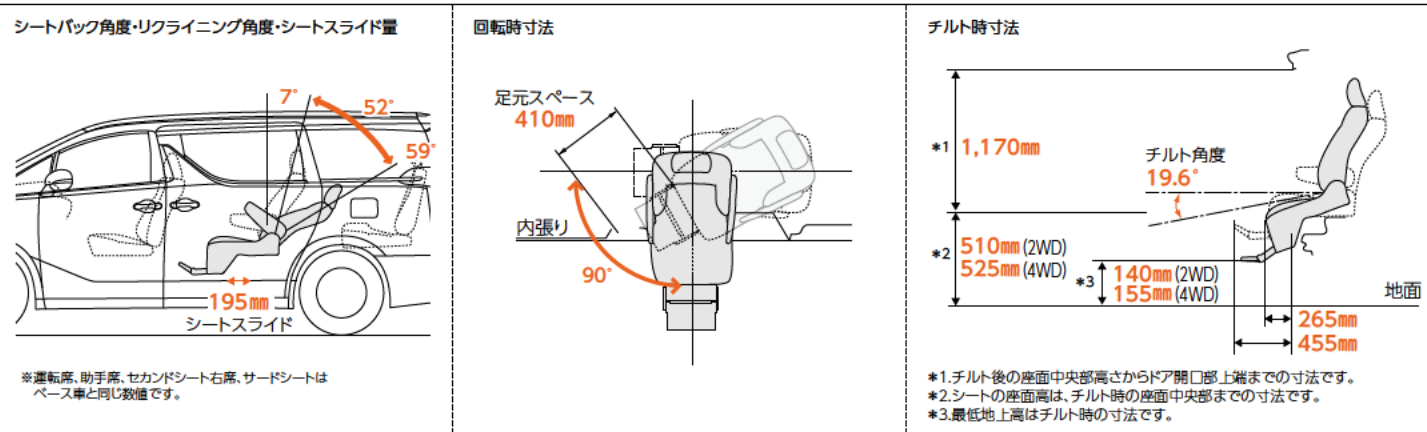

内外配色一覧表

ボディカラー(カラーコード)	グレード 内装色	X フラクセン	S ブラック	GF フラクセン	HYBRID X フラクセン	HYBRID SR ブラック
ホワイトパールクリスタルシャイン*	(070)					
ブラック	(202)					
スパークリングブラックパールクリスタルシャイン*	(220)					
ダークレッドマイカメタリック	(3Q3)					
グرافァイトメタリック	(4X7)					

* ホワイトパールクリスタルシャイン(070)、スパークリングブラックパールクリスタルシャイン(220)はメーカーオプション<30,000円>となります。
●価格はメーカー希望小売価格(消費税非課税)21年4月現在のもの>で参考価格です。価格は販売店が独自に定めていますので、詳しくは各販売店におたずねください。●全車消費税は非課税となり、メーカー希望小売価格は消費税抜きの価格となります。
●ボディカラーおよび内装色は撮影・印刷インキの関係で実際の色とは異なって見えることがあります。また、実車においてもご乗になる環境(室内外、光の角度等)により、ボディカラーの見え方は異なります。特にスパークリングブラックパールクリスタルシャイン(220)は黒、紫など、様々な色に見える特性の強いボディカラーです。

寸法図(単位:mm)

●X“サイドリフトアップチルトシート装着車”(2WD)

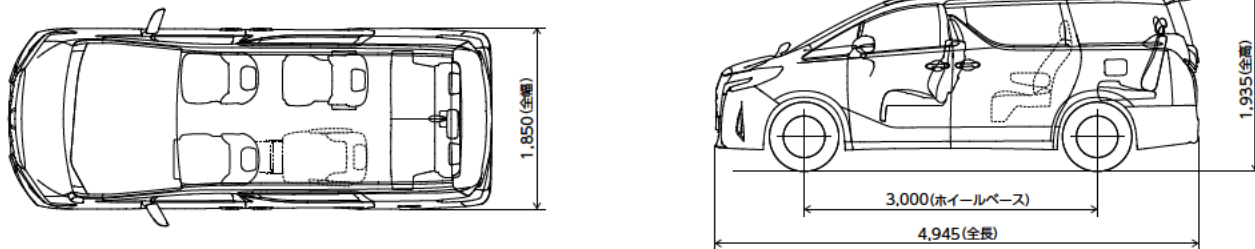

トヨタ アルファード ウェルキャブ “サイドリフトアップチルトシート装着車” 主要諸元表

車両型式	ガソリン車						ハイブリッド車		
	2WD			4WD			E-Four(電気式4輪駆動方式)		
	X	S	GF	X	S	GF	HYBRID X	HYBRID SR	
	7人乗り						7人乗り		
車両型式	3BA-AGH30W-PFXGK	3BA-AGH30W-PFXSK(W)	3BA-GGH30W-PFZQK(W)	3BA-AGH35W-PFXGK	3BA-AGH35W-PFXSK(W)	3BA-GGH35W-PFZQK(W)	6AA-AYH30W-PFXGB(W)	6AA-AYH30W-PFXRB(W)	
トランスミッション	自動無段変速機(Super CVT-i)		8速オートマチック(Direct Shift-8AT)	自動無段変速機(Super CVT-i)		8速オートマチック(Direct Shift-8AT)	電気式無段変速機		
エンジン	型式	2AR-FE		2GR-FKS		2AR-FXE		2AR-FXE	
	総排気量	L 2,493		3,456		L 2,493		2,493	
	使用燃料	無鉛レギュラーガソリン						無鉛レギュラーガソリン	
	最高出力(ネット) kW(PS)/r.p.m.	134(182)/6,000		221(301)/6,600		134(182)/6,000		221(301)/6,600	
最大トルク(ネット) N·m(kg·m)/r.p.m.	235(24.0)/4,100		361(36.8)/4,600-4,700		235(24.0)/4,100		361(36.8)/4,600-4,700		
車両重量 *1*2	kg 1,990*3		2,130*3		2,050		2,190*3		
車両総重量 *1*2	kg 2,375*3		2,515*3		2,435		2,575*3		
車両寸法	全長	mm 4,945		4,950		4,945		4,950	
	全幅	mm 1,850						1,950	
	全高	mm 1,935						1,950	
室内寸法 *5	長さ	mm 3,210							
	幅	mm 1,590							
燃料タンク容量	高さ	mm 1,400*4		1,400		1,400		1,400*4	
	容量	L 75		65		65		65	

*1.T-Connect SDナビゲーションシステムを装着した場合、10kg増加します。 *2.T-Connect SDナビゲーションシステムと13.3インチリヤシートエンターテインメントシステムを装着した場合、20kg増加します。 *3.ツインムーンルーフを装着した場合、20kg増加します。 *4.ツインムーンルーフを装着した場合、1,360mmとなります。 *5.社内測定値。

●エンジン出力表示にはネット値とグロス値があります。「グロス」はエンジン単体で測定したものであり、「ネット」はエンジンを車両に搭載した状態とほぼ同条件で測定したものです。同じエンジンで測定した場合、「ネット」は「グロス」よりもガソリン自動車で約15%程度低い値(自工会調べ)となっています。 ●“ALPHARD” “TOYOTA SAFETY SENSE” “HYBRID SYNERGY DRIVE” “VDIM” “VSC” “ECB” “E-Four” “OPTITRON” “コンライト” “サウンドライブラリー” “T-Connect” “マイカーサーチ” “Welcab” “TECS”はトヨタ自動車(株)の商標です。

サイドリフトアップシート車

脱着タイプ

車いすとしてお使いいただけるセカンドシートが、車外へ大きくスライドダウン。

セカンドシートが回転して、車外へスライドダウン。シートは脱着でき、車いすとしてご利用いただけます。

脱着シートには、介護用の車いすとしてご利用いただける“手動式”と、自走が可能な“電動式”の2タイプをご用意しました。



photo: S(2WD) サイドリフトアップシート車(脱着タイプ)“手動式”。ボディカラーのホワイトパールクリスタルシャイン(070)<30,000円>はメーカーオプション。

サイドリフトアップシート車(脱着タイプ) 価格表 (消費税非課税) 乗車定員：7名

【手動式】	2WD			4WD			E-Four	
	X	S	GF	X	S	GF	HYBRID X	HYBRID SR
メーカー希望小売価格※1	3,735,000円	3,984,000円	4,929,000円	3,963,000円	4,213,000円	5,160,000円	4,677,000円	5,410,000円
北海道地区メーカー希望小売価格※2	3,778,000円	4,017,000円	4,958,000円	4,006,000円	4,246,000円	5,189,000円	4,706,000円	5,439,000円

【電動式】	2WD			4WD			E-Four	
	X	S	GF	X	S	GF	HYBRID X	HYBRID SR
メーカー希望小売価格※1	4,218,000円	4,467,000円	5,412,000円	4,446,000円	4,696,000円	5,643,000円	5,160,000円	5,893,000円
北海道地区メーカー希望小売価格※2	4,261,000円	4,500,000円	5,441,000円	4,489,000円	4,729,000円	5,672,000円	5,189,000円	5,922,000円

※1 沖縄地区は価格が異なります。※2 北海道地区の価格には寒冷地仕様の価格が含まれます。

- 価格はメーカー希望小売価格(消費税非課税)‘21年4月現在のもの>で参考価格です。価格は販売店が独自に定めていますので、詳しくは各販売店におたずねください。
- 価格はタイヤパンク応急修理キット、タイヤ交換用工具付の価格です。●価格にはオプション価格は含まれていません。●保険料、税金(除く消費税)、登録料などの諸費用は別途申し受けます。
- 自動車リサイクル法の施行により、最終ページに記載のリサイクル料金が別途必要となります。
- 全車消費税は非課税となり、メーカー希望小売価格は消費税抜きの価格となります。

サイドリフトアップシート(脱着タイプ) 操作の流れ

安全のため各操作は介助の方が確実に行ってください。

※シートが干渉して操作ができない場合がありますので、操作をする前に助手席シートおよびサードシートを調整する必要があります。
 ※操作時はサードシート左側に座らないでください。※ サードシートをスペースアップ状態にした場合は、サイドリフトアップシートの操作は行わないでください。

※写真は降車時の手順を説明しています。乗車時は逆の手順で行ってください。【参考】写真のモデルの身長は150cmです。



1 スライドドアを全開にして、操作スイッチを押し続けると、回転開始位置までシートが後方にスライドして、背もたれ角度を自動的に調整します。

2 さらにスイッチを押し続けるとシートは背もたれが起き上がりながら外側へ回転した後、下降し、自動的に車輪が出ます。 ※車輪展開時には一時的に下降が止まります。

3 車輪が接地すると、シートは脱着可能になります。

4 シートは車いすとして、ご利用いただけます。

- ※アームレストとフットレストをご使用ください。
- ※シートベルトを着用しているときは、操作スイッチを押してもシートは回転しません。
- ※シートは乗車完了時のシートポジション(スライド位置・リクライニング角度)を自動的に記憶します。

Point

●自動メモリー機能付脱着シート … シートを室内に戻すと、降車前のシートポジション(スライド位置・リクライニング角度)に自動的に復帰します。

標準装備



1 フロントハンドブレーキ
車いす前方からブレーキのロック&解除ができます。

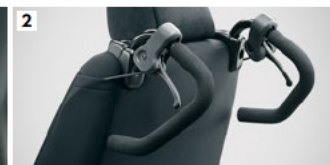

2 ハンドル(介助ブレーキ付)



3 シート前後スライドスイッチ&
シートリクライニングスイッチ
※車外でのシートリクライニング操作はできません。



4 可動式フットレスト(折りたたみ式)
※車外での使用時には80mm低くなります。



5 アームレスト(可倒式)
無段階に角度が調節できます。



手動車いす用固定装置

ラゲージスペースに折りたたみ式の手動車いす1台分の固定装置を
設けています。4本のベルトでしっかりと固定します。

※サードシートを着座状態にして、跳ね上げ位置で固定してください。
※写真の専用車いすは販売店装着オプション。

収納可能な手動車いすの目安(車いす折りたたみ時)

全高	全長	折りたたみ幅
 960mm以下	 1,150mm以下	 330mm以下

●左記の寸法内であっても、車いすの形状、オプション装着
の状況などによっては収納できない場合があります。
詳しくは販売店におたずねの上、お持ちの車いすなどを使用
して実車でご確認ください。

⚠ 走行前に必ず車いす固定ベルトで固定してください。

選べる2つのシートタイプ

※写真はブラック。

手動式



シートは手動の介護用車いすとして
ご利用いただけます。介助ブレーキ付きです。

電動式



コントロールパネルやジョイスティックで
前進・後進・速度コントロールなどの操作が簡単にできます。

⚠ “電動式” について

- 8°以上の坂は登ることができません。
- じゃり道での走行はできません。
- 25mm以上の段差は、乗り越えができません。
- 介助の方が必ず付き添ってください。
- コントロールパネル、ジョイスティックでの操作は、先に使用した方が優先となります。同時に両方のスイッチ操作はできません。

電動式専用装備



ジョイスティック
ジョイスティックで前進、後進、速度
コントロール、方向転換などができます。

※アームレスト(右側)に装着。
シートの昇降時は、右側アームレストを
必ず下げて操作してください。



コントロールパネル
スイッチ操作で前進、後進、速度の
切替ができます。
右側ハンドルに設置されます。



手動/電動切替スイッチ
状況に応じて手動/電動の切替が
できます。
シート背面に設置されます。



バッテリー(2個搭載)
容量:24V-6.7Ah

※左側のみ接続されます。バッテリーの消耗に
合わせて、位置の入れ替えが必要となります。
※バッテリーの残量が少なくなると赤ランプが
点滅して、ブザーが「ピピピ」と4回鳴り警告
します。



充電器
家庭用100V電源で充電します。

※車両電源での充電は行わないでください。

販売店装着オプション



専用シートカバー 吸水タイプ
(サイドリフトアップシート1席分)
吸水性に優れた専用シートカバーです。

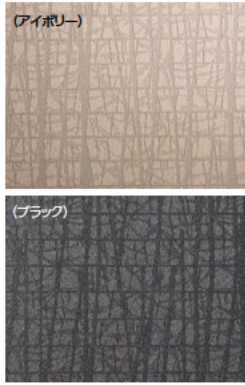

専用シートカバー フルカバータイプ(1台分)
色(内装色): アイボリー(フラクセン)
ブラック(ブラック)



専用フロアマット(1台分)



専用車いす 自操式(22インチ)
安全性、乗り心地を向上させた
アルミ製車いすです。
※ヘッドレストは取り外しができます。
※介助ブレーキは無しとなります。



胸部固定ベルト (アイボリーのみ)
(サイドリフトアップシート用)
着座姿勢をサポートします。
※胸部固定ベルトはシートベルトに代わるものでは
ありません。走行中は必ずシートベルトを着用して
ください。



予備バッテリー(1個)

※予備バッテリーとして単独で選択できます。



車いすステッカー
縦113mm×横105mm

サイドリフトアップシート車(脱着タイプ) 主要装備一覧表

□ ウェルキャブ標準装備	□ 販売店装着オプション	手動式	電動式
サイドリフトアップシート(脱着タイプ)	※1 ※2		
手動車いす用固定装置			
バッテリー(2個)			
充電器			
専用シートカバー	吸水タイプ(サイドリフトアップシート1席分) フルカバータイプ(1台分)		
専用フロアマット(1台分)			
専用車いす 自操式(22インチ)介助ブレーキなし			
胸部固定ベルト(サイドリフトアップシート用)			
予備バッテリー1個(電動式用)			
車いすステッカー			

※1. フルリクライニングはできません。シートスライド量、シートバック角度もベース車とは異なります。 ※2. 合成皮革シートの場合、座面の一部がファブリックとなります。

サイドリフトアップシート車(脱着タイプ) 諸元(単位:mm)

リフト能力:100kg(シートを除く)

回転・降車時間:50~60秒

上昇・回転時間:50~65秒

回転時・降車時寸法

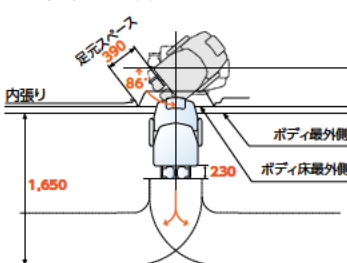

※脱着には、1,650mm以上のスペースが必要となります。

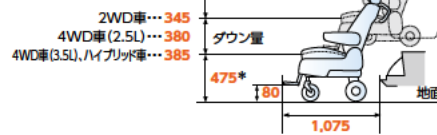

*シートの座面高は座面中央最高部までの寸法です。

シートバック角度・リクライニング角度・シートスライド量

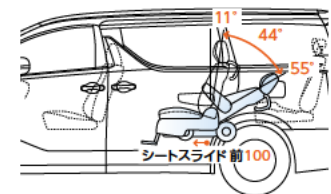

※運転席、助手席、サードシート(右席)はベース車と同じ数値です。

※セカンドシート右席のシートスライド量はベース車よりも小さくなります。
※サードシート左席の足元スペースが狭くなります。

●各寸法値は設計値を示します。実測値は若干異なることがあります。

脱着シート諸元



① 全長(ハンドル含む)	1,190mm
② -A 全高(ヘッドレスト非装着時)	1,035mm
② -B 全高(ヘッドレスト装着時)最上端	1,240mm
③ 全幅	660mm
④ 着座面高	465mm
⑤ シート幅(アームレスト内側寸法)	450mm
⑥ 着座面高からステップ上面の高さ	360mm ^{※2}
⑦ 地上からのステップ上面の高さ	105mm ^{※2}
⑧ シートバック角度	17° ^{※2}
車いす重量	手動式 50kg 電動式 65kg ^{※3}
前後タイヤ径	フロント 170mm リヤ 200mm

※1 ヘッドレストを一番下げた場合、最上端は1,175mmとなります。 ※2 車外使用時の値となります。
※3 バッテリー2個分を含んだ重量です。

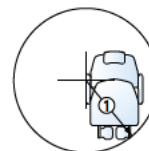

① 回転半径 895mm
(脱着シートの後輪中心からの回転半径)

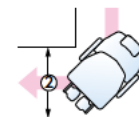

② コーナー幅 900mm
(直角に曲がる時の必要幅)

“電動式” 諸元

最高速度	約3.5km/h	※ バッテリーフル充電2個使用、 常温25℃、直線平坦路連続 走行時の値です。
電動走行距離	約8km [※]	
充電時間(家庭用電源)	約3時間/1個(常温時)	

⚠️ サイドリフトアップシート(脱着タイプ) について

シートに深く着座できない方、ひざや首が曲がらない方の場合、足や頭がボディにあたり、座った状態でのシートの回転が困難になりますのでご注意ください。また、脱着操作にはボディから1,650mm以上のスペースが必要となります。

- 姿勢保持のため、アームレストとフットレストをご使用ください。
- サイドリフトアップシートは、ベース車のシートとは異なります。フルリクライニングおよび横スライドはできません。また、シートスライド量、シートバック角度はベース車と異なります。なお、シート座面高はベース車よりも高くなります。
- セカンドシート右席のシートスライド量はベース車よりも小さくなり、超ロングスライドおよび横スライドはできません。また、折りたたみ式サイドテーブルは装着されません。
- サードシート左席はベース車とシートスライド量が異なります。
- サードシート左席の足元スペースが狭くなります。また、操作時はサードシート左席に座らないでください。
- サードシートをスペースアップ状態にした場合は、サイドリフトアップシートの操作は行わないでください。
- サイドリフトアップシートを車いすとして使用する場合は、車外でのシートリクライニング操作はできません(シートバック角度17°)。
- サイドリフトアップシートにチャイルドシートを装着した場合には、サイドリフトアップシートの操作は行わないでください。

トヨタ アルファード ウェルキャブ サイドリフトアップシート車(脱着タイプ) 主要装備一覧表

	標準装備	メーカーオプション(ご注文時に申し受けます。)	オプションサービス	2WD/4WD			E-Four HYBRID		
				2.5L		3.5L	X		SR
				X	S	GF			
■外装・メカニズム									
タイヤ&ホイール	225/60R17 99Hスチールラジアルタイヤ(17×6½ハイパーフロムメタリック塗装アルミホイール)								
	215/65R16 98Hスチールラジアルタイヤ(16×6½Jアルミホイール)								
	スベアタイヤ(応急用タイヤ)	*1			10,000円				
ブレーキ・メカニズム	アイドリングストップ機能(Stop & Start System)			4WD					
	ベンチレーテッドディスクブレーキ(フロント)			16インチ		17インチ		16インチ	
	電動パーキングブレーキ								
	S-VSC								
	ECB[電子制御ブレーキシステム]								
ウインドウ・ミラー	ツインムーンルーフ(フロントシールド&リヤ電動スライド+挟み込み防止機能付)			2WD 110,000円		110,000円			
	ウインドシールドガラス(グリーン合わせ、UVカット機能+IRカット機能付)								
	高遮音性ガラス、トップシェード付			UVカット機能付					
	フロントドアグリーンガラス			スーパーUVカット+IRカット機能+撥水機能付	*2				
	後席用サンシェード(スライドドアガラス・リヤクォーターガラス)			スーパーUVカット					
	オートワイパー(雨滴感知式)			UVカット					
	オート電動格納式リモコンカラードアミラー(LEDサイドターンランプ付)	*3				リパース連動機能付		リパース連動機能付	
	補助確認装置(2面鏡式、カラード)	*4							
	リヤアンダーミラー								
外装・その他	専用エアロパーツ(フロントバンパー+リヤバンパー+サイドマッドガード)								
	ボンネットフードモール、フロントグリル、バックドアガーニッシュ、フロントバンパーモール、LEDフロントフォグランプモール					メッキ			
	ハイブリッドシンボルマーク(フロント・リヤ)								
	モードスイッチ			エコドライブモ			EVドライブモード+エコドライブモード		
全車標準装備 ●タイヤパンク応急修理キット*1 ●スタビライザー(フロント・リヤ) ●エアスパッツ(フロント・リヤ)*5 ●LEDハイマウントストップランプ付リヤスポイラー(ワイパー格納式) ●メッキアウトサイドドアハンドル ●電気式バックドアハンドル ●EBD(電子制動力配分制御)付ABS+ブレーキアシスト ●16インチベンチレーテッドディスクブレーキ(リヤ) ●ブレーキホールド ●ウォッシャー連動フロントワイパー(時空調整式+車速感知式+ミスト機能付) ●ウォッシャー連動側リヤワイパー(リヤスポイラー格納式) ●ウインドシールドモールディング ●スライドドアプライバシーガラス(UVカット機能付) ●リヤクォーター・バックドアプライバシーガラス(UVカット機能付) ●リヤウインドウデッドフォグ(タイマー付) ●パワーウインドウ(フロント・スライドドアガラスワンタッチ式/キーOFF後作動機能+挟み込み防止機能+速度制御機能付)									
■安全									
予防安全	プリクラッシュセーフティ(歩行者[昼夜]・自転車運転者[夜]検知機能付衝突回避支援タイプ/ミリ波レーダー+単眼カメラ方式)								
	Toyota Safety Sense								
	レーンレーシングアシスト[LTA]								
	レーダークルーズコントロール(全車速追従機能付)								
	ロードサインアシスト[RSA]								
	アダプティブハイビームシステム[AHS]								
	オートマチックハイビーム[AHB]								
	先行車発進告知機能[TMNN]								
	ブラインドスポットモニター[BSM]					*6*7			
	リヤクロストラフィックオートブレーキ[パーキングサポートブレーキ(後方接近車両)]					*6*7			
	インテリジェントクリアランスソナー[パーキングサポートブレーキ(静止物)]	*8							
	パノラミックビューモニター(シーズルービュー機能付)	*8				*6			
	インテリジェントパーキングアシスト2(巻き込み警報機能付)	*8				*6			
	バックガイドモニター	*6							
	アクティブトルクコントロール4WD			4WD					
	VDIM								
	車両接近通報装置								
	ITS Connect					25,000円			
視界	3眼LEDヘッドランプ(ハイ・ロービーム/オートレベリング機能付)+LEDクリアランスランプ(イルミネーション[デイルイト]機能付)							ブラックエクステンション	
	2眼LEDヘッドランプ(ハイ・ロービーム/オートレベリング機能付)+LEDクリアランスランプ			ブラックエクステンション					
	LEDシーケンシャルターンランプ(フロント・リヤ)								
	LEDコーナリングランプ								
	LEDリヤフォグランプ(両側)	*9							
	デジタルインナーミラー			50,000円*10		40,000円*10	50,000円*10	40,000円*10	
	防眩インナーミラー			110,000円*7		100,000円*7	110,000円*7	100,000円*7	
						自動		自動	
全車標準装備 ●SRSエアバッグ(運転席・助手席)+SRSニーエアバッグ(運転席)+SRSサイドエアバッグ(運転席・助手席)+SRSカーテンシールドエアバッグ(フロント・セカンド・サードシート) ●全席ELR付3点式シートベルト(フロントシートプリテンション+フォースリミッター機構付) ●汎用SOFIX対応チャイルドシート固定専用バー+トップテザーアンカー(セカンドシート左右席)*11 ●運転席・助手席シートベルト非着用警告灯(点滅式+警告音機能付) ●チャイルドプロテクター(スライドドア) ●WILコンフォートシート(運転席・助手席) ●アジャスタブルシートベルトアンカー(運転席・助手席) ●ヒルスタートアシストコントロール ●LEDフロントフォグランプ ●LEDリヤコンベクションランプ ●コンライト(ライト自動点灯+消灯システム) ●緊急ブレーキシグナル ●ドライブスタートコントロール									
■内装・快適性									
インパネまわり	インストルメントパネル			メタルブラウウッド+シルバー塗装	メタルウッド+シルバー塗装	メタルブラウウッド+シルバリング	メタルブラウウッド+シルバー塗装	メタルウッド+シルバリング	
	オプティコンメーター(メーター照度コントロール付)				エアロ専用				
	インジケーター				エコドライブインジケーター(ランプ+ソナー表示機能付)		ハイブリッド専用		
ステアリング	本革巻き4本スポークステアリングホイール					メタルブラウウッド		メタルウッド	
	ステアリングスイッチ(オーディオ+マルチインフォメーションディスプレイ+音声認識+ハンズフリー+車間距離維持+レーンレーシングアシスト)								
シフト	シーケンシャルシフトマチック			7速スポーツ		8速		6速	
	ゲート式シフトレバー			メタルブラウウッド	メタルウッド	メタルブラウウッド	メタルブラウウッド	メタルウッド	
	NAVI-AI-SHIFT				*12				
ドアまわり	インサイドドアハンドル(メッキ)			フロント		フロント・リヤ	フロント	フロント・リヤ	
	フロントドアアームレスト(ステッチ付合成皮革巻き)								
	ドアトリム	フロントドア		合成皮革+シルバー塗装+メタルブラウウッド	合成皮革+シルバー塗装+メタルウッド	合成皮革(ステッチ付)+シルバリング+メタルブラウウッド	合成皮革+シルバー塗装+メタルブラウウッド	合成皮革(ステッチ付)+シルバリング+メタルウッド	
		スライドドア		合成皮革			合成皮革		
		リヤクォーター							
	ドアスカッフプレート					金属調ロゴ付		金属調ロゴ付	
	ロングアシストグリップ(センターピラー左右)					本革+メッキ		本革+メッキ	
照明・電源	イルミネーテッドエントリーシステム(エンジンスイッチ/パワースイッチ+パーソナルランプ(フロント))					足元照明付		足元照明付	
	パーソナルランプ(フロント2個・リヤ4個)			バルブ		LED+加飾	バルブ	LED+加飾	
	ドアカーテシランプ(フロントドア)			リフレクター			リフレクター		
	アクセサリコンセント	AC100V・100W	*13	1個		2個			
		AC100V・1500W	*14					3個	
	アクセサリソケット(DC12V・120W/1個)		*15						
空調	フルオートエアコン(前席左右・前後独立温度コントロール)					拡散機能付固定式送風ファン付			
	フルオートエアコン(前席左右・前後独立温度コントロール+S-FLOW[1.5倍集塵モード]+湿度センサー+排気ガス検知式内外気自動切替システム付)								
	[ナノイー]			*16	フロント*17	フロント・リヤ		フロント・リヤ	
	蓄冷エバポレーター(フロント)				4WD				

	標準装備	メーカーオプション(ご注文時に申し受けます)	販売店装着オプション	2WD/4WD		E-Four	
				2.5L	S	3.5L	HYBRID
			X		GF	X	SR
シート表皮	合成皮革				*18		*18
フロントシート	運転席8ウェイパワーシート(前後スライド+リクライニング+シート上下+チルトアジャスター) +マイコンプリセットドライビングポジションシステム(ボアミラー+運転席ポジション) +運転席オートスライドアウェイ				後席用 アシストグリップ付		後席用 アシストグリップ付
	運転席6ウェイマニュアルシート(前後スライド+リクライニング+シート上下)						
	助手席4ウェイシート(前後スライド+リクライニング)	パワー *19 マニュアル					
	助手席パワーオートマン						
	アームレスト(運転席・助手席/回転式)						
	快適加熱シート+ベンチレーションシート(運転席・助手席)						
セカンドシート	<右席> (機能)●ロングスライド ●リクライニング リラックスキャブテンシート (装備)●マニュアルオートマン ●上下調整式ヘッドレスト ●回転式アームレスト						
	<左席> (機能)●前後/ワースライド機構 ●パワーリクライニング ●昇降機能 サイドアットアップシート(脱着タイプ) (装備)●フットレスト ●上下調整式ヘッドレスト ●回転式アームレスト						
サードシート	5:5分割スペースアップシート (機能)●跳ね上げアシスト機構 ●スライド ●リクライニング (装備)●ヘッドレスト(全席)			回転式センターアームレスト付		回転式センターアームレスト付	
収納	大型ハイグレードコンソールボックス(小物トレイ+カップホルダー2個付) リヤエンドボックス(フタ付小物入れ+収納ボックス付)			メタルブラウンウッド		メタルウッド	
	大型スタンダードコンソールボックス(小物トレイ+カップホルダー2個付) リヤエンドボックス(小物入れ+収納ボックス付)				メタルブラウンウッド ブラック		
	スタンダードコンソールボックス(小物入れ+カップホルダー2個付)						
	グローブボックス						
	センターロアボックス						
	ラゲージサイドボックス(助手席側)						
	コインポケット				マット付		マット付
	シートバックポケット(運転席・助手席)		買い物フック付(運転席)		ボードタイプ	買い物フック付(運転席)	ボードタイプ
操作性	スマートエントリー(運転席・助手席/バックドア/ アンサーバック機能付)+アシュスタート システム+スマートキー2個 *20*21	ウェルカム/ワースライドドア&予約ロック機能 *22*23 予約ロック機能 *23					
	ワンタッチスイッチ付デュアル(両側)パワースライドドア(デュアルイージークローザー+ バックドアイージークローザー、挟み込み防止機能付) *21						
	パワーバックドア(挟み込み防止機能付) *22						
ナビゲーション オーディオ	T-Connect SDナビゲーションシステム *24+JBLプレミアムサウンドシステム *25 【ナビ】10.5インチディスプレイ、FM多重VICS 【オーディオ】Blu-ray、DVD、CD、SD、AM/FMチューナー(ワイドFM対応)、サウンドライブラリー *26、 USB入力(動画・音楽再生/給電) *27、Miracast*対応、TV、17スピーカー(12chアンプ) 【スマホ連携】SDL(SmartDeviceLink™)、Apple CarPlay、Android Auto*対応 【T-Connect】ヘルプネット、マイカーサーチ(カーファインダー) 【その他】Bluetooth*対応(ハンズフリーオーディオ)、音声認識、ETC2.0ユニット(VICS機能付) *28*29	676,000円 *6*30*31	666,000円 *6*30*31		656,000円 *6*30*31		
	ディスプレイオーディオ *32*33 【オーディオ】Blu-ray、DVD、CD、SD、AM/FMチューナー(ワイドFM対応)、Bluetooth*対応 (ハンズフリーオーディオ)、USB入力(動画・音楽再生/給電) *27、Miracast*対応、8スピーカー 【スマホ連携】SDL(SmartDeviceLink™)、Apple CarPlay、Android Auto*対応 【T-Connect】ヘルプネット						
	13.3インチリヤシートエンターテインメントシステム(HDMI入端子付) *34		180,000円 *35				
	DCM(専用通信機)+ルーフアンテナ(シャークフィンタイプ)						
	TV *36						
	T-Connectナビキット *37						
	エントリーナビキット *37						
	ETC2.0ユニット(ビルトイン)ナビキット連動タイプ(光ビーコン機能付) *28*29*38						
	ETC車載器(ビルトイン)ナビキット連動タイプ *28*38						
	CD-DVDデッキ *30						

全車標準装備 ●サンライザー(ナビモニター・運転席・助手席)+照明(運転席・助手席)+チケットホルダー(運転席) ●マルチインフォメーションディスプレイ(4.2インチFカラー) ●電気式ツイントリップメーター ●デジタル時計(フロントリヤ) ●パーキングブレーキ戻し忘れウォーニング ●フェイルオーバーウォーニング ●半アウティング ●ランプ消点忘れブザー ●キーマウント防止ブザー ●チルト&テレスコピックステアリング ●電力/ワースライドドア(備忘録付) ●フットレスト(運転席) ●LEDルーフライルミネーション(色替え+照明機能付) ●ラゲージルームランプ(2個/リア電動スイッチ付) ●クリアエアフィルタ(7個/除去 脱臭機能付) ●運転席ロアボックス(カーホルダー付) *25 ●運転席カブホルダー ●助手席カブホルダー ●フロントドアポケット&トルホルダー ●スライダアームホルダー ●センターアッパーボックス ●リヤクォータートリムポルホルダー ●リヤクォータートリムサイドボックス(運転席側) ●リヤクォータートリムトレイ ●コートフック ●サードシートスライド機構付ラゲージ床下収納 *1 ●脱着折りたたみ式デッキボード ●チキフック ●ラゲージフック ●アシストグリップ(回転式6個/固定式2個) ●車速感知ブレーキードアラーム(全ドア全一連動、衝撃感知アラーム解除システム付) ●ガラスアンテナ ●工具(ジャッキ、ジャッキアップ、ハンズフリーナビ、エアポンプ等)

その他
セキュリティ ●盗難防止システム(国土交通省認可品)(モイロライザーシステム+オートアラーム)
その他 ●寒冷地仕様(熱線式ウィンドシールドアダプター+PTCヒーター) *40 43,000円*31 33,000円*31 29,000円*31

◆【メーカーオプション】はご注文時に申し受けます。メーカーの工場では装着するため、ご注文後はお受けできませんのでご了承ください。 ◆販売店装着オプションには取り付けられないものがあります。詳しくは販売店におたずねください。 ◆主要装備一覧表につきましては、ベース車カタログを合わせてご参照ください。 ◆「Blu-ray Disc™(ブルーレイディスク)™」は「ブルーレイディスクアソシエーション」の商標です。 ◆「Bluetooth®」はBluetooth SIG, Inc.の商標です。 ◆「Inanoel」、「ナノイー」及び「Inanoel」マークは、パナソニック株式会社の商標です。 ◆「JBL」はHarman International Industries, Inc.の商標です。 ◆「SmartDeviceLink™」は、SmartDeviceLink Consortiumの商標、または登録商標です。 ◆「Wi-Fi®」,「Miracast®」は、Wi-Fi Allianceの登録商標です。 ◆「Apple CarPlay」は、米国その他の国で登録されたApple Inc.の商標です。 ◆「Android Auto™」は、Google LLCの商標です。

<ベースグレードからの変更点>
【全グレード】 [装着されない標準装備] 折りたたみ式サイドテーブル、セカンドシート(右席): 超ロングスライド機構/横スライド機能、セカンドシート(左席): ウェルキャブ専用となるため超ロングスライド機構および横スライド機構は装着されません。
【GF】 [標準装備の仕様-設定変更] セカンドシート右席: エグゼクティブパワーシート→リラックスキャブテンシート [装着されない標準装備] ステアリングヒーター
【S】 [標準装備の仕様-設定変更] 18インチタイヤ→16インチタイヤ [選択できないメーカーオプション] 17インチタイヤ(2WD)
【HYBRID X】 [標準装備の仕様-設定変更] 16インチタイヤ→17インチタイヤ [選択できないメーカーオプション] シンクアンダーフロア、13.3インチリヤシートエンターテインメントシステム

*1. スペアタイヤを選択した場合、タイヤバルブ高修理キットは非装着となり、サードシートスライド機構付ラゲージ床下収納の右側に装着されます。 *2. 寒冷地仕様を選択した場合、スーパーUVカット+Rカット機能+撥水機能付グリーンガラスとなります。 *3. 寒冷地仕様を選択した場合、ヒーター付となります。また、T-Connect SDナビゲーションシステムを選択した場合、カメラ(左右)+ヒーター付となります。 *4. T-Connect SDナビゲーションシステムを選択した場合、補助確認装置は装着されません。 *5. 寒冷地仕様を選択した場合、フロントのみとなります。 *6. ブラインドスポットモニター、リヤクロストラフィックアラートブレーキ、パワミッドパワーモニター、インテリジェントパーキングアシスト2、T-Connect SDナビゲーションシステムはセットでメーカーオプション。 *7. T-Connect SDナビゲーションシステム非装着時に、ブラインドスポットモニター、リヤクロストラフィックアラートブレーキ、デジタルインフォメーションミラーのセットをメーカーオプション選択できます。 *8. 字式ナビアンテナは同時装着できません。 *9. 寒冷地仕様を選択した場合、LEDリヤフォグランプが同時装着されます。 *10. T-Connect SDナビゲーションシステム選択時にデジタルインフォメーションミラーを追加で選択可能です。 *11. チャイルドシートは汎用ISOFIX 対応チャイルドシート(新保安基準適合)のみ使用できます。それ以外のチャイルドシートは、シートベルトでの装着となります。詳しくは販売店におたずねください。 *12. T-Connect SDナビゲーションシステムを選択した場合、NAVI-AL-SHIFTが同時装着されます。 *13. 合計100W以下の電気製品をご使用ください。ただし、100W以下の電気製品でも正常に作動しない場合があります。詳しくは販売店におたずねください。 *14. 合計1500W以下の電気製品をご使用ください。ただし、1500W以下の電気製品でも正常に作動しない場合があります。詳しくは販売店におたずねください。 *15. 120W以下の電気製品をご使用ください。ただし、120W以下の電気製品でも正常に作動しない場合があります。詳しくは販売店におたずねください。 *16. T-Connect SDナビゲーションシステムを選択した場合、「ナビ-」(フロントリヤ)が同時装着されます。 *17. T-Connect SDナビゲーションシステムを選択した場合、「ナビ-」(リヤ)が同時装着されます。 *18. 合成皮革シートの座面の一部にファブリックを使用しています。 *19. 助手席シートのシートバック右側開口部→シートスライド+リクライニングスイッチが付きません。 *20. 植込み型心臓ペースメーカー等の機器をご使用の方は、電波によりこれらの機器に影響を及ぼすおそれがありますので、車両に搭載された発信機から約22cm以内に植込み型心臓ペースメーカー等の機器を近づけないようにしてください。電波発信を停止することもできますので詳しくは販売店にご相談ください。 *21. スマートキーにデュアル(両側)パワーロックが付きません。 *22. スマートキーに予約セットスイッチ、パワー/ワースライド開閉スイッチが付きません。 *23. 予約ロック機能はデュアル(両側)ワースライドドアおよびパワーバックドアに設定されます。 *24. サービスのご利用には、T-Connectスタンダードプランの契約が必要です。詳しくは販売店におたずねください。 *25. デス、スリットは再生できない場合があります。B-CASカードは、あらかじめ受信機に装着されています。 *26. SDカードが別途必要となります。 *27. スマートフォンの接続にはデータ通信可能なUSBケーブルが別途必要となります。また、一部ケーブルには対応できないものがあります。 *28. ETC2.0ユニットまたはETC車載器は、カードホルダーが非装着となり運転席ロアボックス内に装着されます。別途セットアップ費用が必要となります。詳しくは販売店におたずねください。 *29. ETC2.0ユニットは、今後新たに追加されるサービスおよびシステム変更には対応できない場合があります。あらかじめご了承ください。詳しくは販売店におたずねください。ETC2.0ユニットは新しいセキュリティ規格に対応しています。 *30. T-Connect SDナビゲーションシステムとCD-DVDデッキは同時装着できません。 *31. T-Connect SDナビゲーションシステムと寒冷地仕様を同時装着および北海道地区の場合、価格から5,000円減額されます。 *32. ナビゲーションシステムは含まれません。車載ナビ機能のご利用には、販売店装着オプションのT-Connectナビキットまたはエントリーナビキットの装着が必要です。 *33. CD-DVDデッキは販売店装着オプションとしてご用意しています。 *34. ご利用には別途市販のケーブルが必要です。また、一部ケーブルには対応できないものがあります。 *35. T-Connect SDナビゲーションシステムを選択した場合、装着できます。 *36. ご利用にはT-Connect契約が必要です。ご利用開始後は、T-Connect継続有無に関係なく、引き続きご利用いただけます。 *37. T-Connectナビキットとエントリーナビキットは同時装着できません。また、サービスのご利用には、T-ConnectエントリープランまたはT-Connectスタンダードプランの契約が必要です。詳しくは販売店におたずねください。 *38. ETC2.0ユニット(ビルトイン)ナビキット連動タイプ(光ビーコン機能付)、ETC車載器(ビルトイン)ナビキット連動タイプはT-Connectナビキットまたはエントリーナビキットを選択した場合に装着できます。 *39. PTC[自己温度制御システム]: Positive Temperature Coefficient *40. 寒冷地仕様は、寒冷地での使用を考慮して、主にワイパー等の信頼性・耐久性の向上を図っております。なお、北海道地区は寒冷地仕様は全車標準装備となります。

■価格はメーカー希望小売価格(消費税非課税)21年4月現在のものを参考価格です。価格は販売店が独自に定めていますので、詳しくは各販売店におたずねください。 ■全車消費税は非課税となり、メーカー希望小売価格は消費税抜きの価格となります。

内外配色一覧表

□ 標準設定

ボディカラー(カラーコード)	グレード	X	S	GF	HYBRID X	HYBRID SR
	内装色	フラクセン	ブラック	フラクセン	フラクセン	ブラック
ホワイトパールクリスタルシャイン*	(070)					
ブラック	(202)					
スパークリングブラックパールクリスタルシャイン*	(220)					
ダークレッドマイカメタリック	(3Q3)					
グラフアイトメタリック	(4X7)					

*. ホワイトパールクリスタルシャイン(070)、スパークリングブラックパールクリスタルシャイン(220)はメーカーオプション<30,000円>となります。

●価格はメーカー希望小売価格(消費税非課税)21年4月現在のもので参考価格です。価格は販売店が独自に定めていますので、詳しくは各販売店におたずねください。●全車消費税は非課税となり、メーカー希望小売価格は消費税抜きの価格となります。

●ボディカラーおよび内装色は撮影・印刷インキの関係で実際の色とは異なって見えることがあります。また、実車においても車種による環境(屋内外、光の角度等)により、ボディカラーの見え方は異なります。特にスパークリングブラックパールクリスタルシャイン(220)は黒、紫など、様々な色に見える特性の強いボディカラーです。

寸法図(単位:mm)

●S(2WD) サイドリフトアップシート車(脱着タイプ)

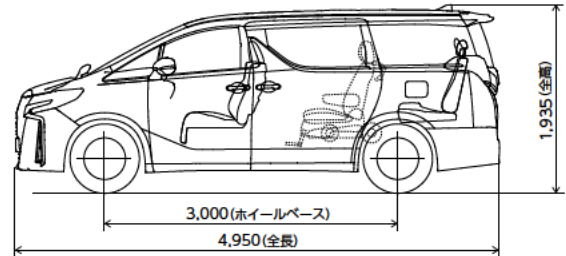
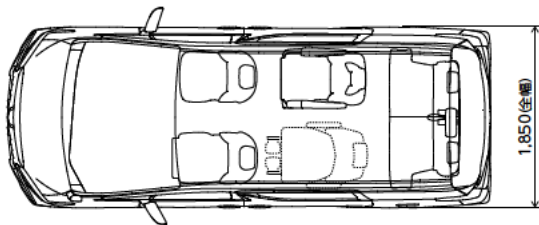

トヨタ アルファード ウェルキャブ サイドリフトアップシート車(脱着タイプ) 主要諸元表

	手動式					
	ガソリン車					
	2WD		4WD			
	X	S	GF	X	S	GF
7人乗り						
TECS型式	3BA-AGH30W-VTSCXGP	3BA-AGH30W-VTSCXSP	3BA-GGH30W-VTSCZQP	3BA-AGH35W-VTSCXGP	3BA-AGH35W-VTSCXSP	3BA-GGH35W-VTSCZQP
ベース車両型式	3BA-AGH30W-PFXGK	3BA-AGH30W-PFXSK	3BA-GGH30W-PFZQK	3BA-AGH35W-PFXGK	3BA-AGH35W-PFXSK	3BA-GGH35W-PFZQK
トランスミッション	自動無段変速機(Super CVT-i)		8速オートマチック(Direct Shift-8AT)		自動無段変速機(Super CVT-i)	
エンジン	型式 2AR-FE		2GR-FKS		2AR-FE	
総排気量	L 2,493		3,456		2,493	
使用燃料	無鉛レギュラーガソリン		無鉛プレミアムガソリン		無鉛レギュラーガソリン	
最高出力(ネット)	kW(PS)/r.p.m. 134(182)/6,000		221(301)/6,600		134(182)/6,000	
最大トルク(ネット)	N·m(kg·m)/r.p.m. 235(24.0)/4,100		361(36.8)/4,600~4,700		235(24.0)/4,100	
車両重量 *1*2	kg 2,040*3		2,180*3		2,100	
車両総重量 *1*2	kg 2,425*3		2,565*3		2,485	
車両寸法	全長 mm 4,945		4,950		4,945	
	全幅 mm		1,850			
	全高 mm		1,935			
室内寸法 *5	長さ mm		3,210			
	幅 mm		1,590			
	高さ mm		1,400*4		1,400	
燃料タンク容量	L 75		65			

	手動式	
	ハイブリッド車	
	E-Four(電気式4輪駆動方式)	
	HYBRID X	HYBRID SR
7人乗り		
TECS型式	6AA-AYH30W-VTSCXGP	6AA-AYH30W-VTSCXRP
ベース車両型式	6AA-AYH30W-PFXGB	6AA-AYH30W-PFXRB
トランスミッション	電気式無段変速機	
エンジン	型式 2AR-FXE	
総排気量	L 2,493	
使用燃料	無鉛レギュラーガソリン	
最高出力(ネット)	kW(PS)/r.p.m. 112(152)/5,700	
最大トルク(ネット)	N·m(kg·m)/r.p.m. 206(21.0)/4,400~4,800	
モーター	型式/種類 フロント:2JM リア:2FM/交流同期電動機	
最高出力	kW(PS) フロント:105(143) リア:50(68)	
最大トルク	N·m(kg·m) フロント:270(27.5) リア:139(14.2)	
動力用主電池	種類 ニッケル水素電池	
	容量 Ah 6.5	
車両重量 *1	kg 2,220	2,250
車両総重量 *1	kg 2,605	2,635
寸法	全長/全幅/全高 mm 4,945/1,850/1,950	
室内寸法 *5	室内長/室内幅/室内高 mm 3,210/1,590/1,400	
燃料タンク容量	L 65	

	電動式					
	ガソリン車					
	2WD		4WD			
	X	S	GF	X	S	GF
7人乗り						
TECS型式	3BA-AGH30W-VTSGXGP	3BA-AGH30W-VTSGXSP	3BA-GGH30W-VTSGZQP	3BA-AGH35W-VTSGXGP	3BA-AGH35W-VTSGXSP	3BA-GGH35W-VTSGZQP
ベース車両型式	3BA-AGH30W-PFXGK	3BA-AGH30W-PFXSK	3BA-GGH30W-PFZQK	3BA-AGH35W-PFXGK	3BA-AGH35W-PFXSK	3BA-GGH35W-PFZQK
トランスミッション	自動無段変速機(Super CVT-i)		8速オートマチック(Direct Shift-8AT)		自動無段変速機(Super CVT-i)	
エンジン	型式 2AR-FE		2GR-FKS		2AR-FE	
総排気量	L 2,493		3,456		2,493	
使用燃料	無鉛レギュラーガソリン		無鉛プレミアムガソリン		無鉛レギュラーガソリン	
最高出力(ネット)	kW(PS)/r.p.m. 134(182)/6,000		221(301)/6,600		134(182)/6,000	
最大トルク(ネット)	N·m(kg·m)/r.p.m. 235(24.0)/4,100		361(36.8)/4,600~4,700		235(24.0)/4,100	
車両重量 *1*2	kg 2,050*3		2,190*3		2,110	
車両総重量 *1*2	kg 2,435*3		2,575*3		2,495	
車両寸法	全長 mm 4,945		4,950		4,945	
	全幅 mm		1,850			
	全高 mm		1,935			
室内寸法 *5	長さ mm		3,210			
	幅 mm		1,590			
	高さ mm		1,400*4		1,400	
燃料タンク容量	L 75		65			

	電動式	
	ハイブリッド車	
	E-Four(電気式4輪駆動方式)	
	HYBRID X	HYBRID SR
7人乗り		
TECS型式	6AA-AYH30W-VTSGXGP	6AA-AYH30W-VTSGXRP
ベース車両型式	6AA-AYH30W-PFXGB	6AA-AYH30W-PFXRB
トランスミッション	電気式無段変速機	
エンジン	型式 2AR-FXE	
総排気量	L 2,493	
使用燃料	無鉛レギュラーガソリン	
最高出力(ネット)	kW(PS)/r.p.m. 112(152)/5,700	
最大トルク(ネット)	N·m(kg·m)/r.p.m. 206(21.0)/4,400~4,800	
モーター	型式/種類 フロント:2JM リア:2FM/交流同期電動機	
最高出力	kW(PS) フロント:105(143) リア:50(68)	
最大トルク	N·m(kg·m) フロント:270(27.5) リア:139(14.2)	
動力用主電池	種類 ニッケル水素電池	
	容量 Ah 6.5	
車両重量 *1	kg 2,230	2,260
車両総重量 *1	kg 2,615	2,645
寸法	全長/全幅/全高 mm 4,945/1,850/1,950	
室内寸法 *5	室内長/室内幅/室内高 mm 3,210/1,590/1,400	
燃料タンク容量	L 65	

*1.T-Connect SDナビゲーションシステムを装着した場合、10kg増加します。 *2.T-Connect SDナビゲーションシステムと13.3インチリアシートエンターテインメントシステムを装着した場合、20kg増加します。 *3.ツインムーンルーフを装着した場合、20kg増加します。 *4.ツインムーンルーフを装着した場合、1,360mmとなります。 *5.社内測定値。

●エンジン出力表示にはネット値とグロス値があります。「グロス」はエンジン単体で測定したものであり、「ネット」はエンジンと車両に搭載した状態とほぼ同条件で測定したものです。同じエンジンで測定した場合、「ネット」は「グロス」よりもガソリン自動車約15%程度低い値(自工会員)となっています。 ●「ALPHARD」TOYOTA SAFETY SENSE「HYBRID SYNERGY DRIVE」VDIM「VSC」ECB「E-Four」OPTITRON「コンライト」サウンドライブラリー「T-Connect」マイカーサーチ「Welcab」TECSはトヨタ自動車(株)の商標です。 ●アルファード ウェルキャブ サイドリフトアップシート車(脱着タイプ)はメーカー完成特装車(TECS)のため、持ち込み登録となります。各諸元数値はメーカー設計値であり参考数値です。登録の際は車両の実測数値が適用されます。

サポートヨ

技術と人で、 安全安心をサポート

*「サポートヨ」とは「サポートトヨタ」の略称です。

<https://toyota.jp/sapotoyo/>

快適なお出かけをお手伝いする用品 サポートヨプラス

クルマを利用する際の悩みごとを見つめて生まれた、
カー用品「サポートヨプラス」。
様々なアイテムが、快適なお出かけをサポートします。

サポートヨ プラス+

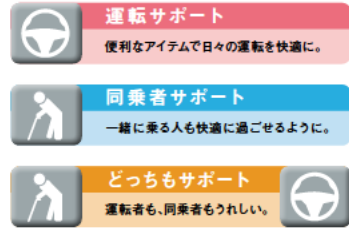

▼ おすすめアイテムはヨチラ ▼



運転 サポート



※当該車両とは異なります。

ランバーサポートクッション (汎用タイプ)

立体サポート構造を採用したエア
ロンタイプのクッションです。運転
時のお尻・腰・背中への負担をやわ
らげます。



バックドアストラップ

ストラップを引っ張れば、小柄な方
でも楽にバックドアが閉められます。



同乗者 サポート



※当該車両とは異なります。

アシストグリップ (ヘッドレスト取付タイプ)

シートへの乗り降りをサポートし、
乗車中、カーブなどで体が不安定
になりそうな時、両手で身体を支え
ることができ安心です。



アシストグリップ (つり革タイプ)

車両の回転式アシストグリップに
取り付けるつり革型グリップ。乗車中、
腕を高く上げなくても楽に握ること
ができます。



どっちも サポート



※当該車両とは異なります。

シートベルトパッド

パッドに付いているハンドルを引っ
張るだけでシートベルトを楽に装
着でき、腰まわりを圧迫しません。



携帯トイレ (簡易セット)

車内に設置して使う、緊急時の簡
易トイレです。

1.ワンタッチ便器(1個) 2.エチケット用ポンチョ(1枚) 3.ケアバッグ(2個) 4.消臭凝固剤(2個)
5.廃棄用袋(2枚) 6.吸収シート(2枚) 7.携行ケース

自動車リサイクル法の施行により、下表のリサイクル料金が別途必要となります。

■リサイクル料金表(単位:円)

※リサイクル料金は'21年4月時点の金額。

	リサイクル預託金				資金管理 料金	合計
	シュレッダー ダスト料金	エアパップ類 料金	フロン類 料金	情報管理 料金		
“サイドリフトアップチルトシート 装着車”	12,840	1,930	—	130	290	15,190
サイドリフトアップシート車 (脱着タイプ)	13,250	1,930	—	130	290	15,600

※リサイクル預託金が預託済のお車を商品車として譲渡する旧所有者(譲渡人)は、車両価値部分とリサイクル預託金相当額の合計額を新所有者(譲受人)からお受け取りになることにより、リサイクル預託金の返金を受けることができます。詳しくは、取扱い販売店におたずねください。

■登録および税金について

	“サイドリフトアップチルトシート装着車”	サイドリフトアップシート車 (脱着タイプ)
登録	持ち込み登録不要	持ち込み登録
車検	初回3年以降2年	
ナンバー	3ナンバー	
消費税	非課税	
税制度	自動車税 環境性能割	身体障がい者もしくはご家族の方が購入される場合には、免税措置等が適用される場合がございますので、予め都道府県税事務所、福祉事務所に相談ください。
	環境対応車 普及促進税制 ※	車両によっては自動車重量税などの軽減措置を受けることができます。詳しくはエコカー減税紹介ページ(https://toyota.jp/ecocar/about1/)をご確認、または販売店におたずねください。 〔 持ち込み登録車は、持ち込み登録時の実測重量により、自動車重量税の軽減対象から外れる場合や軽減額が変わる場合がございます。 〕

※ オプション等を選択することで、環境対応車 普及促進税制の対象外となる場合がございます。
* 詳しくは販売店におたずねください。

参考
資料

国や地方自治体の主な助成措置

身体障がい者の方の自動車の購入や運転に際し、国や地方自治体では次のような助成措置が用意されています。

貸付・助成

- 自動車購入資金の貸付
- 自動車運転の技能習得費の助成
- 自動車改造費の助成
- 駐車禁止規制の適用除外
- 有料道路通行料金の割引
- 補装具の交付・修理

※詳しくは最寄りの福祉事務所・税務署・都道府県税事務所・警察署に事前にお問い合わせください。

ウェルキャブの取扱説明書をご覧いただけます。▶▶▶

ウェルキャブ 取扱説明書

検索



製造事業者:トヨタ自動車株式会社
 架装メーカー:トヨタ車体株式会社

詳しくは! <https://toyota.jp/welcab>

START YOUR IMPOSSIBLE

このカタログに関するお問い合わせは、お近くのアルファード取り扱い販売店または下記のお客相談センターへ
 トヨタ自動車株式会社 お客様相談センター 全国共通・フリーコール ☎ 0800-700-7700 オープン時間 365日 9:00~16:00 所在地 〒450-8711 名古屋市千川区名駅4丁目7番1号
 本仕様ならびに装備は予告なく変更することがあります。(このカタログの内容は'21年4月現在のもの) ポディカラーおよび内装色は撮影、印刷インキの関係で実際の色とは異なって見えることがあります。
 発進・加速はゆるやかに。エコドライブに心がけよう。

HWP18100-2104