



# HIACE

■ 車いす仕様車  
Aタイプ/ASタイプ/Bタイプ  
Cタイプ/Dタイプ/Fタイプ

■ ウェルジョイン



〈Fタイプ〉

※写真の車いすは装備に含まれません。



〈Dタイプ〉



〈ウェルジョイン〉

車いすの台数や乗車人数などに合わせて、  
 車いす仕様車6タイプと送迎仕様のウェルジョインをご用意。  
 安全・安心に移動でき、乗り心地も快適です。

■ ご使用状況に合わせた、最適な1台をお選びいただけます。

Welcab			車いす仕様車(8ナンバー)						ウェルジョイン(3ナンバー)			
			ロング・標準ボディ			スーパーロング・ワイドボディ			ロング・ワイドボディ	スーパーロング・ワイドボディ		
項目			Fタイプ	Bタイプ	Aタイプ	ASタイプ (車内レイアウト変更可)	Cタイプ	Dタイプ (車内レイアウト変更可)	Bタイプ	DXベース	GLベース	グランドキャビンベース
架装側	最大乗車人数組合せ(人)	①車いすの方	4 (移乗2)	2		1		4	2			
		歩ける方	6	8	5	7	9	4	7	10		
		合計	10		7	8	10	8	9	10		
		②ストレッチャー		1				1				
		車いすの方			1			2				
		歩ける方		8	5	7		4	7			
	合計		9	7	8		7	8				
	③大型車いす対応台数(台) (ストレッチャー乗車時は除く)			2 (専用固定装置付)		1 (専用固定装置付)		1				
	メーカオプション	可倒式手すり	スライドドア前側のみ	設定あり			設定あり					
			スライドドア前側+後側セット	設定あり			設定あり		設定あり			
車両側	ボディサイズ(mm)	幅	標準:1,695				ワイド:1,880					
		長さ	ロング:4,695				スーパーロング:5,380		ロング:4,840		スーパーロング:5,380	
	エンジン&駆動	2WD	ガソリン 2.0L				ガソリン 2.7L					
		4WD	ディーゼル 2.8L				ガソリン 2.7L					
送迎仕様	ルーフサイドウィンドウ	装着型式設定あり										

## 車いす仕様車の特長

### ポイント1 3点式シートベルトがリフト上で装着可能。

車いす用3点式シートベルトが車外のリフト上で装着可能。介助の方がラクな姿勢で、早く確実にシートベルトを装着できます。



### ポイント2 車いすの固定がスピーディ。

2本のサポートバーを使って、車いす後方から4か所すべてのフックをスムーズにセットできます。固定が完了するまでプザーでお知らせします(Aタイプ、ASタイプを除く)。

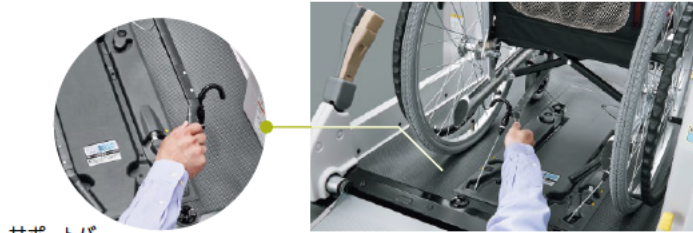

サポートバー

※Aタイプ、ASタイプは車いすの固定方法が異なります。詳しくはp4をご参照ください。

### ポイント3 乗り降りしやすいスライドドア。

スーパーロング・ワイドボディ/1,610mm  
ロング・標準ボディ/1,380mm

クッションはね上げシートは、座ったまま身体を回転できるので、乗降口の段差を確認しながら安全に乗降できます。

大開口幅のスライドドアは、3列目以降への乗降もスムーズです。スーパーロングボディは開口部がさらに高く、乗降が容易です。

電動格納式大型ステップ(スライドドア連動)を標準装備。



安心してお使いいただける「可倒式すすり」をメーカーオプションでご用意。



※写真のモデルの身長は150cmです。

### ポイント4 優れたシートベルト装着性を確保。

シートベルトリルータの採用等によって、小柄な方がより快適にシートベルトが装着できるよう配慮しました。



### ポイント5 乗る方すべてに快適な移動空間を。

乗り心地の良い車いす仕様車専用サスペンションを採用。また、運転される方、ご利用者の方にも便利なオプションをご用意しました。

● 明るく開放感のある空間をつくる。ルーフサイドウインドウ付車も設定(ロング・標準ボディのみ)。



● 狭い場所での送迎や駐車時に便利な「電動格納式ミラー」をオプション設定。

● お見送り、お出迎えの方とコミュニケーションがとりやすい「UVカットグリーンガラス」をオプション設定。

## 2種類のボディサイズ。

街中での取り回しがしやすいロング・標準ボディと、余裕の室内スペースのスーパーロング・ワイドボディ。

### ロング・標準ボディ

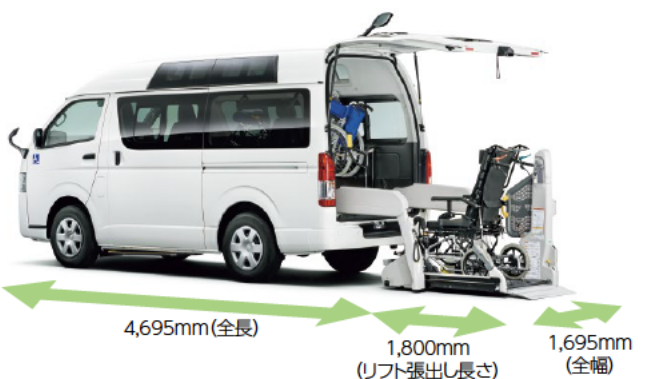
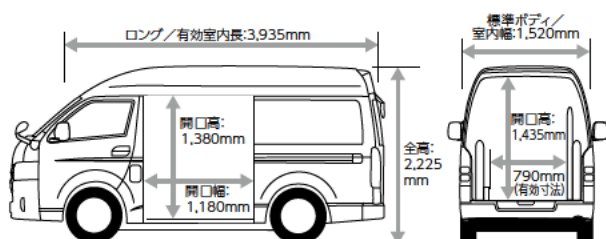

Photo: 車いす仕様車「Aタイプ」ルーフサイドウインドウ装着車 2WD-2000ガソリン ロング・標準ボディ(3BF-TRH200-VTZYAW) ボディカラーはホワイト(058)。大型車いす、汎用車いすは装備に含まれません。



### スーパーロング・ワイドボディ



Photo: 車いす仕様車「Dタイプ」2WD-2700ガソリン スーパーロング・ワイドボディ(3BF-TRH223B-VTZYD) ボディカラーはホワイト(058)。専用車いす「ウェルチェア」は販売店装着オプション。汎用車いすは装備に含まれません。

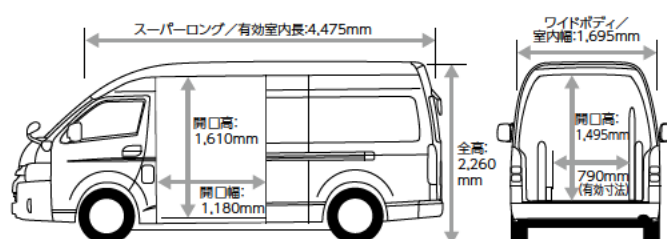

# 車いす仕様車(8ナンバー) 車内レイアウト

ロング・標準ボディ

※②は2点式シートベルト装着席です。

## Aタイプ

大型車いすの方が2名乗車可能。ゆとりの介助スペースも確保しました。ストレッチャーと車いすの同時乗車も可能です。

※車いす固定装置は専用となります。詳しくは下記の固定方法をご覧ください。

大型車いす × 2名 + 乗客 × 5名

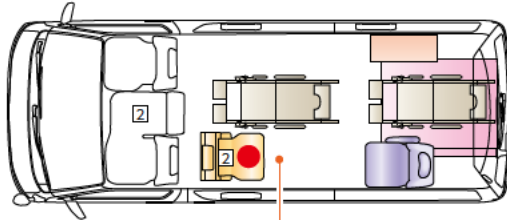

**Point** 車いすの前方、後方にアンカーを配置。車いすの下に手が入らなくても固定が可能。



Aタイプの室内

ストレッチャー乗車時

大型車いす × 1名 + ストレッチャー × 1名 + 乗客 × 5名

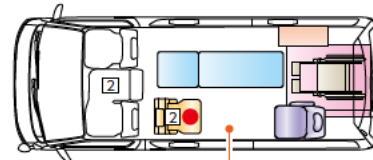

**Point** ストレッチャーと車いすの同時乗車も可能。

## ASタイプ

Aタイプに加え、2人掛けのスペースアップシートを装備しました。車いすの方の乗車人数の増減にも柔軟に対応できます。

※車いす固定装置は専用となります。詳しくは下記の固定方法をご覧ください。

大型車いす × 2名 + 乗客 × 5名

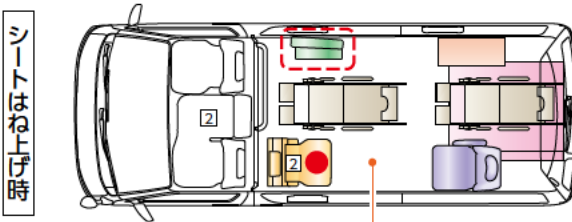

**Point** 車いす2台乗車の場合はシートを格納。

大型車いす × 1名 + 乗客 × 7名

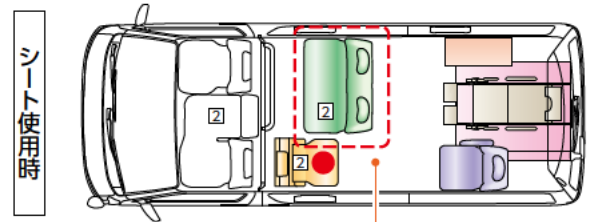

**Point** 歩ける方が多い場合はシートを使用。

**Point** 状況に応じて、車いすの方1名と歩ける方2名の使い分けができます。

スペースアップシート



〈シートはね上げ時〉



〈シート使用时〉

**Point** サイド部分にコンパクトに格納できます。

ストレッチャー乗車時

大型車いす × 1名 + ストレッチャー × 1名 + 乗客 × 5名

大型車いす × 1名 + 乗客 × 7名

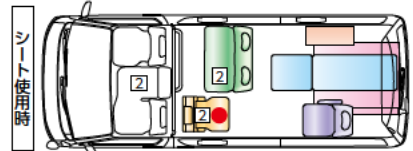
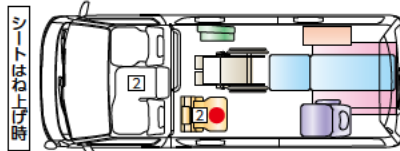

※車いすとストレッチャーの固定位置が、Aタイプと前後逆になります。

### ☆Aタイプ、ASタイプの車いす固定方法

●:固定アンカー位置

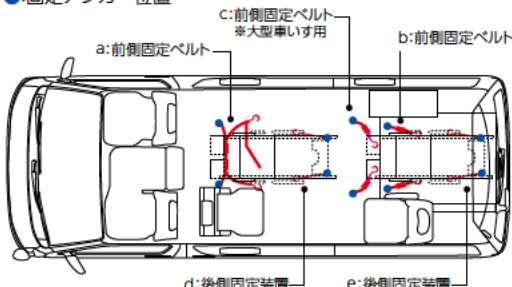

前側のフックを掛けた後、手でベルトの長さを調整し、後側の電動ワイヤーを作用させて固定します。  
※サポートバー、車いす固定忘れ防止プザーは装着されません。

車いすの前側固定方法



a:前側ベルト式/手動(フロア上) ※アシストバー付。



b:前側ベルト式/手動(リフト上)



c:前側ベルト式/手動(フロア上) ※大型車いす用ベルト。

車いすの後側固定方法



d:後側ワイヤー式/電動(フロア上)



e:後側ワイヤー式/電動(リフト上) ※サポートバーは装着されません。

は次のとおりです。

固定シート(リクライニング無し) クッションはね上げ式シート 右はね上げ式シート(リクライニング無し) スペースアップシート 介助の方向シート スイングアームリフト 車いす収納装置  
につきましてはp11をご参照ください。また、お手持ちの車いすの乗車可否などにつきましては、詳しくは販売店までお問い合わせください。\*ストレッチャーで乗車する場合は、架装オプションのストレッチャー固定装置をご使用ください。

※②は2点式シートベルト装着席です。



# B タイプ

車いすの方2名+歩ける方8名が同時乗車可能です。  
ストレッチャーも乗車可能で、オールマイティに使えます。

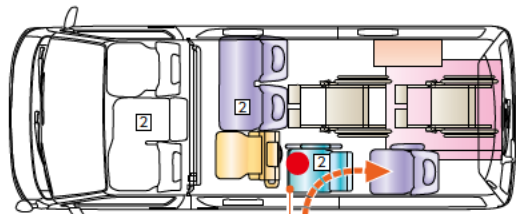
 × 2名 +  × 8名



**Point** 右はね上げ式シートで、最後席へのアクセスも容易。

ストレッチャー乗車時  
 × 1名 +  × 8名

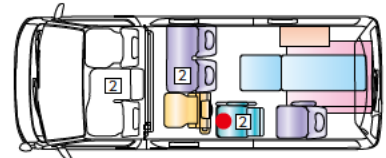





Bタイプの室内

# F タイプ

車いすの方2名がシートに移乗することにより、  
ロング・標準ボディで、車いすの方が4名乗車可能です。  
車いす2台分の車いす収納装置も装備しました。

※車いすに座ったままでの乗車は2名となります。 ※Fタイプはストレッチャーでの乗車はできません。

 × 2名 +  × 2名 +  × 6名 ・移乗しない場合  
 × 2名 +  × 8名

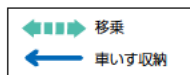
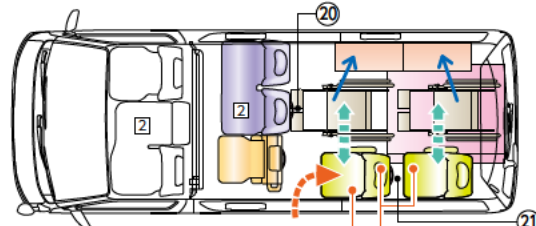

**Point** スライドドアからの乗降も可能です。 **Point** 車いす・シート間の移乗がしやすい仕様です。

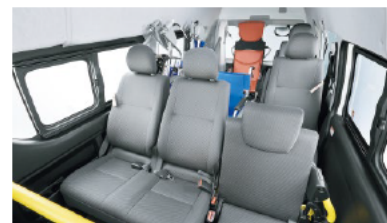

Fタイプの室内



移乗しやすい専用シート

専用シートバックグリップ

②0 固定シート(2人掛け)左席 ②1 固定シート(1人掛け)3列目



光電センサー&保護バー



保護バー 光電センサー(検知ライン)

**Point** 保護バーと光電センサーの採用により、優れた移乗性と安全性を確保しました。

Fタイプ専用固定シート(3列目・最後列)



**Point** 前後位置関係、座面高さの最適化により、車いすとの優れた移乗性を確保しました。

車いす収納装置



**Point** イベントなどへのお出掛け時にも便利。車いす収納装置を2台分装備。

# C タイプ

車いすの方1名+歩ける方9名が同時乗車可能です。  
車いすの方を含む多人数の送迎や旅行などにも最適です。

 × 1名 +  × 9名

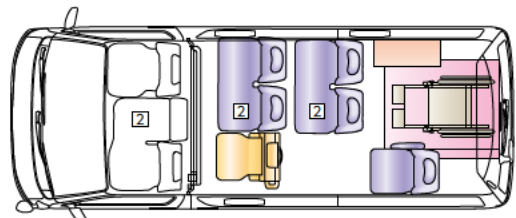

Cタイプの室内

車内レイアウトの色分けは次のとおりです。

固定シート
  クッションはね上げ式シート
  スペースアップシート
  タンブルシート
  スイングアームリフト
  車いす収納装置

※乗車可能な車いすのサイズにつきましてはp11をご参照ください。また、お手持ちの車いすの乗車可否などにつきましては、詳しくは販売店までお問い合わせください。※ストレッチャーで乗車する場合は、架装オプションのストレッチャー固定装置をご使用ください。



## 車いす仕様車(8ナンバー) 車内レイアウト

### スーパーロング・ワイドボディ



※②は2点式シートベルト装着席です。

**B**  
タイプ

車いすの方2名+歩ける方7名が同時乗車可能です。  
ストレッチャーも乗車可能で、ゆったりとオールマイティに使えます。

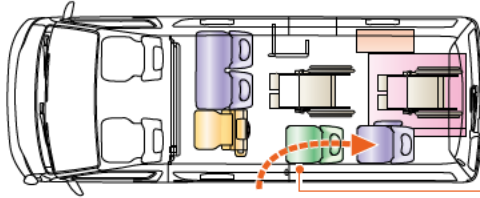
 × 2名 +  × 7名



ストレッチャー乗車時  
 × 1名 +  × 7名

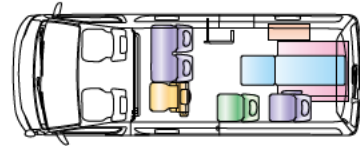

**Point** スペースアップシート(左はね上げ式)で、最後列へのアクセスも容易です。



**D**  
タイプ

車いすに乗ったまま4名乗車可能です。  
タンブルシートの採用により、車内レイアウトがフレキシブルに変更できます。

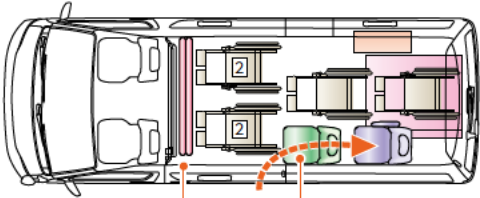
 × 4名 +  × 4名



**Point** シートをタンブルすれば広いスペースが出現。

 × 2名 +  × 7名

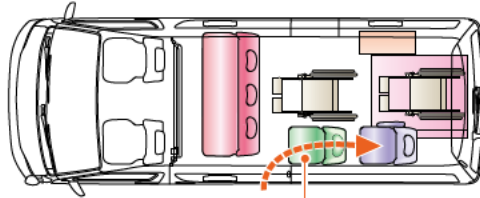

**Point** スペースアップシート(左はね上げ式)で、最後列へのアクセスも容易です。

**Point** ストレッチャーと車いすの同時乗車も可能。

ストレッチャー乗車時  
 × 2名 +  × 1名 +  × 4名

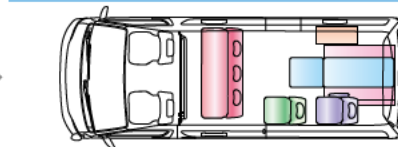
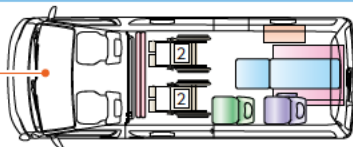

## ウェルジョイン(3ナンバー) 車内レイアウト

### ロング・ワイドボディ

### スーパーロング・ワイドボディ

ワゴンをベースに施設などへの送迎に便利な装備を架装しました。

※シートレイアウトはベース車と同じです。



Photo: "ウェルジョイン" 4WD・2700ガソリン ロング・ワイドボディ(3BA-TRH219W-VTZYE) ボディカラーはホワイト(058)。

※車いす仕様車とはステップの作動条件が異なります。詳しくはp12をご覧ください。

⑭ フロントハンドレール&スライドドア乗降口ハンドレール



⑳ スライドドア乗降口グリップ



㉞ 電動格納式大型ステップ(スライドドア連動)



㉟ 扉開放表示ラベル



 × 10名

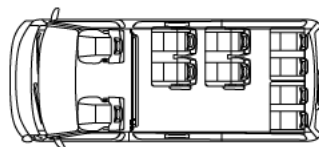
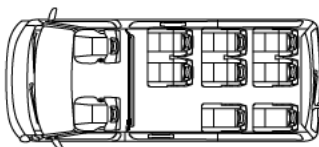

 × 10名

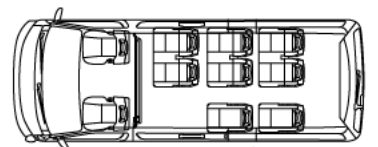

# ウェルキャブ標準装備

車いす仕様	ロング標準ボディ	A Aタイプ	AS ASタイプ	B Bタイプ	C Cタイプ	F Fタイプ	ウェルジョイン	ロングワイドボディ	ウ
	スーパーロングワイドボディ	B Bタイプ	D Dタイプ					スーパーロングワイドボディ	ウ

※写真には装備名以外のオプションも含まれています。詳しくは主要装備一覧表をご覧ください。

安全のため各操作は介助の方が確実に行ってください。

## ① 車いす用スイングアームリフト A AS B B C D F

プラットフォーム上に3点式シートベルトを設置。車外で、介助の方がラクな姿勢で素早くシートベルトを装着できます。また、リフトの昇降、後退防止用ストッパーの開閉は、操作スイッチひとつで行えます。



シートベルト支柱の高さを最適化し、アジャスタブルシートベルトアンカーを採用することにより、優れたシートベルトの装着性を確保しました。



## ② 車いす固定装置 (前後ワイヤー式/電動) B B 2台分 C 1台分 D 4台分 F 2台分 (前側:ベルト式/手動、後側:ワイヤー式/電動) A AS 2台分

サポートバーの設定により、スピーディーかつ容易な操作で車いすを確実に固定できます(固定が完了するまでブザーでお知らせします)。(写真はDタイプ)

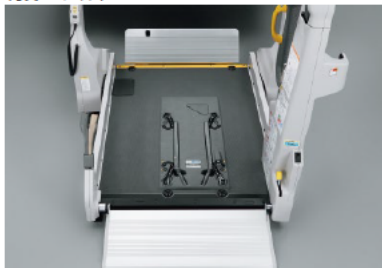

車いす固定用フック付のサポートバーは、リフトおよびフロア上にすっきり格納されています。  
(車いす固定忘れ防止ブザー)

※右後ろのフックを持ち上げるとブザー音が鳴り、操作スイッチのロックを押すまで鳴り続けます(操作スイッチの解除を押した場合もブザー音が鳴り、フックを格納するまで鳴り続けます)。

Aタイプ、ASタイプは前側がベルト式となります。サポートバーおよび車いす固定忘れ防止ブザーの設定はありません。詳しくはp4をご覧ください。



サポートバーで前後のフックを掛けることにより、車いす後方から操作を完了できます。



フックは単独で使用することもできます。



操作スイッチを押して、車いすを電動式のワイヤーでしっかり固定します。

操作スイッチ(車内) 写真はDタイプフロア面のステッカーと同じ色のスイッチで操作してください。

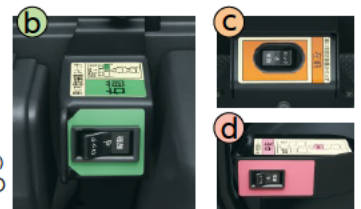
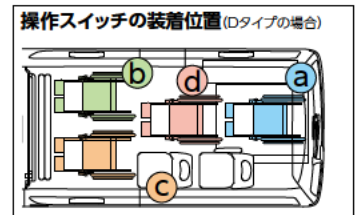

シート ※車いす仕様車の後部座席のシート表皮は、ファブリック素材で消臭・撥水機能付です。※各シートのナビゲーションカラーは、p4~6の車内レイアウトと対応しています。

### 固定シート

#### ③ 2人掛け

B B F 1列 / C 2列



#### ④ 1人掛け

A A S B B C D 1脚 / F 2脚



### スペースアップシート

#### ⑤ 2人掛け

AS



#### ⑥ 1人掛け

B D



### はね上げシート

#### ⑦ クッションはね上げ式

B B C F ※リクライニング機能無し。



#### ⑧ クッションはね上げ式 (後ろ向き/介助の方向)

A A S ※リクライニング機能無し。



#### ⑨ 右はね上げ式(介助の方向)

B ※リクライニング機能無し。

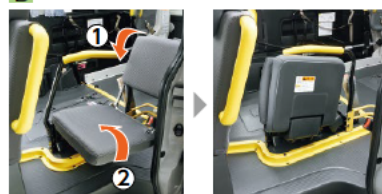

#### ⑩ タンブルシート(3人掛け)

D

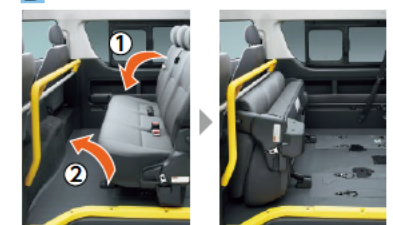

# ウェルキャブ標準装備

車いす仕様車	ロング標準ボディ	A Aタイプ	AS ASタイプ	B Bタイプ	C Cタイプ	F Fタイプ	ウェルジョイン	ロングワイドボディ	ウ
	スーパーロングワイドボディ	B Bタイプ	D Dタイプ					スーパーロングワイドボディ	ウ

※写真には装備名以外のオプションも含まれています。詳しくは主要装備一覧表をご覧ください。

## 安全性

※車いす用シートベルト、後席シート用シートベルトには2点式シートベルトも設定されています。詳しくはp4~6の車内レイアウトおよびp12の架装主要装備一覧表をご覧ください。

### ⑪ 車いす用3点式シートベルト

A Aタイプ B Bタイプ D Fタイプ 2台分 / C Cタイプ 1台分

(写真はBタイプロング)



※リフト上はアジャスタブルシートベルトアンカー付。  
※Dタイプのフロント2台分は2点式となります。

●安全のため車いす用シートベルトは必ず着用してください。※腰部ベルトはねじれがないようにし、必ず腰骨のできるだけ低い位置に着せてください。

### ⑫ 後席シート用3点式シートベルト

全タイプに標準装備

(写真はBタイプロング)



### Point

肩部ベルトの経路が調整できます。小柄な方がより快適にシートベルトが装着できるよう配慮しました。

### シートベルトリルータ

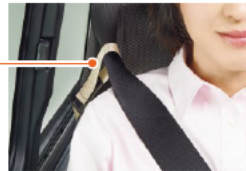

※固定シート・スペースアップシートの3点式シートベルトにリルータを設定(ダンブルシートは右席・中央席のみ)。肩部ベルトの経路に自由度があるシートベルトにはリルータを設定していません。

## 手すり

### ⑬ フロントハンドレール

A S



### ⑭ フロントハンドレール&スライドドア乗降口ハンドレール

B Bタイプ C Cタイプ D Dタイプ F Fタイプ ウ Wタイプ

(写真はDタイプ)



### ⑮ スライドドア乗降口手すり(シート取付)

B Bタイプ C Cタイプ F Fタイプ

(写真はBタイプロング)



### ⑯ 右はね上げ式シート用手すり

B



### ⑰ 車いす用手すり(右側)&小物入れ

B



### ⑱ 車いす用グリップ(車いす収納装置一体型)

A Aタイプ S Sタイプ B Bタイプ C Cタイプ D Dタイプ

(写真はDタイプ)



### シートバックグリップ

### ⑲ クッションはね上げ式シート ⑳ 固定シート(2人掛け)左席 ㉑ 固定シート(1人掛け)3列目

B Bタイプ C Cタイプ F Fタイプ

(写真はFタイプ)



(p5参照)

(p5参照)

### ㉒ スライドドア乗降口グリップ(後側のみ)

B Bタイプ D Dタイプ ウ Wタイプ

(写真はDタイプ)



※ベース車に標準装備。

### ㉓ バックドア乗降グリップ(左側のみ)

A Aタイプ S Sタイプ B Bタイプ C Cタイプ D Dタイプ F Fタイプ

(写真はDタイプ)



### ㉔ ルーフサイドグリップ(左側後部/吊革タイプ)

A Aタイプ S Sタイプ B Bタイプ C Cタイプ D Dタイプ

(写真はCタイプ)



### 手すりの装着位置

※イラストは手すりの装着位置を説明するもので、実際のシートレイアウトとは異なります。

- ⑬ フロントハンドレール
- ⑭ フロントハンドレール&スライドドア乗降口ハンドレール

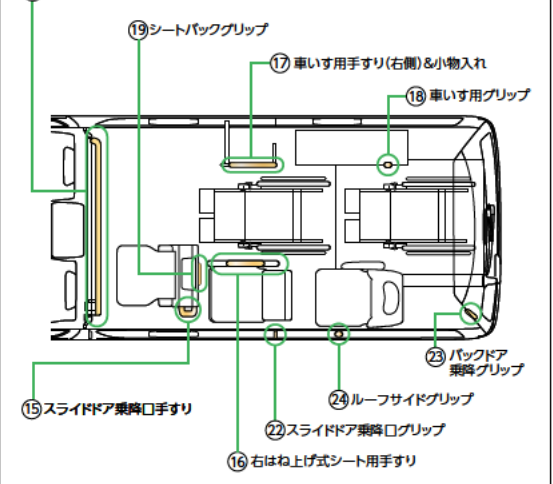

## 収納

### ㉕ 車いす収納装置

A Aタイプ S Sタイプ B Bタイプ C Cタイプ D Dタイプ 1台分

F Fタイプ 2台分



(写真はDタイプ)



(写真はFタイプ)

### ■ 収納可能な手動車いすの目安(車いす折りたたみ時)

	全長	全高	折りたたみ幅
A/A/S/B/Dタイプ	1,100mm以下	900mm以下	320mm以下
Cタイプ	1,010mm以下	660mm以下*	
Fタイプ	920~1,010mm		

※Cタイプ、Fタイプは車いすの背もたれが折りたたむためのタイプのみ収納可能です。

●上記の寸法内であっても、車いすの形状、オプション装着の状況などによっては収納できない場合があります。詳しくは販売店におたずねの上、お持ちの車いすなどを使用して、実車でご確認ください。

### ㉖ 小物入れ(左側最後列)

A Aタイプ S Sタイプ B Bタイプ C Cタイプ D Dタイプ F Fタイプ

(写真はBタイプロング)



### ㉗ 小物入れ(車いす収納装置前部)

A Aタイプ S Sタイプ B Bタイプ F Fタイプ

(写真はBタイプロング)



※Fタイプは車いす2台収納時、使用できません。



## その他

### ⑳ 電動格納式大型ステップ(スライドドア連動)

全タイプに標準装備

※車いす仕様車はシフトレバーを「P」の位置、かつ、メインスイッチ「ON」状態でないとステップは作動しません。また、スライドドアが開き、ステップが出ている状態では、「P」の位置からシフトチェンジができません。

メイン  
スイッチ  
(インパネ中央)

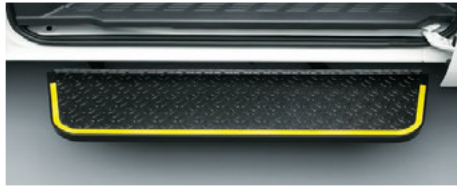

### ㉑ スライドドアアイジークローザー

全タイプに標準装備



### ㉒ バックドアアイジークローザー

A A S B C D F U W

※ウェルジョインのロングボディはGLベースのみとなります。



### ㉓ リヤヒーター

全タイプに標準装備

(写真はDタイプ)



### ㉔ リヤルームランプ

全タイプに標準装備

※個数はp12の架装主要装備一覧表をご覧ください。



### ㉕ 夜間照明灯(バックドア内側2個)

A A S B B C D F

※車輪灯、バックドア開閉と連動。

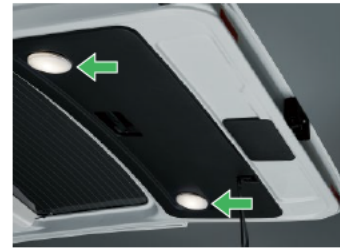

### ㉖ バックドアクッション

A A S B B C D F

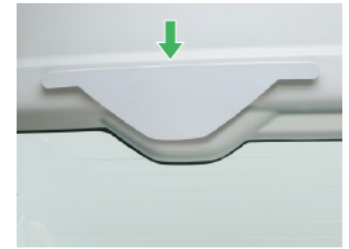

### ㉗ バックドアリフレクター

### ㉘ 専用バックドアストラップ

A A S B B C D F

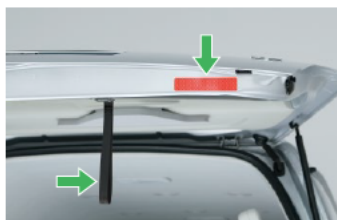

### ㉙ ルーフサイドウインドウ

型式により装備の有無がお選びいただけます。

A A S B C F

(写真はCタイプ)



※メーカーオプションのUVカットグリーンガラス装着時もルーフサイドウインドウはプライバシーガラスとなります。

### ㉚ 車いすステッカー(4枚)

A A S B B C D F



### ㉛ 扉開放表示ラベル(ドアインサイドハンドル)

U W



## メーカーオプション

※メーカーオプションの詳細い設定につきましては、p12の架装主要装備一覧表をご覧ください。

### ㉜ 可倒式手すり

(写真はFタイプ)



〈スライドドア前側〉



(写真はFタイプ)



(使用時)

(収納時)

**Point** しっかりと身体を支えることができる、波形状を採用しました。

特に降車時の「安心」に配慮した手すりです。地面に降りきるまでつかめる長さを確保しつつ、未使用時は収納できる可倒式としました。

※[スライドドア前側のみ]、[スライドドア前側+後側のセット]のいずれかの装着となります。  
※可倒式手すりは必ず展開して使用してください。

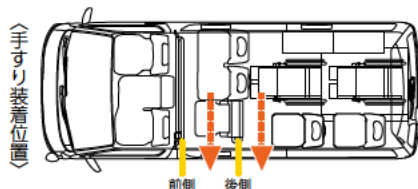

〈スライドドア後側〉

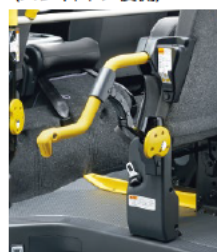

(写真はFタイプ)



(使用時)

(収納時)

### ㉝ LEDルームランプ

リヤルームランプ、スライドドアステップランプにLEDバルブを採用。

**Point** 白色光により視認性を向上しました。

リヤルームランプ (写真はFタイプ)



スライドドアステップランプ (写真はFタイプ)



# 架装オプション

車いす仕様車	ロング・標準ボディ	A Aタイプ	AS ASタイプ	B Bタイプ	C Cタイプ	F Fタイプ	ウェルジョイン	ロング・ワイドボディ	ウ
	スーパーロング・ワイドボディ	B Bタイプ	D Dタイプ					スーパーロング・ワイドボディ	ウ

※写真には装備名以外のオプションも含まれています。詳しくは主要装備一覧表をご覧ください。

## 車いす・ストレッチャー固定装置

### ④① 車いす固定ベルト (電動・特殊車いす固定用/1台分)

A A S B B C D F

※車いす固定位置はリフトプラットフォーム上になります。

(写真はBタイプロング)

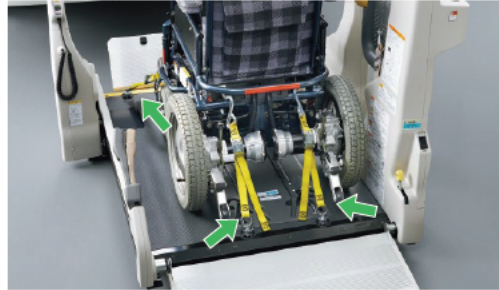

※ベルトの本数はタイプにより異なります。p12の架装主要装備一覧表をご覧ください。

### ④② ストレッチャー固定装置

A A S B B D

※ストレッチャーで乗車する場合は選択してください。

※固定可能なストレッチャーのサイズにつきましては、p11をご参照ください。

(写真はBタイプロング)

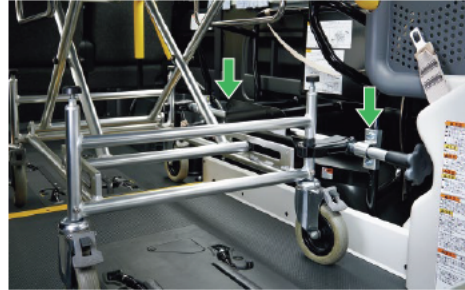

## その他

### ④③ 消火器

A A S B B C D F

(写真はBタイプロング)



### ④④ 車いす用すり (右側)

A B

※装着位置はp8のイラストをご参照ください。

(写真はBタイプロング)



### ④⑤ ルーフサイドハンドレール (右側後部)

A A S B B D

(写真はBタイプロング)



※写真はルーフサイドウィンドウ装着車。

### ④⑥ バックプザー

全タイプに架装オプション設定

※ヘッドランプまたはスモールランプ点灯時にはプザーは瞬りません。



### ④⑦ 脱着式フロアマット

A A S B B C D F

※ウェルジョインは販売店装着オプションです。

※Dタイプは運転席、助手席のみとなります。

(写真はBタイプロング)



### ④⑧ 点滴フック固定装置 (2個収納)

A A S B B C D F

(写真はBタイプロング)



### ④⑨ 酸素ボンベ固定装置 (500L×2本)

A B B

(写真はAタイプ)



※酸素ボンベは装備に含まれません。

### ④⑩ サイドウィンドウカーテン

A A S B B C D F

※バックドアおよびスライドドアには装着されません。

(写真はCタイプ)



# 販売店装着オプション

車いす仕様車	ロング・標準ボディ	A タイプ	AS ASタイプ	B タイプ	C タイプ	F タイプ	ウェルジョイン	ロング・ワイドボディ	ウ
	スーパーロング・ワイドボディ	B タイプ	D タイプ					スーパーロング・ワイドボディ	ウ

※写真には装備名以外のオプションも含まれています。詳しくは主要装備一覧表をご覧ください。

## ⑤ 専用車いす [ウェルチェア]

座面と背もたれがチルトダウンすることで着座姿勢が安定し、上半身の揺れや身体の前すべりを防ぎます。シートベルトの装着性にも優れています。

AASB B C D F



- 特長やサイズなど、ウェルチェアの詳細につきましては、ホームページの「ウェルチェアとは」をご覧ください。
- 構造上、折りたたむことはできませんので、②車いす収納装置には収納できません。

## ⑤① 車いす用ヘッドレスト

AASB F B 2分 / C 1分 / D 4分



※車いすは装備に含まれません。

## ⑤② 胸部固定ベルト (専用車いす用)

AASB B C D F



※胸部固定ベルトはシートベルトに代わるものではありません。走行中は必ずシートベルトを着用してください。

## ⑤③ 専用シートカバー (吸水タイプ/後席用)

AASB B C D F



(写真はAタイプ)

※はね上げシートはクッション部のみとなります。

## 車いす乗車の目安

※数値は最大値を示します。(単位:mm)

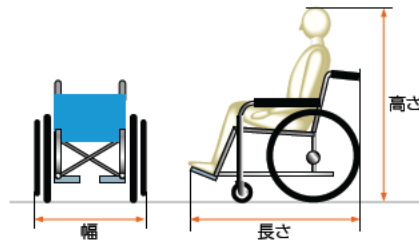
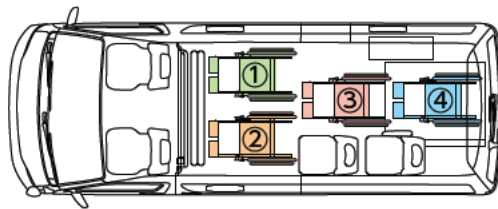

- 車いす購入にあたっては、下記の車いす乗車の目安を参考に、開口高・室内高および座高を考慮してお求めください。特に体格の大きな方はご注意ください。

上記図面の車いす位置			①			②			③			④		
仕様	タイプ	ボディサイズ	幅	長さ	高さ	幅	長さ	高さ	幅	長さ	高さ	幅	長さ	高さ
車いす仕様車	A	ロング・標準ボディ	—	—	—	—	—	—	670	1,400※	1,435	785	1,400※	1,435
		ストレッチャー同時乗車時※	—	—	—	—	—	—	—	—	—	785	990	1,435
	AS	ロング・標準ボディ	—	—	—	—	—	—	650	1,400※	1,435	785	1,400※	1,435
		ストレッチャー同時乗車時※	—	—	—	—	—	—	650	950	1,435	—	—	—
	B	ロング・標準ボディ	—	—	—	—	—	—	725	1,080	1,435	785	1,265	1,435
	C	ロング・標準ボディ	—	—	—	—	—	—	—	—	—	785	1,265	1,435
	F	ロング・標準ボディ	—	—	—	—	—	—	725	1,080	1,435	725	1,265	1,435
	B	スーパーロング・ワイドボディ	—	—	—	—	—	—	785	1,395	1,495	785	1,265	1,495
	D	スーパーロング・ワイドボディ	680	990	1,495	680	990	1,495	785	1,010	1,495	785	1,265	1,495
		ストレッチャー同時乗車時※	680	990	1,495	680	990	1,495	—	—	—	—	—	—

※ ストレッチャー同時乗車時は、車いすの固定位置が通常とは異なります。詳しくは販売店にお問い合わせください。

## ストレッチャー乗車の目安

※数値は最大値を示します。

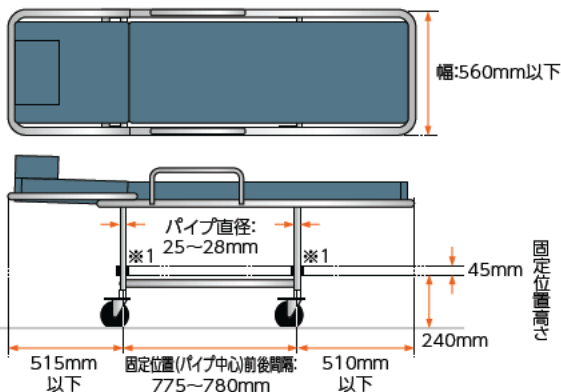

## ※A、ASタイプの大型車いす長さの目安

上記数値は、③④に同じ長さの車いすが乗車し、重複が無い場合の目安です。重複が可能な場合(③④の車いすの前後の形状により)は、さらに全長が長い車いすの乗車も可能です。

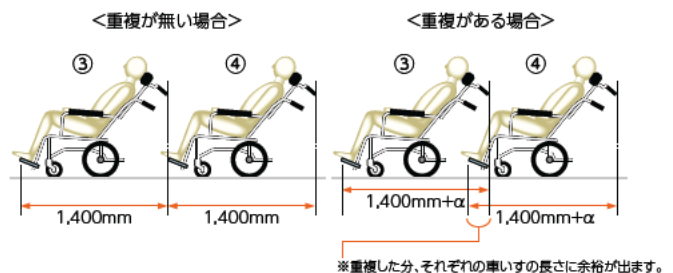

※重複した分、それぞれの車いすの長さにも余裕が出ます。

- 床装着オプションのストレッチャー固定装置(p10の④)をご使用ください。ストレッチャー固定装置で固定可能なストレッチャーのサイズです。
- 乗車位置はp4~p6の「車いす仕様車(8ナンバー)車内レイアウト」をご覧ください。
- ※1 ストレッチャー固定装置により固定される位置です。

車いす仕様車／ウェルジョイン 架装主要装備一覧表

		車いす仕様車						ウェルジョイン			
		ロング・標準ボディ			スーパーロング・ワイドボディ			ロング・ワイドボディ	スーパーロング・ワイドボディ		
		Aタイプ	ASタイプ	Bタイプ	Cタイプ	Fタイプ	Bタイプ	Dタイプ	DXベース	GLベース	グレードベース
①	車いす用スイングアームリフト(リフト能力250kg)										
②	車いす固定装置	<全位置>ワイヤー式/電動									
-	< 内は車いすの位置	<フロア上>前側:ベルト式/手動	後側:ワイヤー式/電動	1台分	1台分						
-		<リフト上>前側:ベルト式/手動	後側:ワイヤー式/電動	1台分	1台分						
-		<リフト上>大型車いす用ベルト		2本	2本						
③	固定シート	2人掛け		1脚	2脚	1脚	1脚				
④		1人掛け		1脚	1脚		1脚	1脚			
		1人掛け(リクライニング機能無し)				2脚					
⑤	スペースアップシート	2人掛け		1脚							
⑥		1人掛け					1脚	1脚			
⑦	はね上げシート	クッションはね上げ式		1脚	1脚	1脚	1脚				
⑧		クッションはね上げ式(後ろ向き/介助の方)		1脚	1脚						
⑨		右はね上げ式(介助の方用、シートバック可動タイプ)		1脚							
⑩	タンブルシート(3人掛け)							1脚			
-	消臭・撥水機能付シート表皮(ファブリック)	※1						※2	※2		
⑪	車いす用シートベルト	3点式		2台分	2台分	2台分	1台分	2台分	2台分		
-		2点式							2台分※3		
⑫	後席シート用シートベルト	3点式		1席	2席	3席	4席	4席	5席	5席	8席
-		2点式	※4	1席	2席	2席	2席	1席			
-	光電センサー										
-	Pレンジインターロック(リフト用)/(ステップ用)										
⑬	フロントハンドルレール										
⑭	フロントハンドルレール&スライドドア乗降口ハンドルレール										
⑮	スライドドア乗降口手すり(シート取付)										
⑯	右はね上げシート用手すり										
⑰	車いす用手すり(右側)&小物入れ										
⑱	車いす用グリップ(車いす収納装置一体型)										
⑲	シートバックグリップ	クッションはね上げシート									
⑳		固定シート(2人掛け)左席									
㉑		固定シート(1人掛け)3列目									
㉒	スライドドア乗降口グリップ(後側のみ)										
㉓	バックドア乗降口グリップ(左側のみ)										
㉔	ルーフサイドグリップ(左側後部/吊革タイプ)										
㉕	車いす収納装置				※5	2台分※5					
㉖	小物入れ(左側最後列)										
㉗	小物入れ(車いす収納装置前部)						※6				
㉘	電動格納式大型ステップ(スライドドア連動)	※7	※7	※7	※7	※7	※7	※7	※7		
㉙	スライドドアアイジークローザー										
㉚	バックドアアイジークローザー										
㉛	リヤヒーター	専用	専用	専用	専用	専用	専用	専用			
㉜	リヤルームランプ	大型2個	大型2個	大型2個	大型2個	大型2個	大型2個	大型2個	1個	大型1個	大型2個
㉝	夜間照明灯(バックドア内側2個)										
㉞	バックドアクッション										
㉟	バックドアリフレクター										
㊱	専用バックドアストラップ										
㊲	ルーフサイドウィンドウ	※8	設定あり	設定あり	設定あり	設定あり	設定あり				
㊳	車いすステッカー(4枚)										
-	専用サスペンション										
-	排気管横出し										
㊴	扉開放表示ラベル(ドアインサイドハンドル)										
㊵	車いす固定ベルト(電動・特殊車いす固定用/1台分)	2本	2本	4本	4本	4本	4本	4本			
㊶	ストレッチャー固定装置	※9									
㊷	消火器										
㊸	車いす用手すり(右側)										
㊹	ルーフサイドハンドルレール(右側後部)										
㊺	バックパー										
㊻	脱着式フロアマット	※10									
㊼	点滴フック固定装置(2個収納)										
㊽	酸素ボンベ固定装置(2本)										
㊾	サイドウィンドウカーテン										
㊿	販売店装着オプション	専用車いす[ウェルチェア]	※11								
①	車いす用ヘッドレスト		2台分	2台分	2台分	1台分	2台分	2台分	4台分		
②	胸部固定ベルト										
③	専用シートカバー(後席用)吸水タイプ		2席分	4席分	5席分	6席分	5席分	5席分	5席分		
-	リヤコーナーセンサー	※12									
④	可倒式手すり	スライドドア前側のみ									
		スライドドア前側+後側のセット									
⑤	LEDルームランプ(リヤルームランプ+スライドドアステップランプ)										

◆「架装オプション」「メーカーオプション」はご注文時に申し受けます。メーカーの工場では装着するため、ご注文後はお受けできませんのでご了承ください。◆オプション装着により、車両重量、車両寸法が変更になる場合があります。

※1.フロントシート(運転席・助手席・センター席)には消臭・撥水機能はありません。 ※2.フロントシート(運転席・助手席)は後席とシート色・素材が異なります。 ※3.フロント2台は2点式となります。 ※4.2点式シートベルトの装着位置はp4~6の車内レイアウトをご覧ください。 ※5.車いすの背もたれが折りたたむためのタイプのみの収納可能です。 ※6.車いす2台収納時、使用できません。 ※7.車いす仕様車はシフトレバーを「P」の位置、かつ、メインスイッチ「ON」状態でないとは作動しません。 ※8.型式により装備の有無が異なります。 ※9.ストレッチャーで乗車する場合は選択してください。固定可能なストレッチャーのサイズにつきましてはp11をご参照ください。また、お手持ちのストレッチャーの乗車可否につきましては、販売店にお問い合わせください。 ※10.運転席、助手席、リヤ席すべてに装着されます(Dタイプは運転席・助手席のみ)。プラットフォーム上は装着されません。

※11.構造上、折りたたむことはできませんので、②車いす収納装置には収納できません。 ※12.Toyota Safety Senseの非装着を選択した場合のみ装着できます。

●価格はメーカー希望小売価格(消費税10%込み)22年4月現在のものを参考価格です。価格は販売店が独自に定めていますので、詳しくは各販売店におたずねください。

●車いす仕様車は消費税が非課税となり、メーカー希望小売価格は消費税抜きの価格となります。

主要装備一覧表

		車いす仕様車		ウエルジョイン			
		ロング標準ボディ	スーパーロング・ワイドボディ	ロングワイドボディ DXベース	スーパーロングワイドボディ GLベース	ブランドキャビンベース	
タイヤ&ホイール	195/80R15 103/101N LT(15×6J)	スチールホイール アルミホイール	2WD 2WD 60,000円	60,000円			
	195/80R15 107/105N LT(15×6J)	スチールホイール アルミホイール	4WD 4WD 60,000円		66,000円(消費税抜き60,000円)		
	フルホイールキャップ(スチールホイール用)					ハイグレードタイプ	
安全性	Toyota Safety Sense プリクラッシュセーフティ(歩行者[昼]検知機能付衝突回避支援タイプ/ミリ波レーダー+単眼カメラ方式)/レーンディパーチャーアラート+オートマチックハイビーム	※1	-96,000円				
	VSC&TRC+EBD(電子制動力配分制御)付ABS+ブレーキアシスト+ヒルスタートアシストコントロール+緊急ブレーキシグナル						
	パノラミックビューモニター	※2※3		※18	※18	37,400円(消費税抜き34,000円)	
	パーキングサポートブレーキ(前後静止物)	※4					
SRSエアバッグ+プリテンションャー&フォースリミッター機構付シートベルト	運転席						
	助手席		15,000円 ※5				
リヤフォグラブランプ(右側のみ)	※6	10,000円 ※7	※8			※8	
カラードバンパー(フロント/リヤ)							
UVカット機能付グリーンガラス(ウインドシールドガラス+フロントサイドガラス)							
リヤサイドガラス	運転席側	スライド式	プライバシー UVカットグリーン			※9	
		固定式	プライバシー UVカットグリーン			※11 ※12※17	
	助手席側 ※14	スライド式	プライバシー UVカットグリーン			※9	
		固定式	プライバシー UVカットグリーン			※11 ※12※17	
	リヤクォーターガラス	運転席側	スライド式 UVカットグリーン			※11	ガラスアンテナ付
		固定式	プライバシー UVカットグリーン			※13	
助手席側	固定式	プライバシー UVカットグリーン			※9※11		
バックドアガラス	プライバシー UVカットグリーン				※9※11		
フロントグリル				シルバー塗装	シルバー塗装	メッキ	
メッキアウトサイドドアハンドル(フロント/スライドドア)&メッキバックドアガーニッシュ							
マルチリフレクターハロゲンヘッドランプ[マニュアルレベリング機能付]							
LEDフロントフォグラブランプ							
アウターミラー	電動格納式リモコンドアミラー ※2		20,000円 ※18		22,000円 ※18 (消費税抜き20,000円)	メッキ	
	ヒーター付 ※19					メッキ	
	ドアミラー(運転席側・助手席側)						
	デジタルインナーミラー(カメラ洗浄機能付)		50,000円			55,000円(消費税抜き50,000円)	
インナーミラー(バックモニター内蔵)(カメラ洗浄機能付)	※3※20	74,000円			81,400円(消費税抜き74,000円)		
自動防眩インナーミラー[バックモニター内蔵]	※3※20	34,000円			37,400円(消費税抜き34,000円)		
ウオッシャー連動間欠式フロントワイパー				時間調整式	時間調整式		
リヤアンダーミラー	※3						
オプティコメーター(タコメーター+マルチインフォメーションディスプレイ付)							
コンライト(ライト自動点灯・灯システム)							
排出ガス浄化スイッチ(触媒浄化用)				ディーゼル車			
車速感知パワードアロック(運転席・助手席ドアキー連動、衝撃感知ドアロック解除システム付)							
ワイヤレスドアロックリモートコントロールキー(2個)							
スマートエントリー&スタートシステム(スマートキー×2)	※21						
盗難防止システム(イモビライザーシステム[国土交通省認可品]・オートアラーム)							
パワースライドドア(イージークローザー・挟み込み防止機能付)	※14		※15※16		70,400円(消費税抜き64,000円) ※17		
チャイルドプロテクター(スライドドア)							
チャイルドプロテクターレス			-1,000円		-1,100円(消費税抜き-1,000円)		
ステアリングスイッチ(オーディオ)	※22						
助手席アッパーボックス			※5				
ドアトリム	フロントドア		成形	成形+表皮巻き	成形	成形+表皮巻き	
	スライドドア&クォーター		成形フルトリム ※23		ボード	成形フルトリム	
	バックドア		成形 ※23		ボード	成形	
	ピラーガーニッシュ(センターアッパー)		+クォーター&リヤ ※23			+クォーター&リヤ	
成形天井(フロント/リヤ)			※23				
大型成形スライドドアステップ(ステップランプ付)			※23				
フロアカーペット材質			ペロアニーパン ※23	オレフィン	ペロアニーパン		
アクセサリソケット(DC12V・120W)	※24						
アクセサリコンセント(AC100V・100W)	※25	インパネ 9,000円	インパネ	インパネ 9,900円 (消費税抜き9,000円)	インパネ	インパネ&リヤクォータートリム	
フロントエアコン					オート		
リヤクーラー(冷房)				個別吹出し付	個別吹出し付		
リヤヒーター(暖房)			※23				
ナビ・オーディオ	AM/FM(AUX端子付)	※20	10,000円		11,000円 (消費税抜き10,000円)		
	オーディオレス(カパレス)		2スピーカー	6スピーカー	2スピーカー	4スピーカー	
	トヨタ純正ナビ・オーディオ	※26					
オーディオレスカパ	※20						
その他	寒冷地仕様(スライドドアアウトサイドモールディングなど)	※27					
	飛沫感染対策センサー	※28					

◆[メーカーオプション]はご注文時に申し受けます。メーカーの工場では装着するため、ご注文後はお受けできませんのでご了承ください。◆販売店装着オプションには取り付けられないものがあります。詳しくは販売店におたずねください。  
 ◆装備につきましては、ベース車カタログをあわせてご参照ください。◆オプション装着により、車両重量、車両寸法が変更になる場合があります。◆ベース車に標準装備の取組は装着されません。  
 ※1.レーダークルーズコントロールシステムの機能は搭載されていません。※2.パノラミックビューモニターを選択した場合、カメラ付(左右)電動格納式リモコンドアミラーとなります。また、パノラミックビューモニターにナビゲーションシステムは含まれません。パノラミックビューモニターの映像を表示するには、販売店装着オプションのトヨタ純正ナビの装着が必要です。※3.パノラミックビューモニター、デジタルインナーミラー(バックモニター内蔵)、自動防眩インナーミラー(バックモニター内蔵)は非装着となります。※4. Toyota Safety Senseの非装着を選択した場合は装着されません。  
 ※5. 助手席SRSエアバッグ+プリテンションャー&フォースリミッター機構付シートベルトを選択した場合、助手席シートベルト非着用ウォーニング+リヤアンダーが装着されます。また、助手席アッパーボックスは非装着となります。※6. 右側のバックアップランプがリヤフォグラブランプに入れ替わり、インナーレンズが赤色になります。※7. 寒冷地仕様を選択した場合のみ装着できます。※8. 寒冷地仕様とセットでメーカーオプション。※9. プライバシーガラスはセットでメーカーオプション(16,500円(消費税抜き15,000円))。※10. UVカットグリーンガラスはセットでメーカーオプション(-15,000円)。※11. プライバシーガラスはセットでメーカーオプション(-3,300円(消費税抜き-3,000円))。※12. 高固定式リヤサイドガラスはセットでメーカーオプション(-13,200円(消費税抜き-12,000円))。パワースライドドアと同設置した場合は(-6,600円(消費税抜き-6,000円))。※13. 高固定式リヤサイドガラス+リヤクォーターガラスはセットでメーカーオプション(-19,800円(消費税抜き-18,000円))。※14. パワースライドドア+リヤサイドガラス(助手席側)は固定式となります。また、キーインストールメンバネにスライドドア開閉スイッチが装着されます。※15. リヤサイドガラス助手席側固定式(プライバシー)とパワースライドドアはセットでメーカーオプション(64,000円)。※16. リヤサイドガラス助手席側固定式(UVカットグリーン)とパワースライドドアはセットでメーカーオプション(49,000円)となります。また、(※10)を含んだ価格です。※17. 高固定式リヤサイドガラスと同設置した場合は(63,800円(消費税抜き58,000円))となり、(※12)を含んだ価格です。※18. パノラミックビューモニターと電動格納式リモコンドアミラーは、セットでメーカーオプションとなります。その場合、価格は(59,400円(消費税抜き54,000円))となります。また、電動格納式リモコンドアミラーは単独装着も可能です。※19. ヒーター付ミラーは寒冷地仕様を選択した場合、セットでメーカーオプションとなります。フロントアンダーミラーにはヒーターは装着されません。※20. パノラミックビューモニターを装着した場合は選択できません。※21. 挟み込み防止センサー等の機器をご使用の方は、電波によりこれらの機器に影響を及ぼすおそれがありますので、車両に搭載された発信機から約22cm以内に格納型充電ベースメーカーなどの機器を近づけないようにしてください。電波発信を停止することで販売店にご相談ください。※22. 販売店装着オプションのナビ・オーディオを装着した場合にも操作可能となります。※23. ウェルキャブ専用装備です。※24. 120W以下の電気製品をご使用ください。ただし、120W以下の電気製品でも正常に作動しない場合があります。詳しくは販売店におたずねください。※25. 合計100W以下の電気製品をご使用ください。詳しくは販売店におたずねください。※26. オーディオレスの場合のみ装着できます。販売店装着オプションとしてナビ・オーディオを多数ご用意しています。詳しくはベース車カタログのAUDIO VISUAL & NAVIGATION CATALOGUEをご覧ください。詳しくは販売店におたずねください。※27. 寒冷地仕様の内容、価格につきましては販売店におたずねください。※28. 飛沫感染対策センサーは、外気監視や窓を開けるための対応をお願いします。詳しくはベース車カタログのACCESSORIES & CUSTOMIZE CATALOGUEをご覧ください。  
 ◆価格はメーカー希望小売価格(消費税10%込み)22年4月現在のものので参考価格です。価格は販売店が独自に定めていますので、詳しくは各販売店におたずねください。◆車いす仕様車は消費税が非課税となり、メーカー希望小売価格は消費税抜きの価格となります。

ハイエース ウェルキャブ・車いす仕様車 (8ナンバー) 主要諸元表

ロング・標準ボディ	Aタイプ				ASタイプ				
	2WD		4WD		2WD		4WD		
	ルーフサイドウインドウ有	ルーフサイドウインドウ無	ルーフサイドウインドウ有	ルーフサイドウインドウ無	ルーフサイドウインドウ有	ルーフサイドウインドウ無	ルーフサイドウインドウ有	ルーフサイドウインドウ無	
TECS型式	3BF-TRH200K-VTZYAW	3BF-TRH200K-VTZYA	3DF-GDH206K-VTZYAW	3DF-GDH206K-VTZYA	3BF-TRH200K-VTZYASW	3BF-TRH200K-VTZYAS	3DF-GDH206K-VTZYASW	3DF-GDH206K-VTZYAS	
ベース車両型式	3BF-TRH200K-ERTDK5		3DF-GDH206K-ERTDY5		3BF-TRH200K-ERTDK5		3DF-GDH206K-ERTDY5		
トランスミッション	6速オートマチック				6速オートマチック				
エンジン	1TR-FE(2000ガンリン)		1GD-FTV(2800ディーゼル)		1TR-FE(2000ガンリン)		1GD-FTV(2800ディーゼル)		
車両重量 ※1 (kg)	2,060	2,050	2,390	2,380	2,100	2,090	2,430	2,420	
車両総重量 ※1 (kg)	2,445	2,435	2,775	2,765	2,540	2,530	2,870	2,860	
乗車定員 (名)	7				8				
車両寸法 (mm)	全長	4,695				4,695			
	全幅	1,695				1,695			
	全高	2,225		2,235		2,225		2,235	
室内寸法 ※2 (mm)	長さ	3,250(3,935)				3,250(3,935)			
	幅	1,520				1,520			
	高さ	1,535				1,535			
タイヤサイズ	前	195/80R15 103/101N LT		195/80R15 107/105N LT		195/80R15 103/101N LT		195/80R15 107/105N LT	
	後	195/80R15 103/101N LT		195/80R15 107/105N LT		195/80R15 103/101N LT		195/80R15 107/105N LT	
燃料タンク容量 (L)	70				70				
メーカー希望小売価格 (消費税非課税) ※3	3,890,000円	3,755,000円	4,710,000円	4,575,000円	4,010,000円	3,875,000円	4,830,000円	4,695,000円	
北海道地区メーカー希望小売価格 (消費税非課税) ※4	3,934,000円	3,799,000円	4,762,000円	4,627,000円	4,054,000円	3,919,000円	4,882,000円	4,747,000円	

ロング・標準ボディ	Bタイプ				Cタイプ				
	2WD		4WD		2WD		4WD		
	ルーフサイドウインドウ有	ルーフサイドウインドウ無	ルーフサイドウインドウ有	ルーフサイドウインドウ無	ルーフサイドウインドウ有	ルーフサイドウインドウ無	ルーフサイドウインドウ有	ルーフサイドウインドウ無	
TECS型式	3BF-TRH200K-VTZYBW	3BF-TRH200K-VTZYB	3DF-GDH206K-VTZYBW	3DF-GDH206K-VTZYB	3BF-TRH200K-VTZYCW	3BF-TRH200K-VTZYC	3DF-GDH206K-VTZYCW	3DF-GDH206K-VTZYC	
ベース車両型式	3BF-TRH200K-ERTDK5		3DF-GDH206K-ERTDY5		3BF-TRH200K-ERTDK5		3DF-GDH206K-ERTDY5		
トランスミッション	6速オートマチック				6速オートマチック				
エンジン	1TR-FE(2000ガンリン)		1GD-FTV(2800ディーゼル)		1TR-FE(2000ガンリン)		1GD-FTV(2800ディーゼル)		
車両重量 ※1 (kg)	2,130	2,120	2,460	2,450	2,090	2,080	2,420	2,410	
車両総重量 ※1 (kg)	2,680	2,670	3,010	3,000	2,640	2,630	2,970	2,960	
乗車定員 (名)	10				10				
車両寸法 (mm)	全長	4,695				4,695			
	全幅	1,695				1,695			
	全高	2,225		2,235		2,225		2,235	
室内寸法 ※2 (mm)	長さ	3,250(3,935)				3,250(3,935)			
	幅	1,520				1,520			
	高さ	1,535				1,535			
タイヤサイズ	前	195/80R15 103/101N LT		195/80R15 107/105N LT		195/80R15 103/101N LT		195/80R15 107/105N LT	
	後	195/80R15 103/101N LT		195/80R15 107/105N LT		195/80R15 103/101N LT		195/80R15 107/105N LT	
燃料タンク容量 (L)	70				70				
メーカー希望小売価格 (消費税非課税) ※3	3,864,000円	3,729,000円	4,684,000円	4,549,000円	3,838,000円	3,703,000円	4,658,000円	4,523,000円	
北海道地区メーカー希望小売価格 (消費税非課税) ※4	3,908,000円	3,773,000円	4,736,000円	4,601,000円	3,882,000円	3,747,000円	4,710,000円	4,575,000円	

ロング・標準ボディ	Fタイプ				
	2WD		4WD		
	ルーフサイドウインドウ有	ルーフサイドウインドウ無	ルーフサイドウインドウ有	ルーフサイドウインドウ無	
TECS型式	3BF-TRH200K-VTZYFW	3BF-TRH200K-VTZYF	3DF-GDH206K-VTZYFW	3DF-GDH206K-VTZYF	
ベース車両型式	3BF-TRH200K-ERTDK5		3DF-GDH206K-ERTDY5		
トランスミッション	6速オートマチック				
エンジン	1TR-FE(2000ガンリン)		1GD-FTV(2800ディーゼル)		
車両重量 ※1 (kg)	2,130	2,120	2,460	2,450	
車両総重量 ※1 (kg)	2,680	2,670	3,010	3,000	
乗車定員 (名)	10				
車両寸法 (mm)	全長	4,695			
	全幅	1,695			
	全高	2,225		2,235	
室内寸法 ※2 (mm)	長さ	3,250(3,935)			
	幅	1,520			
	高さ	1,535			
タイヤサイズ	前	195/80R15 103/101N LT		195/80R15 107/105N LT	
	後	195/80R15 103/101N LT		195/80R15 107/105N LT	
燃料タンク容量 (L)	70				
メーカー希望小売価格 (消費税非課税) ※3	3,923,000円	3,788,000円	4,743,000円	4,608,000円	
北海道地区メーカー希望小売価格 (消費税非課税) ※4	3,967,000円	3,832,000円	4,795,000円	4,660,000円	

※1 パワースライドドア(アイジークローザー付)をメーカーオプション装着した場合10kg増加します。  
 ※2 室内寸法の( )内の数値は、有効室長を示します。有効室長は、リフトの最後端までの寸法を示します。  
 ※3 沖縄地区は価格が異なります。  
 ※4 北海道地区の価格には寒冷地仕様が含まれます(詳しくは販売店におたずねください)。  
 ●価格はメーカー希望小売価格(消費税10%込み) '22年4月現在のもの)で参考価格です。価格は販売店が独自に定めていますので、詳しくは各販売店におたずねください。  
 ●価格はスペアタイヤ(車両装着タイヤ)、タイヤ交換用工具の価格です。  
 ●価格にはオプション価格が含まれていません。  
 ●保険料、税金(除く消費税)、登録料などの諸費用は別途申し受けます。  
 ●車いす仕様車は消費税が非課税となり、メーカー希望小売価格は消費税抜き価格となります。  
 ●自動車リサイクル法の施行により、最終ページに記載のリサイクル料金が別途必要となります。  
 ●"ハイエース" "OPTITRON" "TOYOTA SAFETY SENSE" "VSC" "TRC" "Welcab" "TECS" "Wel Join"はトヨタ自動車(株)の高標です。  
 ●ハイエースウェルキャブ 車いす仕様車・ウェルジョインはメーカー完成特装車(TECS)のため、持ち込み登録となります。各諸元数値はメーカー設計値であり参考数値です。登録の際は車両の実測数値が適用されます。  
 ●1GD-FTVエンジン搭載車両は尿素水溶液(AdBlue®)の補充が必要となります。尿素水溶液は、主要国道沿いにあるトラックが給油可能なガソリンスタンドまたは販売店にて補充ができます。  
 注意:尿素水溶液(AdBlue®)のタンク容量は10.4Lで、1000km走行すると約1L消費\*します。なお、尿素水溶液の残量がなくなるとエンジンの再始動ができなくなります。詳しくは、取扱書をご覧ください。\*お客様の使用環境や運転方法によって、消費量は異なります。  
 高品位尿素水(AdBlue®)はディーゼルエンジン車の排出ガスに含まれるNOx(窒素酸化物)を低減するために用いられる化学品でJIS規格に適合したものです。  
 \*AdBlue®は、ドイツ自動車工業会(VDA)の登録商標です。

スーパーロング・ワイドボディ	Bタイプ		Dタイプ	
	2WD	4WD	2WD	4WD
TECS型式	3BF-TRH223B-VTZYB	3BF-TRH228B-VTZYB	3BF-TRH223B-VTZYD	3BF-TRH228B-VTZYD
ベース車両型式	3BF-TRH223B-LETNK5	3BF-TRH228B-LETNK5	3BF-TRH223B-LETNK5	3BF-TRH228B-LETNK5
トランスミッション	6速オートマチック		6速オートマチック	
エンジン	2TR-FE(2700ガソリン)	2TR-FE(2700ガソリン)	2TR-FE(2700ガソリン)	2TR-FE(2700ガソリン)
車両重量 ※1 (kg)	2,370	2,480	2,380	2,490
車両総重量 ※1 (kg)	2,865	2,975	2,875	2,985
乗車定員 (名)	9		9	
車両寸法 (mm)	全長		5,380	
	全幅		1,880	
	全高		2,260	
室内寸法 ※2 (mm)	長さ		3,790(4,475)	
	幅		1,695	
	高さ		1,530	
タイヤサイズ	前		195/80R15 103/101N LT	
	後		195/80R15 103/101N LT	
燃料タンク容量 (L)	70		70	
メーカー希望小売価格 (消費税非課税) ※3	4,299,000円	4,585,000円	4,376,000円	4,662,000円
北海道地区メーカー希望小売価格(消費税非課税) ※4	4,353,000円	4,639,000円	4,430,000円	4,716,000円

### ハイエース ウェルキャブ・ウェルジョイン(3ナンバー) 主要諸元表

	ロング・ワイドボディ(DXベース)		ロング・ワイドボディ(GLベース)		スーパーロング・ワイドボディ(グラントキャビンベース)	
	2WD	4WD	2WD	4WD	2WD	4WD
TECS型式	3BA-TRH214W-VTZYED	3BA-TRH219W-VTZYED	3BA-TRH214W-VTZYE	3BA-TRH219W-VTZYE	3BA-TRH224W-VTZYE	3BA-TRH229W-VTZYE
ベース車両型式	3BA-TRH214W-JDTRK	3BA-TRH219W-JDTRK	3BA-TRH214W-JDTNK	3BA-TRH219W-JDTNK	3BA-TRH224W-LDTNK	3BA-TRH229W-LDTNK
トランスミッション	6速オートマチック					
エンジン	2TR-FE(2700ガソリン)					
車両重量 (kg)	1,970	2,080	2,010※1	2,120※1	2,080※1	2,190※1
車両総重量 (kg)	2,520	2,630	2,560※1	2,670※1	2,630※1	2,740※1
乗車定員 (名)	10					
車両寸法 (mm)	全長		4,840		5,380	
	全幅		1,880		1,880	
	全高		2,105		2,285	
室内寸法 ※2 (mm)	長さ		3,525		3,525	
	幅		1,730		1,695	
	高さ		1,390		1,565	
タイヤサイズ	前		195/80R15 107/105N LT			
	後		195/80R15 107/105N LT			
燃料タンク容量 (L)	70					
メーカー希望小売価格 (消費税10%) ※3	3,095,600円	3,406,600円	3,370,700円	3,679,700円	3,910,100円	4,220,100円
消費税抜き	2,814,182円	3,096,909円	3,064,273円	3,345,182円	3,554,636円	3,836,455円
北海道地区メーカー希望小売価格(消費税10%) ※4	3,155,000円	3,466,000円	3,411,400円	3,720,400円	3,950,800円	4,260,800円
消費税抜き	2,868,182円	3,150,909円	3,101,273円	3,382,182円	3,591,636円	3,873,455円

### 寸法図(単位:mm)

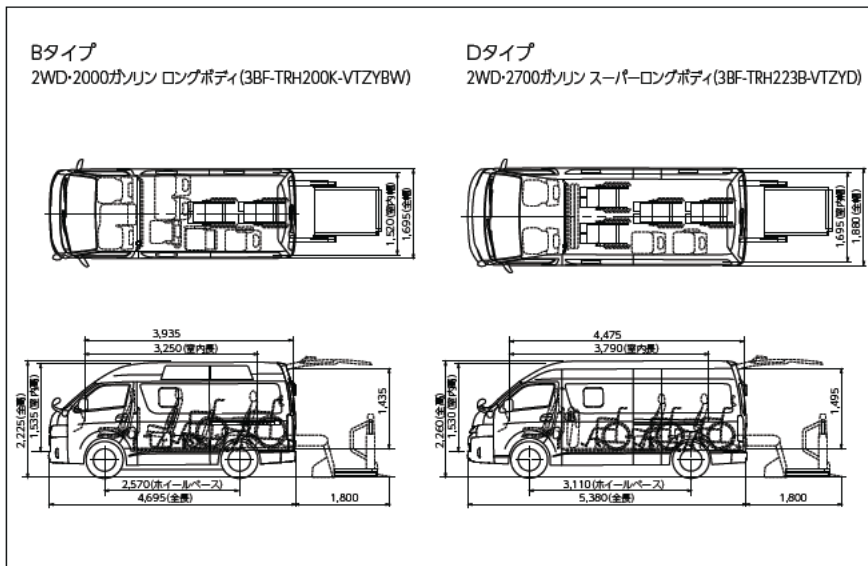

### 内外配色一覧表

ボディカラー (カラーコード)	内装色	車いす仕様車	ウェルジョイン	
			ロング・ワイドボディ DXベース	スーパー ロング ワイドボディ グラント キャビン ベース
ホワイト(058)	ダーク グレー			
ホワイトパールクリスタル シャイン(070)			33,000円 (消費税抜き30,000円)	
シルバーマイカ メタリック(1E7)				
ブラックマイカ(209)				
ラグジュアリーパール トーンリング(2QD)			77,000円 (消費税抜き70,000円)	
ページュメタリック (4R4)				
ライトイエロー(599)				

●価格はメーカー希望小売価格(消費税10%込み)22年4月現在のもの(※)で参考価格です。価格は販売店が独自に定めていますので、詳しくは各販売店におたずねください。

◆名入れ、架装の指定にご利用ください。

<ロング・標準ボディ>

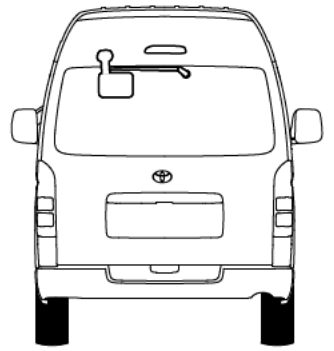
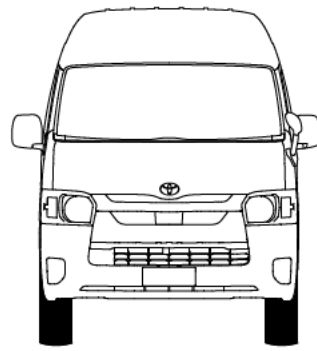
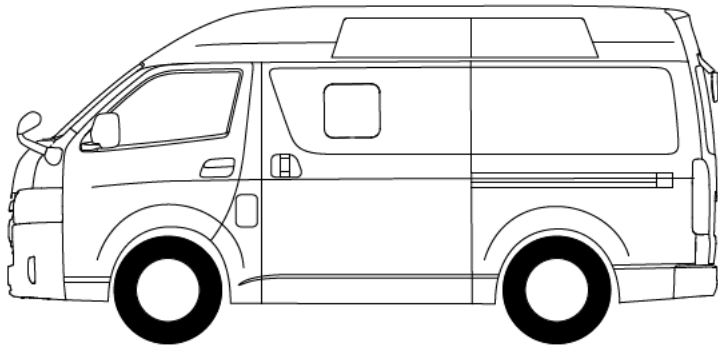

自動車リサイクル法の施行により、下表のリサイクル料金が別途必要となります。

■リサイクル料金表(単位:円)

※リサイクル料金は'22年4月時点の金額。

車種	リサイクル預託金				資金管理 料金	合計	
	シュレッダー ダスト料金	エアバッグ類 料金	フロン類 料金	情報管理 料金			
車いす仕様車	ロング	9,280	2,800	1,650	130	290	14,150
	スーパーロング	14,170	2,800	1,650	130	290	19,040
ウェルジョイン	11,430	2,800	—	130	290	14,650	

※リサイクル預託金が預託済のお車を廃車として譲渡する旧所有者(譲渡人)は、車両価値部分とリサイクル預託金相当額の合計額を新所有者(譲受人)からお受け取りになることにより、リサイクル預託金の返金を受けることができます。詳しくは取扱い販売店におたずねください。

■登録および税金について

	車いす仕様車	ウェルジョイン
登録	持ち込み登録	
車検 <sup>※1</sup>	初回2年・以降2年	初回3年・以降2年
ナンバー	8ナンバー	3ナンバー
消費税	非課税	課税
税制度	自動車税 環境性能割	身体障がい者もしくはご家族の方が購入される場合には、免税措置等が適用される場合がございますので、予め都道府県税事務所、福祉事務所にご相談ください。
	環境対応車 普及促進税制 <sup>※2</sup>	車両によっては自動車重量税などの軽減措置を受けることができます。詳しくは販売店におたずねください。  〔持ち込み登録車は、持ち込み登録時の実測重量により、自動車重量税の軽減対象から外れる場合や軽減額が変わる場合がございます。〕

※1 事業用は1年。

※2 オプション等を選択することで、環境対応車 普及促進税制の対象外となる場合がございます。

※詳しくは販売店におたずねください。

参考資料 国や地方自治体の主な助成措置

身体障がい者の方の自動車の購入や運転に際し、国や地方自治体では次のような助成措置が用意されています。

貸付・助成

- 自動車購入資金の貸付
- 自動車運転の技能習得費の助成
- 自動車改造費の助成
- 駐車禁止規制の適用除外
- 有料道路通行料金の割引
- 補装具の交付・修理

※詳しくは最寄りの福祉事務所・税務署・都道府県税事務所・警察署に事前にお問い合わせください。

技術と人で、安全安心をサポート

詳しくはこちらをご覧ください。 <https://toyota.jp/sapotoyo/>

**サポートヨ**

安全運転をサポートする 快適なお出かけをお手伝いする用品 誰もが快適に移動できるように

【先進装備】 【サポートヨプラス】 【ウェルキャブ】

ウェルキャブの取扱説明書をご覧ください。▶▶▶

ウェルキャブ 取扱説明書  検索



販売店装着オプション

飛沫感染対策セパレーター

運転席と後席を仕切る透明なカーテンです。脱着可能で前席・後席どちらからも開け閉めが可能なファスナー付き。乗る人すべてが安心できる環境づくりをサポートします。

※写真は車いす仕様車 B タイプのオプション付車への装着例です。詳しくはベース車カタログ別冊の ACCESSORIES & CUSTOMIZE CATALOGUE をご覧いただくか販売店におたずねください。

製造事業者トヨタ自動車株式会社 架装メーカートヨタ車体株式会社

詳しくは! <https://toyota.jp/welcab>

START YOUR IMPOSSIBLE 

このカタログに関するお問い合わせは、お近くのハイエース取り扱い販売店または下記のお客相談センターへ  
トヨタ自動車株式会社 お客様相談センター 全国共通・フリーコール ☎ 0800-7700-7700 オープン時間 365日 9:00~16:00 所在地 〒450-8711 名古屋市中村区名駅4丁目7番1号  
本仕様ならびに装備は予告なく変更することがあります。(このカタログの内容は'22年4月現在のもの) ボディカラーおよび内装色は撮影、印刷インキの関係で実際の色とは異なって見えることがあります。  
発進・加速はゆるやかに。エコドライブに心がけよう。

HWP11102-2204