



Porte

■ 助手席回転チルトシート車 / ■ 助手席リフトアップシート車 / ■ サイドアクセス車



■ 助手席回転チルトシート車



■ 助手席リフトアップシート車



■ サイドアクセス車



オプション装着車

トヨタウェルキャブシリーズ



トヨタウェルキャブシリーズ

Porte

助手席回転チルトシート車 乗車定員5名 》 P4~

2015年12月発売予定

A
タイプ

助手席が回転し、座面と背もたれがチルト。
立ち上がりや着座をやさしくサポートします。



Photo: F 2WD 助手席回転チルトシート車“Aタイプ”。
ボディカラーのホワイトパールクリスタルシャイン(070)はメーカーオプション。
オーディオレスカパーは販売店装着オプション。

B
タイプ

Aタイプに加え、車いす収納をサポートする
手動車いす用収納装置(電動式)を装備したタイプです。



Photo: F 2WD 助手席回転チルトシート車“Bタイプ”。
ボディカラーのホワイトパールクリスタルシャイン(070)はメーカーオプション。
オーディオレスカパー、専用車いすは販売店装着オプション。

助手席リフトアップシート車 乗車定員5名 》 P8~

A
タイプ

助手席シートが電動で回転し、スライドダウン。
シートのスライド、リクライニング操作も電動です。



Photo: F 2WD 助手席リフトアップシート車“Aタイプ”。ボディカラーはクリームベージュ(4V9)。
オーディオレスカパーは販売店装着オプション。

B
タイプ

Aタイプに加え、車いす収納をサポートする
手動車いす用収納装置(電動式)を装備したタイプです。



Photo: F 2WD 助手席リフトアップシート車“Bタイプ”。
ボディカラーのホワイトパールクリスタルシャイン(070)はメーカーオプション。
オーディオレスカパー、専用車いすは販売店装着オプション。

大きく開くスライドドアと、いろいろなタイプの助手席で、
スムーズな乗り降りをサポート。
ポルテウェルキャブなら、自分だけの「おでかけスタイル」がきっと見つかります。

サイドアクセス車 乗車定員3名 » P12~

脱着シート仕様〈手動式・電動式〉



助手席を電動操作で車外に降ろし、
取り外せば車いすとしてご利用いただけます。
“手動式”と“電動式”の2タイプをご用意しました。



Photo: X 2WD サイドアクセス車[脱着シート仕様“Aタイプ”(手動式)].
ボディカラーのチェリーパールクリスタルシャイン(357)はメーカーオプション。
内装色のプラムは設定色(ご注文時に指定が必要です。指定がない場合はフロマージュになります)。

脱着シート仕様〈手動式〉+手動車いす用収納装置〈電動式〉



Aタイプ〈手動式〉に加えて、最大吊り上げ重量30kgの
手動車いす用収納装置(電動式)を標準装備しました。



Photo: X 2WD サイドアクセス車[脱着シート仕様“Bタイプ”(手動式)].
ボディカラーはダークブラウンマイカメタリック(4U3)。
内装色のプラムは設定色(ご注文時に指定が必要です。指定がない場合はフロマージュになります)。
オーディオレスカバーは販売店装着オプション。車いすは装備に含まれません。

専用車いす仕様



専用車いすのまま、
電動操作によって助手席スペースに
乗り込むことができます。



Photo: X 2WD サイドアクセス車[専用車いす仕様].
ボディカラーはライトブルーマイカメタリック(851)。
内装色のプラムは設定色(ご注文時に指定が必要です。指定がない場合はフロマージュになります)。

脱着シート〈手動式〉+専用車いす仕様

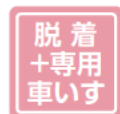

脱着シートと専用車いすを共に装備した
兼用タイプです。



Photo: X 2WD サイドアクセス車[脱着シート(手動式)+専用車いす仕様].
ボディカラーはシルバーメタリック(1F7)。
内装色のプラムは設定色(ご注文時に指定が必要です。指定がない場合はフロマージュになります)。

助手席回転チルトシート車



助手席が回転し、座面と背もたれがチルト。立ち上がりや着座をやさしくサポートします。

Point

助手席回転チルトシート

介助の方の手动操作により、シートが車外へ回転し座面と背もたれがチルト。降車時の立ち上がりや乗車時の着座をサポートします。また、手動式のためスピーディーな操作が可能。振り出し量が少ないシートと標準装備の電動スライドドアにより、乗降時の省スペースも実現しました。座面の角度も標準車と同等、身体が前すべりしにくく乗車姿勢が安定します。



Photo: F 2WD 助手席回転チルトシート車“Aタイプ”。ボディカラーのホワイトパールクリスタルシャイン(070)<32,400円>はメーカーオプション。オーディオレスカー<1,296円(取付費が別途必要)>は販売店装着オプション。

助手席回転チルトシート車“Aタイプ” 価格表(消費税率8%)

駆動	グレード	メーカー希望小売価格 ※1		北海道地区メーカー希望小売価格 ※2	
		希望小売価格 ※1	消費税抜き	希望小売価格 ※2	消費税抜き
2WD	X	1,880,182円	1,740,909円	1,895,302円	1,754,909円
	F	1,931,237円	1,788,182円	1,946,357円	1,802,182円
4WD	X	2,040,218円	1,889,091円	2,061,818円	1,909,091円

- ※1 沖縄地区は価格が異なります。
- ※2 北海道地区の価格には寒冷地仕様が含まれます。
- 価格はメーカー希望小売価格(消費税8%込み) 16年4月現在のもの>で参考価格です。価格、取付費は販売店が独自に定めていますので、詳しくは各販売店におたずねください。
- 価格はタイヤパンク応急修理キット、タイヤ交換用工具付の価格です。
- 価格にはオプション価格、取付費は含まれておりません。
- 保険料、税金(除く消費税)、登録料などの随費用は別途申し受けます。
- 自動車リサイクル法の施行により、最終ページに記載のリサイクル料金が別途必要となります。

助手席回転チルトシート 操作の流れ

安全のため各操作は介助の方が確実に行ってください。 ※写真は降車時の手順を説明しています。乗車時は逆の手順で行ってください。[参考]写真のモデルの身長は150cmです。



- 回転スライドレバーを引き上げて、シートを最前端までスライドさせます。
※アームレストをご使用ください。
※操作中はシートベルトを外してください。
- 引き続きシートを中間ロック位置まで回転させ、両足を車外へ出します。
※シートが回転を始めた後、回転スライドレバーから手を離します。シートは中間ロック位置で止まります。
※介助の方が両足を支えて車外へ出してください。
- 再度、回転スライドレバーを引き上げて回転終了位置までシートを回転します。
- チルトボタンを押しながら、グリップを車外方向へ引いてシートをチルトします。

助手席回転チルトシート車 諸元(単位:mm)

●各寸法値は設計値を示します。実測値は若干異なることがあります。

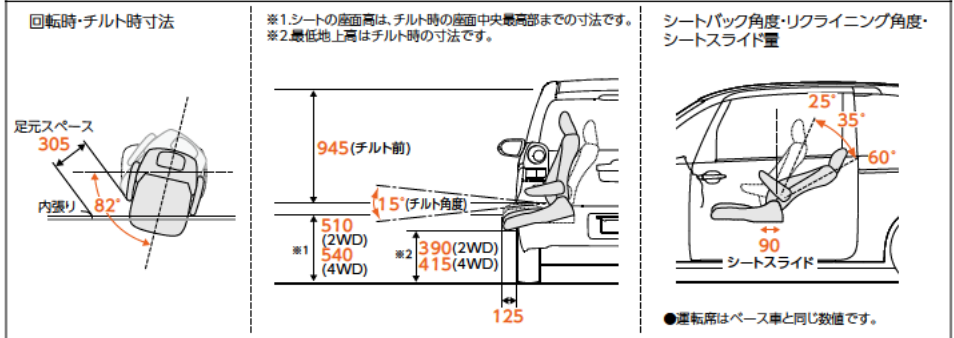

Point 助手席回転チルトシートの特長

- シートがチルトすることによりお尻の位置を高く保て①、地面に両足が着くため②、立ち上がりやすい。
 - 着座時も膝の角度がゆるやかになり、膝への負担が少ない。
 - 手動式のためスピーディーな操作が可能。
 - シートの振り出し量が少ないため、省スペースでの乗降が可能。
- 各スペース
- ① ②
- *身長により異なります。

Aタイプに加えて、手動車いす用収納装置(電動式)を標準装備。
30kgまでの手動車いすを吊り上げ、容易に積み下ろしができます。



Photo: F 2WD 助手席回転チルトシート車“Bタイプ”。ボディカラーのホワイトパールクリスタルシャイン(070)<30,000円>はメーカーオプション。オーディオレスカー<1,200円(取付費が別途必要)>、専用車いす<163,000円>は販売店装着オプション。

助手席回転チルトシート車“Bタイプ” 価格表(消費税非課税)

駆動	グレード	メーカー希望小売価格 ※1	北海道地区メーカー希望小売価格 ※2
2WD	X	1,810,000円	1,824,000円
	F	1,858,000円	1,872,000円
4WD	X	1,959,000円	1,979,000円

- ※1 沖縄地区は価格が異なります。
- ※2 北海道地区の価格には寒冷地仕様価格が含まれます。
- 価格はメーカー希望小売価格<消費税非課税>16年4月現在のもの>で参考価格です。価格、取付費は販売店が独自に定めていますので、詳しくは各販売店におたずねください。
- 価格はタイヤパンク応急修理キット、タイヤ交換用工具付の価格です。
- 価格にはオプション価格、取付費は含まれておりません。
- 保険料、税金(除く消費税)、登録料などの諸費用は別途申し受けます。
- 自動車リサイクル法の施行により、最終ページに記載のリサイクル料金が別途必要となります。
- Bタイプの消費税は非課税となり、メーカー希望小売価格は消費税抜きの価格となります。

手動車いす用収納装置(電動式) 操作の流れ 安全のため各操作は介助の方が確実に行ってください。 ※写真は収納時の手順を説明しています。取り出す時は逆の手順で行ってください。



ガードマットを取り付け、収納装置のアームを起こして車外に向け、吊りベルトを車いすに掛けます。

※車いす収納時は、リヤシートの背もたれを起こした状態にしてください。



操作スイッチ

スイッチ操作により、電動で車いすを吊り上げます。

収納装置の吊りベルトをゆるめ、車いすをラゲージスペースに収納します。

車いすを固定装置(ベルト)で固定し、収納装置のアームをたたみ、ガードマットを収納します。

収納可能な手動車いすの目安
(車いす折りたたみ時) ※1

大車輪径	全高	全長	折りたたみ幅	重量※2
22インチ以下	700mm以下	1,000mm以下	350mm以下	30kg以下

- ※1 各数値はリヤシートのリクライニング機能を使用していない場合のもので、車いすの形状、オプション装着の状況などによっては収納できない場合があります。詳しくは販売店におたずねの上、お持ちの車いすなどを使用して下さいご確認ください。
- ※2 重量は手動車いす用収納装置での吊り上げが可能なる重量です。
- 左記の寸法内であっても、車いすの形状、オプション装着の状況などによっては収納できない場合があります。詳しくは販売店におたずねの上、お持ちの車いすなどを使用して下さいご確認ください。

！ 助手席回転チルトシート車について

シートに深く着座できない方、ひざや首が曲らない方の場合、足や頭がボディにあたり、座った状態でのシートの回転、チルトおよび乗降が困難になります。ご購入できない場合もありますので、ご注意ください。

- 体勢保持のため、アームレストをご使用ください。
- 助手席回転チルトシートは、ベース車のシートとは異なります。フルリクライニングはできません。シートスライド量、シートバック角度もベース車とは異なります。
- 走行前にシートが確実にロックされていることを確認してください。
- 助手席回転チルトシートにチャイルドシートは装着できません。

助手席回転チルトシート車 標準装備



回転スライドレバー

スライドレバー
運転席側からも前後スライド操作が可能です。

チルトボタン&グリップ

アームレスト(可倒式)

手動車いす用固定装置
(ガードマット付)
※写真はAタイプ。

ガードマット

販売店装着オプション事例



専用車いす 自操式(22インチ)
安全性、乗り心地を向上させたアルミ製車いすです。ヘッドレストは取り外しができます。
※介助ブレーキは無しとなります。



専用シートカバー ハーフカバータイプ(1台分)

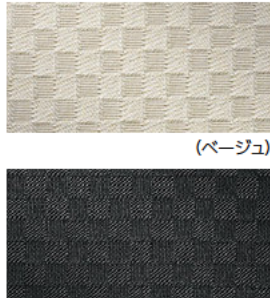

専用シートカバー (プラム) フルカバータイプ(1台分)
色(内装色):ベージュ(フロアマージュ)※、プラム(プラム)
※Xはプラムが適用となります。



専用シートカバー 吸水タイプ(助手席回転チャイルドシート1席分)
吸水性に優れた専用シートカバーです。

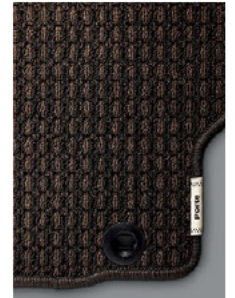

専用フロアマット(1台分)



専用フットレスト(折りたたみ式)
シート回転時に使用することで、スムーズな乗降が可能です。



胸部固定ベルト(助手席回転チャイルドシート用)
着座姿勢をサポートします。
※胸部固定ベルトはシートベルトに代わるものではありません。走行中は必ずシートベルトを着用してください。(アイボリーのみ)



車いすステッカー
縦113mm×横105mm

寸法図 (単位:mm)

X(2WD)助手席回転チャイルドシート車 "Aタイプ"

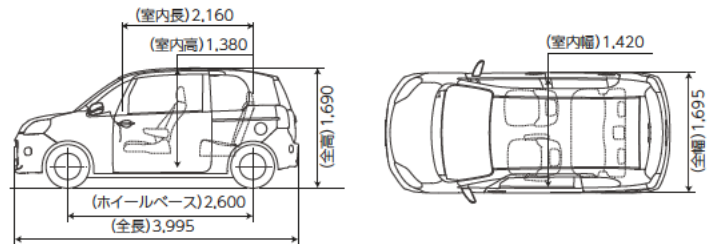

助手席回転チャイルドシート車 主要装備一覧表

	ウェルキャブ標準装備	Aタイプ	Bタイプ
助手席回転チャイルドシート	※1		
手動車いす用固定装置(ガードマット付)			
手動車いす用収納装置(電動式)	※2		
専用シートベルト 助手席ELR付3点式(リテンショナー&フォースリミッター機構付)			
専用車いす 自操式(22インチ)介助ブレーキなし			
専用シートカバー ハーフカバータイプ(1台分)			
専用シートカバー フルカバータイプ(1台分)			
専用シートカバー 吸水タイプ(助手席回転チャイルドシート1席分)			
専用フットレスト(折りたたみ式)			
胸部固定ベルト(助手席回転チャイルドシート用)			
専用フロアマット(1台分)			
車いすステッカー			

※1.フルクライニングはできません。シートスライド量、シートバック角度もベース車とは異なります。
※2.最大吊り上げ重量は30kgです。

内外配色一覧表

	標準設定		設定あり(ご注文時にご指定ください)	
	X	F	設定あり	設定あり
グレード				
シート表皮	ジャージ	トリコット(撥水タイプ)		
内装色	フロアマージュ	プラム	フロアマージュ	プラム
	シート色		フロアマージュ	ブラック
ボディカラー(カラーコード)				
ホワイトパールクリスタルシャイン(070) ※				
シルバーメタリック(1F7)				
ブラックマイカ(209)				
スーパーレッドV(3P0)				
チェリーパールクリスタルシャイン(357) ※				
ダークブラウンマイカメタリック(4U3)				
クリームベージュ(4V9)				
スーパーブライティエロー(576)				
ライトブルーマイカメタリック(8S1)				

※ボディカラーのホワイトパールクリスタルシャイン(070)、チェリーパールクリスタルシャイン(357)はメーカーオプション<32,400円(消費税抜き 30,000円)>となります。
●「設定あり」「メーカーオプション」はご注文時に申し受けます。メーカーの工場装着のため、ご注文後はお受けできませんのでご了承ください。
●価格はメーカー希望小売価格<(消費税8%込み)16年4月現在のもの>で参考価格です。価格は販売店が独自に定めていますので、詳しくは各販売店におたずねください。
●Bタイプの消費税は非課税となり、メーカー希望小売価格は消費税抜きの価格となります。
●ボディカラーおよび内装色は、撮影、印刷インキの関係で実際の色とは異なって見えることがあります。

トヨタ ポルテ ウェルキャブ 助手席回転チャイルドシート車 主要諸元表

	Aタイプ			Bタイプ		
	2WD	4WD		2WD	4WD	
	X	F	X	X	F	X
TECS型式 *1	DBA-NSP141-VQQJXA●	DBA-NSP141-VQQJFA●	DBA-NCP145-VQQJXA	DBA-NSP141-VQQKXA●	DBA-NSP141-VQQKFA●	DBA-NCP145-VQQKXA
ベース車両型式 *2	DBA-NSP141-AEEXB	DBA-NSP141-AEXFB	DBA-NCP145-AEXXK	DBA-NSP141-AEEXB	DBA-NSP141-AEXFB	DBA-NCP145-AEXXK
トランスミッション	自動無段変速機(Super CVT-i)			自動無段変速機(Super CVT-i)		
エンジン型式	2NR-FKE		1NZ-FE	2NR-FKE		1NZ-FE
総排気量	L 1,496			L 1,496		
最高出力(ネット)	kW(PS)/r.p.m. 80(109)/6,000		76(103)/6,000	80(109)/6,000		76(103)/6,000
最大トルク(ネット)	N·m(kgf·m)/r.p.m. 136(13.9)/4,400		132(13.5)/4,400	136(13.9)/4,400		132(13.5)/4,400
車両重量 ※	kg 1,190	1,200	1,260	1,200	1,210	1,270
車両総重量 ※	kg 1,465	1,475	1,535	1,475	1,485	1,545
車両寸法	全長 mm	3,995		3,995		
	全幅 mm	1,695		1,695		
	全高 mm	1,690	1,720	1,690	1,690	1,720
室内寸法	長さ mm	2,160		2,160		
	幅 mm	1,420		1,420		
	高さ mm	1,380		1,380		
乗車定員	名 5			名 5		
使用燃料	無鉛レギュラーガソリン			無鉛レギュラーガソリン		
燃料タンク容量	L 42			L 42		

※SRSサイドエアバッグ&SRSカーテンシールドエアバッグをメーカーオプション装着した場合、10kg増加します。

●印の車両は、環境対応車 普及促進税制の適用車です。最終ページに記載の「登録および税金について」を合わせてご覧ください。

●エンジンの出力表示にはネット値とグロス値があります。「[グロス]」はエンジン単体で測定したものであり、「[ネット]」はエンジンを車両に搭載した状態で測定したものです。同じエンジンで測定した場合、「ネット」は「グロス」よりもガソリン自動車約15%程度低い値(自工会調べ)となっています。 ●「PORTE」「VSC」「TRC」「Welcab」「TECS」はトヨタ自動車(株)の商標です。 ●ポルテ ウェルキャブ 助手席回転チャイルドシート車はメーカー完成特装車(TECS)のため、持ち込み登録となります。各諸元値はメーカー設計値であり参考値です。登録の際は車両の実測値が適用されます。

*1. トヨタ店取扱いの車両型式です。トヨタペット店取扱いの車は、車両型式の末尾にPが付きます。 *2. トヨタ店取扱いの車両型式です。トヨタペット店取扱いの車は、車両型式の末尾に(P)が付きます。

主要装備一覧表

標準装備 メーカーオプション(ご注文時に申し受けます) メーカーセレクトパッケージ(ご注文時に申し受けます) 販売店装着オプション

			X	F
			2WD/4WD	2WD
■外装				
定回り・メカニズム	175/65R15 タイヤ&15xJ	スチールホイール(樹脂フルキャップ付) アルミホイール(センターオーナメント付)	48,600円(消費税抜き 45,000円)	
	スペアタイヤ(応急用 T125/70D16)		10,800円*3 消費税抜き 10,000円	10,800円 消費税抜き 10,000円
	アイドリングストップ機能(Stop & Start System) アクティブトルクコントロール4WD		2WD車 4WD車	
エクステリア	エアナビック(フロント)		2WD車	
	アウトサイドドアハンドル(シルバー塗装) ドアサッシュブラックアウト(運転席側)			*4
■安全装備				
視界	マルチリフレクター式ハロゲンヘッドランプ(マニュアルレベリング機能付)			
	フォグランプ	フロント(ハロゲン) リヤ(右側のみ)		*5
	電動格納式リモコンカラードアミラー(サイドターンランプ付)			
	LEDストップランプ			
	ウインドシールドグリーンガラス(合わせ)	IR(赤外線)カット機能、UVカット機能、高遮音性ガラス、トップシェード付		スーパーUVカットパッケージ
	フロントドアガラス	スーパーUVカットIR(赤外線)カット機能付(温水機能付)*6		スーパーUVカットパッケージ
	フロントフォーターガラス(助手席側)	UVカット機能、撥水機能付		スーパーUVカットパッケージ
	UVカット機能付プライバシーガラス(リヤドア・リヤフォーター・バックドア)			
	リヤウインドゥデフォグ			*7
	予防安全	EBD(電子制動力配分制御)付ABS&ブレーキアシスト		
VSC(ビークル・スタビリティ・コントロール)とTRC(トラクション・コントロール)				
ドライブスタートコントロール				
ヒルスタートアシストコントロール				
衝突安全	SRSエアバッグ(運転席・助手席)			
	SRSサイドエアバッグ(運転席)&SRSカーテンシールドエアバッグ(前後席)*8	32,400円*9 消費税抜き 30,000円	32,400円 消費税抜き 30,000円	
■操作性	汎用ISOFIX対応チャイルドシート固定専用バー・トップテザーアンカー(リヤ左右席)*10			
操作系	大開口ワイレス電動スライドアイズ・ジョーローラー、挟み込み防止機能付(助手席側)			
	ワイレスドアロックリモートコントロール(アンサーバック機能付、ワイヤレスキー1本)			
計器盤	アナログ式センターメーター(メーター照度コントロール機能付)			
	マルチインフォメーションディスプレイ			
■内装	シート表皮(ファブリック)		ジャージ	トリコト種タイプ
	フロントシート(運転席) ※助手席はウェルキャブ専用	6ウェイセパレートシート(前後スライド+リクライニング+シート上下アジャスター) シートバックティッシュポケット&買い物フック クッションサイドポケット		アームレスト付
	リヤシート	6/4分割可倒式(リクライニング、クッションチップアップ機構付) 一体可倒式	4WD車 2WD車	
	リヤヘッドレスト	上下調整式 シートバック一体式(左右席)、上下調整式(中央席)	4WD車 2WD車	
空調	[ナノイー]		[ナノイー]パッケージ	
	オートエアコン(花粉除去モード付)&プッシュ式ヒーターコントロールパネル		[ナノイー]パッケージ	
	マニュアルエアコン&ダイヤル式ヒーターコントロールパネル			メッキリング付
	運転席アッパーレイ&小物入れ&ポストカードホルダー			
収納	助手席グローブボックス			中敷きトレイ+ゴムマット付
	カップホルダー(助手席1個)・フォータートリム(リヤ左席1個)			
	アンブレラホルダー			*11
	センターマルチボックス(カップホルダー1個) フックアンダートレイ		*3*12	
インテリア	専用加飾センタークラスターパネル(内装色フロマー・ジュピールホワイト塗装、内装色プラム・ピアノブラック塗装)			[ナノイー]パッケージ
	アシストグリップ	助手席ピラー固定式 リヤ左右席回転式(リヤ右席・コートフック一体型) 運転席・助手席回転式	*9 *9	
	サンバイザー(運転席・助手席/バニティミラー+運転席チケットホルダー付)			天井照明付
■エンターテインメント				
オーディオ&ナビ	オーディオレス(カバレス)			
	スピーカー	4スピーカー 天井スピーカー(2個)		
	オーディオレスカバ			
	トヨタ純正ナビ・オーディオ			*13
その他	ETC車載器			*14
	寒冷地仕様(ウインドシールドアイサーヒーター付電動格納式リモコンカラードアミラー/補助ヒーター(PTCヒーター)*15)/リヤヒーターダクト など		2WD車 15,120円 消費税抜き 14,000円 4WD車 21,600円 消費税抜き 20,000円	15,120円 消費税抜き 14,000円

		X / F
[ナノイー]パッケージ*7	[ナノイー]	
	オートエアコン(花粉除去モード付)&プッシュ式ヒーターコントロールパネル タイマー付リヤウインドゥデフォグ 専用加飾センタークラスターパネル(内装色フロマー・ジュピールホワイト塗装、内装色プラム・ピアノブラック塗装)	61,714円 (消費税抜き 57,143円)
スーパーUVカットパッケージ	ウインドシールドグリーンガラス(合わせ): IR<赤外線>カット機能、UVカット機能、高遮音性ガラス、トップシェード付 フロントドアガラス:スーパーUVカット+IR(赤外線)カット機能付(撥水機能付)*6 フロントフォーターガラス(助手席側):UVカット機能、撥水機能付	22,582円 (消費税抜き 20,909円)
	スマートエントリー(運転席・助手席/バックドア) アンサーバック機能付/スマートキー2本)&スタートシステム*19 高難防止システム(イモビライザーシステム)(国土交通省認可品) オート電動格納式リモコンカラードアミラー	51,055円 (消費税抜き 47,273円)
ドレスアップパッケージ	スーパークロームメタリック塗装樹脂フルキャップ付スチールホイール	
	アウトサイドドアハンドル バックドアガーニッシュ インサイドドアハンドル シフトレバーベセルリング レジスターリング(サテン調)	22,582円 (消費税抜き 20,909円)
	専用専匠アナログ式センターメーター(メーター照度コントロール機能付)	
HIDパッケージ	マルチリフレクター式ディスチャージヘッドランプ(オートレベリング機能付) コンライト(ライト自動点灯・消灯システム・ランプオートカットシステム)	56,571円 (消費税抜き 52,381円)
	ナビレディパッケージ*20	30,437円 (消費税抜き 28,182円)
	工場装着バックカメラ用ガイドキット	*23

◆販売店装着オプションには取り付けられないものがあります。詳しくは販売店におたずねください。
◆主要装備一覧表につきましては、ベース車カテゴリーをあわせてご参照ください。
◆ベース車に標準装備の助手席4ウェイシート、助手席シートバックテーブルは装着されません。

- *1. スペアタイヤをメーカーオプション選択した場合、タイヤパンク応急修理キットは装着されません。
- *2. スペアタイヤをメーカーオプション選択した場合、デッキアンダートレイは装着されません。
- *3. Bタイプの4WDはメーカーオプションのスペアタイヤは選択できません。また、デッキアンダートレイはウェルキャブ専用となります。
- *4. ボディカラーのブラックマイカ(209)を選択した場合、ドアサッシュはボディ同色となります。
- *5. 寒冷地仕様をメーカーオプション選択した場合のみ、装着できます。
- *6. 運転席ドア固定ガラスはスーパーUVカット+IR(赤外線)カット機能付(撥水機能付)ではありません。UVカット機能付となります。
- *7. 寒冷地仕様をメーカーオプション選択またはメーカーセレクトパッケージの「ナノイー」パッケージを選択した場合、リヤウインドゥデフォグはタイマー付となります。
- *8. SRSサイドエアバッグ(助手席)は装着されません。
- *9. SRSサイドエアバッグ&SRSカーテンシールドエアバッグをメーカーオプション選択した場合、アシストグリップ(運転席・助手席回転式)とアシストグリップ(リヤ左右席回転式)が装着されます。
- *10. チャイルドシートは汎用ISOFIX対応チャイルドシート(新保安基準適合)のみ使用できます。それ以外のチャイルドシートは、シートベルトでの装着となります。詳しくは販売店におたずねください。
- *11. SRSサイドエアバッグ&SRSカーテンシールドエアバッグをメーカーオプション選択した場合、アンブレラホルダーは小物入れになります。
- *12. 2WD車と4WD車ではデッキアンダートレイの形状が異なります。
- *13. 販売店装着オプションとしてナビ・オーディオを多数ご用意しています。詳しくはベース車カタログ別冊のAUDIO VISUAL & NAVIGATION CATALOGUEをご覧ください。
- *14. 販売店装着オプションのETC車載器を選択した場合、運転席用小物入れ内に装着されます。なお、ETC車載器は別途セットアップ費用が必要となります。詳しくは販売店におたずねください。
- *15. PTC[自己温度制御システム]Positive Temperature Coefficient
- *16. 寒冷地での使用を考慮して、装備の充実を図っております。なお、北海道地区には寒冷地仕様を全標準装備となります。
- *17. メーカーセレクトパッケージのスマートエントリーパッケージを選択した場合、バックドア自動開閉となります。
- *18. 120W以下の電気製品をご使用ください。ただし、120W以下の電気製品でも正常に作動しない場合がありますので、詳しくは販売店におたずねください。
- *19. 極み型心臓ペースメーカー等の機器をご使用の方は、電圧によりこれらの機器に影響を及ぼすおそれがありますので、同時に搭載された発信機から約22cm以内に極み型心臓ペースメーカー等の機器を近づけないようにしてください。電波発信を停止することもできますので、詳しくは販売店にご相談ください。
- *20. ナビレディパッケージにナビゲーションシステムは含まれません。販売店装着オプションのナビゲーションシステムが必要となります。
- *21. オーディオ操作スイッチは、販売店装着オプションのナビゲーションシステムを選択した場合に操作可能となります。
- *22. ステアリング操作に連動するガイド線を画面表示するためには、工場装着バックカメラ用ガイドキット(販売店装着オプション)が必要です。
- *23. 工場装着バックカメラ用ガイドキットはナビレディパッケージに含まれません。

■「メーカーオプション」および「メーカーセレクトパッケージ」はご注文時に申し受けます。メーカーの工場では装着するため、ご注文後はお受けできませんのでご了承ください。

■価格はメーカー希望小売価格(消費税8%込み)16年4月現在のもの>を参考価格です。価格は販売店が独自に定めていますので、詳しくは各販売店におたずねください。

■[Inanoel]、[ナノイー]および[nanoel]マークは、パナソニック株式会社の商標です。

■Bタイプの消費税は非課税となり、メーカー希望小売価格は消費税抜きの価格となります。

その他全車標準装備

- タイヤパンク応急修理キット*1 ●スタビライザー(フロント) ●バックドアガーニッシュ(ボディ同色) ●エンジンアンダーカバー ●LEDハイマウントストップランプ ●ウォッシャー連動時間調整式雨欠フロントワイパー(ミスト機能付)
- リヤワイパー ●防眩インナーミラー ●全席ELR付3点式シートベルト(助手席はウェルキャブ専用) ●プリテンション&フォースリミッター機構付フロントシートベルト(運転席) ●運転席・助手席シートベルト非着用警告灯(ランプ+ブザー)
- チャイルドプロテクター(リヤ右席のみ) ●電動パワーステアリング ●チルトステアリング ●2本スポークステアリングホイール(ウレタン) ●パワウィンドゥ(運転席窓2箇所/挟み込み防止機能、キーOFF後作動機能付)
- ドアキー連動パワードアロック*17 ●キー忘れ防止ウォーニング(ブザー) ●半ドアウォーニング ●定路のみパーキングブレーキ ●フューエルリッドオープンキー ●デジタクロック ●エドイラプインジクターランプ
- ランプ消し忘れウォーニング(ブザー) ●パーキングブレーキ忘れブザー ●ブレーキウォーニング ●フューエル残量ウォーニング(警告灯) ●エンジンモニターウォーニング ●助手席アッパーレイ
- 運転席ヘッドレスト(上下調整式/助手席はウェルキャブ専用) ●クリーンエアフィルター(花粉除去タイプ) ●イルミネータードエントリーシステム(フロントパーソナルランプ・ルームランプ) ●フロントパーソナルランプ
- ルームランプ ●ラゲージルームランプ ●ドアポケット(運転席・リヤ右席)&フォータートリムポケット(リヤ左席) ●ボトルホルダー(フロント2個・リヤ1個) ●インパネアポケット ●運転席用小物入れ*14
- 助手席買い物フック(1個) ●ドアアームレスト(運転席・リヤ右席) ●ドアスカッフプレート ●アクセサリーネット(DC12V 120W)*18 ●ルーフアンテナ(可倒式) ●工具(ジャッキ、ジャッキハンドル、ハブナットレンチ) など

助手席リフトアップシート車



電動で助手席が回転し、車外へスライドダウンします。

Point

自動メモリー機能付リフトアップシート

シートは最後に振り出した高さまで下降して、自動的に停止。いつもお使いの車いすへの移乗がスムーズです(メモリー範囲は最下端から200mm)。シート高さは再度リモコンスイッチを押すことで、任意の高さに止められます。また、シートを室内に戻すと、降車前のシートポジション(スライド位置・リクライニング角度)に自動的に復帰します。



Photo:F 2WD 助手席リフトアップシート車“Aタイプ”。ボディカラーはクリームベージュ(4V9)。オーディオレスカー<1,200円(取付費が別途必要)>は販売店装着オプション。

助手席リフトアップシート車“Aタイプ” 価格表(消費税非課税)

駆動	グレード	メーカー希望小売価格 ※1	北海道地区メーカー希望小売価格 ※2
2WD	X	1,912,000円	1,926,000円
	F	1,960,000円	1,974,000円
4WD	X	2,064,000円	2,081,000円

- ※1. 沖縄地区は価格が異なります。
- ※2. 北海道地区の価格には寒冷地仕様の価格が含まれます。
- 価格はメーカー希望小売価格<(消費税非課税)>16年4月現在のもの>で参考価格です。価格、取付費は販売店が独自に定めていますので、詳しくは各販売店におたずねください。
- 価格はタイヤパンク応急修理キット、タイヤ交換用工具付の価格です。
- 価格にはオプション価格、取付費は含まれておりません。
- 保険料、税金(除く消費税)、登録料などの諸費用は別途申し受けます。
- 自動車リサイクル法の施行により、最終ページに記載のリサイクル料金が別途必要となります。
- 消費税は非課税となり、メーカー希望小売価格は消費税抜きの価格となります。

助手席リフトアップシート 操作の流れ

安全のため各操作は介助の方が確実に行ってください。※写真は降車時の手順を説明しています。乗車時は逆の手順で行ってください。【参考】写真のモデルの身長は150cmです。



スライドドアを全開にして、ワイヤレスリモコンスイッチ(または、シート昇降スイッチ)を押し続けると、回転開始位置までシートがスライドして、背もたれ角度を自動的に調整します。

※アームレストとフットレストをご使用ください。
 ※シートベルトを着用しているときは、ワイヤレスリモコンスイッチやシート昇降スイッチを押してもシートは回転しません。
 ※シートは乗車完了時のシートポジション(スライド位置・リクライニング角度)を自動的に記憶します。

シートは背もたれが倒れずに外側へ回転します。

ワンモーションのスムーズな動きで、引き続きシートは自動的に下降します。

※シートは任意の高さで止められ、下降を停止した時の高さを自動的に記憶します(メモリー範囲は最下端から200mm)。

助手席リフトアップシート車 諸元(単位:mm)

リフト能力: 100kg(シートを除く) 回転・下降時間: 25~35秒
 上昇・回転時間: 25~35秒

回転時・昇降時寸法

※シートの座面高は座面中央最高部までの寸法です。

シートバック角度・リクライニング角度・シートスライド量

●運転席はベース車と同じ数値です。

⚠️ 助手席リフトアップシート車について

シートに深く着座できない方、ひざや首が曲がらない方の場合、足や頭がボディにあたり、座った状態でのシートの回転が困難になりますのでご注意ください。

- 体勢保持のため、アームレストとフットレストをご使用ください。
- 助手席リフトアップシートは、ベース車のシートとは異なります。フルリクライニングはできません。シートスライド量、シートバック角度もベース車とは異なります。また、シート格納時座面がベース車と比べて約25mm高くなります。
- 助手席リフトアップシートにチャイルドシートは装着できません。

●各寸法値は設計値を示します。実測値は若干異なることがあります。

Aタイプに加えて、手動車いす用収納装置(電動式)を標準装備。
30kgまでの手動車いすを吊り上げ、容易に積み下ろしができます。



Photo:F 2WD 助手席リフトアップシート車“Bタイプ”。ボディカラーのホワイトパールクリスタルシャイン(070)はメーカーオプション<30,000円>。オーディオレスカバー<1,200円(取付費が別途必要)>、専用車いす<163,000円>は販売店装着オプション。

助手席リフトアップシート車“Bタイプ” 価格表(消費税非課税)

駆動	グレード	メーカー希望小売価格 ※1	北海道地区メーカー希望小売価格 ※2
2WD	X	1,982,000円	1,996,000円
	F	2,030,000円	2,044,000円
4WD	X	2,134,000円	2,151,000円

- ※1. 沖縄地区は価格が異なります。
- ※2. 北海道地区の価格には寒冷地仕様の価格が含まれます。
- 価格はメーカー希望小売価格<(消費税非課税)>16年4月現在のもの>で参考価格です。価格、取付費は販売店が独自に定めていますので、詳しくは各販売店におたずねください。
- 価格はタイヤパンク応急修理キット、タイヤ交換用工具付の価格です。
- 価格にはオプション価格、取付費が含まれておりません。
- 保険料、税金(除く消費税)、登録料などの諸費用は別途申し受けます。
- 自動車リサイクル法の施行により、最終ページに記載のリサイクル料金が別途必要となります。
- 消費税は非課税となり、メーカー希望小売価格は消費税抜きの価格となります。

手動車いす用収納装置(電動式) 操作の流れ 安全のため各操作は介助の方が確実に行ってください。※写真は収納時の手順を説明しています。取り出す時は逆の手順で行ってください。



ガードマットを取り付け、収納装置のアームを起して車外に向け、吊りベルトを車いすに掛けます。

※車いす収納時は、リヤシートの背もたれを起こした状態にしてください。

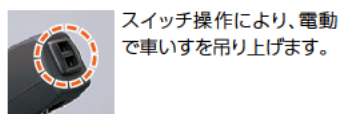

操作スイッチ

スイッチ操作により、電動で車いすを吊り上げます。

収納装置の吊りベルトをゆるめ、車いすをラゲージスペースに収納します。

車いすを固定装置(ベルト)で固定し、収納装置のアームをたたみ、ガードマットを収納します。

収納可能な手動車いすの目安
(車いす折りたたみ時)※1

大車輪径	全高	全長	折りたたみ幅	重量※2
22インチ以下	700mm以下	1,000mm以下	350mm以下	30kg以下

※1 各数値はリヤシートのリクライニング機能を使用していない場合のもです。

※2 重量は手動車いす用収納装置での吊り上げが可能なる重量です。

●左記の寸法内であっても、車いすの形状、オプション装着の状況などによっては収納できない場合があります。詳しくは販売店におたずねの上、お持ちの車いすなどを使用して実車でご確認ください。

助手席リフトアップシート車 標準装備



操作スイッチ

運転席側からも操作が可能です。

- ①シート昇降スイッチ
- ②シート前後スライドスイッチ
- ③シートリクライニングスイッチ

アームレスト(可倒式)

フットレスト(折りたたみ式)

シートベルトリルータ

手動車いす用固定装置(ガードマット付)

シートベルトの装着を容易にします。

※写真はAタイプ。

販売店装着オプション事例



専用車いす 自操式(22インチ)
安全性、乗り心地を向上させたアルミ製車いすです。ヘッドレストは取り外しができます。
※介助ブレーキは無しとなります。



専用シートカバー ハーフカバータイプ(1台分)



専用シートカバー (プラム) フルカバータイプ(1台分)
色(内装色):ペーージュ(フロマーージュ)、プラム(プラム)
※Xはプラムが適用となります。



専用シートカバー 吸水タイプ(助手席リフトアップシート1席分)
吸水性に優れた専用シートカバーです。

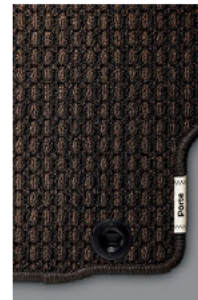

専用フロアマット(1台分)



胸部固定ベルト(助手席リフトアップシート用)
着座姿勢をサポートします。
※胸部固定ベルトはシートベルトに代わるものではありません。
走行中は必ずシートベルトを着用してください。
(アイボリーのみ)



車いすステッカー
縦113mm×横105mm

寸法図 (単位:mm)

X(2WD)助手席リフトアップシート車 *Aタイプ

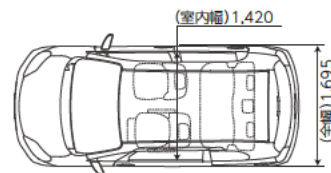
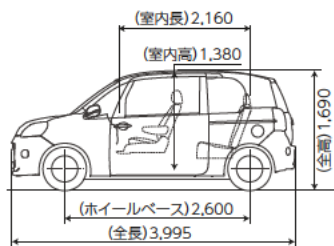

助手席リフトアップシート車 主要装備一覧表

	ウェルキャブ標準装備		販売店装着オプション	
	Aタイプ	Bタイプ		
助手席リフトアップシート(ワイヤレスリモコン付)	※1			
手動車いす用固定装置(ガードマット付)				
手動車いす用収納装置(電動式)	※2			
専用シートベルト 助手席ELR付3点式(カテナショナー&フォースリミッター機構付)				
シートベルトリリレー				
専用車いす	自操式(22インチ)介助ブレーキなし			
	ハーフカバータイプ(1台分)			
専用シートカバー	フルカバータイプ (1台分)			
	吸水タイプ(助手席リフトアップシート1席分)			
胸部固定ベルト(助手席リフトアップシート用)				
専用フロアマット(1台分)				
車いすステッカー				

※1.フルリクライニングはできません。 ※2.最大吊り上げ重量は30kgです。

内外配色一覧表

グレード	標準設定		設定あり(ご注文時にご指定ください)	
	X	F		
シート表皮	ジャージ	トリコット(撥水タイプ)		
内装色	フロマーージュ プラム	フロマーージュ プラム		
シート色	プラム	フロマーージュ ブラック		
ボディカラー(カラーコード)				
ホワイトパールクリスタルシャイン(070) ※				
シルバーメタリック(1F7)				
ブラックマイカ(209)				
スーパーレッドV(3P0)				
チェリーパールクリスタルシャイン(3S7) ※				
ダークブラウンマイカメタリック(4U3)				
クリームペーージュ(4V9)				
スーパーブライトイエロー(576)				
ライトブルーマイカメタリック(8S1)				

※ボディカラーのホワイトパールクリスタルシャイン(070)、チェリーパールクリスタルシャイン(3S7)はメーカーオプション<30,000円>となります。
●「設定あり」「メーカーオプション」はご注文時に申し受けます。メーカーの工場で見積もるため、ご注文後はお受けできませんのでご了承ください。
●価格はメーカー希望小売価格<(消費税非課税)16年4月現在のもの>で参考価格です。価格は販売店が独自に定めていますので、詳しくは各販売店におたずねください。
●消費税は非課税となり、メーカー希望小売価格は消費税抜きの価格となります。
●ボディカラーおよび内装色は、撮影、印刷インキの関係で実際の色とは異なって見えることがあります。

トヨタ ポルテ ウェルキャブ 助手席リフトアップシート車 主要諸元表

	Aタイプ			Bタイプ		
	2WD	F	4WD	2WD	F	4WD
TECS型式 *1	DBA-NSP141-VQPAXA ●	DBA-NSP141-VQPAFA ●	DBA-NCP145-VQPAXA	DBA-NSP141-VQPBXA ●	DBA-NSP141-VQPBFA ●	DBA-NCP145-VQPBXA
ベース車両型式 *2	DBA-NSP141-AEEXB	DBA-NSP141-AEEXB	DBA-NCP145-AEEXK	DBA-NSP141-AEEXB	DBA-NSP141-AEEXB	DBA-NCP145-AEEXK
トランスミッション	自動無段変速機(Super CVT-i)			自動無段変速機(Super CVT-i)		
エンジン型式	2NR-FKE		1NZ-FE	2NR-FKE		1NZ-FE
総排気量	L 1,496			L 1,496		
最高出力(ネット)	kW(PS)/r.p.m. 80(109)/6,000		76(103)/6,000	80(109)/6,000		76(103)/6,000
最大トルク(ネット)	N·m(kgf·m)/r.p.m. 136(13.9)/4,400		132(13.5)/4,400	136(13.9)/4,400		132(13.5)/4,400
車両重量 ※	kg 1,220	1,230	1,290	1,230	1,240	1,300
車両総重量 ※	kg 1,495	1,505	1,565	1,505	1,515	1,575
車両寸法	全長 mm	3,995		3,995		3,995
	全幅 mm	1,695		1,695		1,695
	全高 mm	1,690		1,690		1,720
	長さ mm	2,160		2,160		2,160
室内寸法	幅 mm	1,420		1,420		1,380
	高さ mm	1,380		1,380		1,380
	乗車定員	5			5	
使用燃料	無鉛レギュラーガソリン			無鉛レギュラーガソリン		
燃料タンク容量	L 42			L 42		

※SRSサイドエアバッグ&SRSカーテンシールドドアバッグをメーカーオプション装着した場合、10kg増加します。
●印の車両は、環境対応車 普及促進税制の適用車です。最終ページに記載の「登録および税金について」をあわせてご覧ください。
●エンジンの出力表示にはネット値とグロス値があります。「グロス」はエンジン単体で測定したものであり、「ネット」はエンジン車両に搭載した状態とほぼ同条件で測定したものです。同じエンジンで測定した場合、「ネット」は「グロス」よりもガソリン自動車で約15%程度低い値(自工会調べ)となっています。「PORTE」「VSC」「TRC」「Welcab」「TECS」はトヨタ自動車(株)の商標です。●ポルテ ウェルキャブ 助手席リフトアップシート車はメーカー完成特装車(TECS)のため、持ち込み登録となります。各諸元数値はメーカー設計値であり参考数値です。登録の際は車両の実測数値が適用されます。
*1.トヨタ店取扱い車の車両型式です。トヨタブティック取扱い車は、車両型式の末尾にPが付きます。 *2.トヨタ店取扱い車の車両型式です。トヨタブティック取扱い車は、車両型式の末尾に(P)が付きます。

主要装備一覧表

標準装備 メーカーオプション(ご注文時に申し受けます) メーカーセレクトパッケージ(ご注文時に申し受けます) 販売店装着オプション

	標準装備	メーカーオプション(ご注文時に申し受けます)	メーカーセレクトパッケージ(ご注文時に申し受けます)	
			X	F
			2WD/4WD	2WD
■外装				
定回り・メカニズム	175/65R15 タイヤ&15x5J	スチールホイール(樹脂フルキャップ付) アルミホイール(センターオーナメント付)		45,000円
	スペアタイヤ(応急用 T125/70D16)		*1*2 10,000円*3	10,000円
	アイドリングストップ機能(Stop & Start System) アクティブクルーズコントロール4WD		2WD車 4WD車	
エクステリア	エアサスペンション(フロント) アウトサイドドアハンドル(シルバー塗装) ドアサッシュブラックアウト(運転席側)		2WD車	
				*4
■安全装備				
視界	マルチリフレクター式ハロゲンヘッドランプ(マニュアルレベリング機能付) フォグランパ 電動格納式リモコンカラードアミラー(サイドターンランプ付) LEDストップランプ			
	ウインドシールドグリーンガラス(合わせ) フロントドアガラス フロントフォーターガラス(助手席側) UVカット機能付 リアワインドゥデフォッガー	IR(赤外線)カット機能、UVカット機能、高音性ガラス、トップシールド付 UVカット機能付 スーパーUVカット+IR(赤外線)カット機能付(海水機能付)*6 UVカット機能付 スーパーUVカットパッケージ		スーパーUVカットパッケージ
	EBD(電子制動力配分制御)付ABS&ブレーキアシスト VSC(ビークル・スタビリティ・コントロール)&TRC(トラクション・コントロール) ドライブスタートコントロール ヒルスタートアシストコントロール スライドドアリフレクター			
	SRSエアバッグ(運転席・助手席) SRSサイドエアバッグ(運転席)&SRSカーテンシールドエアバッグ(前後席)*8 汎用ISOFIX対応チャイルドシート固定専用/シートトップテザーアンカー(リヤ左右席)*10		30,000円*9	30,000円
	■操作性			
	操作系			
	計器盤			
	■内装			
シート	シート表皮(ファブリック) フロントシート(運転席) ※助手席はウェルキャブ専用 リヤシート リヤヘッドレスト	6ウェイセパレートシート(前後スライド+リクライニング+シート上下アジャスター) シートバックティッシュポケット&買い物フック クッションサイドポケット 6.4分割可倒式(リクライニング、クッションチップアップ機構付) 6.4分割可倒式 一体可倒式 上下調整式 シートパッケージ一体式(左右席)、上下調整式(中央席)	ジャージ	トリコト種タイプ アームレスト付
	空調			
	収納			
	インテリア			
■エンターテインメント				
オーディオ&ナビ	オーディオレス(カバレス) スピーカー オーディオレスカバ トヨタ純正ナビ・オーディオ	4スピーカー 天井スピーカー(2個)		
	ETC車載器			
	寒冷地仕様(ウインドシールドデアイサー・ヒーター付電動格納式リモコンカラードアミラー/補助ヒーター(PTCヒーター*15)/リヤヒーターダクト など)		*16 2WD車 14,000円 4WD車 17,000円	14,000円

		X / F
[ナノイー]パッケージ*7	[ナノイー] オートエアコン(花粉除去モード付)&プッシュ式ヒーターコントロールパネル タイマー付リヤウインドゥデフォッガー 専用加飾センタークラスターパネル(内装色フロアマジックパールホワイト塗装、内装色プラムピアノブラック塗装)	57,143円
	スーパーUVカットパッケージ	20,909円
スマートエントリーパッケージ	スマートエントリー(運転席・助手席/バックドア) アンサーバック機能付/スマートキー(2本)&スタートシステム 盗難防止システム(イモビライザーシステム)【国土交通省認可品】 オート電動格納式リモコンカラードアミラー	47,273円
	ドレスアップパッケージ	20,909円
HIDパッケージ	マルチリフレクター式ディスチャージヘッドランプ(オートレベリング機能付) コンライト(ライト自動点灯・消灯システム・ランプオートカットシステム)	52,381円
	ナビレディパッケージ*20	28,182円
	工場装着バックカメラ用ガイドキット	*23

◆販売店装着オプションには取り付けられないものがあります。詳しくは販売店におたずねください。
◆主要装備一覧表につきましては、ベース車カタログをあわせてご参照ください。
◆ベース車に標準装備の助手席4ウェイシート、助手席シートバックテーブルは装着されません。

- *1. スペアタイヤをメーカーオプション選択した場合、タイヤパンク応急修理キットは装着されません。
- *2. スペアタイヤをメーカーオプション選択した場合、デッキアンダートレイは装着されません。
- *3. Bタイプの4WDはメーカーオプションのスペアタイヤは選択できません。また、デッキアンダートレイはウェルキャブ専用となります。
- *4. ボディカラーのブラックマイカ(209)を選択した場合、ドアサッシュはボディ同色となります。
- *5. 寒冷地仕様をメーカーオプション選択した場合のみ、装着できます。
- *6. 運転席ドア固定ガラスはスーパーUVカット+IR(赤外線)カット機能付(海水機能付)ではありません。UVカット機能付となります。
- *7. 寒冷地仕様をメーカーオプション選択またはメーカーセレクトパッケージの「ナノイー」パッケージを選択した場合、リヤウインドゥデフォッガーはタイマー付となります。
- *8. SRSサイドエアバッグ(助手席)は装着されません。
- *9. SRSサイドエアバッグ&SRSカーテンシールドエアバッグをメーカーオプション選択した場合、アシストグリップ(運転席・助手席回転式)とアシストグリップ(リヤ左右回転式)が装着されます。
- *10. チャイルドシートは汎用ISOFIX対応チャイルドシート(新保安基準適合)のみ使用できます。それ以外のチャイルドシートは、シートベルトでの装着となります。詳しくは販売店におたずねください。
- *11. SRSサイドエアバッグ&SRSカーテンシールドエアバッグをメーカーオプション選択した場合、アンブレラホルダーは小物入れとなります。
- *12. 2WD車と4WD車ではデッキアンダートレイの形状が異なります。
- *13. 販売店装着オプションとしてナビ・オーディオを多数ご用意しています。詳しくはベース車カタログ別冊のAUDIO VISUAL & NAVIGATION CATALOGUEをご確認ください。
- *14. 販売店装着オプションのETC車載器を選択した場合、運転席ドア小物入れ内に装着されます。なお、ETC車載器は別途セットアップ費用が必要となります。詳しくは販売店におたずねください。
- *15. PTC[自己温度制御システム]Positive Temperature Coefficient
- *16. 寒冷地での使用を考慮して、装備の充実を図っております。なお、北海道地区には寒冷地仕様を全標準装備となります。
- *17. メーカーセレクトパッケージのスマートエントリーパッケージを選択した場合、バックドア自動開閉となります。
- *18. 120W以下の電気製品をご使用ください。ただし、120W以下の電気製品でも正常に作動しない場合がありますので、詳しくは販売店におたずねください。
- *19. 極小型心臓ペースメーカー等の機器をご使用の方は、電波によりこれらの機器に影響を及ぼすおそれがありますので、車内に搭載された発信機から約22cm以内に極小型心臓ペースメーカー等の機器を近づけないようにしてください。電波発信を停止することもできますので、詳しくは販売店にご相談ください。
- *20. ナビレディパッケージにナビゲーションシステムは含まれません。販売店装着オプションのナビゲーションシステムが必要となります。
- *21. オーディオ操作スイッチは、販売店装着オプションのナビゲーションシステムを選択した場合に操作可能となります。
- *22. ステアリング操作に連動するガイド線を画面表示するためには、工場装着バックカメラ用ガイドキット(販売店装着オプション)が必要です。
- *23. 工場装着バックカメラ用ガイドキットはナビレディパッケージに含まれません。

■「メーカーオプション」および「メーカーセレクトパッケージ」はご注文時に申し受けます。メーカーの工場装着するため、ご注文後はお受けできませんのでご了承ください。
■価格はメーカー希望小売価格(消費税別課税)16年4月現在のもの>で参考価格です。価格は販売店が独自に定めていますので、詳しくは各販売店におたずねください。
■「nanoe」、「ナノイー」および「nanoe」マークは、パナソニック株式会社の商標です。
■消費税は非課税となり、メーカー希望小売価格は消費税抜きの価格となります。

その他全車標準装備

- タイヤパンク応急修理キット*1 ●スタビライザー(フロント) ●バックドアガーニッシュ(ボディ同色) ●エンジンアンダーカバー ●LEDハイマウントストップランプ ●ウォッシャー連動時間調整式側方フロントワイパー(ミスト機能付)
- リヤワイパー ●防眩インナーミラー ●全席ELR付3点式シートベルト(助手席はウェルキャブ専用) ●プリテンション&フォースリミッター機構付フロントシートベルト(運転席) ●運転席・助手席シートベルト非着用警告灯(ランプ+ブザー)
- チャイルドプロテクター(リヤ右席のみ) ●電動パワーステアリング ●チルトステアリング ●2本スポークステアリングホイール(ウレタン) ●パーウインドゥ(運転席ワンタッチ式/挟み込み防止機能、キーOFF後作動機能付)
- ドアキー連動パワーロック*17 ●キー忘れ防止ウォーニング(ブザー) ●半ドアウォーニング ●足踏みパーキングブレーキ ●フューエルリッドオープナー ●デジタルクロック ●エコドライブインジケータランプ
- ランプ消し忘れウォーニング(ブザー) ●パーキングブレーキ忘れ忘れブザー ●ブレーキウォーニング ●フューエル残量ウォーニング(警告灯) ●エンジンモニターウォーニング ●助手席アッパートレイ
- 運転席ヘッドレスト(上下調整式/助手席はウェルキャブ専用) ●クリーンエアフィルター(花粉除去タイプ) ●イルミネーションエントリーシステム(フロントパーソナルランプ/ルームランプ) ●フロントパーソナルランプ
- ルームランプ ●ラゲージルームランプ ●ドアポケット(運転席・リヤ右席)&フォータートリムポケット(リヤ左席) ●ボトルホルダー(フロントドア2個・リヤドア1個) ●インパネリアポケット ●運転席ドア小物入れ*14
- 助手席買い物フック(1個) ●ドアアームレスト(運転席・リヤ右席) ●ドアスカッフプレート ●アクセサリソケット(DC12V 120W)*18 ●ルーファアンテナ(可倒式) ●工具(ジャッキ、ジャッキハンドル、ハブナットレンチ) など

サイドアクセス車 脱着シート仕様<手動式・電動式>



脱着式の助手席シートを搭載。電動操作で車外に降ろし、取り外せば車いすとしてご利用いただける“手動式”と、自走が可能な“電動式”の2タイプをご用意しました。



Photo:X 2WD サイドアクセス車 [脱着シート仕様“Aタイプ” (手動式)]. ボディカラーのチェリーパールクリスタルシャイン(357)<30,000円>はメーカーオプション。内装色のプラムは設定色(ご注文時に指定が必要です。指定がない場合はフロアージュになります)。

サイドアクセス車 脱着シート仕様“Aタイプ” 価格表(消費税非課税)

駆動	グレード	手動式		電動式	
		メーカー希望小売価格 ※1	北海道地区 メーカー希望小売価格 ※2	メーカー希望小売価格 ※1	北海道地区 メーカー希望小売価格 ※2
2WD	X	2,017,000円	2,031,000円	2,505,000円	2,519,000円
	F	2,063,000円	2,077,000円	2,551,000円	2,565,000円
4WD	X	2,169,000円	2,186,000円	2,657,000円	2,674,000円

- ※1. 沖縄地区は価格が異なります。
- ※2. 北海道地区の価格には寒冷地仕様の価格が含まれます。
- 価格はメーカー希望小売価格<(消費税非課税) 16年4月現在のもの>で参考価格です。価格、取付費は販売店が独自に定めていますので、詳しくは各販売店におたずねください。
- 価格はタイヤパンク応急修理キット、タイヤ交換用工具の価格です。
- 価格にはオプション価格、取付費は含まれておりません。
- 保険料、税金(除く消費税)、登録料などの諸費用は別途申し受けます。
- 自動車リサイクル法の施行により、最終ページに記載のリサイクル料金が別途必要となります。
- 消費税は非課税となり、メーカー希望小売価格は消費税抜きの価格となります。

脱着シート 操作の流れ 安全のため各操作は介助の方が確実に行ってください。※写真は乗車時の手順を説明しています。降車時は逆の手順で行ってください。(参考)写真のモデルの身長は155cmです。



1 スライドドアを全開にし、ワイヤードリモコンの下降スイッチを押し続けて、サイドアクセスユニットを引き出し、脱着シートをセットします。

※アームレストとフットレストをご使用ください。

ワイヤードリモコン
A シート上昇スイッチ
B シート下降スイッチ
※助手席側足元にあります。

2 上昇スイッチを押し続けると、脱着シートは上昇を始めます。

3 さらに上昇スイッチを押し続けると、脱着シートは車内へと収納されます。

※脱着シートが完全に止まるまでスイッチを押し続けてください。
※シートベルトを着用しているときは、ワイヤードリモコンのスイッチを押してもシートは回転しません。

サイドアクセス車 脱着シート仕様 諸元(単位:mm)

リフト能力: 100kg(シートを除く)	回転・下降時間: 35~45秒
	上昇・回転時間: 35~50秒

回転時・昇降時寸法

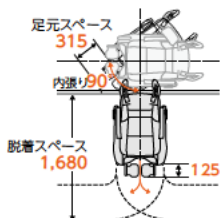

※脱着には1,680mm以上のスペースが必要となります。

※シートの座面高は座面中央最高部までの寸法です。

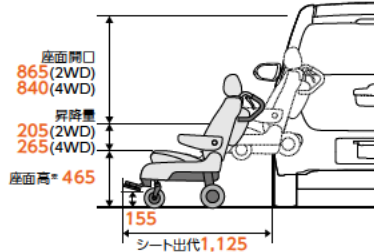

シートバック角度・リクライニング角度・シートスライド量

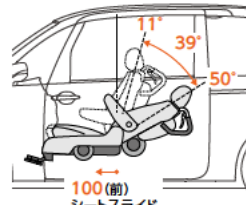

●運転席はベース車と同じ数値です。



脱着シート(電動式)の場合、電動車いすとしてご利用いただくときは、必ずヘッドレストを取りはずしてください。

●各寸法値は設計値を示します。実測値は若干異なることがあります。

Aタイプ(手動式)に加えて、手動車いす用収納装置(電動式)を標準装備。
30kgまでの手動車いすを吊り上げ、容易に積み下ろしができます。



Photo:X 2WD サイドアクセス車 [脱着シート仕様“Bタイプ”(手動式)]。ボディカラーはダークブラウンマイカメタリック(4UJ)。内装色のプラムは設定色(ご注文時に指定が必要です。指定がない場合はフロアマージュになります。)オーディオレスカバー<1,200円(取付費が別途必要)>は販売店装着オプション。車いすは装備に含まれません。

サイドアクセス車 脱着シート仕様“Bタイプ” 価格表(消費税非課税)

駆動	グレード	メーカー希望小売価格 ※1	北海道地区メーカー希望小売価格 ※2
2WD	X	2,092,000円	2,106,000円
	F	2,138,000円	2,152,000円
4WD	X	2,244,000円	2,261,000円

- ※1. 沖縄地区は価格が異なります。
- ※2. 北海道地区の価格には寒冷地仕様の価格が含まれます。
- 価格はメーカー希望小売価格(消費税非課税) '16年4月現在のもの>で参考価格です。価格、取付費は販売店が独自に定めていますので、詳しくは各販売店におたずねください。
- 価格はタイヤパンク応急修理キット、タイヤ交換用工具付の価格です。
- 価格にはオプション価格、取付費は含まれておりません。
- 保険料、税金(除く消費税)、登録料などの諸費用は別途申し受けます。
- 自動車リサイクル法の施行により、最終ページに記載のリサイクル料金が別途必要となります。
- 消費税は非課税となり、メーカー希望小売価格は消費税抜き価格となります。

手動車いす用収納装置(電動式) 操作の流れ 安全のため各操作は介助の方が確実に行ってください。※写真は収納時の手順を説明しています。取り出す時は逆の手順で行ってください。



ガードマットを取り付け、収納装置のアームを起こして車外に出し、吊りベルトを車いすに掛けます。

※車いす収納時は、リヤシートの背もたれを起こした状態にしてください。

スイッチ操作により、電動で車いすを吊り上げます。



操作スイッチ

収納装置の吊りベルトをゆるめ、車いすをラゲージスペースに収納します。

車いすを固定装置(ベルト)で固定し、収納装置のアームをたたみ、ガードマットを収納します。

収納可能な手動車いすの目安 (車いす折りたたみ時)※1	大車輪径	全高	全長	折りたたみ幅	重量※2
		22インチ以下	700mm以下	1,000mm以下	350mm以下

※1 各数値はリヤシートのリクライニング機能を使用していない場合のもので、
※2 重量は手動車いす用収納装置での吊り上げが可能な重量です。
●上記の寸法内であっても、車いすの形状、オプション装着の状況などによっては収納できない場合があります。詳しくは販売店におたずねの上、お持ちの車いすなどを使用して実車でご確認ください。

⚠️ サイドアクセス車 脱着シート仕様について

【乗車について】

- 乗車定員は3名です。リヤ左席(助手席側)・中央席の座面にはリヤトレイが設置され、シートとしてはご利用いただけません(上下調整式ヘッドレストやシートベルトも装着されません)。



リヤトレイ

【一般的な使用上の注意】

- シートに深く着座できない方、ひざや首が曲がらない方の場合、足や頭がボディにあたり、座った状態でのシートの回転が困難になりますのでご注意ください。
- 体勢保持のため、アームレストとフットレストをご使用ください。
- 脱着シートは、ベース車のシートとは異なります。フルリクライニングはできません。シートスライド量、シートバック角度もベース車とは異なります。また、シート格納時座面がベース車と比べて約40mm高くなります。
- 助手席へは脱着シート以外での乗車はできません。
- 脱着シートを車外で使用する場合、シートのリクライニング操作はできません。
- 脱着シートおよびリヤ左席(助手席側)・中央席にチャイルドシートは装着できません。
- リヤトレイの上に乗らないでください。

サイドアクセス車 専用車いす仕様

専用車いす

専用車いすのまま、電動操作によって助手席スペースに乗り込むことができます。助手席は専用車いすとなり、シートは装着されません。



Photo:X 2WD サイドアクセス車[専用車いす仕様]。ボディカラーはライトブルーマイカメタリック(8S1)。内装色のプラムは設定色(ご注文時に指定が必要です。指定がない場合はフロアージュになります)。

サイドアクセス車 専用車いす仕様 価格表(消費税非課税)

駆動	グレード	メーカー希望小売価格 ※1	北海道地区メーカー希望小売価格 ※2
2WD	X	2,176,000円	2,190,000円
	F	2,222,000円	2,236,000円

- ※1. 沖縄地区は価格が異なります。
- ※2. 北海道地区の価格には寒冷地仕様の価格が含まれます。
- 価格はメーカー希望小売価格<(消費税非課税)>'16年4月現在のもの>で参考価格です。価格は販売店が独自に定めていますので、詳しくは各販売店におたずねください。
- 価格はタイヤパンク応急修理キット、タイヤ交換用工具付の価格です。
- 価格にはオプション価格は含まれておりません。
- 保険料、税金(除く消費税)、登録料などの諸費用は別途申し受けます。
- 自動車リサイクル法の施行により、最終ページに記載のリサイクル料金が別途必要となります。
- 消費税は非課税となり、メーカー希望小売価格は消費税抜きの価格となります。

専用車いす 操作の流れ 安全のため各操作は介助の方が軽実に行ってください。※写真は乗車時の手順を説明しています。降車時は逆の手順で行ってください。【参考】写真のモデルの身長は155cmです。



1 スライドドアを全開にし、ワイヤードリモコンの下降スイッチを押し続けて、サイドアクセスユニットを引き出します。

2 専用車いすをサイドアクセスユニットにセットし、固定装置のフックを掛け、固定用ベルトで専用車いすの前輪を固定します。

※P.11の「専用車いすの固定方法」をご参照ください。

3 上昇スイッチを押し続けると、専用車いすが上昇を始めるとともに固定装置で固縛されます。

4 さらに上昇スイッチを押し続けると専用車いすは車内へと収納されます。

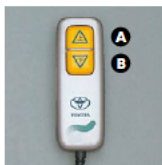

ワイヤードリモコン
A シート上昇スイッチ
B シート下降スイッチ
 ※助手席側足元にあります。

専用車いす使用時のシートベルト着用手順 「専用車いす」を助手席スペースに固定して使用する場合、シートベルトの装着方法がベース車両とは異なります。



1 シートベルトを引き出して、左側のアームレストの下側と車輪の中(スポークの間)を通します。

2 車輪の外側でバックルにカチッと音がするまで差し込みます。

3 運転席側にまわり、右側もアームレストの下側と車輪の中(スポークの間)を通します。

4 白いストラップを引いて、バックルを起こし、車輪の外側でバックルにカチッと音がするまで差し込みます。

⚠ シートベルトは手順どおりに正しく装着してください。

サイドアクセス車 脱着シート(手動式)+専用車いす仕様

脱着
+専用
車いす

脱着式の助手席シートおよび専用車いすを共に装備しています。
ご使用状況に合わせてお選びいただける兼用タイプです。



Photo:X 2WD サイドアクセス車(脱着シート(手動式)+専用車いす仕様)。ボディカラーはシルバーメタリック(1F7)。内装色のプラムは設定色(ご注文時に指定が必要です。指定がない場合はフロアマージュになります)。

サイドアクセス車 脱着シート(手動式)+専用車いす仕様 価格表(消費税非課税)

駆動	グレード	メーカー希望小売価格 ※1	北海道地区メーカー希望小売価格 ※2
2WD	X	2,314,000円	2,328,000円
	F	2,360,000円	2,374,000円

- ※1. 沖縄地区は価格が異なります。
- ※2. 北海道地区の価格には寒冷地仕様の価格が含まれます。
- 価格はメーカー希望小売価格(消費税非課税) '16年4月現在のもの>で参考価格です。価格は販売店が独自に定めていますので、詳しくは各販売店におたずねください。
- 価格はタイヤパンク応急修理キット、タイヤ交換用工具付の価格です。
- 価格にはオプション価格は含まれておりません。
- 保険料、税金(除く消費税)、登録料などの諸費用は別途申し受けます。
- 自動車リサイクル法の施行により、最終ページに記載のリサイクル料金が別途必要となります。
- 消費税は非課税となり、メーカー希望小売価格は消費税抜きの価格となります。

専用車いすの固定方法 安全のため各操作は介助の方が確実に行ってください。



専用車いす固定装置をサイドアクセスユニットにセットし、フックを車いすに掛けます。



固定用ベルトで専用車いすの前輪を固定します。

サイドアクセスユニット



脱着シート用



専用車いす用

サイドアクセスユニットに固定装置を取り付けて使用します。
(重量:約15kg)

⚠️ サイドアクセス車 専用車いす仕様について

【乗車について】

- 乗車定員は3名です。リヤ左席(助手席側)・中央席の座面にはリヤトレイが設置され、シートとしてはご利用いただけません(上下調整式ヘッドレストやシートベルトも装着されません)。

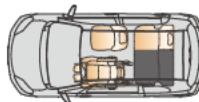

【一般的な使用上の注意】

- シートに深く着座できない方、ひざや首が曲がらない方の場合、足や頭がボディにあたり、座った状態でのシートの回転が困難になりますのでご注意ください。
- 体勢保持のため、アームレストとフットレストをご使用ください。
- 専用車いすは、ベース車のシートとは異なります。
- 助手席へは専用車いす以外での乗車はできません。
- 専用車いすおよびリヤ左席(助手席側)・中央席にチャイルドシートは装着できません。
- リヤトレイの上に乗らないでください。

サイドアクセス車 専用車いす仕様 諸元(単位:mm)

リフト能力: 100kg(シートを除く)	回転・下降時間: 30~40秒
	上昇・回転時間: 30~45秒

回転時・昇降時寸法

※シートの座面高は座面中央最高部までの寸法です。

足元スペース 275
内張り 190
脱着スペース 1,615
145

座面開口 775
昇降量 340
座面高 420
100
シート出代 1,135

●各寸法値は設計値を示します。実測値は若干異なることがあります。

サイドアクセス車 標準装備



脱着シート〈手動式〉

シートが、手動式の介護用車いすとしてご利用いただけます。ゆったりとした座り心地と、介助ブレーキ付で、操作も安心して行えます。 ※写真のシート色はプラム。



脱着シート〈電動式〉

ヘッドレスト装着時

コントロールパネルやジョイスティックで前進・後進・速度コントロールなどの操作が電動で行えます。 ※写真のシート色はプラム。



ヘッドレスト非装着時

⚠ 電動車いすとしてご利用いただくときは、必ずヘッドレストを取りはずしてください。詳しくは下記の「脱着シート〈電動式〉について」をご参照ください。

脱着シート〈手動式・電動式〉 共通装備



フロントハンドブレーキ

車いす前方からブレーキのロック&解除ができます。



ハンドル



シート操作スイッチ

①シート前後スライドスイッチ
②シートリクライニングスイッチ



アームレスト(可倒式)



フットレスト

脱着シート〈電動式〉 専用装備



ジョイスティック

ジョイスティックで前進・後進・速度コントロール・方向転換などができます。

※アームレスト(右側)に装着。シートの昇降時は、右側アームレストを必ず下げて操作してください。



コントロールパネル

スイッチ操作で前進・後進・速度の切替ができます。右側ハンドルに設置されます。



手動/電動切替スイッチ

状況に応じて手動/電動の切替ができます。シート背面に設置されます。



バッテリー(2個搭載)

容量:24V-6.7Ah

※左側のみ接続されます。バッテリーの消耗に合わせて、位置の入れ替えが必要となります。
※バッテリーの残量が少なくなると、赤ランプが点滅して、ブザーが「ピピピ」と4回繰り返し警告します。



バッテリー充電器

家庭用100V電源で充電します。

※車充電器での充電は行わないでください。

●脱着シート諸元

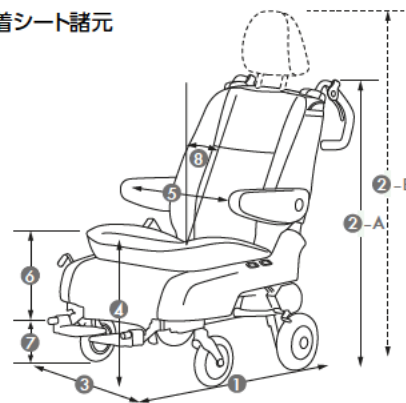

① 全長(ハンドル含む)	1,185mm
②-A*1 全高(ヘッドレスト非装着時)	1,035mm
②-B*2 全高(ヘッドレスト装着時)最上端	1,205mm
③ 全幅	660mm
④ 着座面高	465mm
⑤ シート幅(アームレスト内側寸法)	450mm
⑥ 着座面高からステップ上面の高さ	280mm*3
⑦ 地上からステップ上面の高さ	185mm*3
⑧ シートバック角度	19°*3
車いす重量	手動式 45kg 電動式 57kg*4
前後タイヤ径	フロント 170mm リア 200mm

※1 脱着シート(電動式)を車いすとしてご利用のときは、ヘッドレストを取りはずしてください。
※2 ヘッドレストを一番下げた場合、最上端は、1,150mmとなります。
※3 車外使用時の値となります。
※4 バッテリー2個分を含んだ重量です。

〈電動式〉諸元

最高速度	約3.5km/h
電動走行距離	約8km*
充電時間(家庭用電源)	約3時間/1個(常温時)

※ バッテリーフル充電2個使用、常温25℃、直線平坦路連続走行時の値です。

●各寸法値は設計値を示します。実測値は若干異なることがあります。

⑨ 回転半径(脱着シートの後輪中心からの回転半径) 870mm
⑩ コーナー幅(直角に曲がる時の必要幅) 900mm

⚠ 脱着シート〈電動式〉について

サイドアクセス車 脱着シート(電動式)は、道路交通法で定める電動車いすの高さの規定を超えています。電動車いすとして使用するときには、必ずヘッドレストを取り外してください。また車内でシートとして使用するときには、必ずヘッドレストを取りつけてください。なお、電動車いすとしてヘッドレストをつけた状態のまま使用することにつき、やむをえない事情のある方は、所轄警察署長の確認を受けることができれば、電動車いすとしてご利用いただくことができます。

- 8°以上の坂は登ることができません。
- じやり道での走行はできません。
- 25mm以上の段差は、乗り越えができません。
- 介助の方が必ず付き添ってください。
- コントロールパネル、ジョイスティックでの操作は、先に使用した方が優先となります。同時に両方のスイッチ操作はできません。

サイドアクセス車 標準装備



●専用車いす諸元

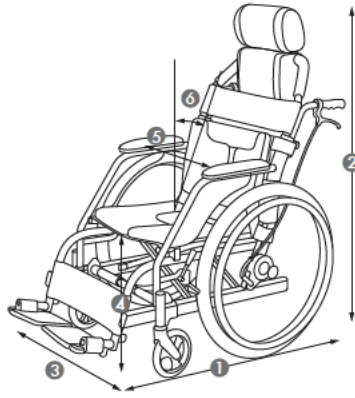

① 全長(ハンドル含む)	1,080mm
② 全高	1,070mm
③ 全幅	660mm
④ 着座面高	420mm
⑤ シート幅(アームレスト内側寸法)	400mm
⑥ シートバック角度	24°
車いす重量	20kg
前後タイヤ径	フロント 6インチ リヤ 22インチ

●各寸法値は設計値を示します。実測値は若干異なることがあります。

専用車いす
【サイドアクセス車用 自操式(22インチ・介助ブレーキ付)】

安全性、乗り心地を向上させたアルミ製車いすです。
ヘッドレストは取り外しができます。



手動車いす用固定装置(ガードマット付)

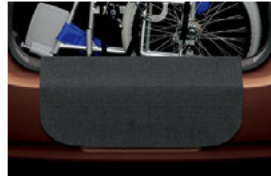

ガードマット

販売店装着オプション事例



専用シートカバー
ハーフカバータイプ(1台分)



(ペーージュ) (プラム)

専用シートカバー フルカバータイプ(1台分)
色(内装色):ペーージュ(フロマージュ)※、プラム(プラム)
※Xはプラムが適用となります。



専用シートカバー 吸水タイプ(脱着シート1席分)
吸水性に優れた専用シートカバーです。



胸部固定ベルト(サイドアクセス用)

着座姿勢をサポートします。
※胸部固定ベルトはシートベルトに代わるものではありません。
走行中は必ずシートベルトを着用してください。
(アイボリーのみ)

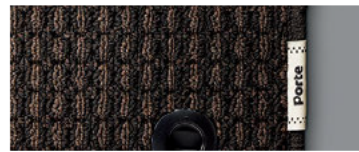

専用フロアマット(1台分)



予備バッテリー

※予備バッテリーとして単独で選択できます。



車いすステッカー

縦113mm×横105mm

サイドアクセス車 主要装備一覧表

■ウェルキャブ標準装備 □販売店装着オプション

	脱着シート仕様			専用車いす仕様	脱着シート(手動式) +専用車いす仕様
	手動式 Aタイプ	手動式 Bタイプ	電動式 Aタイプ		
脱着シート					
専用車いす【サイドアクセス車用 自操式(22インチ・介助ブレーキ付)】					
ワイヤードリモコン					
手動車いす用固定装置(ガードマット付)					
手動車いす用収納装置(電動式)					
専用シートベルト 助手席ELR付3点式(プリテンショナー&フォースリミッター機構付)				分割タイプ	分割タイプ
脱着シート(電動式)用バッテリー(2個)					
バッテリー充電器(1個)					
リヤトレイ					
専用シートカバー	ハーフカバータイプ(1台分)				
	フルカバータイプ(1台分)				
	吸水タイプ(脱着シート1席分)				※
胸部固定ベルト(サイドアクセス用)					
専用フロアマット(1台分)					
予備バッテリー					
車いすステッカー					

※ 専用車いすには装着できません。

トヨタ ポルテ ウェルキャブ サイドアクセス車 主要諸元表

	脱着シート仕様(手動式・電動式)									
	Aタイプ						Bタイプ			
	手動式			電動式			手動式			
	2WD		4WD	2WD		4WD	2WD		4WD	
	X	F	X	X	F	X	X	F	X	
TECS型式 *1	DBA-NSP141-VTPCXA●	DBA-NSP141-VTPCFA●	DBA-NCP145-VTPCXA	DBA-NSP141-VTPGXA●	DBA-NSP141-VTPGFA●	DBA-NCP145-VTPGXA	DBA-NSP141-VTPDXA●	DBA-NSP141-VTPDFA●	DBA-NCP145-VTPDXA	
ベース車両型式 *2	DBA-NSP141-AEXXB	DBA-NSP141-AEEXB	DBA-NCP145-AEEXK	DBA-NSP141-AEEXB	DBA-NSP141-AEEXB	DBA-NCP145-AEEXK	DBA-NSP141-AEEXB	DBA-NSP141-AEEXB	DBA-NCP145-AEEXK	
トランスミッション	自動無段変速機(Super CVT-i)						自動無段変速機(Super CVT-i)			
エンジン型式	2NR-FKE			1NZ-FE			2NR-FKE		1NZ-FE	
総排気量	L 1,496			1,496			1,496			
最高出力(ネット)	kW(PS)/r.p.m. 80(109)/6,000			76(103)/6,000			80(109)/6,000		76(103)/6,000	
最大トルク(ネット)	N·m(kgf·m)/r.p.m. 136(13.9)/4,400			132(13.5)/4,400			136(13.9)/4,400		132(13.5)/4,400	
車両重量 ※1	kg 1,250	kg 1,260	kg 1,320	kg 1,260	kg 1,270	kg 1,330	kg 1,260	kg 1,270	kg 1,330	
車両総重量 ※1	kg 1,415	kg 1,425	kg 1,485	kg 1,425	kg 1,435	kg 1,495	kg 1,425	kg 1,435	kg 1,495	
車両寸法	全長	mm 3,995						mm 3,995		
	全幅	mm 1,695						mm 1,695		
	全高	mm 1,690		mm 1,720		mm 1,690		mm 1,720		
室内寸法	長さ	mm 2,160						mm 2,160		
	幅	mm 1,420						mm 1,420		
	高さ	mm 1,380						mm 1,380		
乗車定員 ※2	名 3									
使用燃料	無鉛レギュラーガソリン									
燃料タンク容量	L 42									

	専用車いす仕様				脱着シート(手動式)+専用車いす仕様			
	2WD		F		2WD		F	
	X	F	X	F	X	F	X	F
TECS型式 *1	DBA-NSP141-VTPJXA●	DBA-NSP141-VTPJFA●	DBA-NSP141-VTPLXA●	DBA-NSP141-VTPLFA●				
ベース車両型式 *2	DBA-NSP141-AEEXB	DBA-NSP141-AEEXB	DBA-NSP141-AEEXB	DBA-NSP141-AEEXB				
トランスミッション	自動無段変速機(Super CVT-i)				自動無段変速機(Super CVT-i)			
エンジン型式	2NR-FKE				2NR-FKE			
総排気量	L 1,496				1,496			
最高出力(ネット)	kW(PS)/r.p.m. 80(109)/6,000				80(109)/6,000			
最大トルク(ネット)	N·m(kgf·m)/r.p.m. 136(13.9)/4,400				136(13.9)/4,400			
車両重量 ※1	kg 1,240	kg 1,250	kg 1,250	kg 1,260				
車両総重量 ※1	kg 1,405	kg 1,415	kg 1,415	kg 1,425				
車両寸法	全長	mm 3,995			mm 3,995			
	全幅	mm 1,695			mm 1,695			
	全高	mm 1,690		mm 1,690		mm 1,690		
室内寸法	長さ	mm 2,160			mm 2,160			
	幅	mm 1,420			mm 1,420			
	高さ	mm 1,380			mm 1,380			
乗車定員 ※2	名 3				名 3			
使用燃料	無鉛レギュラーガソリン				無鉛レギュラーガソリン			
燃料タンク容量	L 42				L 42			

*1 SRSサイドエアバッグ&SRSカーテンシールドエアバッグをメーカーオプション装着した場合、10kg増加します。 *2 リヤ左席・中央席は使用できません(乗車定員は3名となります)。
 ●印の車両は、環境対応車 普及促進税制の適合車です。最終ページに記載の「登録および税金について」を合わせてご覧ください。
 ●エンジンの出力表示にはネット値とグロス値があります。「グロス」はエンジン単体で測定したものであり、「ネット」はエンジンを車両に搭載した状態とほぼ同条件で測定したものです。同じエンジンで測定した場合、「ネット」は「グロス」よりもガソリン自動車で約15%程度低い値(自工会調べ)となっています。 ●「PORTE」「VSC」「TRC」「Welcab」「TECS」はトヨタ自動車(株)の商標です。 ●ポルテ ウェルキャブ サイドアクセス車はメーカー完成特装車(TECS)のため、持ち込み登録となります。色諸元数値はメーカー設計値であり参考数値です。登録の際は車両の実測数値が適用されます。
 *1. トヨタ店取扱い車の車両型式です。トヨペット店取扱い車は、車両型式の末尾にPが付きます。 *2. トヨタ店取扱い車の車両型式です。トヨペット店取扱い車は、車両型式の末尾に(P)が付きます。

内外配色一覧表

グレード	標準設定				設定あり(ご注文時にご指定ください)			
	X		F		X		F	
シート表皮	ジャージ				トリコット(撥水タイプ)			
内装色	フロマージュ		プラム		フロマージュ		プラム	
ボディカラー(カラーコード)	シート色		プラム		フロマージュ		ブラック	
ホワイトパールクリスタルシャイン(070)※								
シルバーマタリック(1F7)								
ブラックマイカ(209)								
スーパーレッドV(3P0)								
チェリーパールクリスタルシャイン(3S7)※								
ダークブラウンマイカメタリック(4U3)								
クリームベージュ(4V9)								
スーパーホワイトイロー(576)								
ライトブルーマイカメタリック(8S1)								

※ボディカラーのホワイトパールクリスタルシャイン(070)、チェリーパールクリスタルシャイン(3S7)はメーカーオプション<30,000円>となります。
 ●設定あり(メーカーオプション)はご注文時に申し受けます。メーカーの工場では装着するため、ご注文後はお受けできませんのでご了承ください。
 ●価格はメーカー希望小売価格(消費税非課税)16年4月現在のもの>で参考価格です。価格は販売店が独自に定めていますので、詳しくは各販売店におたずねください。
 ●消費税は非課税となり、メーカー希望小売価格は消費税抜きの価格となります。
 ●ボディカラーおよび内装色は、撮影、印刷インキの関係で実際の色とは異なって見えることがあります。

寸法図(単位:mm)

X(2WD)サイドアクセス車 脱着シート仕様 "Aタイプ"

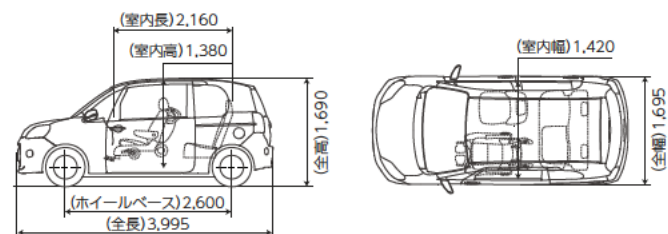

X(2WD)サイドアクセス車 専用車いす仕様

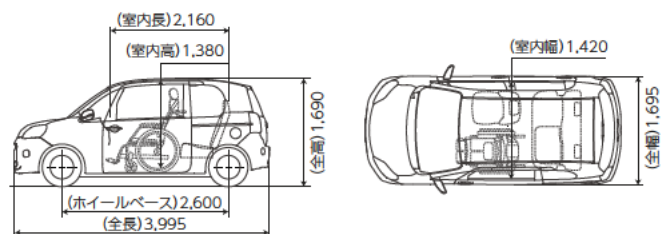

主要装備一覧表

		標準装備	メーカーオプション(ご注文時に申し受けます)	メーカーセレクトパッケージ(ご注文時に申し受けます)	販売店装着オプション
			X	F	X / F
			2WD/4WD	2WD	
■外装					
定回り・メカニズム	175/65R15 タイヤ&15x5J	スチールホイール(樹脂フルキャップ付) アルミホイール(センターオーナメント付)		45,000円	
	スペアタイヤ(応急用 T125/70D16)		*1*2	10,000円*3	10,000円
エクステリア	アイドリングストップ機能(Stop & Start System)			2WD車	
	アクティブトルクコントロール4WD			4WD車	
■安全装備	エアサッシュ(フロント)			2WD車	
	アウトサイドドアハンドル(シルバー塗装) ドアサッシュブラックアウト(運転席側)				*4
視界	マルチリフレクター式ハロゲンヘッドランプ(マニュアルレベリング機能付)				
	フォグランプ	フロント(ハロゲン) リヤ(右側のみ)			*5
	電動格納式リモコンカラードアミラー(サイドターンランプ付)				
	LEDストップランプ				
	ウインドシールドグリーンガラス(合わせ)	IR(赤外線)カット機能、UVカット機能、高音性ガラス、トップシールド付 UVカット機能付			スーパーUVカットパッケージ
	フロントドアガラス	スーパーUVカット+IR(赤外線)カット機能付(撥水機能付) UVカット機能付			スーパーUVカットパッケージ
	フロントフォアガラス(助手席側)	UVカット機能、撥水機能付 UVカット機能付			スーパーUVカットパッケージ
	UVカット機能付プライバシーガラス(リヤドア・リヤクォーター・バックドア)				
	リヤウインドゥデフォッガー				*7
	EBD(電子制動力配分制御)付ABS&ブレーキアシスト VSC(ビークル・スタビリティ・コントロール)&TRC(トラクション・コントロール) ドライブスタートコントロール ヒルスタートアシストコントロール スライドドアリフレクター				
衝突安全	SRSエアバッグ(運転席・助手席)				
	SRSサイドエアバッグ(運転席)&SRSカーテンシールドエアバッグ(前後席)		*8	30,000円*9	30,000円
■操作性	汎用ISOFIX対応チャイルドシート固定専用パーツリフターアンカー(リヤ左右席)				*10
操作系	大開口ワイヤレス電動スライドアイズ・ジークローザー、挟み込み防止機能付(助手席側)				
	ワイヤレスドアロックリモートコントロール(アンサーバック機能付、ワイヤレスキー1本)				
	アナログ式センターメーター(メーター照度コントロール機能付)				
計器盤	マルチインフォメーションディスプレイ				
■内装					
シート	シート表皮(ファブリック)		ジャージ	トリコト種タイプ	
	フロントシート(運転席) ※助手席はウェルキャブ専用	6ウェイセパレートシート(前後スライド+リクライニング+シート上下アジャスター) シートバックティッシュポケット クッションサイドポケット			
	リヤシート	6:4分割可倒式 一体可倒式	4WD車 2WD車		
	リヤヘッドレスト	上下調整式	4WD車 2WD車		
	*11	シートバック一体式(左右席)、上下調整式(中央席)			
空調	[ナノイ]		[ナノイ]パッケージ		
	オートエアコン(花粉除去モード付)&プッシュ式ヒーターコントロールパネル		[ナノイ]パッケージ		
	マニュアルエアコン&ダイヤル式ヒーターコントロールパネル			メッキリング付	
	運転席アッパーレイ&小物入れ&ポストカードホルダー 助手席グローブボックス				中敷キトレイ+ゴムマット付
収納	カップホルダー(助手席1個)+クォータートリム(リヤ左席1個)				
	アンブレラホルダー				*12
	センターマルチボックス(カップホルダー1個)				
	デッキアンダートレイ				*2
インテリア	専用加飾センタークラスターパネル(内装色フロアマジックパールホワイト塗装、内装色プラムピアノブラック塗装)			[ナノイ]パッケージ	
	助手席ピラー 固定式				
	アシストグリップ	リヤ左右回転式(リヤ右席コートフック一体型) 運転席・助手席回転式		*9	*9
	サンバイザー(運転席・助手席/ニティミラー+運転席チケットホルダー付)				天井照明付
■エンターテインメント					
オーディオ&ナビ	オーディオレス(カバーレス)				
	スピーカー	4スピーカー 天井スピーカー(2個)			
	オーディオレスカバー				
	トヨタ純正ナビ・オーディオ				*14
その他	ETC車載器				*15
	寒冷地仕様(ウインドシールドデアイサー・ヒーター付電動格納式リモコンカラードアミラー/補助ヒーター(PTCヒーター*16)/リヤヒーターダクト など)			2WD車 14,000円 4WD車 17,000円	14,000円

		X / F
[ナノイ]パッケージ*7	[ナノイ]	
	オートエアコン(花粉除去モード付)&プッシュ式ヒーターコントロールパネル タイマー付リヤウインドゥデフォッガー 専用加飾センタークラスターパネル(内装色フロアマジックパールホワイト塗装、内装色プラムピアノブラック塗装)	57,143円
スーパーUVカットパッケージ	ウインドシールドグリーンガラス(合わせ): IR<赤外線>カット機能、UVカット機能、高音性ガラス、トップシールド付 フロントドアガラス:スーパーUVカット+IR(赤外線)カット機能付(撥水機能付)*6 フロントフォアガラス(助手席側):UVカット機能、撥水機能付	20,909円
	スマートエントリー(運転席・助手席/バックドア/アンサーバック機能付/スマートキー2本)&スタートシステム*20 盗難防止システム(イモビライザーシステム)【国土交通省認可品】 オート電動格納式リモコンカラードアミラー	47,273円
ドレスアップパッケージ	スーパークロームメタリック塗装樹脂フルキャップ付スチールホイール	
	アウトサイドドアハンドル バックドアガーニッシュ インサイドドアハンドル シフトレバーベゼルリング レジスターリング(サテン調)	20,909円
	専用専匠アナログ式センターメーター(メーター照度コントロール機能付)	
	HIDパッケージ	マルチリフレクター式ディスチャージヘッドランプ(オートレベリング機能付) コンライト(ライト自動点灯・消灯システム・ランプオートカットシステム)
ナビレディパッケージ*21	ステアリングスイッチ(オーディオ操作)	*22
	バックカメラ	*23
	工場装着バックカメラ用ガイドキット	*23

◆販売店装着オプションには取り付けられないものがあります。詳しくは販売店におたずねください。
◆主要装備一覧表につきましては、ベース車カタログをあわせてご参照ください。
◆ベース車に標準装備の助手席4ウェイシート、助手席シートバックテーブル、Fに標準装備の運転席アームレスト、運転席シートバック買い物フックは装着されません。

- *1. スペアタイヤをメーカーオプション選択した場合、タイヤパンク応急修理キットは装着されません。
- *2. スペアタイヤをメーカーオプション選択した場合、デッキアンダートレイは装着されません。
- *3. Bタイプの4WDはメーカーオプションのスペアタイヤは選択できません。また、デッキアンダートレイはウェルキャブ専用となります。
- *4. ボディカラーのブラックマイカ(209)を選択した場合、ドアサッシュはボディ同色となります。
- *5. 寒冷地仕様をメーカーオプション選択した場合のみ、装着できます。
- *6. 運転席ドア固定ガラスはスーパーUVカット+IR(赤外線)カット機能付(撥水機能付)ではありません。UVカット機能付となります。
- *7. 寒冷地仕様をメーカーオプション選択またはメーカーセレクトパッケージの[ナノイ]パッケージを選択した場合、リヤウインドゥデフォッガーはタイマー付となります。
- *8. SRSサイドエアバッグ(助手席)は装着されません。
- *9. SRSサイドエアバッグ&SRSカーテンシールドエアバッグをメーカーオプション選択した場合、アシストグリップ(運転席・助手席回転式)とアシストグリップ(リヤ左右席回転式)が装着されます。
- *10. チャイルドシートは汎用ISOFIX対応チャイルドシート(新保安基準適合)のみ使用できます。それ以外のチャイルドシートは、シートベルトでの装着となります。詳しくは販売店におたずねください。
なお、リヤ左席にはチャイルドシートは装着できません。
- *11. リヤ左席・中央席は使用できません(乗車定員は3名となります)。リヤ左席・中央席にはヘッドレストおよびシートベルトが装着されません(一体型ヘッドレストの場合、ヘッドレストはリヤ左席にも装着されますがシートは使用できません)。リクライニング、クッションチップアップの各機能は、右席のみとなります。
- *12. SRSサイドエアバッグ&SRSカーテンシールドエアバッグをメーカーオプション選択した場合、アンブレラホルダーは小物入れになります。
- *13. 2WD車と4WD車ではデッキアンダートレイの形状が異なります。
- *14. 販売店装着オプションとしてナビ・オーディオを多数ご用意しています。詳しくはベース車カタログ別冊のAUDIO VISUAL & NAVIGATION CATALOGUEをご覧ください。
- *15. 販売店装着オプションのETC車載器を選択した場合、運転席用小物入れ内に装着されます。なお、ETC車載器は別途セットアップ費用が必要となります。詳しくは販売店におたずねください。
- *16. PTC[自己温度制御システム]Positive Temperature Coefficient
- *17. 寒冷地での使用を考慮して、装備の充実を図っております。なお、北海道地区には寒冷地仕様を全車標準装備となります。
- *18. メーカーセレクトパッケージのスマートエントリーパッケージを選択した場合、バックドア自動開閉となります。
- *19. 120W以下の電気製品をご使用ください。ただし、120W以下の電気製品でも正常に作動しない場合がありますので、詳しくは販売店におたずねください。
- *20. 極込み型心臓ペースメーカー等の機器をご使用の方は、電波によりこれらの機器に影響を及ぼすおそれがありますので、車内に搭載された発信機から約22cm以内に極込み型心臓ペースメーカー等の機器を近づけないようにしてください。電波発信を停止することもできますので、詳しくは販売店にご相談ください。
- *21. ナビレディパッケージにナビゲーションシステムは含まれません。販売店装着オプションのナビゲーションシステムが必要となります。
- *22. オーディオ操作スイッチは、販売店装着オプションのナビゲーションシステムを選択した場合に操作可能となります。
- *23. ステアリング操作に連動するガイド線を画面表示するためには、工場装着バックカメラ用ガイドキット(販売店装着オプション)が必要です。
- *24. 工場装着バックカメラ用ガイドキットはナビレディパッケージに含まれません。

■[メーカーオプション]および[メーカーセレクトパッケージ]はご注文時に申し受けます。メーカーの工場では装着するため、ご注文後はお受けできませんのでご了承ください。
■価格はメーカー希望小売価格(消費税別)16年4月現在のものご参考価格です。価格は販売店が独自に定めていますので、詳しくは各販売店におたずねください。
■[nanoe]、[ナノイ]および[nanoe]マークは、パナソニック株式会社の商標です。
■消費税は非課税となり、メーカー希望小売価格は消費税抜きの価格となります。

その他全車標準装備

- タイヤパンク応急修理キット*1 ●スタビライザー(フロント) ●バックドアガーニッシュ(ボディ同色) ●エンジンアンダーカバー ●LEDハイマウントストップランプ ●ウォッシャー連動時間調整式風穴フロントワイパー(ミスト機能付)
- リヤワイパー ●防眩インナーミラー ●全席ELR付3点式シートベルト(助手席はウェルキャブ専用)*11 ●プリテンション&フォースリミッター機構付フロントシートベルト(運転席) ●運転席・助手席シートベルト非着用警告灯(ランプ+ブザー)
- チャイルドプロテクター(リヤ右席のみ) ●電動パワーステアリング ●チルトステアリング ●2本スポークステアリングホイール(ウレタン) ●ノブ・ウインドゥ(運転席ウインドゥ/挟み込み防止機能、キーOFF後作動機能付)
- ドアキー連動パワーロック*18 ●キー忘れ防止ウォーニング(ブザー) ●半ドアウォーニング ●足踏み式パーキングブレーキ ●フューエルリッドオープナー ●デジタルクロック ●エコドライブインジケータランプ
- ランプ消し忘れウォーニング(ブザー) ●パーキングブレーキ忘れブザー ●ブレーキウォーニング ●フューエル残量ウォーニング(警告灯) ●エンジンモニターウォーニング ●助手席アッパーレイ
- 運転席ヘッドレスト(上下調整式/助手席はウェルキャブ専用) ●クリーンエアフィルター(花粉除去タイプ) ●イルミネーテッドエントリーシステム(フロントパーソナルランプ・ルームランプ) ●フロントパーソナルランプ ●ルームランプ
- ラゲージルームランプ ●ドアポケット(運転席・リヤ右席)&クォータートリムポケット(リヤ左席) ●ボトルホルダー(フロントドア2個・リヤドア1個) ●インパネドアポケット ●運転席用小物入れ*15 ●助手席買い物フック(1個)
- ドアアームレスト(運転席・リヤ右席) ●ドアスカッフプレート ●アクセサリーソケット(DC12V 120W)*19 ●ルーファンテンナ(可倒式) ●工具(ジャッキ、ジャッキハンドル、ハブナットレンチ) など

■登録および税金について

	助手席回転チルトシート車		助手席リフトアップシート車		サイドアクセス車		
	Aタイプ	Bタイプ	Aタイプ	Bタイプ	脱着シート仕様(手動式・電動式)		専用車いす仕様 脱着シート(手動式) +専用車いす仕様
					Aタイプ	Bタイプ	
登録	持ち込み登録						
車検	初回3年・以降2年						
ナンバー	5ナンバー						
消費税	課税		非課税				
税制度	自動車取得税 自動車税						
	環境対応車 普及促進税制 ※1 ※2						

身体障がい者もしくはご家族の方が購入される場合には、免税措置等が適用される場合がございますので、予め都道府県税事務所、福祉事務所にご相談ください。

主要諸元表内で、TECS型式に●印のある車両は、環境対応車 普及促進税制の適合車です。

持ち込み登録車は、持ち込み登録時の実測重量により、自動車重量税および自動車取得税の軽減対象から外れる場合や軽減額が変わる場合がございます。

※1 環境対応車 普及促進税制の適合車は、ご購入時に自動車取得税の軽減措置が受けられます(平成29年3月31日まで)。また、自動車重量税の軽減措置が受けられます(平成29年4月30日までに新規登録を受ける車を対象)。

※2 オプション等を選択することで、環境対応車 普及促進税制の対象外となる場合がございます。

* 詳しくは販売店におたずねください。

参考資料 **国や地方自治体の主な助成措置**

身体障がい者の方の自動車の購入や運転に際し、国や地方自治体では次のような助成措置が用意されています。

貸付・助成

- 自動車購入資金の貸付
- 自動車運転の技能習得費の助成
- 自動車改造費の助成
- 駐車禁止規制の適用除外
- 有料道路通行料金の割引
- 補装具の交付・修理

※詳しくは最寄りの福祉事務所・税務署・都道府県税事務所・警察署に事前にお問い合わせください。

自動車リサイクル法の施行により、下表のリサイクル料金が別途必要となります。

※リサイクル料金は'16年4月時点の金額。

■リサイクル料金表(単位:円)

	リサイクル預託金				資金管理 料金	合計	
	シュレッダー ダスト料金	エアバッグ類 料金	フロン類 料金	情報管理 料金			
助手席回転チルトシート車	5,680	1,930	1,650	130	380	9,770	
助手席リフトアップシート車	5,760	1,930	1,650	130	380	9,850	
サイド アクセス 車	脱着シート仕様(手動式・電動式)	6,070	1,930	1,650	130	380	10,160
	専用車いす仕様	6,070	1,930	1,650	130	380	10,160
	脱着シート(手動式)+専用車いす仕様	6,430	1,930	1,650	130	380	10,520

※リサイクル預託金が預託済のお車を高品車として譲渡する旧所有者(譲渡人)は、車両価値部分とリサイクル預託金相当額の合計額を新所有者(譲受人)からお受け取りになることにより、リサイクル預託金の返金を受けることができます。詳しくは、取扱い販売店におたずねください。

製造事業者:トヨタ自動車株式会社
 架装メーカー:トヨタ自動車東日本株式会社(助手席回転チルトシート車/助手席リフトアップシート車)、トヨタ車体株式会社(サイドアクセス車)

詳しくは!
<http://toyota.jp/welcab>

このカタログに関するお問い合わせは、お近くのボルテ取り扱い販売店または下記のお客様相談センターへ
 トヨタ自動車株式会社 お客様相談センター
 全国共通・フリーコール ☎0800-700-7700 オープン時間 365日 9:00~18:00
 所在地 〒450-8711 名古屋市中村区名駅4丁目7番1号

本仕様ならびに装備は予告なく変更することがあります。(このカタログの内容は'16年4月現在のもの)
 ボディカラーおよび内装色は撮影、印刷インキの関係で実際の色とは異なって見えることがあります。

発進・加速はゆるやかに。エコドライブに心がけよう。

TTT11201-1604

**FUN TO
 DRIVE,
 AGAIN.**

