

Sienta



■ 車いす仕様車



■ 助手席回転チルトシート車



Sienta

すべての方に、安心・快適な移動の自由を。

車いす仕様車

タイプ
I

車いすの方が2列目に乗り入れできます。

» P.4



photo: X 車いす仕様車(タイプI)「助手席側セカンドシート付」。
ボディカラーのセンシアルレッドマイカ(3T3)はメーカーオプション。
内装色のフロアージュ×フロアージュは設定色
(ご注文時に指定が必要です。指定がない場合はブラック×ブラックになります)。
スマートエントリーパッケージはメーカーパッケージオプション。
オーディオレスカバーは販売店装着オプション。
※車いすは装備に含まれません。

Point

なだらかなスロープ角度(9.5°)を実現した、後輪エアサスペンション。

助手席側セカンドシート付

Point

介助の方が車いす乗車の方の隣に同乗できるので安心です。

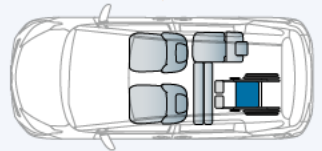

車いすご利用時**4名**
(3名+車いす**1名**)

Point

車いすをご利用にならない時は、5名乗車が可能です。

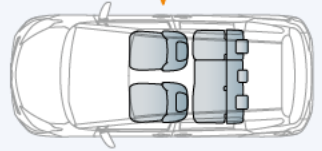

車いすをご利用にならない時**5名**

タイプIの「助手席側セカンドシート付」仕様は、「型式指定自動車」となります。

●「助手席側セカンドシート無」の仕様もご用意しております。

タイプ
II

1.5列目まで、車いす(主にお子様向け)が乗り入れできます。

» P.6



Point

なだらかなスロープ角度(9.5°)を実現した、後輪エアサスペンション。

photo: X 車いす仕様車(タイプII)。

ボディカラーはダークブルーマイカメタリック(8W7)。内装色はブラック×ブラック。オーディオレスカバーは販売店装着オプション。
※車いすは装備に含まれません。

1.5列目乗車時

Point

運転席から車いす乗車の方に手が届くので安心です。

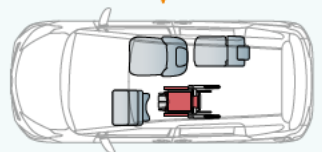

車いすご利用時**3名**
(2名+車いす**1名**)

2列目乗車時

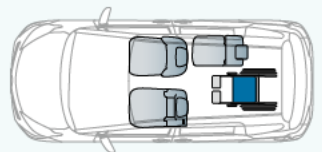

車いすご利用時**4名**
(3名+車いす**1名**)

マルチに使えるコンパクトな1台、シエンタウェルキャブシリーズ。

タイプ
Ⅲ

車いす仕様車(タイプⅠ)に
助手席回転チルトシートを標準装備。

» P.8



photo: X 車いす仕様車(タイプⅢ) 助手席側セカンドシート付

ボディカラーはスーパーホワイトⅡ(040)。
内装色のフロマー・ジュメフロマー・ジュは設定色
(ご注文時に指定が必要です。指定がない場合はブラック×ブラックになります)。
オーディオレスカバー、専用車いす[ウェルチエア]は販売店装着オプション。

Point
助手席回転チルトシートを標準装備。

Point
なだらかなスロープ角度(9.5°)を実現した、後輪エアサスペンション。

助手席側セカンドシート付

車いす乗車時は、助手席回転チルトシートの操作はできません。
また、助手席を回転・チルトしている時は、助手席側セカンドシートの折りたたみはしないでください。

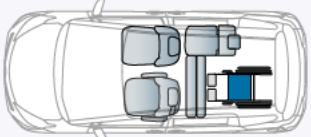

車いすご利用時4名(3名+車いす1名)

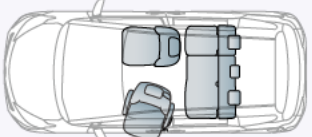

車いすをご利用にならない時5名

助手席側セカンドシート無

車いす乗車の有り無しにかかわらず、助手席回転チルトシートの操作は可能です。

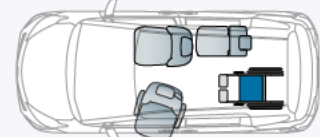

車いすご利用時4名(3名+車いす1名)

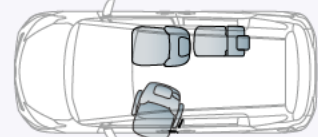

車いすをご利用にならない時3名

助手席回転チルトシート

A
タイプ

助手席が回転し、座面と背もたれがチルト。
立ち上がりや着座をやさしくサポートします。

» P.16

photo: X(ガソリン車・2WD)
助手席回転チルトシート車 "Aタイプ"。
ボディカラーはシルバーメタリック(1F7)。
内装色はブラック×ブラック。
オーディオレスカバーは販売店装着オプション。



B
タイプ

Aタイプに加え、車いす収納をサポートする
手動車いす用収納装置(電動式)を装備したタイプです。

» P.17

photo: X(ガソリン車・2WD)
助手席回転チルトシート車 "Bタイプ"。
ボディカラーはシルバーメタリック(1F7)。
内装色はブラック×ブラック。
オーディオレスカバー、専用車いすは
販売店装着オプション。



Point
電動で車いすの
吊り上げをサポート。

車いす仕様車



車高降下機能により、なだらかなスロープ角度(9.5°)を実現。車いすに座ったままで乗り降りが可能です。介助の方がすぐ隣に乗車できるので、車いすの方も安心です。助手席側セカンドシートの有り/無しで、2つの仕様をご用意。



Point
リクライニング機構付車いすでの乗車も可能です。

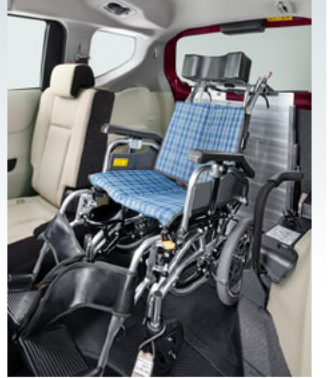

Point
“助手席側セカンドシート付”仕様は「型式指定自動車」のため、持ち込み登録の必要がありません。

photo: X車いす仕様車(タイプI)“助手席側セカンドシート付”。
ボディカラーのセンシアルレッドマイカ(3T3)はメーカーオプション<30,000円>。
内装色のフロアージュフロアマージュは設定色
(ご注文時に指定が必要です。指定がない場合はブラック×ブラックになります)。
スマートエントリーパッケージ<32,000円>はメーカーパッケージオプション。
オーディオレスカバー<1,200円(取付費が別途必要)>は販売店装着オプション。
※車いすは装備に含まれません。

助手席側セカンドシート付 (型式指定自動車)		乗車定員：5名	
車いす仕様車(タイプI)“助手席側セカンドシート付” 価格表(消費税非課税)			
駆動	グレード	メーカー希望小売価格 ※1	北海道地区 メーカー希望小売価格 ※2
2WD	X	2,138,000円	2,159,000円
	G	2,361,000円	2,382,000円

助手席側セカンドシート無 (8ナンバー)		乗車定員：4名	
車いす仕様車(タイプI)“助手席側セカンドシート無” 価格表(消費税非課税)			
駆動	グレード	メーカー希望小売価格 ※1	北海道地区 メーカー希望小売価格 ※2
2WD	X	2,080,000円	2,101,000円

●室内レイアウト図 ※乗車可能な車いすの目安については、P9をご確認ください。
助手席側セカンドシートを折りたたみ状態にし、車いすのまま乗り降りできるスペースを確保しました。車いすをご利用にならない時は、5名乗車が可能です。

●室内レイアウト図 ※乗車可能な車いすの目安については、P9をご確認ください。
助手席側セカンドシートが無い8ナンバー車です。

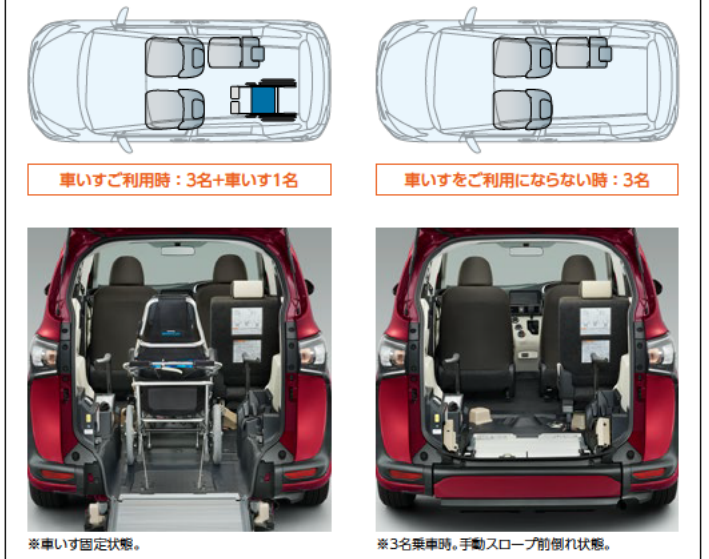
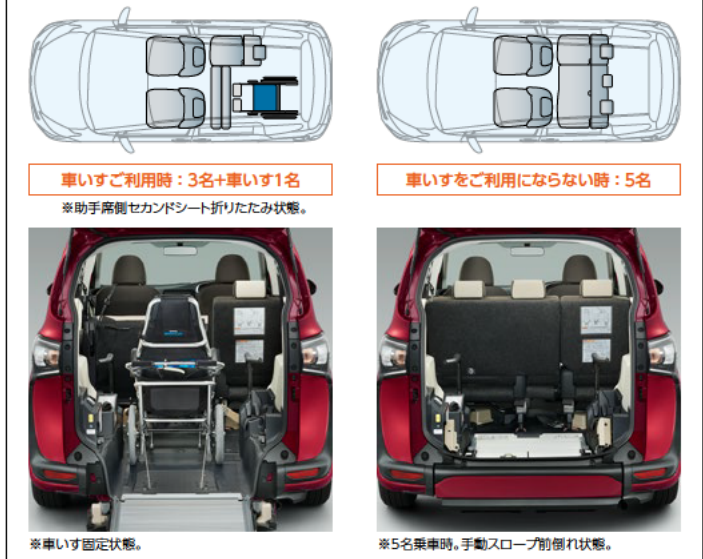

※1 沖縄地区は価格が異なります。※2 北海道地区の価格には寒冷地仕様の価格が含まれます。
●価格はメーカー希望小売価格(消費税非課税) '21年6月現在のものを参考価格です。価格、取付費は販売店が独自に定めていますので、詳しくは各販売店におたずねください。●価格はタイヤパンク応急修理キット、タイヤ交換用工具付の価格です。
●価格にはオプション価格、取付費は含まれていません。●保険料、税金(除く消費税)、登録料などの諸費用は別途申し受けます。●自動車リサイクル法の施行により、最終ページに記載のリサイクル料金が別途必要となります。
●全車消費税は非課税となり、メーカー希望小売価格は消費税抜きの価格となります。

Point

- 手動スロープ前倒れ機能** …… 日常の使い勝手を考慮し、スロープをフラットに収納。バックドアからもラゲージスペースが有効に使えます。
- 介助者がすぐ隣に乘車** …… ウェルキャブ専用のセカンドシートを採用。介助の方が車いす乗車の方のすぐ隣に乘車できるので、移動中のケアも容易です。
- 多様な車いすに対応** …… 普通車いすに加え、リクライニング機構付車いすにも対応しました。

* 乗車可能な車いすの目安についてはP9をご覧ください。 ※仕様・グレードにより装備内容、オプション設定が異なります。詳しくはP11の車いす仕様車主要装備一覧表をご覧ください。

操作手順 ●安全のため各操作は介助の方が確実に行ってください。

※写真は乗り込み時の手順を説明しています。降りられる場合は基本的に逆の手順になりますが、一部手順が異なる場合があります。【参考】写真の車いす乗車モデルの身長は150cmです。

1 後部の車高を下げる

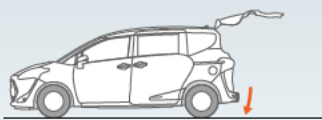

Point
「エアサスペンション」による、ゆるやかな車高降下。

■車高降下を行う場合は、必ず下記の状態にしてください。

- エンジンをかけた状態で車両を停止させる。
- シフトレバーを「P」位置にする。
- パーキングブレーキをかける。



①車いす乗車の前に助手席側セカンドシートを折りたたんでください。
(*助手席側セカンドシート付*の場合)



②バックドアを開け、車高調整スイッチの「下」を押します。
(下がりがきると自動停止します)



- 車高調整スイッチ
- 後退防止スイッチ
- 車いす固定装置スイッチ

2 乗り込みの準備をする

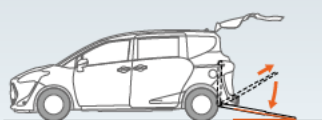

Point
なだらかなスロープ角度(9.5°)。



③スロープが前倒れ状態になっている場合は垂直に起こします。スロープを支えながら、ロック解除レバーを引き上げてロックを解除し、スロープの取っ手を持って車外へ引き出します。
※スロープは二重になって格納されています。



④セーフティベルトを引き出し、フックを車いすのキャスター上部(左右2ヶ所)に掛けます。後退防止スイッチの「作動」を押します。

- ※セーフティベルトは、乗車の際に車いすの後退を防ぎます。(電動で車いすを引き上げることはできません)
- ※販売店装着オプションの専用車いす[ウェルチェア][電動ウェルチェア]の場合は、乗車前にチルトダウンさせてください。



Point
セーフティベルト
置きボックス:
車いすを乗り入れるときに、車内に入らずベルトフックを取り出すことができます。

3 車いす乗車のまま車内に乗り入れる

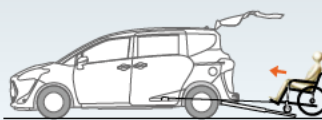

⑤スロープの途中でいったん停止して、セーフティベルトにたるみがないことを確認しながら、ゆっくりと車内に乗り入れます。



⑥車いすの後輪中央が固定目安線を約5cmほど越えた位置で停止します。セーフティベルトにより、車いすの前側が固定されます。

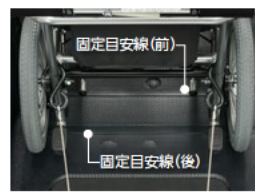

※床面の車いす固定目安線は2本あります。車いすの種類により固定位置が異なります。詳しくはP12をご覧ください。

4 車いすを車内に固定する

Point
介助の方が車いす乗車の方の隣に同乗できるので安心です。



誤作動を防ぐため、バックドアを閉じた状態や、パーキングブレーキを解除した状態では、固定装置は作動しません。



⑦後側の車いす固定装置(電動)のフックを取り出し、車いすの後部フレーム(左右2ヶ所)に掛け、車いす固定装置スイッチを押して車いすを固定します。その後、車いすのブレーキをかけます。

Point
後側の固定を「電動」で行い、介助の方の負担を軽減。



⑧車いす用シートベルトを着用します。スロープを格納し、車高調整スイッチの「上」を押して、車高復帰させます。(上がりがきると自動停止します)

※必要に応じてシートベルトリレー(P10参照)をご使用ください。

※スロープと車いすのハンドルなどがぶつかる場合があります。詳しくはP12「車いす乗車と固定のポイント」をご覧ください。

車高復帰



乗降が終わり、再び車両を動かす前に、必ず車高を復帰させてください。

万一、車高復帰を忘れた場合、シフトレバーを「P」レンジ以外へ操作した時点で「車高復帰忘れ防止機能」が働き、車高を自動復帰させます。



●乗降途中での車高調整は絶対にしないでください。●車高降下前に、車体周辺に人や障害物がないことを十分に確認してください。●車いすでの乗降は必ず介助の方が行ってください。●発進前に車いすが確実に固定されていることを再確認してください。●安全のため車いす用シートベルトは必ず着用してください。●腰部ベルトはねじれがないようにし、必ず腰骨のできるだけ低い位置に密着させてください。●ご使用の際、このほかにもご注意ください項目があります。詳しくはウェルキャブ取扱書をご覧ください。

車いす仕様車



1.5列目まで車いす(主にお子様向け)が乗り入れられ、運転席から手が届き安心です。
 また、ストレッチャーでのご乗車*も可能。タイプI同様、車いすの方は2列目乗車も可能です。
*販売店装着オプションのストレッチャー用固定ベルトが必要です。詳しくはP11をご覧ください。



photo: X車いす仕様車(タイプII)、ダークブルーマイカメタリック(8W7)。内装色はブラック×ブラック。
 オーディオレスカバー<1,200円(取付費が別途必要)>は販売店装着オプション。
※車いすは装備に含まれません。

Point

ストレッチャーでのご乗車*も可能です。



*販売店装着オプションのストレッチャー用固定ベルトが必要です。詳しくはP11をご覧ください。

販売店装着オプションの専用車いす
 [ウェルチェア]での1.5列目乗車が可能です。



[参考]写真のモデルの身長は150cmです。

乗車定員：4名

車いす仕様車(タイプII) 価格表(消費税非課税)

駆動	グレード	メーカー希望小売価格 ^{※1}	北海道地区メーカー希望小売価格 ^{※2}
2WD	X	2,308,000円	2,329,000円

●室内レイアウト図 ※乗車可能な車いすの目安については、P9をご覧ください。

助手席を折りたたむ事により、助手席位置に近い1.5列目に乗車できます。タイプI同様、2列目に乗車することも可能です。

助手席側セカンドシートが無い5ナンバー車です。

1.5列目乗車時

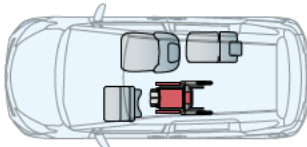

車いすご利用時：2名+車いす1名



※車いす固定状態。

2列目乗車時

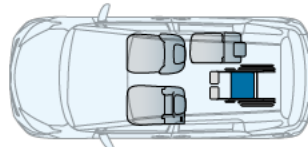

車いすご利用時：3名+車いす1名



※車いす固定状態。

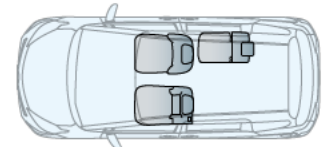

車いすをご利用にならない時：3名



※3名乗車時。手動スロープ前倒れ状態。

※1 沖縄地区は価格が異なります。※2 北海道地区の価格には寒冷地仕様の価格が含まれます。
 ●価格はメーカー希望小売価格(消費税非課税)21年6月現在のもの。価格、取付費は販売店が独自に定めています。詳しくは各販売店におたずねください。●価格はタイヤパンク応急修理キット、タイヤ交換用工具付の価格です。
 ●価格にはオプション価格、取付費は含まれていません。●保険料、税金(除く消費税)、登録料などの諸費用は別途申し受けます。●自動車リサイクル法の施行により、最終ページに記載のリサイクル料金が別途必要となります。
 ●全車消費税は非課税となり、メーカー希望小売価格は消費税抜きの価格となります。

Point

- ドライバーから手が届く…………… ウェルキャブ専用の助手席シートを採用。助手席シートを折りたたむことにより、運転席から手が届く1.5列目に車いす^{*1}のまま乗車できます。
- ストレッチャー乗車が可能^{*2} …… コンパクトなボディにワイドな室内空間。ストレッチャー乗車も可能です。
- 介助者がすぐ隣に乗車 …… ウェルキャブ専用のセカンドシートを採用。介助の方が車いす乗車の方のすぐ隣に乗車できるので、移動中のケアも容易です。

^{*1}主にお子様向け。販売店装着オプションの専用車いす【ウェルチェア】での乗車も可能。乗車可能な車いすの目安についてはP9をご覧ください。^{*2}販売店装着オプションのストレッチャー用固定ベルトが必要。詳しくはP11をご覧ください。
※仕様・グレードにより装備内容、オプション設定が異なります。詳しくはP11の車いす仕様車主要装備一覧表をご覧ください。

操作手順 ●安全のため各操作は介助の方が確実に行ってください。

※写真は乗り込み時の手順を説明しています。降りられる場合は基本的に逆の手順になりますが、一部手順が異なる場合があります。【参考】写真の車いす乗車モジュールの身長は125cmです。

1.5列目乗車時

1 後部の車高を下げる

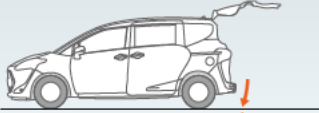

Point
「エアサスペンション」による、ゆるやかな車高降下。

- 車高降下を行う場合は、必ず下記の状態にしてください。
- エンジンをかけた状態で車両を停止させる。
- シフトレバーを「P」位置にする。
- パーキングブレーキをかける。



①助手席を折りたたみます。
※前輪固定フックは、助手席の下に収納されています。



②バックドアを開け、車高調整スイッチの「下」を押します。
(下がけると自動停止します)



各スイッチの取付け位置



●車高調整スイッチ

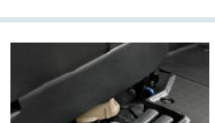

●車いす固定装置スイッチ(1.5列目用)

2 乗り込みの準備をする



Point
なだらかなスロープ角度(9.5°)。



③スロープが前倒れ状態になっている場合は垂直に起こします。スロープを支えながら、ロック解除レバーを引き上げてロックを解除し、スロープの取っ手を持って車外へ引き出します。

※スロープは二重になって格納されています。



ロック解除レバー



※販売店装着オプションのスペースアッププレート装着時。



※車いす乗り入れ後は、シートベルト装着のためスペースアッププレートを外してください。

※全幅500～560mmの車いすで1.5列目に乗車する際は、販売店装着オプションのスペースアッププレートが必要です。

3 車いす乗車のまま車内に乗り入れる



④車いす乗車のまま車内に乗り入れます。
※セーフティベルトは使用しません。



⑤車いすの前輪接地部に、フロアの車止めがあたる所で車いすのブレーキをかけます。

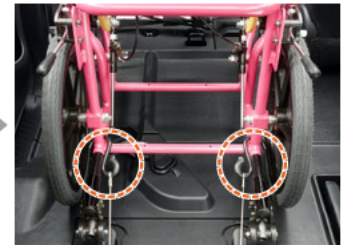

⑥車いすの後部フレーム(左右2ヶ所)に車いす固定装置(1.5列目用)のフックを取り出し掛けます。

4 車いすを車内に固定する

Point
運転席から車いす乗車の方に手が届くので安心です。

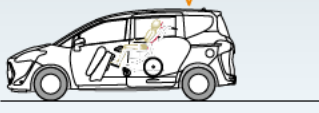

⑦車いす用シートベルトを着用します。
⑧スロープを格納し、車高調整スイッチの「上」を押して、車高復帰させます。
(上がると自動停止します)



⑨運転席に戻り、前輪固定フックを掛けます。(左右2ヶ所)

⑩助手席側面の車いす固定装置スイッチ(1.5列目用)を押し、車いすの後部を締めつけ、しっかりと固定してください。

※左前輪固定フックは、サポートバーから外して使用することができます。その際は、助手席ドアを開け左前輪固定フックを掛けてください。サポートバーが車いすに干渉する場合は、外してご使用ください。

車高復帰

乗降が終わり、再び車両を動かす前に、必ず車高を復帰させてください。

万一、車高復帰を忘れた場合、シフトレバーを「P」レンジ以外へ操作した時点で「車高復帰忘れ防止機能」が働き、車高を自動復帰させます。

2列目乗車時

2列目ご利用の場合の操作手順は、タイプ1と同様です。詳しくはP5をご覧ください。



●乗降途中での車高調整は絶対にしないでください。●車高降下前に、車体周辺に人や障害物がないことを十分に確認してください。●車いすでの乗降は必ず介助の方が行ってください。●発進前に車いすが確実に固定されていることを再確認してください。●安全のため車いす用シートベルトは必ず着用してください。●腰部ベルトはねじれがないようにし、必ず腰骨のできるだけ低い位置に密着させてください。●ご使用の際、このほかにもご注意ください項目があります。詳しくはウェルキャブ取扱書をご覧ください。

車いす仕様車 (車いす仕様車(タイプI)+ 助手席回転チルトシート)



車いす仕様車(タイプI)に助手席回転チルトシートを標準装備。
タイプI同様、助手席側セカンドシートの有り/無しで2つの仕様をご用意。



Point
助手席回転チルトシートを標準装備。



photo: X 車いす仕様車(タイプⅢ)“助手席側セカンドシート付”。ボディカラーはスーパーホワイトⅡ(040)。
内装色のフロマー・ジュメフロマー・ジュは設定色(ご注文時に指定が必要です。指定がない場合はブラック×ブラックになります)。
オーディオレスカパー<1,200円(取付費が別途必要)>、専用車いす[ウェルチエア]<198,000円>は販売店装着オプション。

乗車定員：4名

車いす仕様車(タイプⅢ)“助手席側セカンドシート付” 価格表 (消費税非課税)

駆動	グレード	北海道地区	
		メーカー希望小売価格 ^{※1}	メーカー希望小売価格 ^{※2}
2WD	X	2,296,000円	2,317,000円
	G	2,519,000円	2,540,000円

●室内レイアウト図 ※乗車可能な車いすの目安については、P9をご確認ください。
助手席側セカンドシートを折りたたみ状態にし、車いすのまま乗り降りできるスペースを確保しました。車いすをご利用にならない時は、5名乗車が可能です。

車いす乗車時は、助手席回転チルトシートの操作はできません。
また、助手席を回転・チルトしている時は、助手席側セカンドシートの折りたたみはしないでください。

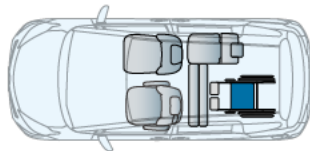

車いすご利用時：3名+車いす1名
※助手席側セカンドシート折りたたみ状態。

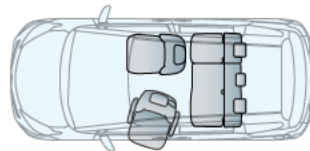

車いすをご利用にならない時：5名



※車いす固定状態。



※5名乗車時、手動スロープ前倒れ状態。

車いす仕様車(タイプⅢ)“助手席側セカンドシート無” 価格表 (消費税非課税)

駆動	グレード	北海道地区	
		メーカー希望小売価格 ^{※1}	メーカー希望小売価格 ^{※2}
2WD	X	2,238,000円	2,259,000円

●室内レイアウト図 ※乗車可能な車いすの目安については、P9をご確認ください。

助手席側セカンドシートが無い8ナンバー車です。

車いす乗車の有り無しにかかわらず、助手席回転チルトシートの操作は可能です。

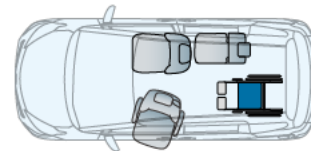

車いすご利用時：3名+車いす1名

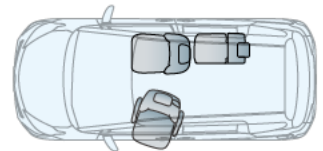

車いすをご利用にならない時：3名



※車いす固定状態。



※3名乗車時、手動スロープ前倒れ状態。

車いす(2列目)乗車時

操作手順はタイプIと同様です。詳しくはP5をご覧ください。

助手席回転チルトシート

操作方法など、詳しくはP16~をご覧ください。



●乗降途中での車高調整は絶対にしてしないでください。●車高降下前には、車体周辺に人や障害物がないことを十分に確認してください。●車いすでの乗降は必ず介助の方が行ってください。●発進前に車いすが確実に固定されていることを再確認してください。●安全のため車いす用シートベルトは必ず着用してください。●腰部ベルトははねじれがないように、必ず腰骨のできるだけ低い位置に密着させてください。●車いす乗車時または助手席側セカンドシート折りたたみ時は、助手席回転チルトシートの操作およびシートの前後スライドはできません(“助手席側セカンドシート付”の場合)。●ご使用の際、このほかにもご注意ください項目があります。詳しくはウェルキャブ取扱書をご覧ください。

※1 沖縄地区は価格が異なります。※2 北海道地区の価格には寒冷地仕様の価格が含まれます。
●価格はメーカー希望小売価格(消費税非課税)21年6月現在のものを参考価格です。価格、取付費は販売店が独自に定めていますので、詳しくは各販売店におたずねください。●価格はタイヤパンク応急修理キット、タイヤ交換用工具付の価格です。
●価格にはオプション価格、取付費は含まれていません。●保険料、税金(除く消費税)、登録料などの諸費用は別途申し受けます。●自動車リサイクル法の施行により、最終ページに記載のリサイクル料金が別途必要となります。
●全車消費税は非課税となり、メーカー希望小売価格は消費税抜きの価格となります。

ご使用に際して、ご確認いただきたいこと。

- ①スロープは、水平で平坦な路面での使用が条件となります。※砂利道等の凹凸のある路面ではパンパー表面を傷つけるおそれがありますのでご注意ください。
 ②車いす+車いす利用者+介助の方+荷物の合計重量が200kg以下であることをご確認ください(スロープの許容重量は200kgです)。

2列目乗車時



●車いす乗車の目安

乗車人数	3名+車いす1名
有効室内高*	1,280mm

*首が曲がらない方は有効室内高ではなく、乗車可能高(1,275mm)を乗車の目安としてください。

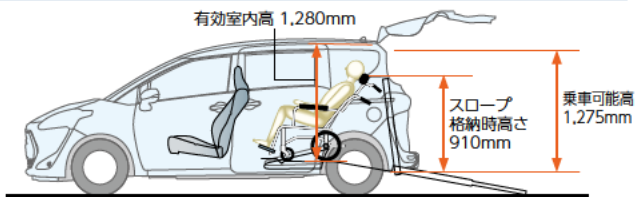

*イラストはタイプI「助手席側セカンドシート無」。

<普通車いす>

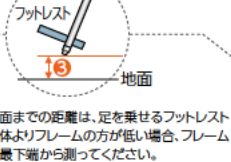
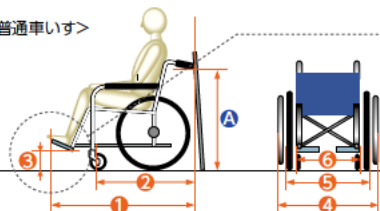

<リクライニング機構付車いす>

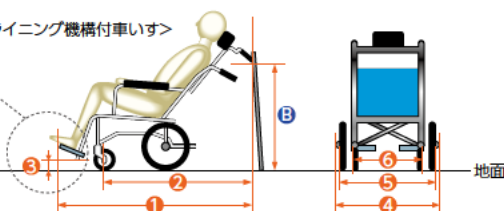

●乗車可能な車いすの寸法について(単位:mm)

車種	タイプI・III「助手席側セカンドシート付」				タイプI・III「助手席側セカンドシート無」				タイプII			
	普通車いす		リクライニング機構付車いす		普通車いす		リクライニング機構付車いす		普通車いす		リクライニング機構付車いす	
運転席側セカンドシートの状態	使用	折りたたみ	使用	折りたたみ	使用	折りたたみ	使用	折りたたみ	使用	折りたたみ	使用	折りたたみ
① フットレストの先端から 介助ハンドル後端までの距離 *1	1,200以下		1,130以下		1,470以下		1,420以下		1,510以下		1,460以下	
② 前側フレームの後端から 介助ハンドル後端までの距離 *1	640以下	710以下	810以下		640以下	710以下	810以下		640以下	710以下	810以下	
③ 地面からフットレストの最下端までの距離 (フットレスト自体よりフレームの方が低い場合、 フレームの下端まで)	50以上											
A/B スロープ格納時の 介助ハンドル後端高さ	A 800		B 900		A 800		B 900		A 800		B 900	
④ 車いす全幅 *2	630以下	670以下	630以下	670以下	630以下	670以下	630以下	670以下	630以下	670以下	630以下	670以下
⑤ 後輪の幅(外寸) *2	620以下											
⑥ 前輪の幅(外寸)	490以下						470以下					

- *1. ①②はA/B(スロープ格納時の介助ハンドル後端高さ)により制約が異なります。表中の数値はAを800mm、Bを900mmとした場合の数値です。A/Bを930mmとした場合は、それぞれ190mmずつ増加します。
 *2. スロープの最小幅は640mm、スロープフラッパー(スロープと車内フロアの接続板)の最小幅は620mmとなります。

1.5列目乗車時



●車いす乗車の目安

乗車人数	2名+車いす1名
有効室内高	1,215mm

●乗車可能な車いすの寸法について(単位:mm)

① フットレストの先端から後輪中心までの距離 *1	870以下
② 前輪中心から後輪中心までの距離	540以下
③ 地面からフットレストの最下端までの距離 (フットレスト自体よりフレームの方が低い場合、フレームの下端まで)	65以上
a フットレスト先端から地面までの距離	130
④ 車いす全幅	500以下(560以下*2)
⑤ 前輪の幅(内寸)	170以上

- *1. ①はa(フットレスト先端高さ)により制約が異なります。表中の数値はaを130mmとした場合の数値です。
 *2. 販売店装着オプションのスペースアッププレート使用時。

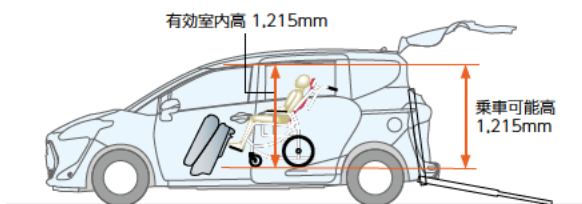

*イラストはタイプII。

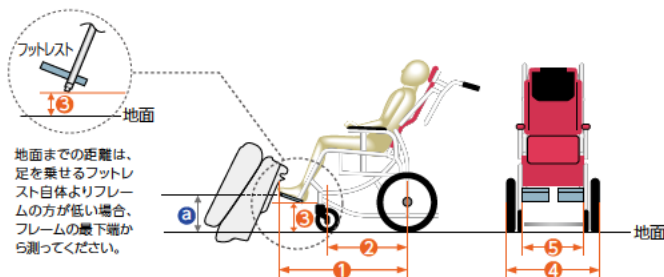

ストレッチャー乗車[※]の目安(単位:mm)

*ストレッチャーはタイプIIのみに乗車可能です。



現在ご使用中のストレッチャーをご利用になる場合、ストレッチャーが下記寸法条件を満たしている必要があります。

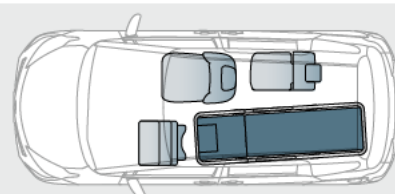
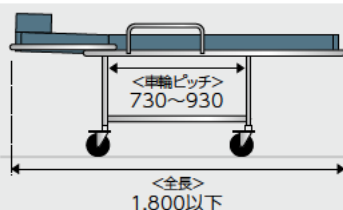

- *1. ストレッチャーの固定には、販売店装着オプションのストレッチャー用固定ベルトが必要です。
 *2. 販売店装着オプションのスペースアッププレート使用時。

2
列目乗車時



前側(セーフティベルト)



後側(電動式)

車いす固定装置



車いす用3点式シートベルト
※写真はタイプ1。



シートベルトリルータ
シートベルトを適正な位置に装着するための補助装置です。

1.5
列目乗車時

※
タイプII
のみ。



前側(固定ベルト/手動式)



後側(電動式)

車いす固定装置



車いす用3点式シートベルト



手動スロープ(引き出し式)

スピーディな乗降作業が行える手動スロープ。ラゲージスペースを使いやすくする前倒れ機能付です。



セーフティベルト

乗車する際に車いすの後退を防ぎます。(2列目乗車時)

電動で車いすを引き上げることはできません。



後退防止スイッチ



セーフティベルトガイド

車いすの種類や運転席側セカンドシートの使用状況に応じて、セーフティベルトを適切に通して使用します。
※詳しくはP12をご覧ください。



夜間照明灯

バックドアの開閉に連動して、車いす固定装置周辺を照らします。

Point バックドアからもラゲージスペースが有効に使えます。



(起立時)



(前倒れ時)

手動スロープ前倒れ機能

左右の操作レバーを引くとスロープがゆっくりと前方に倒れます。さらにスロープを押し込むと、床面に固定できます。起こす時は右側の操作レバーを引きます。



操作レバー



セーフティベルト仮置きボックス

車いすを乗り入れるときに、車内に入らずベルト・フックを取り出すことができます。



車いす用ハンドグリップ
(2列目乗車時)

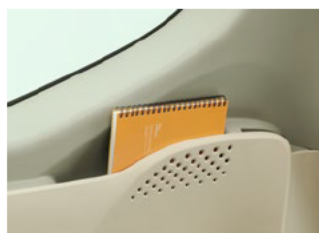

デッキサイドトリムポケット(両側)



デッキサイドボトルホルダー
&スマホホルダー(両側)

販売店装着オプション



専用車いす【ウェルチェア】

※構造上、折りたたむことはできません。

座面と背もたれがチルトダウンすることで着座姿勢が安定し、上半身の揺れや身体の前すべりを防ぎます。車内での着座時にも目線の高さが同乗者と同じになり、より円滑なコミュニケーションが可能です。シートベルトの装着性にも優れています。

※タイプIIの場合、1.5列目乗車も可能です。

●特長やサイズなど、ウェルチェアの詳細につきましては、ホームページの「ウェルチェアとは」をご覧ください。



専用車いす【電動ウェルチェア】

※構造上、折りたたむことはできません。

ジョイスティックの操作により自定を可能にした電動ウェルチェアです。電動アシスト機能も搭載し、介助の方の負担をやわらげます。バッテリー1個、充電器、専用固定ベルトが付属します。

※受注生産となります。

※車いす後側は付属の専用固定ベルトでの固定となります。

※タイプIIには設定がありません。

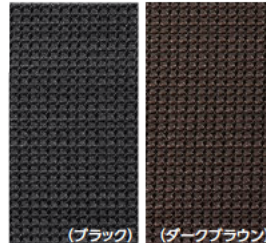

専用シートカバー
フルカバータイプ(1台分)

色(シートカラー):
ブラック(ブラック)、
ダークブラウン(ロマーシュ、ダークブラウン)



専用シートカバー
吸水タイプ

※タイプIIのみ。
(助手席回転チルトシート1席分)
吸水性に優れた専用シートカバー
です。



(デラックスタイプ) (ベーシックタイプ)
※タイプI「助手席側
セカンドシート付」のみ。

専用フロアマット(1台分)

※車いすスペースは除く。



スペースアッププレート ※タイプIIのみ。
フロア形状をフラットにできるため、1.5
列目に乗車できる車いすやストレッチ
ャーの幅が広がります(500mm以下→
560mm以下)。



専用フットレスト

(折りたたみ式) ※タイプIIのみ。
シート回転時に使用
することで、スムー
ズな乗降が可能です。



胸部固定ベルト

(アイボリーのみ)
(専用車いす用/助手席回転チルトシート用)
着座姿勢をサポート
します。
※胸部固定ベルトはシートベルトに代わるものではありません。走行中は必ずシートベルトを着用してください。



車いす用ヘッドレスト

安定した姿勢を保つことができます。
マジックファスナーで幅調整が可能
です。



車いすステッカー

※縦113mm×横105mm



車いす用固定ベルト(リヤ2本)(2列目乗車時用)

車いすの後側を固定する電動固定装置のフックが届かない車いすなど、
後側を手動で固定する場合に使用します。



ストレッチャー用固定ベルト(フロント・リヤ計4本) ※タイプIIのみ。

ストレッチャーの固定に必要となります。4本の手動ベルトで前後を固定します。

※安全のため、ストレッチャーの乗降は介助の方2人で実施してください。

車いす仕様車 主要装備一覧表

	タイプI		タイプII	タイプIII	
	助手席側セカンドシート付	助手席側セカンドシート無		助手席側セカンドシート付	助手席側セカンドシート無
□ ウェルキャブ標準装備 □ 販売店装着オプション					
手動スロープ(引き出し式)					
手動スロープ前倒れ機能					
車いす固定装置	(2列目乗車時) (前側:セーフティベルト/後側:電動式)				
専用セカンドシート	(1.5列目乗車時) (前側:固定ベルト(手動式)/後側:電動式)				
(シートスライド+リクライニング+タンブル機構付)	7:3分割シート				
車高降下機能(後輪エアサスペンション)	運転席側1人用シートのみ				
車高調整インジケーター					
専用リヤバンパー					
車いす用3点式シートベルト	(2列目乗車時) (ELR付、シートベルトリルータ付)				
	(1.5列目乗車時) (ELR付)				
車いす用ハンドグリップ(2列目乗車時)					
夜間照明灯					
専用助手席シート(シートスライド+リクライニング+タンブル機構付)	*1				
助手席回転チルトシート(シートスライド+リクライニング機構付)	*1			*2	
セーフティベルト置きボックス					
セーフティベルトガイド(3個)					
デッキサイドトリムポケット(両側)					
デッキサイドボトルホルダー&スマホルダー(両側)					
車いす用固定ベルト(2列目乗車時)(リヤ2本)					
ストレッチャー用固定ベルト(フロント・リヤ計4本)					
スペースアッププレート					
専用フットレスト(折りたたみ式)					
車いすステッカー					
専用車いす	【ウェルチェア】				
	【電動ウェルチェア】				
胸部固定ベルト(専用車いす用/助手席回転チルトシート用)					
車いす用ヘッドレスト					
専用シートカバー	フルカバータイプ(1台分)				
	吸水タイプ(助手席回転チルトシート1席分)				
専用フロアマット(1台分・車いすスペースは除く)			*3	*3	*3

*1. フルリクライニングはできません。シートスライド量、シートバック角度もベース車とは異なります。

*2. 車いす乗車時または助手席側セカンドシート折りたたみ時は、助手席回転チルトシートの操作およびシートの前後スライドはできません。

*3. ベーシックタイプのみ。

車いす乗車と固定のポイント(2列目乗車時)

乗車可能な寸法の車いすでも、車いすのタイプによっては、乗車後スロープを収納しようとした時に、スロープと車いすのハンドルなどがぶつかる場合があります。その場合、車いすの後輪中央を床面の車いす固定目安線の位置に合わせ、

① いったん車いすを後ろに引く

② もう一度車いすを押し込む

この操作を繰り返すことによって、車いすをより前方に乗車させることができます。固定の際には、セーフティベルトのたるみが確実に無くなっていることを確認してください。



セーフティベルトガイドと車いす固定目安(2列目乗車時)

車いすの種類と運転席側セカンドシートの使用状況によって、セーフティベルトガイドを下記のようにお使いください。

	普通車いす	リクライニング機構付車いす	
車いすの種類			
ガイドの使い方			
固定目安	後輪中央が 固定目安線(後)の位置	後輪中央が 固定目安線(前)の位置	

内外配色一覧表

【内装色】□ 標準設定 □ 設定あり(ご注文時にご指定ください) 【外装色】● 標準設定 △ メーカーオプション(ご注文時に申し受けます)

ボディカラー (カラーコード)	内装色	G		X		2トーン [カラーコード]	内装色	G		X	
		トリムカラー	シートカラー	ブラック	フロアージュ			ブラック	フロアージュ ^{*3}	ブラック	フロアージュ ^{*3}
スーパーホワイトII(040)				●	●						
ホワイトパールクリスタルシャイン(070) ^{*1}				△	△						
シルバーメタリック(1F7)				●	●						
ブラックマイカ(209)				●	●						
センシュアルレッドマイカ(3T3) ^{*1}				△	△						
アバンギャルドブロンズメタリック(4V8)				●	●						
ダークブルーマイカメタリック(8W7)				●	●						

[2PN]^{*2}
 ブラックマイカ(209)
 × センシュアルレッドマイカ(3T3)

[]は2トーンの色コードとなります。
^{*1} ホワイトパールクリスタルシャイン(070)、センシュアルレッドマイカ(3T3)はメーカーオプション<30,000円>となります。
^{*2} ブラックマイカ(209)×センシュアルレッドマイカ(3T3) [2PN]はメーカーオプション<70,000円>となります。
^{*3} X車いす仕様車のみ、内装色にフロアージュ×フロアージュを選択できます。

- [設定あり][メーカーオプション]はご注文時に申し受けます。メーカーの工場では装着するため、ご注文後はお受けできませんのでご了承ください。
- 価格はメーカー希望小売価格(消費税非課税)21年6月現在のもの>で参考価格です。価格は販売店が独自に定めていますので、詳しくは各販売店におたずねください。
- 全車消費税は非課税となり、メーカー希望小売価格は消費税抜きの価格となります。
- ボディカラーおよび内装色は撮影、印刷インキの関係で実際の色とは異なって見えることがあります。また、実車においてもご覧になる環境(屋内外、光の角度等)により、ボディカラーの見え方は異なります。

販売店完成特装車架装事例

架装メーカー:(株)トヨタカスタマイジング&ディベロップメント

MODELLISTA



〈車いす用 電動ウインチ〉

セーフティベルトを取り外して電動ウインチを取り付ける事で、より介護の負担を軽減する事ができます。 ※タイプI、タイプIIIに設定。

車いす乗車時(足元拡大)

- 車いす用電動ウインチについて、詳しくはこちらの動画でご覧いただけます。
<https://www.modellista.co.jp/shop/product/winch2/>



〈ラゲージLED〉

車いす仕様車での夜間の乗り降りを、LED照明でやさしくサポートします。



〈ステップス〉

スライドドアの開閉に連動して、自動的にステップが展開・格納します。

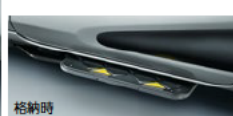

格納時



〈フロントピラーアシストグリップ〉

フロントシートへの乗り降りをサポートします。運転席側にも取り付け可能です。

写真は一例です。様々なカスタマイズも可能です。詳しくは販売店、または全国のトヨタハートフルラザにお問い合わせください。

- ステップスについて、詳しくはこちらでご覧いただけます。
<https://www.modellista.co.jp/s/sienta02/>



トヨタ シエンタ ウェルキャブ 車いす仕様車(スロープタイプ)
主要諸元表(5ナンバー) (型式指定自動車)

	タイプI・助手席側セカンドシート付	
	5ナンバー(型式指定自動車)	
	2WD	
	X	G
車両型式	5BA-NSP172G-MNXNB	5BA-NSP172G-MNXQB
トランスミッション	自動無段変速機(Super CVT-i)	
エンジン	型式 2NR-FKE	
総排気量	L 1.496	
最高出力(ネット) kW(PS)/r.p.m.	80(109)/6,000	
最大トルク(ネット) N·m(kgf·m)/r.p.m.	136(13.9)/4,400	
車両重量	kg 1,360	
車両総重量	kg 1,635	
燃料消費率 (国土交通省基準)	WLTC km/L	17.0
	市街地モード km/L	13.1
	郊外モード km/L	17.7
	高速道路モード km/L	19.0
	JC08 km/L	19.4
車両寸法	全長	mm 4,260
	全幅	mm 1,695
	全高	mm 1,675
室内寸法*	長さ	mm 1,850
	幅	mm 1,470
	高さ	mm 1,290
乗車定員	名 5	
使用燃料	無鉛レギュラーガソリン	
燃料タンク容量	L 42	

* 社内測定値。

- 燃料消費率は定められた試験条件のもとでの値です。お客様の使用環境(気象、渋滞等)や運転方法(急発進、エアコン使用等)に応じて燃料消費率は異なります。●WLTCモードは、市街地、郊外、高速道路の各走行モードを平均的な使用時間配分で構成した国際的な走行モードです。市街地モードは、信号や渋滞等の影響を受ける比較的低速な走行を想定し、郊外モードは、信号や渋滞等の影響をあまり受けず走行を想定、高速道路モードは、高速道路等での走行を想定しています。
- エンジン出力表示には、ネット値とグロス値があります。「グロス」はエンジン単体で測定したものであり、「ネット」とはエンジンを車両に搭載した状態とほぼ同条件で測定したものです。同じエンジンで測定した場合、「ネット」は「グロス」よりもガソリン自動車で約15%程度低い値(自工会調べ)となっています。
- "SIENTA" "VSC" "TRC" "GOA" "OPTITRON" "Welcab" "TECS" "TOYOTA SAFETY SENSE"はトヨタ自動車(株)の商標です。
- シエンタ ウェルキャブ 車いす仕様車(タイプI・助手席側セカンドシート無、タイプII、タイプIII)はメーカー完成特装車(TECS)のため、持ち込み登録となります。各諸元数値はメーカー設計値であり参考数値です。登録の際は車両の実測数値が適用されます。
- シエンタ ウェルキャブ 車いす仕様車(タイプI・助手席側セカンドシート付)の各諸元数値は、道路運送車両法による自動車型式指定申請書数値です。

トヨタ シエンタ ウェルキャブ 車いす仕様車(スロープタイプ)
主要諸元表(5ナンバー/8ナンバー)

	タイプI・助手席側セカンドシート付	タイプII	タイプIII・助手席側セカンドシート付		タイプII・助手席側セカンドシート付
	8ナンバー	5ナンバー	5ナンバー		8ナンバー
	2WD		2WD		2WD
	X	X	X	G	X
TECS型式	5BA-NSP172G-VQTLXN	5BA-NSP172G-VQTMXN	5BA-NSP172G-VQTWXN	5BA-NSP172G-VQTWXQ	5BA-NSP172G-VQTVXN
ベース車両型式	5BA-NSP172G-MNXNB	5BA-NSP172G-MNXNB	5BA-NSP172G-MNXNB	5BA-NSP172G-MNXQB	5BA-NSP172G-MNXNB
トランスミッション	自動無段変速機(Super CVT-i)				
エンジン	型式 2NR-FKE				
総排気量	L 1.496				
最高出力(ネット) kW(PS)/r.p.m.	80(109)/6,000				
最大トルク(ネット) N·m(kgf·m)/r.p.m.	136(13.9)/4,400				
車両重量	kg 1,330	kg 1,340	kg 1,390		kg 1,360
車両総重量	kg 1,550	kg 1,560	kg 1,665		kg 1,580
車両寸法	全長	mm 4,260			
	全幅	mm 1,695			
	全高	mm 1,675			
	長さ	mm 1,850			
室内寸法*	幅	mm 1,470			
	高さ	mm 1,290			
	乗車定員	名 4		名 5	
使用燃料	無鉛レギュラーガソリン				
燃料タンク容量	L 42				

寸法図(単位:mm)

X 車いす仕様車(タイプI) "助手席側セカンドシート付"

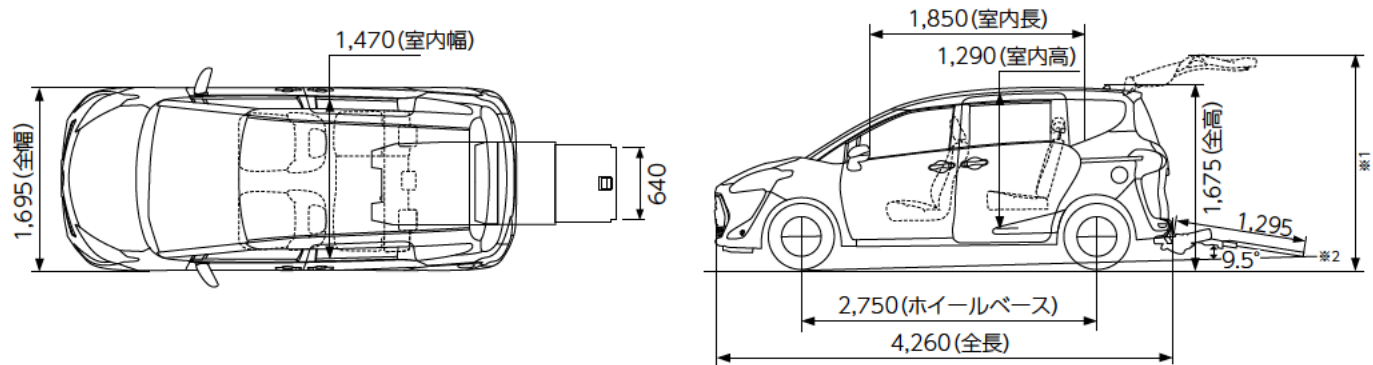

X 車いす仕様車(タイプII)

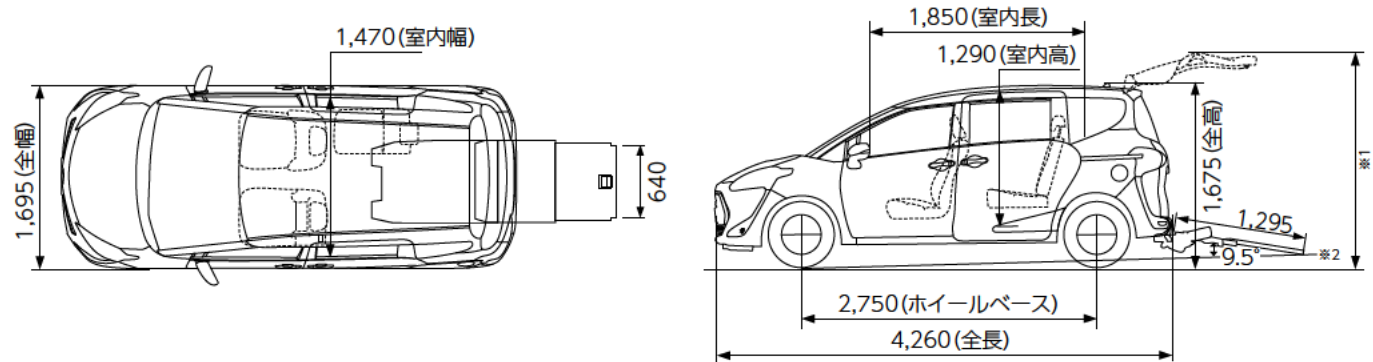

※1 バックドア開放時の、地上からのバックドアの高さはベース車と同じです。 ※2 車高降下時の地上線です。

主要装備一覧表

	タイプ	タイプⅠ			タイプⅡ	タイプⅢ			
		助手席側セカンドシート付		助手席側セカンドシート無		助手席側セカンドシート付		助手席側セカンドシート無	
		グレード	G	X		X	X	G	X
乗車定員	5人乗り	5人乗り	4人乗り	4人乗り	5人乗り	5人乗り	4人乗り		
外装									
タイヤ&ホイール	185/60R15タイヤ&15×5½Jスチールホイール(樹脂フルキャップ)								
	185/60R15タイヤ&15×5½Jアルミホイール(センターオーナメント付)	50,000円				50,000円			
エクステリア	タイヤパンク応急修理キット								
	UVカット機能付ウインドシールドグリーンガラス(合わせ)	高遮音性		*1		高遮音性		*1	
	UVカットグリーンガラス(フロントドア)	*2				*2			
全車標準装備	●定踏み式パーキングブレーキ ●スタビライザー(フロント・リヤ) ●エアロスタビライジングフィン ●エースパツツ(リヤ) ●グリップ式カラードアウトサイドドアハンドル ●電気式バックドアハンドル ●UVカットプライバシーガラス(スライドドアガラス・リヤクォーターガラス・バックドアガラス)								
安全装備									
予防安全	Toyota Safety Sense *3	プリクラッシュセーフティ(歩行者[昼]検知機能付 衝突回避支援タイプ/レーダー+単眼カメラ方式)			75,000円*4*5*6			75,000円*4*5*6	
		レーンディパーチャーアラート							
		オートマチックハイビーム							
		先行車発進告知機能			*4			*4	
		ドライブスタートコントロール							
衝突安全	SRSエアバッグ(運転席・助手席)								
	SRSサイドエアバッグ(運転席・助手席)+ SRSカーテンシールドエアバッグ(フロント・セカンド・サードシート)	45,000円*7			*8		SRSサイドエアバッグは運転席のみ 40,000円*7*9	*8	
	汎用ISOFIX対応チャイルドシート固定専用バー+トップテザーアンカー(セカンドシート) *10					運転席側1人用シートのみ		運転席側1人用シートのみ	
視界	ヘッドランプ	Bi-Beam LED[ハイ・ロービーム](オートレベリング機能+LEDクリアランスランプ)						*11	
		Bi-Beam LED[ハイ・ロービーム](マニュアルレベリング機能+バルブ式クリアランスランプ)							
		プロジェクター式ハロゲン(マニュアルレベリング機能+バルブ式クリアランスランプ)							
		LEDフロントフォグランプ						*12	
		リヤコンビネーションランプ	LEDライン発光テールランプ&ストップランプ						*13
			LEDテールランプ&ストップランプ						
		コンライト(ライト自動点灯・消灯システム/ランプオートカットシステム)							
	リヤウインドウデフォグ	タイマー付			*14		タイマー付	*14	
	LEDサイドターンランプ付 カラードアミラー*15	オート電動格納式リモコン *16			*17			*17	
		電動格納式リモコン							
全車標準装備	●緊急ブレーキ信号(ハザードランプ点滅) ●ヒルスタートアシストコントロール ●S-VSC ●EBD付ABS+ブレーキアシスト ●防眩インナーミラー ●全席ELR付3点式シートベルト(前席プリテンショナー&フォースリミッター機構付)*18 ●運転席・助手席シートベルト非着用警告灯(点滅)+ブザー ●衝突安全ボディ"GOA" ●ウォッシャー運動時高噴射式濁水フロントワイパー(ミスト機能付) ●リヤワイパー ●LEDハイマウントストップランプ ●歩行者傷害軽減ボディ ●WILコンセプトシート(運転席・助手席*19)								
操作性									
計器盤	メーター(メーター照度コントロール付)	オブティロン アナログ			*5			*5	
	マルチインフォメーションディスプレイ(4.2インチカラーTFT液晶+リヤシートリマインダー機能付)				*5			*5	
	ドライブモニター(セグメント液晶)				*5			*5	
	エコドライブインジケータ(ランプ+ゾーン表示機能付)								
操作系	3本スポークステアリングホイール(ピアノブラック加飾付)				ウレタン*20			ウレタン*20	
	シフトノブ							本革巻き	
	ステアリングスイッチ(マルチインフォメーション操作)				*6			*6	
ドア・キー	ワンタッチスイッチ付パワーサイドドア (挟み込み防止機能付)*21	デュアル[両側] 助手席側							
	デュアルスライドドア(イージークローザー付)								
	スマートエントリー (運転席・助手席*22/アンサー バック機能付/スマートキー2個) +プッシュスタートシステム*21*23	ウェルカム/パワースライドドア&予約ロック機能				*24		*24	
		キーロック操作 予約ロック機能 スマートロック操作				*25		*25	
	ワイヤレスドアロックリモートコントロール(アンサーバック機能付、ワイヤレスキー1本) *21								
全車標準装備	●電動/パワーステアリング ●チルトステアリング ●シフトポジションインジケータ ●デジタルロック ●ランプ消し忘れブザー ●パーキングブレーキ戻し忘れ警告ブザー ●半ドアウォーニング ●キー忘れ防止ブザー ●エンジンモニターウォーニング ●フューエル残量ウォーニング ●チャイルドプロテクター ●パワーウィンドウ(運転席ワンタッチ式/運転席挟み込み防止機能付) ●ドアキー運動電気式ドアロック(バックドア運動) ●フューエルリッドオープナー ●ゲート式シフトレバー								
内装									
インテリア	センタークラスターパネル	ピアノブラック+ サテンメッキ調塗装			ピアノブラック			ピアノブラック+ サテンメッキ調塗装	ピアノブラック
	シフトベゼル	サテンメッキ			ピアノブラック			サテンメッキ	ピアノブラック
	レジスター加飾	高輝度シルバー+メッキ			ピアノブラック+ブラック			高輝度シルバー+メッキ	ピアノブラック+ブラック
	インサイドドアハンドル(フロント・リヤ)	フロントメッキリヤブラック			ブラック			フロントメッキリヤブラック	ブラック
	フロントドアトリム								ファブリック巻き
	フロントドアアームレスト							ファブリック巻き	
	アシストグリップ(助手席1・セカンドシート2)				*7			*7	
照明・電源	イルミネーターヘッドエントリーシステム(フロントパーソナルランプ+ルームランプ)	エンジンスイッチ			*26			エンジンスイッチ	*26
	アクセサリーソケット(DC12V・120W) *27							フロント:1	
	充電用USB端子(2個/センタードアパネル)								

- 標準装備
- メーカーオプション(ご注文時に申し受けます)
- 販売店装着オプション
- メーカーパッケージオプション(ご注文時に申し受けます)

タイプ	タイプⅠ			タイプⅡ	タイプⅢ		
	助手席側セカンドシート付		助手席側セカンドシート無		助手席側セカンドシート付		助手席側セカンドシート無
	G	X	X		G	X	X
グレード	G	X	X	X	G	X	X
乗車定員	5人乗り	5人乗り	4人乗り	4人乗り	5人乗り	5人乗り	4人乗り

内装	タイプⅠ			タイプⅡ	タイプⅢ		
収納	カップホルダー(運転席・助手席) 助手席シートバックポケット デッキサイドトリムポケット(両側) デッキサイドボトルホルダー&スマホホルダー(両側)	高輝度シルバー			高輝度シルバー	*28	
空調	オートエアコン&ダイヤル式ヒーターコントロールパネル マニュアルエアコン&ダイヤル式ヒーターコントロールパネル	蓄冷工/ボルーター付			蓄冷工/ボルーター付		
シート	シート表皮 運転席アームレスト(左側) 助手席アームレスト(両側/ウェルキャブ専用) フロントシート(シートスライド+リクライニング+運転席シート上下アジャスター付) 専用助手席シート(シートスライド+リクライニング+タンブル機構付) 助手席回転チルトシート(シートスライド+リクライニング機構付) 専用セカンドシート(シートスライド+リクライニング+タンブル機構付) *29	上級ファブリック	ファブリック		上級ファブリック	ファブリック	
全車標準装備	●回転式買い物フック(助手席側) ●フロントパーソナルランプ ●ルーフランプ ●ラゲージルームランプ ●ドアスカッフプレート ●助手席アッパーボックス ●助手席オープントレイ ●助手席グローブボックス ●コンソールサイドポケット(助手席側) ●フロントドアポケット&ボトルホルダー(両側) ●フロントドアプルハンドルポケット(両側) ●スライドドアポケット&ボトルホルダー(両側) ●乗降用アシストグリップ(セカンドシートまわり) ●全席ヘッドレスト ●サンバイザー(バニティミラー [運転席・助手席]+チケットホルダー [運転席]付) ●運転席小物入れ*3 ●グリーンエアフィルター(花粉除去タイプ)						

エンターテインメント							
オーディオ	オーディオレス(カバース) トヨタ純正ナビ・オーディオ *30 オーディオレスカパー ルーフアンテナ(可倒式)				4スピーカー		

その他							
	アイドリングストップ機能(Stop & Start System) 盗難防止システム(イモビライザーシステム) [国土交通省認可品] 寒冷地仕様(ウインドシールドデアイサー+ヒーターリヤダクト+PTCヒーター *31 など) *32 工具(ジャッキ+ジャッキハンドル+ハブナットレンチ)				21,000円		

メーカーパッケージオプション一覧表

LEDランプパッケージ	Bi-Beam LEDヘッドランプ[ハイ・ロービーム] (オートレベリング機能+LEDクリアランスランプ) LEDフロントフォグランプ リヤコンビネーションランプ(LEDライン発光テールランプ&ストップランプ)	40,000円	100,000円	40,000円	100,000円
スマートエントリーパッケージ	スマートエントリー(運転席・助手席*22/アンサーバック機能付/スマートキー2個)+プッシュスタートシステム *21*23		32,000円*25		32,000円*25
スーパーUVカット & シートヒーターパッケージ	スーパーUVカット+IRカット機能+撥水機能付グリーンガラス(フロントドア) シートヒーター ステアリングヒーター	39,000円 運転席・助手席		31,500円 運転席のみ*33	
パノラミックビュー対応ナビレディパッケージ*37	パノラミックビューモニター *16*34 ステアリングスイッチ(オーディオ操作) *35 ドアミラーヒーター 6スピーカー	53,000円*36		53,000円*36	
ナビレディパッケージ*37	バックカメラ *34 ステアリングスイッチ(オーディオ操作)+6スピーカー *35		33,000円		

- ◆[メーカーオプション]および[メーカーパッケージオプション]はご注文時に申し受けます。メーカーの工場では装着するため、ご注文後はお受けできませんのでご了承ください。
- ◆販売店装着オプションには取り付けられないものがあります。詳しくは販売店におたずねください。

- ◆装着につきましては、ベース車カテゴリーをお合わせてご参照ください。 ◆標準車に標準装備のデッキフック、デッキアンダートレイ、デッキボード、5/5分割サードシートは装着されません。
- ◆標準車にメーカーオプション設定されているスペアタイヤは選択できません。また、標準車にメーカーオプション設定されている16インチタイヤ&アルミホイール、インテリジェントクリアランスソナー[パーキングサポートブレーキ(静止物)]は選択できません。

- *1. Toyota Safety Senseまたは寒冷地仕様を選択した場合、高音性ガラスとなります。 *2. スーパーUVカット&シートヒーターパッケージを選択した場合、スーパーUVカット+IRカット機能+撥水機能付グリーンガラスとなります。 *3. Toyota Safety Senseを選択した場合、運転席小物入れは非装着となります。 *4. Toyota Safety Senseと先行車発進告知機能はセットでメーカーオプションとなります。 *5. Toyota Safety Senseとオープンコンメーターはセットでメーカーオプションとなり、ドライブモニターはマルチインフォメーションディスプレイに変更となります。 *6. Toyota Safety Senseを選択した場合、ステアリングスイッチ(マルチインフォメーション操作)が追加されます。 *7. SRSサイドエアバッグ(運転席・助手席)+SRSカーテンシールドエアバッグ(フロント・セカンド・サードシート)を選択した場合、運転席アシストグリップが1個装着されます。 *8. タイプⅠ「助手席側セカンドシート無」、タイプⅡ「助手席側セカンドシート無」はSRSサイドエアバッグ+SRSカーテンシールドエアバッグは選択できません。 *9. SRSサイドエアバッグ(助手席)は装着されません。 *10. チャイルドシートは汎用ISOFIX対応チャイルドシート(新保安基準適合)のみ使用できます。それ以外のチャイルドシートは、シートベルトでの装着となります。詳しくは販売店におたずねください。 *11. LEDランプパッケージを選択した場合、Bi-Beam LEDヘッドランプ[ハイ・ロービーム](オートレベリング機能+LEDクリアランスランプ)となります。 *12. LEDランプパッケージと同時装着できません。 *13. LEDランプパッケージを選択した場合、LEDライン発光テールランプ&ストップランプとなります。 *14. 寒冷地仕様を選択した場合、タイマー付となります。 *15. 寒冷地仕様を選択した場合、ヒーター付となります。 *16. パノラミックビューモニターを選択した場合、LEDサイドターンランプ付オート電動格納式リモコンカードドアミラーは、カメラ(左右)付となります。 *17. スマートエントリーパッケージを選択した場合、オート電動格納式となります。 *18. SRSサイドエアバッグ(運転席・助手席)+SRSカーテンシールドエアバッグ(フロント・セカンド・サードシート)を選択した場合、セカンドシートにプリテンション&フォースリミッター機構が装着されます。 *19. タイプⅡの専用助手席シート、タイプⅢの助手席回転チルトシートはWILコンゼパシートではありません。 *20. Toyota Safety Senseまたはナビレディパッケージを選択した場合、サテンメッキ加飾付となります。 *21. ワイヤレスキーまたはスマートキーにスライドドア開閉スイッチが付ききます。 *22. バックドアはスマートエントリーに対応していません。 *23. 植込み型心臓ペースメーカー等の機器をご使用の方は、電波によりそれらの機器に影響を及ぼすおそれがありますので、車両に搭載された発信機から約22cm以内に植込み型心臓ペースメーカー等の機器を近づけないようにしてください。電波発信を停止することもできますので詳しくは販売店にご相談ください。 *24. スマートエントリーパッケージを選択した場合、スマートエントリー+プッシュスタートシステムが装着されます。 *25. スマートエントリーパッケージを選択した場合、パワースライドドア予約ロック機能(助手席側のみ)にスマートロック操作が追加されます。 *26. スマートエントリーパッケージを選択した場合、エンジンスイッチが追加されます。 *27. 120W以下の電気製品をご使用ください。ただし、120W以下の電気製品でも正常に作動しない場合があります。詳しくは販売店におたずねください。 *28. 助手席シートバックポケットは装着されません。 *29. 車内す仕様のセカンドシートを折りたたむには、標準車と異なるリクライニングレバー操作に加えて、タンブルレバー操作が必要です。 *30. 詳しくはベース車カテゴリーに別冊のAUDIO VISUAL & NAVIGATION CATALOGUEをご覧ください。 *31. PTC [自己温度制御システム] Positive Temperature Coefficient *32. 寒冷地仕様は、寒冷地での使用を考慮して、主にワイパー、ヒーター等の信頼性・耐久性の向上を図っています。なお、北海道地区には寒冷地仕様が全車標準装備となります。 *33. タイプⅢの助手席回転チルトシートにはシートヒーターは装着されません。 *34. ナビ本体は含まれません。別途、販売店装着オプションのナビゲーションシステム装着が必要です。 *35. オーディオ操作スイッチは、販売店装着オプションのナビゲーションシステムを装着した場合に操作可能となります。 *36. パノラミックビューモニターと寒冷地仕様の同時装着および北海道地区の場合、合計価格から5,000円減額されます。 *37. 光学式ナンバープレートは同時装着できません。

- 価格はメーカー希望小売価格(消費税非課税)21年6月現在のものを参考価格です。価格は販売店が独自に定めていますので、詳しくは各販売店におたずねください。 ●全車消費税は非課税となり、メーカー希望小売価格は消費税抜きの価格となります。

助手席回転チルトシート車



助手席が回転し、座面と背もたれがチルト。立ち上がりや着座をやさしくサポートします。

Point

- 介助の方の手动操作により、シートが車外へ回転し座面と背もたれがチルト。降車時の立ち上がりや乗車時の着座をサポートします。
- 手动式のためスピーディな操作が可能です。
- 標準車と同じ座面高で、ドライバーとの目線も同じ高さ。座面の角度も標準車と同等で、身体が前すべりにくく乗車姿勢が安定します。



助手席回転チルトシート車“Aタイプ” 価格表 (消費税率10%)

エンジン	駆動	グレード	乗車定員	メーカー希望小売価格*1		北海道地区 メーカー希望小売価格*2	
				消費税抜き	消費税抜き	消費税抜き	消費税抜き
ガソリン	2WD	X	7名	2,033,000円	1,848,182円	2,056,100円	1,869,182円
		G		2,280,000円	2,072,727円	2,303,100円	2,093,727円
	4WD	X	6名	2,177,100円	1,979,182円	2,206,800円	2,006,182円
		G		2,424,000円	2,203,636円	2,453,700円	2,230,636円
ハイブリッド	2WD	X	7名	2,451,000円	2,228,182円	2,474,100円	2,249,182円
		G		2,646,000円	2,405,455円	2,669,100円	2,426,455円

photo: X(ガソリン車・2WD) 助手席回転チルトシート車“Aタイプ”。
ボディカラーはシルバーメタリック(1F7)。
内装色はブラック×ブラック。
オーディオレスカバー<1,200円(取付費が別途必要)>は販売店装着オプション。

- ※1.沖縄地区は価格が異なります。
- ※2.北海道地区の価格には寒冷地仕様価格が含まれます。
- 価格はメーカー希望小売価格(消費税10%込み) '21年6月現在のもの>で参考価格です。価格、取付費は販売店が独自に定めていますので、詳しくは各販売店におたずねください。
- 価格はタイヤパンク応急修理キット、タイヤ交換用工具付の価格です。
- 価格にはオプション価格、取付費は含まれていません。
- 保険料、税金(除く消費税)、登録料などの諸費用は別途申し受けます。
- 自動車リサイクル法の施行により、最終ページに記載のリサイクル料金が別途必要となります。

助手席回転チルトシート 操作の流れ

※助手席側セカンドシート折りたたみ時は、助手席回転チルトシートの操作はできません。

※写真は降車時の手順を説明しています。乗車時は逆の手順で行ってください。【参考】写真のモデルの身長は150cmです。



1 回転スライドレバーを引き上げて、シートを最前端までスライドさせます。

※アームレストをご使用ください。
※操作中はシートベルトを外してください。

2 引き続きシートを中間ロック位置まで回転させ、両足を車外へ出します。

※シートが回転を始めた後、回転スライドレバーから手を離します。シートは中間ロック位置で止まります。
※介助の方が両足を支えて車外へ出してください。

3 再度、回転スライドレバーを引き上げて回転終了位置までシートを回転します。

4 チルトボタンを押しながら、グリップを車外方向へ引いてシートをチルトします。

助手席回転チルトシート車 諸元(単位:mm)

●各寸法値は設計値を示します。実測値は若干異なることがあります。

回転寸法

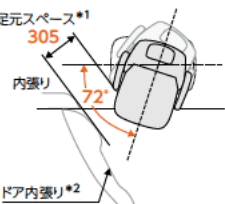

- *1. 足元スペースは中間ロック位置でのドア内張りまでの寸法です。
- *2. フロントドアの開口角度は63°(ベース車と同じ)です。
- *3. シートの座面高は、チルト時の座面中央最高部までの寸法です。
- *4. 助手席側セカンドシート折りたたみ時は、シートの前後スライドはできません。

チルト寸法

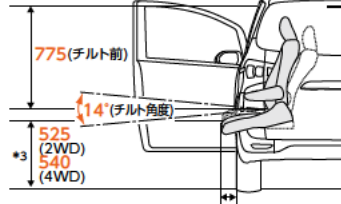

シートバック角度・リクライニング角度・シートスライド量

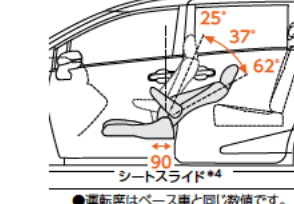

●運転席はベース車と同じ数値です。

Point

助手席回転チルトシートの特長

- シートがチルトすることによりお尻の位置を高く保て①、地面に両足が着くため②、立ち上がりやすい。
- 着座時も膝の角度がゆるやかになり、膝への負担が少ない。
- 手动式のためスピーディな操作が可能。



*身長により異なります。

Aタイプに加えて、手動車いす用収納装置(電動式)を標準装備。30kgまでの手動車いすを吊り上げ、容易に積み下ろしができます。



助手席回転チルトシート車“Bタイプ” 価格表 (消費税非課税)

エンジン	駆動	グレード	乗車定員	メーカー希望小売価格 ^{※1}	北海道地区メーカー希望小売価格 ^{※2}
ガソリン	2WD	X	7名	1,922,000円	1,943,000円
		G		2,147,000円	2,168,000円
	4WD	X	6名	2,053,000円	2,080,000円
		G		2,278,000円	2,305,000円
ハイブリッド	2WD	X	7名	2,302,000円	2,323,000円
		G		2,480,000円	2,501,000円

photo: X(ガソリン車・2WD) 助手席回転チルトシート車“Bタイプ”。ボディカラーはシルバーメタリック(1F7)。内装色はブラックメブラック。オーディオレスカバー<1,200円(取付費が別途必要)>、専用車いす<163,000円>は販売店装着オプション。

- ※1 沖縄地区は価格が異なります。
- ※2 北海道地区の価格には寒冷地仕様の価格が含まれます。
- 価格はメーカー希望小売価格(消費税非課税) '21年6月現在のもの>で参考価格です。価格、取付費は販売店が独自に定めていますので、詳しくは各販売店におたずねください。
- 価格はタイヤパンク応急修理キット、タイヤ交換用工具付の価格です。
- 価格にはオプション価格、取付費は含まれていません。
- 保険料、税金(除く消費税)、登録料などの諸費用は別途申し受けます。
- 自動車リサイクル法の施行により、最終ページに記載のリサイクル料金が別途必要となります。
- Bタイプの消費税は非課税となり、メーカー希望小売価格は消費税抜きの価格となります。

手動車いす用収納装置(電動式) 操作の流れ 安全のため各操作は介助の方が確実に行ってください。

※写真は収納時の手順を説明しています。取り出す時は逆の手順で行ってください。



1 サードシートを格納し、ガードマットを取り付けます。収納装置のアームを車外に向けてから起こして、吊りベルトを車いすに掛けます。

2 スイッチ操作により、電動で車いすを吊り上げ、車いすを回転させラゲージスペース内に入れます。



操作スイッチ

3 車いすを手前に倒しながら、吊りベルトをゆるめ、横置きに収納します。

4 収納装置のアームをたたみ、車いすを固定装置(ベルト)で横置きに固定し、ガードマットを収納します。

※車いす収納時は5名乗車(4WD車は4名乗車)となります。

収納可能な手動車いすの目安 (車いす折りたたみ時)

全高	全長	折りたたみ幅	重量 [※]
800mm以下	1,000mm以下	350mm以下	30kg以下

※重量は手動車いす用収納装置での吊り上げが可能な数値です。
● 左記の寸法内であっても、車いすの形状、オプション装着の状況などによっては収納できない場合があります。詳しくは販売店におたずねの上、お持ちの車いすなどを使用して実車でご確認ください。

⚠ 助手席回転チルトシート車について

- シートに深く着座できない方、腰や首が曲がらない方の場合、足や頭がボディにあたり、座った状態でのシートの回転、チルトおよび乗降が困難になります。ご乗車できない場合もありますので、ご注意ください。
- 体勢保持のため、アームレストをご使用ください。
 - 助手席回転チルトシートは、ベース車のシートとは異なります。フルリクライニングはできません。シートスライド量、シートバック角度もベース車とは異なります。
 - 走行前にシートが確実にロックされていることを確認してください。
 - 助手席側セカンドシート折りたたみ時は操作できません。
 - 助手席回転チルトシートにチャイルドシートは装着できません。

助手席回転チルトシート車 標準装備



助手席シート左側

助手席シート右側

回転スライドレバー

スライドレバー

チルトボタン&グリップ

アームレスト(可倒式)

手動車いす用固定装置(ガードマット付)

ガードマット

⚠ 走行前に必ず車いす固定ベルトで固定してください。

販売店装着オプション



専用車いす 自操式(22インチ)
安全性、乗り心地を確保したアルミ製車いすです。
ヘッドレストは取り外しができます。
※介助ブレーキは無しとなります。

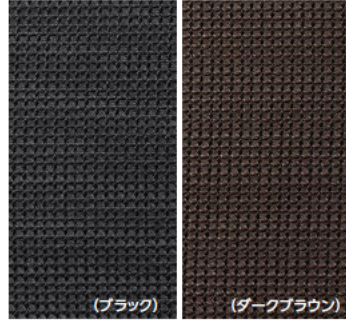

専用シートカバー フルカバータイプ(1台分)
色 [シートカラー]:
ブラック [ブラック]、
ダークブラウン [フロマーージュ、ダークブラウン]



専用シートカバー 吸水タイプ
(助手席回転チルトシート1席分)
吸水性に優れた専用シートカバーです。



(ベーシックタイプ)
専用フロアマット(1台分)



専用フットレスト
(折りたたみ式)
シート回転時に使用することで、
スムーズな乗降が可能です。



胸部固定ベルト (アイポリーのみ)
(助手席回転チルトシート用)
着座姿勢をサポートします。
※胸部固定ベルトはシートベルトに代わるものではありません。
走行中は必ずシートベルトを着用してください。



車いすステッカー
※縦113mm×横105mm

助手席回転チルトシート車 主要装備一覧表

	□ ウェルキャブ標準装備		■ 販売店装着オプション	
	Aタイプ	Bタイプ	Aタイプ	Bタイプ
助手席回転チルトシート	*			
手動車いす用固定装置(ガードマット付)				
手動車いす用収納装置(電動式)				
専用車いす	自操式(22インチ)介助ブレーキなし			
専用シートカバー	フルカバータイプ(1台分)			
	吸水タイプ(助手席回転チルトシート1席分)			
専用フロアマット				
専用フットレスト(折りたたみ式)				
胸部固定ベルト(助手席回転チルトシート用)				
車いすステッカー				

*.フルクレンジングはできません。シートスライド量、シートバック角度もベース車とは異なります。

内外配色一覧表

[内装色] □ 標準設定 ■ 設定あり(ご注文時にご指定ください) 【外装色】●標準設定 ▲メーカーオプション(ご注文時に申し受けます)

ボディカラー (カラーコード)	内装色	G		X
		トリムカラー	ブラック	フロマーージュ
ホワイトパールクリスタルシャイン(070)*1	シートカラー	ブラック	ダークブラウン	ブラック
シルバーメタリック(1F7)		●	●	●
ブラックマイカ(209)		●	●	●
センシュアルレッドマイカ(3T3)*1		△	△	△
ベージュ(4V6)		●	●	●
ヴィンテージブラウンパールクリスタルシャイン(4X4)*1		△	△	△
アパングアルドブロンズメタリック(4V8)		●	●	●
エアージェット(5B6)		●	●	●
ダークブルーマイカメタリック(8W7)		●	●	●

[]は2トーンの色コードとなります。

*1. ホワイトパールクリスタルシャイン(070)、センシュアルレッドマイカ(3T3)、ヴィンテージブラウンパールクリスタルシャイン(4X4)はメーカーオプション<33,000円(消費税抜き 30,000円)>となります。

*2. ブラックマイカ(209)×センシュアルレッドマイカ(3T3) [2PN]はメーカーオプション<77,000円(消費税抜き 70,000円)>となります。

*3. ブラックマイカ(209)×ベージュ(4V6) [2SG]、ブラックマイカ(209)×エアージェット(5B6) [2SH]はメーカーオプション<55,000円(消費税抜き 50,000円)>となります。

● [設定あり] [メーカーオプション]はご注文時に申し受けます。メーカーの工場では装着するため、ご注文後はお受けできませんのでご了承ください。

● 価格はメーカー希望小売価格(消費税10%込み) '21年6月現在のもの>で参考価格です。価格は販売店が独自に定めていますので、詳しくは各販売店におたずねください。

● Bタイプの消費税は非課税となり、メーカー希望小売価格は消費税抜きの価格となります。

● ボディカラーおよび内装色は撮影、印刷インキの関係で実際の色とは異なって見えることがあります。また、実車においてもご覧になる環境(屋内外、光の角度等)により、ボディカラーの見え方は異なります。

2トーン [カラーコード]	内装色	G		X
		トリムカラー	ブラック	フロマーージュ
[2PN]*2 ブラックマイカ(209) × センシュアルレッドマイカ(3T3)	シートカラー	ブラック	ダークブラウン	ブラック
[2SG]*3 ブラックマイカ(209) × ベージュ(4V6)		△	△	△
[2SH]*3 ブラックマイカ(209) × エアージェット(5B6)		△	△	△

トヨタ シエンタ ウェルキャブ 助手席回転チルトシート車 主要諸元表

	ガソリン車									
	Aタイプ				Bタイプ					
	2WD		4WD		2WD		4WD			
	X	G	X	G	X	G	X	G		
TECS型式	5BA-NSP170G-VQQJXN	5BA-NSP170G-VQQJXQ	3BA-NCP175G-VQQJXN	3BA-NCP175G-VQQJXQ	5BA-NSP170G-VQQKXN	5BA-NSP170G-VQQKXQ	3BA-NCP175G-VQQKXN	3BA-NCP175G-VQQKXQ		
ベース車両型式	5BA-NSP170G-MWXNB	5BA-NSP170G-MWXQB	3BA-NCP175G-MRXNK	3BA-NCP175G-MRXQK	5BA-NSP170G-MWXNB	5BA-NSP170G-MWXQB	3BA-NCP175G-MRXNK	3BA-NCP175G-MRXQK		
トランスミッション	自動無段変速機(Super CVT-i)									
型式	2NR-FKE		1NZ-FE		2NR-FKE		1NZ-FE			
エンジン 総排気量	L	1,496								
最高出力(ネット) kW(PS)/r.p.m.	80(109)/6,000		76(103)/6,000		80(109)/6,000		76(103)/6,000			
最大トルク(ネット) N·m(kg·m)/r.p.m.	136(13.9)/4,400		132(13.5)/4,400		136(13.9)/4,400		132(13.5)/4,400			
車両重量	kg	1,350		1,410		1,360		1,420		
車両総重量	kg	1,735		1,740		1,745		1,750		
車両寸法	全長	mm							4,260	
	全幅	mm							1,695	
	全高	mm		mm		mm		mm		
		1,675		1,695		1,675		1,695		
室内寸法	長さ	mm							2,535	
	幅	mm							1,470	
	高さ	mm							1,280	
乗車定員	名	7		6		7		6		
使用燃料	無鉛レギュラーガソリン									
燃料タンク容量	L	42		45		42		45		

	ハイブリッド車					
	Aタイプ		Bタイプ			
	2WD					
	X	G	X	G		
TECS型式	6AA-NHP170G-VQQJXN	6AA-NHP170G-VQQJXQ	6AA-NHP170G-VQQKXN	6AA-NHP170G-VQQKXQ		
ベース車両型式	6AA-NHP170G-MWXNB	6AA-NHP170G-MWXQB	6AA-NHP170G-MWXNB	6AA-NHP170G-MWXQB		
トランスミッション	電気式無段変速機					
型式	1NZ-FXE					
エンジン 総排気量	L	1,496				
最高出力(ネット) kW(PS)/r.p.m.	54(74)/4,800					
最大トルク(ネット) N·m(kg·m)/r.p.m.	111(11.3)/3,600~4,400					
モーター 型式/種類	2LM/交流同期電動機					
最高出力	kW(PS)					
	45(61)					
最大トルク	N·m(kg·m)					
	169(17.2)					
動力源 種類	ニッケル水素電池					
容量	Ah					
	6.5					
車両重量	kg	1,410		1,420		
車両総重量	kg	1,795		1,805		
車両寸法	全長	mm			4,260	
	全幅	mm			1,695	
	全高	mm			1,675	
室内寸法	長さ	mm			2,535	
	幅	mm			1,470	
	高さ	mm			1,280	
乗車定員	名	7				
使用燃料	無鉛レギュラーガソリン					
燃料タンク容量	L	42				

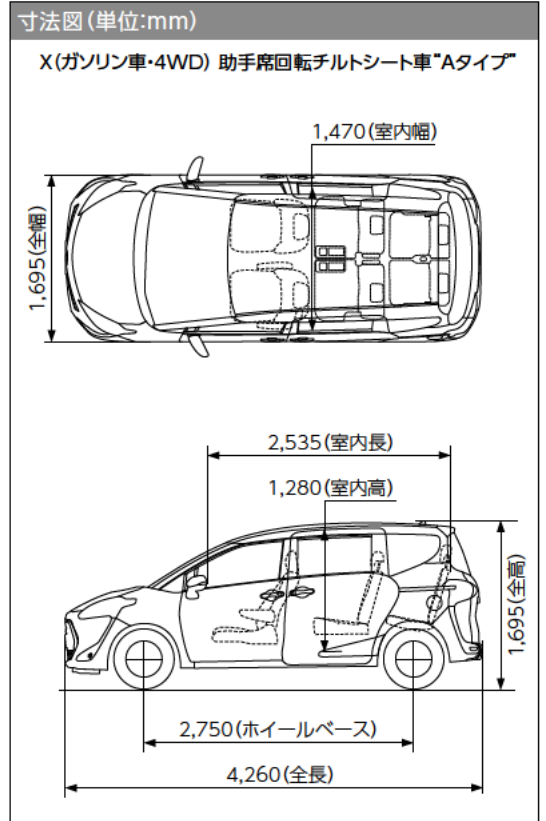

*社内測定値。

●エンジン出力表示にはネット値とグロス値があります。[グロス]はエンジン単体で測定したものであり、[ネット]とはエンジンに車両に搭載した状態とほぼ同条件で測定したものです。同じエンジンで測定した場合、[ネット]は[グロス]よりもガソリン自動車で約15%程度低い値(自工会調べ)となっています。

●"SIENTA" "HYBRID SYNERGY DRIVE" "ECB" "VSC" "TRC" "GOA" "OPTITRON" "Welcab" "TECS" "TOYOTA SAFETY SENSE" はトヨタ自動車(株)の商標です。

●シエンタ ウェルキャブ 助手席回転チルトシート車はメーカー完成特装車(TECS)のため、持ち込み登録となります。各諸元数値はメーカー設計値であり参考数値です。登録の際は車両の実測数値が適用されます。

主要装備一覧表

- 標準装備
- メーカーオプション(ご注文時に申し受けます)
- 販売店装着オプション
- メーカーパッケージオプション(ご注文時に申し受けます)

	ハイブリッド車(7人乗り・2WD) ガソリン車(7人乗り・2WD/6人乗り・4WD)	
グレード	G	X

外装			
タイヤ&ホイール	185/60R15タイヤ&15×5½Jスチールホイール(樹脂フルキャップ)		
	185/60R15タイヤ&15×5½Jアルミホイール(センターオーナメント付)	55,000円(消費税抜き 50,000円)	
	スペアタイヤ(応急用) T105/70D16	ガソリン車 2WD 11,000円(消費税抜き 10,000円)*1	
	タイヤパンク応急修理キット	*1	
エクステリア	UVカット機能付ウインドシールドグリーンガラス(合わせ)	高遮音性	ハイブリッド車 高遮音性 ガソリン車*2
	UVカットグリーンガラス(フロントドア)	*3	
	ハイブリッドシンボルマーク(フロント・リヤ)	ハイブリッド車	
全車標準装備	●足踏み式パーキングブレーキ ●スタビライザー(フロント・リヤ) ●エアロスタビライジングフィン ●エアシフト(リヤ) ●グリップ式カードアウトサイドドアハンドル ●電気式バックドアハンドル ●UVカットプライバシーガラス(スライドドアガラス・リヤクォーターガラス・バックドアガラス)		

安全装備			
予防安全	Toyota Safety Sense *4	プリクラッシュセーフティ(歩行者[昼]検知機能付 衝突回避支援タイプレーダー+単眼カメラ方式)	ハイブリッド車 44,000円(消費税抜き 40,000円) ガソリン車 82,500円(消費税抜き 75,000円) *5*6*7
		レーンディパーチャーアラート	
		オートマチックハイビーム	
	先行車発進告知機能		*5
	ドライブスタートコントロール		
衝突安全	インテリジェントクリアランスソナー[パーキングサポートブレーキ(静止物)]	*39	28,600円(消費税抜き 26,000円) 28,600円(消費税抜き 26,000円)*8
	ECB[電子制御ブレーキシステム]		ハイブリッド車
	アクティブトルクコントロール4WD		4WD
	車両接近通報装置		ハイブリッド車
	SRSエアバッグ(運転席・助手席)		
視界	SRSサイドエアバッグ(運転席)+SRSカーテンシールドエアバッグ(フロント・セカンド・サードシート)	*9	SRSサイドエアバッグは運転席のみ 44,000円(消費税抜き 40,000円)*10
	ヘッドランプ	Bi-Beam LED[ハイ・ロービーム](オートレベリング機能+LEDクリアランスランプ)	*11
		Bi-Beam LED[ハイ・ロービーム](マニュアルレベリング機能+バルブ式クリアランスランプ)	
		プロジェクト式ハロゲン(マニュアルレベリング機能+バルブ式クリアランスランプ)	
	LEDフロントフォグランプ		*12
リヤコンビネーションランプ	LEDライン発光テールランプ&ストップランプ	*13	
操作性	LEDテールランプ&ストップランプ		
	コンライト(ライト自動点灯・消灯システム/ランプオートカットシステム)		
	リヤフォグランプ(バンパー中央部取付)	*14	
	リヤウインドウデフォグガー	タイマー付	ハイブリッド車 タイマー付 ガソリン車*15
	LEDサイドターンランプ付	オート電動格納式リモコン	*17
カラードアミラー*16	電動格納式リモコン		
全車標準装備	●緊急ブレーキ信号(ハザードランプ点滅式) ●ヒルスタートアシストコントロール ●S-VSC ●EBD付ABS+ブレーキアシスト ●防眩インナーミラー ●全席ELR付3点式シートベルト(前席プリテンション&フォースリミッター機構付)*19 ●汎用ISOFIX対応チャイルドシート固定専用バー+トップテザーアンカー(セカンドシート左右席)*20 ●運転席・助手席シートベルト非着用警告灯(点滅式)+ブザー ●衝突安全ボディ"GOA" ●ウォッシャー運動時間調整式風欠フロントワイパー(ミスト機能付) ●リヤワイパー ●LEDハイマウントストップランプ ●歩行者傷害軽減ボディ ●WILコンセプトシート(運転席)*21		

操作性				
計器盤	メーター(メーター照度コントロール付)	オートイトロン アナログ	ハイブリッド車は専用メーター(アンビエント照明付) ハイブリッド車専用メーター(アンビエント照明付) ガソリン車*6	
	マルチインフォメーションディスプレイ(4.2インチカラー-TFT液晶+リヤシートリマインダー機能付)		ガソリン車	
	ドライブモニター(セグメント液晶)		ハイブリッド車 ガソリン車*6	
操作系	ハイブリッドシステムインジケータ		ハイブリッド車	
	エコドライブインジケータ(ランプ+ゾーン表示機能付)		ガソリン車	
	3本スポークステアリングホイール(ピアノブラック加飾付)	シフトノブ	本革巻き+サテンメッキ	ハイブリッド車 ウレタン+サテンメッキ ガソリン車ウレタン*22
	ステアリングスイッチ(マルチインフォメーション操作)		本革巻き	
	モードスイッチ(エコドライブモード+EVドライブモード)	クルーズコントロール		ハイブリッド車 ガソリン車*7
ドア・キー	ワンタッチスイッチ付パワーサイドドア(挟み込み防止機能付)*23	デュアル[両側] 助手席側		
	デュアルスライドドア(イージークローザー付)			
	スマートエントリー(運転席・助手席・バックドア/アンサーバック機能付/スマートキー2個)+プッシュスタートシステム*23*24	ウェルカム/パワーサイドドア&予約ロック機能	キーロック操作	*25
		予約ロック機能	スマートロック操作	*26
	ワイヤレスドアロックリモートコントロール(アンサーバック機能付、ワイヤレスキー1本)*23			
全車標準装備	●電動パワーステアリング ●チルトステアリング ●シフトポジションインジケータ ●デジタルクロック ●ランプ消し忘れブザー ●パーキングブレーキ忘れ警告ブザー ●半ドアウォーニング ●キー忘れ防止ブザー ●エンジンモニターウォーニング ●フューエル残量ウォーニング ●チャイルドプロテクター ●パワーウインドウ(運転席ワンタッチ式/運転席挟み込み防止機能付) ●ドアキー連動電気式ドアロック(バックドア連動) ●フューエルリッドオープナー ●ゲート式シフトレバー			

内装			
インテリア	センタークラスターパネル	ピアノブラック+サテンメッキ調塗装	ピアノブラック
	シフトペダル	サテンメッキ	ピアノブラック
	レジスター加飾	高輝度シルバー+メッキ	ピアノブラック+ブラック
	インサイドドアハンドル(フロント・リヤ)	フロント:メッキ リヤ:ブラック	ブラック
	フロントドアトリム	ファブリック巻き	
	フロントドアアームレスト	ファブリック巻き	
	アシストグリップ(助手席1・セカンドシート2)	*9	
デッキフック(2個)			

- 標準装備
- メーカーオプション(ご注文時に申し受けます)
- 販売店装着オプション
- メーカーパッケージオプション(ご注文時に申し受けます)

	グレード	ハイブリッド車(7人乗り・2WD) ガソリン車(7人乗り・2WD/6人乗り・4WD)	
		G	X
内装			
照明・電源	イルミネーテッドエントリーシステム(フロントパーソナルランプ+ルームランプ)	ハイブリッド車: パワースイッチ ガソリン車: エンジンスイッチ	*27
	アクセサリソケット(DC12V・120W)	フロント1	
	アクセサリコンセント(AC100V・1500W/2個)	ハイブリッド車 44,000円(消費税抜き 40,000円)*31	
収納	充電用USB端子(2個/センタードアパネル)		
	カップホルダー(運転席・助手席)	高輝度シルバー	
	デッキサイドトリムポケット(両側)		
	デッキサイドボトルホルダー&スマホルダー(両側)		
	マルチユーストレイ	4WD	
空調	デッキアンダートレイ	*1	
	デッキボード		
	オートエアコン&ダイヤル式ヒーターコントロールパネル	ガソリン車(2WD)は蓄冷エバポレーター付	ハイブリッド車
	マニュアルエアコン&ダイヤル式ヒーターコントロールパネル		ガソリン車
シート	シート表皮	上級ファブリック	ファブリック
	運転席アームレスト(左側)		
	助手席アームレスト(両側/ウェルキャブ専用)		
	セカンドシートアームレスト	4WD	
	フロントシート(シートスライド+リクライニング+運転席シート上下アジャスター付)		
	助手席回転チルトシート(シートスライド+リクライニング機構付)		
	セカンドシート(シートスライド+リクライニング付)	5:5分割サードシート(リクライニング+ダイアイン格納機構付)	

全車標準装備 ●回転式買い物フック(助手席側) ●フロントパーソナルランプ ●ルームランプ ●ラゲージルームランプ ●ドアスカッフプレート ●助手席アッパーボックス ●助手席オープントレイ ●助手席グローブボックス ●コンソールサイドポケット(助手席側) ●フロントドアポケット&ボトルホルダー(両側) ●フロントドアハンドルポケット(両側) ●スライドドアポケット&ボトルホルダー(両側) ●乗降用アシストグリップ(セカンドシートまわり) ●全席ヘッドレスト ●サンバイザー(バニティミラー[運転席・助手席]+チケットホルダー[運転席]付) ●運転席小物入れ*4 ●グリーンエアフィルター(花粉除去タイプ)

エンターテインメント

オーディオ	オーディオレス(カバース)		4スピーカー
	トヨタ純正ナビ・オーディオ	*32	
	オーディオレスカバー		
	ルーフアンテナ(可倒式)		

その他

	アイドリングストップ機能(Stop & Start System)		ガソリン車(2WD)
	盗難防止システム(イモビライザーシステム)[国土交通省認可]		
	寒冷地仕様(ウインドシールドワイパーヒーター/リヤダクト+PTCヒーター)*33 など	*34	2WD車 23,100円(消費税抜き 21,000円) 4WD車 29,700円(消費税抜き 27,000円)
	工具(ジャッキ+ジャッキハンドル+ハブナットレンチ)		

メーカーパッケージオプション一覧表

LEDランプパッケージ	Bi-Beam LEDヘッドランプ[ハイ・ロービーム] (オートレベリング機能+LEDクリアランスランプ)	44,000円(消費税抜き 40,000円)	110,000円(消費税抜き 100,000円)
	LEDフロントフォグランプ	*31	*31
	リヤコンビネーションランプ(LEDライン発光テールランプ&ストップランプ)		
スマートエントリーパッケージ	スマートエントリー(運転席・助手席・バックドア/アンサーバック機能付/ スマートキー2個)+プッシュスタートシステム	*23*24	40,700円(消費税抜き 37,000円)*26
スーパーUVカット &シートヒーターパッケージ	スーパーUVカット+IRカット機能+撥水機能付グリーンガラス(フロントドア) シートヒーター(運転席のみ)*35 ステアリングヒーター	34,650円(消費税抜き 31,500円)	
パノラミックビュー対応 ナビレディパッケージ*39	パノラミックビューモニター	*17*36	
	ステアリングスイッチ(オーディオ操作)	*37	
	ドリアミラーヒーター	58,300円(消費税抜き 53,000円)	
ナビレディパッケージ*39	6スピーカー	*38	
	バックカメラ	*36	
	ステアリングスイッチ(オーディオ操作)+6スピーカー	*37	36,300円(消費税抜き 33,000円)

◆「メーカーオプション」および「メーカーパッケージオプション」はご注文時に申し受けます。メーカーの工場では装着するため、ご注文後はお受けできませんのでご了承ください。

◆販売店装着オプションには取り付けられないものがあります。詳しくは販売店におたずねください。

◆装備につきましては、ベース車カタログをあわせてご参照ください。◆ベース車のグレードに標準装備の助手席シートバックポケットは装着されません。

*1. ガソリン車でスペアタイヤを選択した場合、タイヤパンク応急修理キットは非装着となり、デッキアンダートレイの形状が変更となります。*2. Toyota Safety Senseまたは寒冷地仕様を選択した場合、高遮断性ガラスとなります。*3. スーパーUVカット&シートヒーターパッケージを選択した場合、スーパーUVカット+IRカット機能+撥水機能付グリーンガラスとなります。*4. Toyota Safety Senseを選択した場合、運転席小物入れは非装着となります。*5. Toyota Safety Senseと先行車発進告知機能はセットでメーカーオプションとなります。*6. Toyota Safety Senseとオートブレーキアシストはセットでメーカーオプションとなり、ドライブモニターはマルチインフォメーションディスプレイに変更となります。*7. Toyota Safety Senseを選択した場合、ステアリングスイッチ(マルチインフォメーション操作)が追加されます。*8. インテリジェントクリアランスソナーは、Toyota Safety Senseを選択した場合に装着できます。*9. SRSサイドエアバッグ(運転席)+SRSカーテンシールドエアバッグ(フロント・セカンド・サードシート)を選択した場合、運転席にアシストグリップが1個装着されます。*10. SRSサイドエアバッグ(助手席)は装着されません。*11. LEDランプパッケージを選択した場合、Bi-Beam LEDヘッドランプ[ハイ・ロービーム](オートレベリング機能+LEDクリアランスランプ)となります。*12. LEDランプパッケージは同時装着できません。*13. LEDランプパッケージを選択した場合、LEDライン発光テールランプ&ストップランプとなります。*14. 寒冷地仕様を選択した場合のみ装着できます。*15. 寒冷地仕様を選択した場合、タイマー付となります。*16. 寒冷地仕様を選択した場合、ヒーター付となります。*17. パノラミックビューモニターを選択した場合、LEDサイドターンランプ付オート電動格納式リモコンカラードドリアミラーは、カメラ(左右)付となります。*18. スマートエントリーパッケージを選択した場合、オート電動格納式となります。*19. SRSサイドエアバッグ(運転席)+SRSカーテンシールドエアバッグ(フロント・セカンド・サードシート)を選択した場合、セカンドシート(左右席)にプリテンショナー+フォースリミッター機構が装着されます。*20. チャイルドシートは汎用ISOFIX対応チャイルドシート(新保安基準適合)のみ使用できます。それ以外のチャイルドシートは、シートベルトでの装着となります。詳しくは販売店におたずねください。*21. 助手席回転チルトシートはWILCONセオシートではありません。*22. Toyota Safety Senseまたはナビレディパッケージを選択した場合、サテンメッキ加飾付となります。*23. ワイヤレスキーまたはスマートキーにスライドドア開閉スイッチが付きません。*24. 植込み型心臓ペースメーカー等の機器をご使用の方は、電波によりこれらの機器に影響を及ぼすおそれがありますので、車内に搭載された発信機から約22cm以内に植込み型心臓ペースメーカー等の機器を近づけないようにしてください。電波発信を停止することもできますので詳しくは販売店にご相談ください。*25. スマートエントリーパッケージを選択した場合、スマートエントリー+プッシュスタートシステムが装着されます。*26. スマートエントリーパッケージを選択した場合、パワーウィンドウ機能(助手席側のみ)にスマートロック操作が追加されます。*27. スマートエントリーパッケージを選択した場合、パワースイッチまたはエンジンスイッチが追加されます。*28. 120W以下の電気製品をご使用ください。ただし、120W以下の電気製品でも正常に作動しない場合があります。詳しくは販売店におたずねください。*29. 合計1500W以下の電気製品をご使用ください。ただし、1500W以下の電気製品でも正常に作動しない場合があります。詳しくは販売店におたずねください。*30. Bタイプは選択できません。*31. アクセサリコンセントとLEDランプパッケージは同時装着できません。*32. 詳しくはベース車カタログに別冊のAUDIO VISUAL & NAVIGATION CATALOGUEをご覧ください。*33. PTC[自己温度制御システム]: Positive Temperature Coefficient *34. 寒冷地仕様は、寒冷地での使用を考慮して、主にワイパー、ヒーター等の信頼性・耐久性の向上を図っています。なお、北海道地区には寒冷地仕様が全車標準装備となります。*35. 助手席回転チルトシートにはシートヒーターは装着されません。*36. ナビ本体は含まれません。別途、販売店装着オプションのナビゲーションシステム装着が必要です。*37. オーディオ操作スイッチは、販売店装着オプションのナビゲーションシステムを装着した場合に操作可能となります。*38. パノラミックビューモニターと寒冷地仕様の同時装着および北海道地区の場合、合計価格から5,500円(消費税抜き5,000円)減額されます。*39. 宇光式ナンバープレートは同時装着できません。

●価格はメーカー希望小売価格(消費税10%込み)21年6月現在のものでご参考価格です。価格は販売店が独自に定めていますので、詳しくは各販売店におたずねください。●Bタイプの消費税は非課税となり、メーカー希望小売価格は消費税抜きの価格となります。

サポートヨ

技術と人で、安全安心をサポート

どんなに気をつけていても、人はミスをするもの。
しかし100%事故を防げるクルマは、まだありません。
安全安心な社会は、やはり人がつくるもの。
トヨタはそう考えています。
安全運転をサポートする技術を進化させ、普及させていくこと。
ドライバーや歩行者など、人の意識を高めていくこと。
地域のみならず、より安全な交通社会をつくっていくこと。
年齢も体力も障がいもこえて、誰もがカーライフを楽しめる商品やサービスを追求すること。
交通事故による死傷者ゼロ。
この究極の願いを、いつの日か実現するために。
トヨタの挑戦はつづきます。

安心して運転できるように。
いつまでも快適に移動できるように。

サポートヨ
プラス+

快適なお出かけをお手伝いする用品
サポートヨプラス

運転サポート

便利なアイテムで
日々の運転を快適に。

同乗者サポート

一緒に乗る人も
快適に過ごせるように。



「サポートヨ」とは「サポートトヨタ」の略称です。
<https://toyota.jp/sapotoyo/>

●上記品目は一部グレード設定不可の場合があるため、詳しくは販売店スタッフにお問合せください。

たとえば、安全運転をサポートする、「先進装備」があります。クルマを利用する際の悩みごとを見つめて生まれた、カー用品「サポトヨプラス」があります。乗り降りの際に感じている負担を、「ウェルキャブ」の様々な機能で軽減できるかもしれません。お客様ひとりひとりのために、地域のために私たちが取り組もうとしていることは、まだまだ、たくさんあります。<サポトヨ>に、ご期待ください。

様々なアイテムが、快適なお出かけをサポート。

※一部の画像は当該車両とは異なります。



LEDサイドライト (ナンバーフレーム付)

ブルーに点灯するLEDランプ付のメッキナンバーフレームです。車両側面方向に発光することで、見通しの悪い丁字路や交差点などで自車の存在を歩行者にいち早くアピールできます。

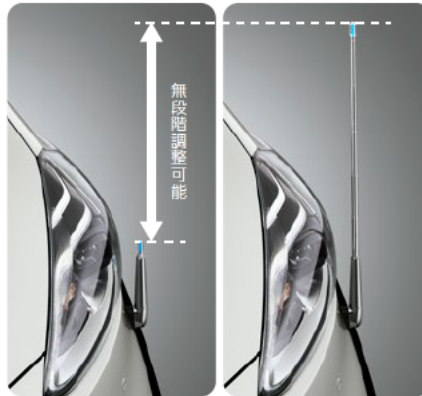

フェンダーランプ (デザインタイプ)

運転席から見やすい高さに無段階で調整(手動)が可能。また、スモールランプと連動してブルーに点灯するので、夜間にも活躍します。



※写真はイメージです。

電子インナーミラー

バックドアガラス内側に取り付けられたカメラからの画像をインナーミラーに表示。デジタル補正で視認性が向上したインナーミラー。後方視野角が広く、後席に同乗者がいても後方を確認しやすく安心です。



※写真はイメージです。

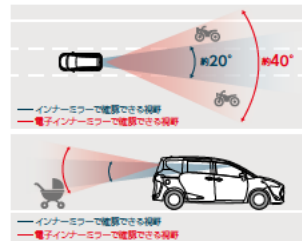

運転者サポートパッケージ

▶バックドアストラップ ▶シートベルトパッド



▶バックドアストラップ

ストラップを引っ張れば、小柄な方でもらくらくバックドアが閉められます。

▶シートベルトパッド

シートベルトにシートベルトパッドを装着して使用。パッドに着いているハンドルを引っ張るだけでシートベルトをラクに装着でき、腰まわりを圧迫しません。



コーナーセンサー (ボイス4センサー)

バンパーの角に取り付けられた4個の超音波センサーで、障害物との距離を検知しドライバーに告知。専用インジケータを設置。

同乗者サポートパッケージ

▶アシストグリップ(ヘッドレスト取付タイプ) ▶アシストグリップ(つり革タイプ)



▶アシストグリップ (ヘッドレスト取付タイプ)

シートへの乗り降りをサポートし、乗車中、カーブなどで体が不安定になりそうな時、両手で身体を支えることができ安心です。



▶アシストグリップ (つり革タイプ)

車両の回転式アシストグリップに取付けるつり革型グリップ。乗車中腕を高く上げなくてもラクに握ることができます。

安心ドライブパッケージ

▶アシストグリップ(シンプルタイプ) ▶回転クッション



▶アシストグリップ (シンプルタイプ)

柔らかい感触のグリップで長時間の乗車でも使いやすく、乗車中の不安定な姿勢をサポートします。

▶回転クッション

座面が回転することで身体の向きを簡単に変えられ、乗り降りをサポートする座布団型のクッションです。



トヨタ純正用品(販売店装着オプション)
トヨタ自動車(株)の取り扱い商品です。

自動車リサイクル法の施行により、下表のリサイクル料金が別途必要となります。

■リサイクル料金表(単位:円)

※リサイクル料金は'21年6月時点の金額。

		リサイクル預託金				資金管理料金	合計
		シレッダーダスト料金	エアパップ類料金	フロン類料金	情報管理料金		
車いす仕様車 タイプI	助手席側セカンドシート付	6,650	1,930	1,650	130	290	10,650
	助手席側セカンドシート無	6,470	1,930	1,650	130	290	10,470
車いす仕様車 タイプII		6,670	1,930	1,650	130	290	10,670
車いす仕様車 タイプIII	助手席側セカンドシート付	6,670	1,930	1,650	130	290	10,670
	助手席側セカンドシート無	6,500	1,930	1,650	130	290	10,500
助手席回転チルトシート車		6,700	1,930	1,650	130	290	10,700

※リサイクル預託金が預託済のお車を商品車として譲渡する旧所有者(譲渡人)は、車両価値部分とリサイクル預託金相当額の合計額を新所有者(譲受人)からお受け取りになることにより、リサイクル預託金の返金を受けることができます。詳しくは、取扱販売店におたずねください。

■登録および税金について

	車いす仕様車				助手席回転チルトシート車		
	タイプI		タイプII	タイプIII		Aタイプ	Bタイプ
	助手席側セカンドシート付	助手席側セカンドシート無		助手席側セカンドシート付	助手席側セカンドシート無		
登録	持ち込み登録不要		持ち込み登録				
車検	初回3年・以降2年		初回2年・以降2年		初回3年・以降2年		初回2年・以降2年
ナンバー	5ナンバー		8ナンバー		5ナンバー		8ナンバー
消費税	非課税				課税		非課税
税制	自動車税 環境性能制						
	身体障がい者もしくはご家族の方が購入される場合には、免税措置等が適用される場合がございますので、予め都道府県税事務所、福祉事務所にご相談ください。						
税制	環境対応車 普及促進税制						
	車両によっては自動車重量税などの軽減措置を受けることができます。詳しくはエコカー減税紹介ページ(https://toyota.jp/ecocar/about1/)をご確認、または販売店におたずねください。 [持ち込み登録車は、持ち込み登録時の実測重量により、自動車重量税の軽減対象から外れる場合や軽減額が変わる場合がございます。]						

※ オプション等を選択することで、環境対応車 普及促進税制の対象外となる場合がございます。

* 詳しくは販売店におたずねください。

参考資料 国や地方自治体の主な助成措置

身体障がい者の方の自動車の購入や運転に際し、国や地方自治体では次のような助成措置が用意されています。

貸付・助成

- 自動車購入資金の貸付
- 自動車運転の技能習得費の助成
- 自動車改造費の助成
- 駐車禁止規制の適用除外
- 有料道路通行料金の割引
- 補装具の交付・修理

※詳しくは最寄りの福祉事務所・税務署・都道府県税事務所・警察署に事前にお問い合わせください。

ウェルキャブの取扱説明書をご覧ください。▶▶▶

ウェルキャブ 取扱説明書

検索



製造事業者:トヨタ自動車株式会社
 架装メーカー:トヨタ自動車東日本株式会社

詳しくは: <https://toyota.jp/welcab>

START YOUR IMPOSSIBLE

このカタログに関するお問い合わせは、お近くのシエンタ取り扱い販売店または下記のお客相談センターへ
 トヨタ自動車株式会社 お客様相談センター 全国共通・フリーコール ☎ 0800-700-7700 オープン時間 365日 9:00~16:00 所在地 〒450-8711 名古屋市中村区名駅4丁目7番1号
 本仕様ならびに装備は予告なく変更することがあります。(このカタログの内容は'21年6月現在のもの) ボディカラーおよび内装色は撮影、印刷インキの関係で実際の色とは異なって見えることがあります。
 発進・加速はゆるやかに。エコドライブに心がけよう。