



トヨタウェルキャブシリーズ

# VOXY

車いす仕様車 / サイドリフトアップシート車  
助手席リフトアップシート車 / フレンドマチック取付用専用車[ウェルライド]



オプション装着車



### 車いす仕様車(スロープタイプ)

車いすでのお出かけがスムーズ。

大きく開くリヤゲートから、車いすのまま乗降できます。



車いすの方の乗車人数を1名または2名でお選びいただけます。

■ **タイプⅠ** » P04

● 車いす1脚仕様 ● 車いす2脚仕様



はね上げ式のサードシートあり/なしで、2タイプをご用意しました。

■ **タイプⅡ** » P04

● サードシート付 ● サードシート無



### サイドリフトアップシート車 / “サイドリフトアップシート装着車”

ゆったりスペースのセカンド席へ。

セカンドシートが回転し、車外へスライドダウンします。



スライドダウンするセカンドシートを装備し、乗り降りをサポートします。

■ **標準タイプ**

» P14

■ **“サイドリフトアップシート装着車”** » P14



スライドダウンしたセカンドシートを車いすとしてご利用いただけます。

■ **脱着タイプ** » P16





様々な機能で、「移動する自由」をもっと身近に。

## 助手席リフトアップシート車

助手席シートがやさしくお迎え。

助手席シートが回転し、車外へスライドダウンします。



■ 助手席リフトアップシート車 » P22



## フレンドマチック取付用専用車[ウェルライド]

ドライブの楽しさをすべての方へ。

運転席への移乗をサポート。車いすも電動で収納できます。



■ フレンドマチック取付用専用車 » P26  
[ウェルライド]



## ■車いす仕様車(スロープタイプ)

ゆるやかなスロープから、車いすに乗車したまま車内へ。

### タイプⅠ

●車いす1脚仕様 ●車いす2脚仕様

車いすの方がコミュニケーションを取りやすいセカンド席に乗車できます。  
車いすの方がセカンド席に乗車できる“車いす1脚仕様”と、  
セカンド席とサード席にお一人ずつ乗車できる“車いす2脚仕様”をご用意しました。  
サード席は通常のサードシートとしてご利用いただけます。



photo: X(2WD) 車いす仕様車(タイプⅠ)“車いす2脚仕様”。  
ボディカラーのホワイトパールクリスタルシャイン(070)<30,000円>はメーカーオプション。  
電動スロープと電動ウィンチ\*<280,000円>はセットでメーカーオプション。  
専用車いす【ウェルチェア】<198,000円>は販売店装着オプション。\*電動ウィンチは単独での選択が可能です。

### タイプⅡ

●サードシート付 ●サードシート無

車いすをご利用にならないときは、ベース車と同じシートレイアウトの“サードシート付”仕様と、  
8ナンバーの“サードシート無”仕様をご用意しました。



photo: ZS(2WD) 車いす仕様車(タイプⅡ)“サードシート付”。  
ボディカラーはシルバーメタリック(1F7)。  
専用車いす【ウェルチェア】<198,000円>は販売店装着オプション。



# Point

- 手動スロープ前倒れ機能 … 日常の使い勝手を考慮し、スロープをフラットに収納。バックドアからもラゲージスペースが有効に使えます。
- 後付けセカンドシート … 生活環境や使用機会の変化に対応する、後付けセカンドシート(左席)を販売店装着オプションでご用意(タイプI)。
- 多様な車いすに対応 … リクライニング機構付車いすや電動車いす、シニアカーにも対応。ストレッチャーでの移動も可能です。

\*仕様・グレードにより装備内容、オプション設定が異なります。詳しくはP11の車いす仕様車主要装備一覧表をご覧ください。

## タイプ I

### 車いす1脚仕様

乗車定員：7名

●室内レイアウト図 ※乗車可能な車いすの目安については、P10をご確認ください。

■ 車いす ■ セカンドシート ■ サードシート

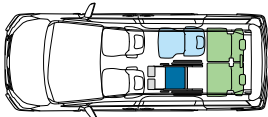

車いすご利用時:6名+車いす1名

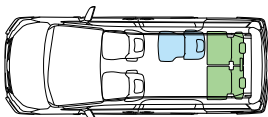

車いすをご利用にならない時:6名



セカンド席での固定状態



サードシート使用時

消費税非課税		メーカー希望小売価格 <sup>※1</sup>	北海道地区メーカー希望小売価格 <sup>※2</sup>
2WD	X	2,894,000円	2,918,000円
	ZS	3,119,000円	3,143,000円
4WD	X	3,074,000円	3,098,000円

### 車いす2脚仕様

乗車定員：7名

●室内レイアウト図 ※乗車可能な車いすの目安については、P10をご確認ください。

■ 車いす ■ セカンドシート ■ サードシート

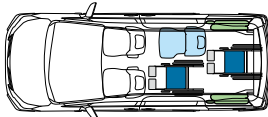

車いすご利用時:3名+車いす2名

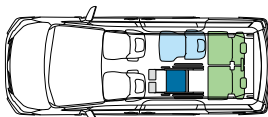

車いすご利用時:6名+車いす1名

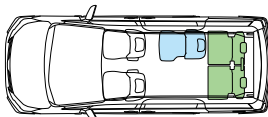

車いすをご利用にならない時:6名



セカンド席+サード席での固定状態

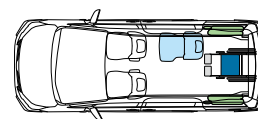

※車いすはサード席のみに固定することも可能です。(3名+車いす1名)

消費税非課税		メーカー希望小売価格 <sup>※1</sup>	北海道地区メーカー希望小売価格 <sup>※2</sup>
2WD	"C Package"	2,796,000円	2,820,000円
	X	2,977,000円	3,001,000円
4WD	X	3,157,000円	3,181,000円

※1 沖縄地区は価格が異なります。 ※2 北海道地区の価格には寒冷地仕様が含まれます。

●価格はメーカー希望小売価格<(消費税非課税)>16年1月現在のもの>で参考価格です。価格は販売店が独自に定めていますので、詳しくは各販売店におたずねください。 ●価格はタイヤ/パンク応急修理キット、タイヤ交換用工具付の価格です。

●価格にはオプション価格は含まれていません。 ●保険料、税金(除く消費税)、登録料などの諸費用は別途申し受けます。 ●自動車リサイクル法の施行により、最終ページに記載のリサイクル料金が別途必要となります。

●全車消費税は非課税となり、メーカー希望小売価格は消費税抜きの価格となります。

## タイプ II

### サードシート付

乗車定員：8名(2WD)/7名(4WD)

●室内レイアウト図 ※乗車可能な車いすの目安については、P10をご確認ください。

■ 車いす ■ セカンドシート ■ サードシート

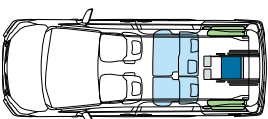

車いすご利用時:5名+車いす1名

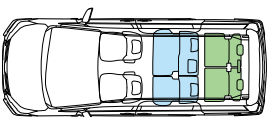

車いすをご利用にならない時:8名

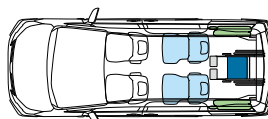

車いすご利用時:4名+車いす1名

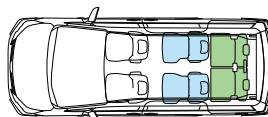

車いすをご利用にならない時:7名

2WD

4WD

消費税非課税		メーカー希望小売価格 <sup>※1</sup>	北海道地区メーカー希望小売価格 <sup>※2</sup>
2WD	X	2,935,000円	2,959,000円
	ZS	3,160,000円	3,184,000円
4WD	X	3,123,000円	3,147,000円

### サードシート無(8ナンバー)

乗車定員：6名

●室内レイアウト図 ※乗車可能な車いすの目安については、P10をご確認ください。

■ 車いす ■ セカンドシート

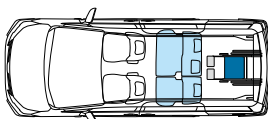

車いすご利用時:5名+車いす1名

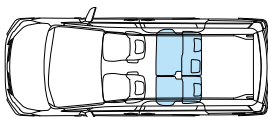

車いすをご利用にならない時:5名

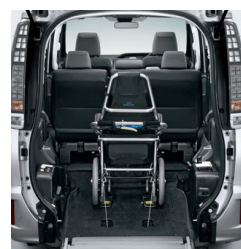

消費税非課税		メーカー希望小売価格 <sup>※1</sup>	北海道地区メーカー希望小売価格 <sup>※2</sup>
2WD	"C Package"	2,644,000円	2,668,000円
	X	2,825,000円	2,849,000円
4WD	X	3,005,000円	3,029,000円

※1 沖縄地区は価格が異なります。 ※2 北海道地区の価格には寒冷地仕様が含まれます。

●価格はメーカー希望小売価格<(消費税非課税)>16年1月現在のもの>で参考価格です。価格は販売店が独自に定めていますので、詳しくは各販売店におたずねください。 ●価格はタイヤ/パンク応急修理キット、タイヤ交換用工具付の価格です。

●価格にはオプション価格は含まれていません。 ●保険料、税金(除く消費税)、登録料などの諸費用は別途申し受けます。 ●自動車リサイクル法の施行により、最終ページに記載のリサイクル料金が別途必要となります。

●全車消費税は非課税となり、メーカー希望小売価格は消費税抜きの価格となります。

## 車いす仕様車(スロープタイプ)の操作手順

●安全のため各操作は、介助の方が確実に行ってください。

※写真は乗り込み時の手順を説明しています。降りられる場合は基本的に逆の手順になりますが、一部手順が異なる場合があります。【参考】写真の女性モデルの身長は156cmです。

### タイプI・タイプII 全車共通操作

※写真は標準装備の手動スロープ(引き出し式)装着車です。

タイプ I    タイプ II

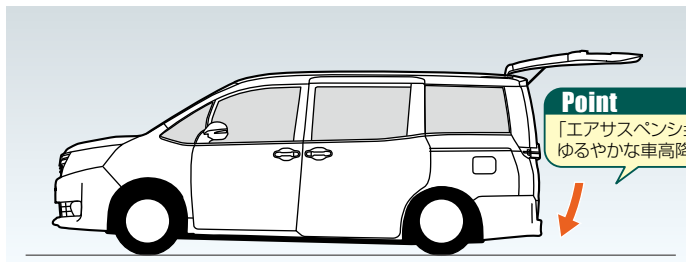

後部の車高を下げる



①メインスイッチをONにします。(インパネ部)



②バックドアを開け、車高調整スイッチの「下」を押します。(下がりきると自動停止します)

◆車高降下を行う場合は、必ず下記の状態にしてください。

●エンジンをかけた状態で車両を停止させる。 ●シフトレバーを「P」位置にする。

#### 各スイッチの取付け位置



車高調整スイッチ



①セーフティベルトスイッチ  
②固定装置スイッチ  
③車高調整スイッチ

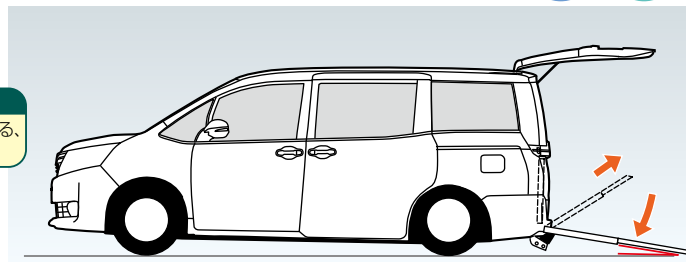

乗り込みの準備をする

スロープ角度:9.5°



③スロープが前倒れ状態になっている場合は垂直に起こします。スロープを支えながら、ロック解除レバーを引き上げてロックを解除し、スロープの取っ手を持って車外へ引き出します。  
※スロープは二重になって格納されています。



④セーフティベルトを引き出し、フックを車いすのキャスター上部(左右2ヶ所)に掛けます。セーフティベルトスイッチをONにして、ランプが点灯したことを確認します。



※セーフティベルトは、乗車の際に車いすの後退を防ぎます。(電動で車いすを引き上げることはできません)



ロック解除レバー

#### Point

乗り込みをスムーズにする、「セーフティベルト仮置きボックス」。  
※タイプIのみ。



### ■電動スロープ(折りたたみ式)・電動ウインチ装着車の場合(メーカーオプション)

※写真はタイプI「車いす2脚仕様」。



#### 電動スロープ(折りたたみ式)

スロープの展開・格納と車高調整をリモコン操作で自動的に行います。操作スイッチの「下」を押す続けると、スロープが電動で展開し自動的に車高降下をします。「上」を押す続けると、スロープの格納と車高復帰を自動的に行います。電動ウインチがセットで装着されます。 ※スロープの前倒れ機能はありません。

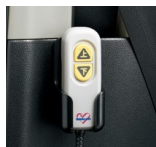

操作スイッチ



#### 電動ウインチ

ワイヤレスリモコンスイッチの操作により、車いすは電動で車内に引き上げられます。ウインチスイッチをONにして、ワイヤレスリモコンスイッチの「入」を押す続けると、車いすは電動ウインチにより車内に引き上げられます。ワイヤレスリモコンスイッチの「入」から指を離すと、引き上げが止まり車いすの前側が固縛されます。



ワイヤレスリモコン  
ウインチスイッチ



セカンド席用    サード席用

### ⚠ 車いす仕様車(スロープタイプ)について

- 車高降下前に、車体周辺に人や障害物がないことを十分に確認してください。
- 必ず車高降下が完了してから、車いすでの乗降を行ってください。
- 乗降途中での車高調整は絶対にしないでください。
- 車いすでの乗降は必ず介助の方が行ってください。
- サイド席に車いすを固定する場合は、セカンドシートを前方へスライドしてから操作してください。(タイプI「車いす1脚仕様」を除く)
- セカンドシートのシートスライド量はベース車よりも小さくなります。また、折りたたみ式サイドテーブルと左側のアームレストは装着されません(タイプI)。横スライドは使用できません(タイプI)。
- 発進前に車いすが確実に固定されていることを再確認してください。
- 誤操作防止のため、必ずメインスイッチをOFFにしてから発進してください。
- 安全のため車いす用シートベルトは必ず着用してください。
- ご使用の際、このほかにもご注意ください項目があります。詳しくはウェルキャブ取扱書をご覧ください。

### 車高復帰



乗降が終わり、再び車両を動かす前に、必ず車高を復帰させてください。

万一、車高復帰を忘れた場合、シフトレバーを「P」レンジ以外へ操作した時点で「車高復帰忘れ防止機能」が働き、車高を自動復帰させます。



セカンド席にご乗車の場合 (タイプI)

※写真はメーカーオプションの電動ウインチ装着車です。

タイプ  
I

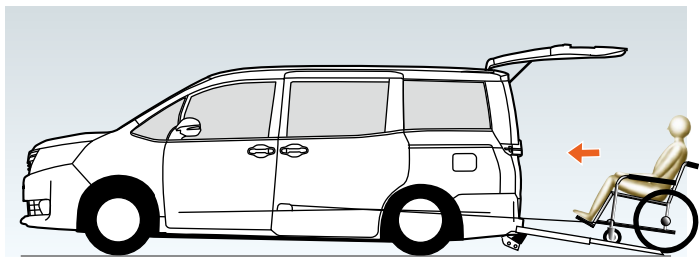

車いすをセカンド席に乗り入れる

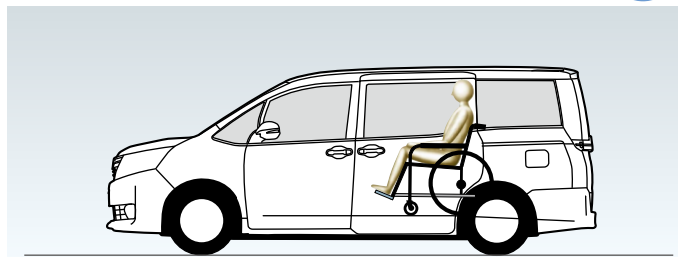

車いすをセカンド席に固定する



⑤車いすを車内に乗り入れます。



⑥車いすの前輪が車輪止めに到達したら、車いすを止めます。セーフティベルトにより、車いすの前側が固縛されます。  
※写真はメーカーオプションの電動ウインチ装着車です。

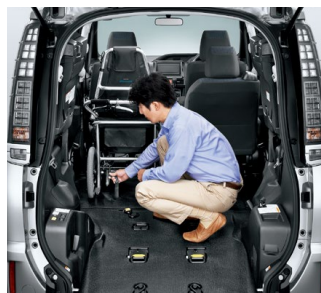

⑦車いすのブレーキをかけ、後側の車いす固定装置(電動)のフックを取り出し、車いすの後部フレーム(左右2ヶ所)に掛けます。固定装置スイッチのロック側を押し続け、固縛します。



⑧車いす用シートベルトを着用します。スロープを格納し、車高調整スイッチの「上」を押し、車高復帰します。(上がりきると自動停止します)

タイプI“車いす2脚仕様”で車いす2名乗車の場合

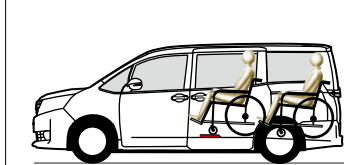

車輪止めを越えて固定してください。



セカンド席用固定装置スイッチ

サード席にご乗車の場合 (タイプI“車いす2脚仕様”・タイプII)

※写真はメーカーオプションの電動ウインチ装着車です。

タイプ  
I

タイプ  
II

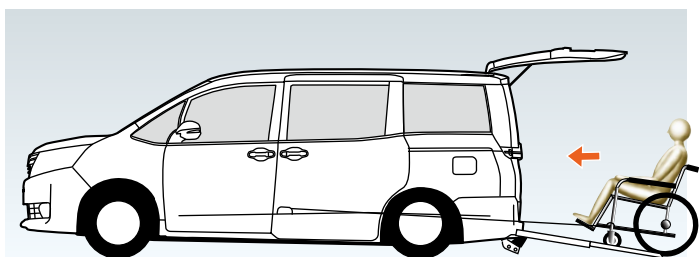

車いすをサード席に乗り入れる

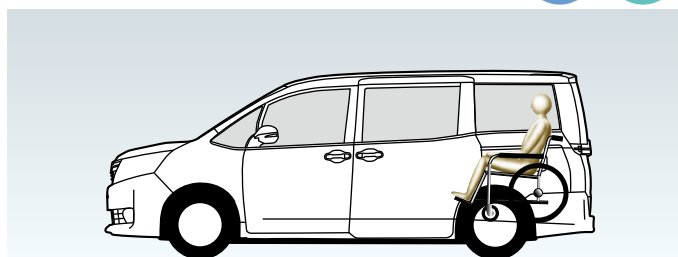

車いすをサード席に固定する



⑤車いすを車内に乗り入れます。



⑥車いすの後輪中央を床面のマークに合わせ、車いすを止めます。セーフティベルトにより、車いすの前側が固縛されます。  
※写真はメーカーオプションの電動ウインチ装着車です。

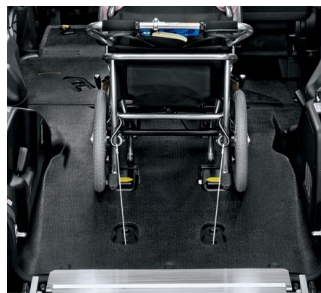

⑦車いすのブレーキをかけ、後側の車いす固定装置(電動)のフックを取り出し、車いすの後部フレーム(左右2ヶ所)に掛け、電動で固縛します。



⑧車いす用シートベルトを着用します。スロープを格納し、車高調整スイッチの「上」を押し、車高復帰します。(上がりきると自動停止します)

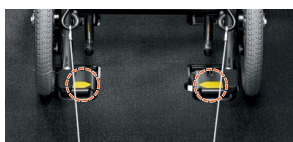

車いす固定マーク



サード席用固定装置スイッチ

**Point**  
後側の固定を「電動化」し、  
介助者の負担を軽減。

※スロープと車いすの背もたれやハンドルがぶつかる場合があります。詳しくはP09「車いす乗車と固定のポイント」をご覧ください。



車いす仕様車 標準装備

※写真はタイプI「車いす2脚仕様」。メーカーオプションの電動スロープ・電動ウインチ装着車です。

セカンド席用



車いす固定装置 前側

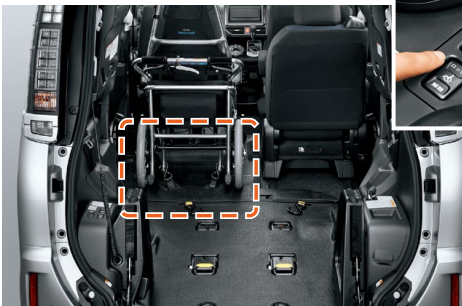

後側(電動式)



車いす用3点式シートベルト

※写真はタイプI「車いす2脚仕様」。メーカーオプションの電動ウインチ装着車です。

サード席用



車いす固定装置 前側

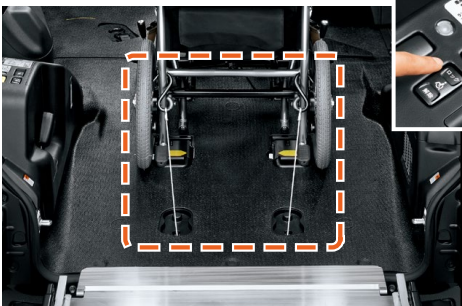

後側(電動式)



車いす用3点式シートベルト



**手動スロープ (引き出し式)**  
スピーディな乗降作業が行える手動スロープ。ラゲージスペースを使いやすくする前倒れ機能付です。スロープ前倒れ状態でサードシートも使用できます。



**セーフティベルト**  
乗車する際に車いすの後退を防ぎます。(電動で車いすを引き上げることはできません)

**Point**

バックドアからもラゲージスペースが有効に使えます。

※写真はタイプII「サードシート付」。



**手動スロープ前倒れ機能** 〈直立時〉

左右の操作レバーを引くとスロープがゆっくりと前方に倒れます。さらにスロープを押し込むと、床面に固定できます。起こす時は右側の操作レバーを引きます。



操作レバー

〈前倒れ時〉



サードシートを使用する場合は、床面の白いレバーを押し、床面ロックを立ち上げてください。

〈サードシート使用時〉



**夜間照明灯**  
バックドアの開閉に連動して、車いす固定装置周辺を照らします。

メーカーオプション



〈格納時〉

**電動スロープ (折りたたみ式)**  
スロープの展開・格納と車高調整をリモコン操作で自動的に行います。電動ウインチがセットで装着されます。 ※スロープの前倒れ機能はありません。



**電動ウインチ**  
ワイヤレスリモコンスイッチの操作により、車いすは電動で車内に引き上げられます。



ワイヤレスリモコン

ウインチスイッチ



セカンド席用

サード席用



## ご使用に際して、ご確認いただきたいこと。

①スロープは、水平で平坦な路面での使用が条件となります。

※砂利道等の凹凸面のある路面ではパンパー表面を傷つける恐れがありますのでご注意ください。

②車いす+車いす利用者+介助の方の合計重量が200kg以下であることをご確認ください。(スロープの許容重量は200kgです)

## タイプ別注意事項

### タイプⅠ ●車いす1脚仕様

車いすをセカンド席で固定した状態

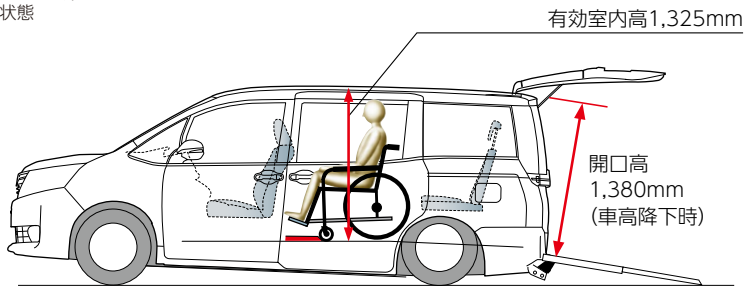

●セカンド席に固定する車いすの前輪を、車輪止めの手前で固定してください。

### タイプⅠ ●車いす2脚仕様

車いすをセカンド席+サード席で固定した状態

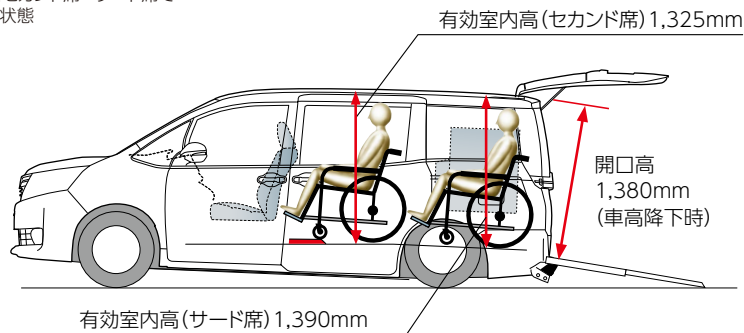

●助手席を前方へスライドしてください。(助手席乗車の方、セカンド席に固定する車いすの方、およびサード席に固定する車いすの方の足元が窮屈になります)  
 ※このとき助手席を最前方へスライドするとセカンド席に固定する車いすの方の足元は広くなりますが、助手席には着座できません。  
 ●セカンド席に固定する車いすの前輪を持ち上げ、車輪止めを越えて固定してください。  
 ●サード席に固定する車いすは、しっかり前まで乗り込んでください。スロープが格納できなくなります。

### タイプⅡ

車いすをサード席で固定した状態

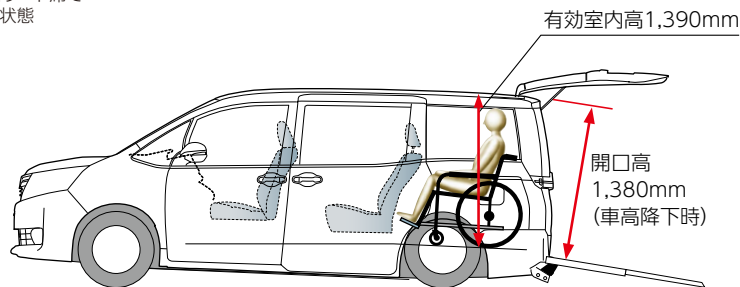

●セカンドシートを前方へスライドしてください。(セカンド席の足元が窮屈になります)  
 ●車いすの方の足元が窮屈になります。  
 ●車いすはしっかり前まで乗り込んでください。スロープが格納できなくなります。

## 車いす乗車と固定のポイント



セーフティベルトのたるみを取ることで、車いすをより確実に固定することができます。

- ① いったん車いすを後ろに引いてベルトが張った状態にする
- ② もう一度車いすを押し込む
- ③ この操作を2～3回繰り返す

上記により、車いすを所定の位置に乗車させることができます。

固定の際には、セーフティベルトのたるみが無くなっていることを確認してください。

※乗車可能な寸法の車いすでも、車いすのタイプによっては乗車後スロープを格納しようとした時に、車いすの背もたれやハンドルが当たる場合があります。その際も上記の手順を実行してください。

## 車いす乗車の目安

現在ご使用中の車いすをご利用になる場合、P09の注意事項とあわせて、車いすが下記寸法条件を満たしていることが必要です。

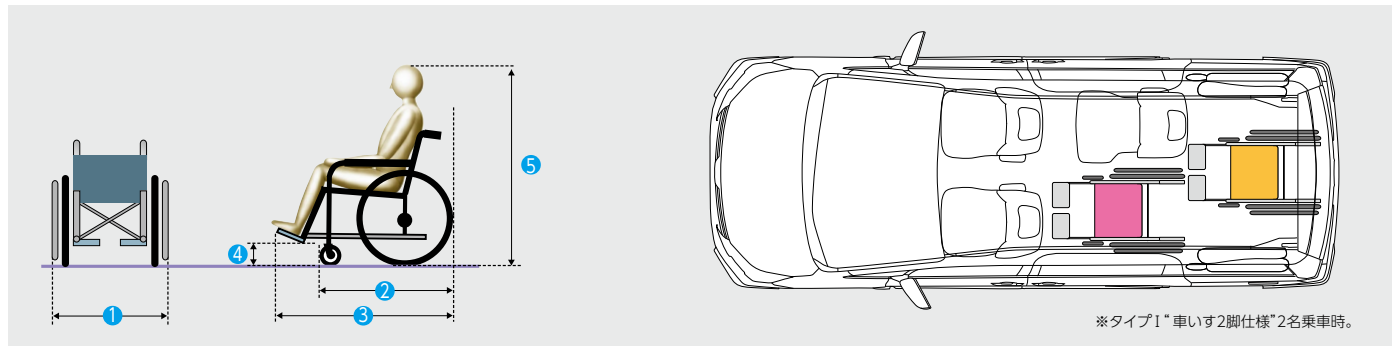

※タイプI\* 車いす2脚仕様”2名乗車時。

(単位:mm)

車いすのタイプ	乗車位置	①	②	③	④	⑤	
普通車いす	セカンド席	車いす1脚乗車時	670以下	830以下	1,150以下	60以上	1,315以下
		車いす2脚乗車時	670以下	720以下*4	980以下*4	60以上	1,315以下
	サード席	手動スロープタイプ	825以下	720以下	980以下	制限無し	1,370以下
		電動スロープタイプ	670以下	720以下	980以下	制限無し	1,370以下
リクライニング機構付車いす ※1	セカンド席	670以下	970以下	1,265以下	60以上	1,315以下	
電動車いす ※1※2	サード席	670以下	750以下	1,000以下	制限無し	1,370以下	
シニアカー ※1※2※3	サード席	670以下	1,195以下	1,195以下	—	—	

※1 車いすの固定には、販売店装着オプションの車いす用固定ベルトが必要です。また、2脚同時乗車はできません。 ※2 電動車いすやシニアカーを固定する場合は、メーカーオプションの電動ウインチ(サード席用)を必ず選択してください。  
 ※3 シニアカーには着座できません。 ※4 助手席シートを一番前までスライドさせた場合の数値です。

## ストレッチャー乗車の目安

現在ご使用中のストレッチャーをご利用になる場合、ストレッチャーが下記寸法条件を満たしていることが必要です。

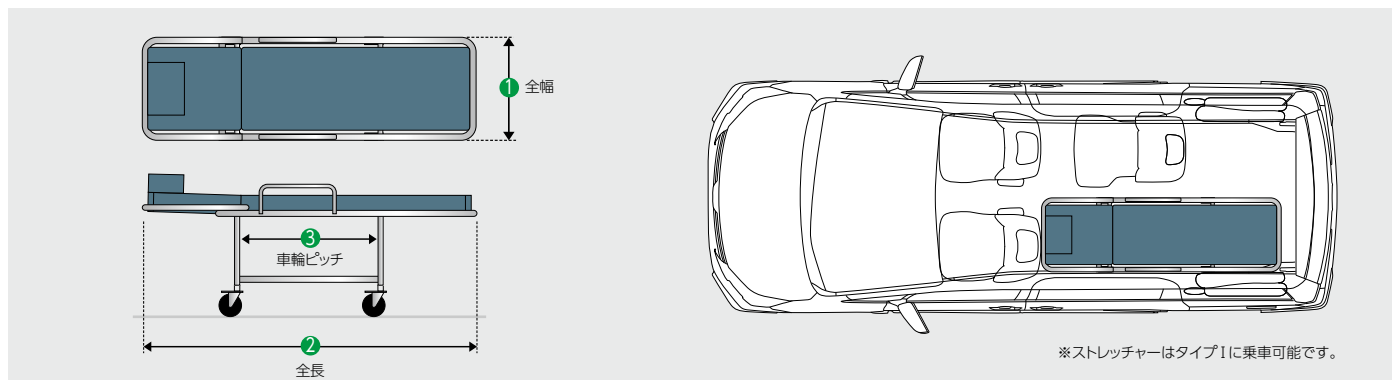

※ストレッチャーはタイプIに乗車可能です。

(単位:mm)

①	②	③	固定ベルトのタイプ
550以下	1,900以下	780以下	Aタイプ
		780を超える場合	Bタイプ

※ストレッチャーの固定には、販売店装着オプションの車いす用固定ベルトが必要です。  
 ストレッチャーの種類や車輪ピッチによって、固定ベルトのタイプおよび後側の固定位置が異なります。

●上記の寸法内であっても、ストレッチャーの形状、オプション装着の状況などによっては乗車できない場合があります。詳しくは販売店におたずねの上、お持ちのストレッチャーなどを使用して実車でご確認ください。

## 寸法図(単位:mm)

### ●車いす仕様車(タイプ I) X 2WD

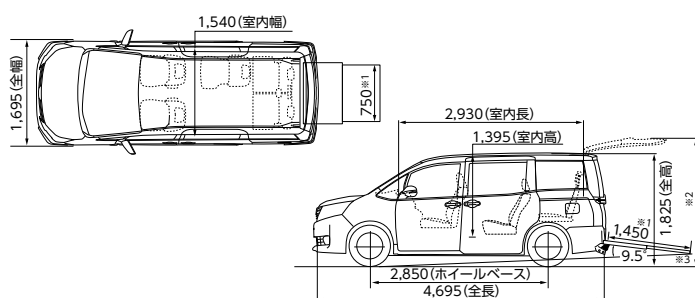

### ●車いす仕様車(タイプ II) “サードシート付” ZS 2WD

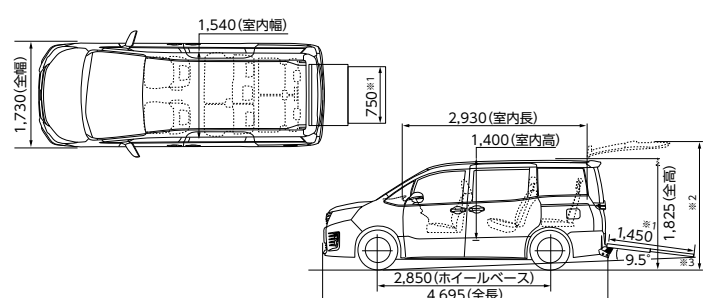

※1 メーカーオプションの電動スロープを装着した場合、スロープ幅は740mm、スロープ長は1,280mmとなります。 ※2 バックドア開放時の、地上からのバックドアの高さはベース車と同じです。 ※3 車高降下時の地上線です。



**Point** 多様な車いすでの乗り入れが可能です。

車いす用固定ベルト

リクライニング機構付車いすや電動車いす、シニアカーなどの特殊用途車いすやストレッチャーを固定できます。車いすやストレッチャーの種類により、固定ベルトのタイプと固定位置が異なります。

※前側は販売店装着オプションの車いす用固定ベルトではありません。

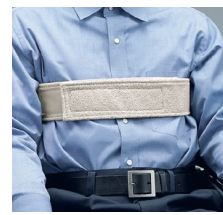
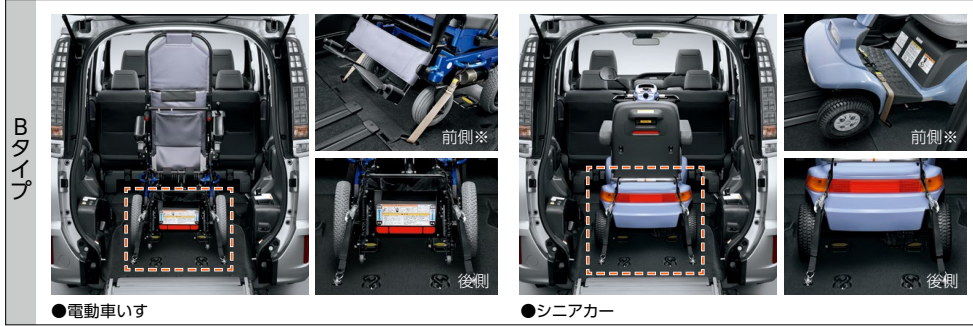
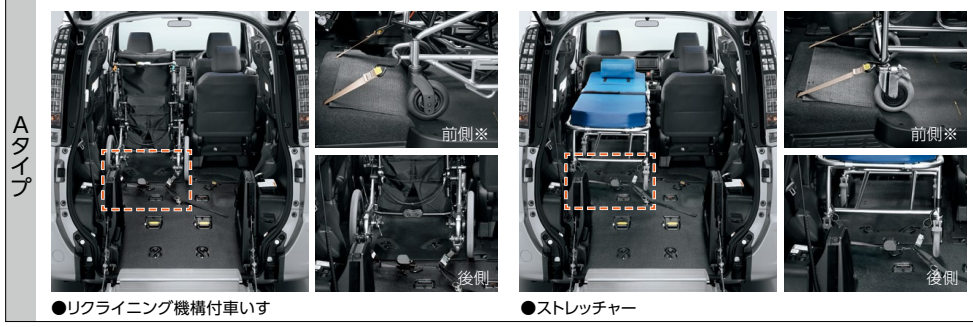

**専用車いす [ウェルチェア]**  
※構造上、折りたたむことはできません。  
座面と背もたれがチルトダウンすることで着座姿勢が安定し、上半身の揺れや身体の前すべりを防ぎます。シートベルトの装着性にも優れています。  
●特長やサイズなど、ウェルチェアの詳細につきましては、ホームページの「ウェルチェアとは」をご覧ください。

**シートカバー フルカバータイプ (1台分)**  
※タイプI、タイプIIサードシート無はウェルキャブ専用品となります。

**胸部固定ベルト (専用車いす用)**  
着座姿勢をサポートします。  
※胸部固定ベルトはシートベルトに代わるものではありません。走行中は必ずシートベルトを着用してください。

**専用フロアマット (1台分)**  
※車いすスペースは除く。

**車いすステッカー**  
※縦113mm×横105mm。

**車いす用ヘッドレスト**  
安定した姿勢を保つことができます。  
マジックファスナーで幅調整が可能です。

**Point** 生活環境や使用機会の変化に対応。

後付けセカンドシート (左側)

タイプIのセカンドシート(左席)を後付けすることができます。また、車両購入時に装着しておき、車いす乗車が必要になった際に取り外すことも可能です。

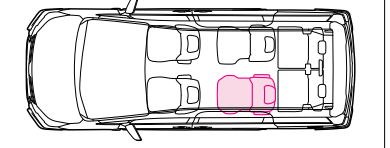

※ベース車のシートとは異なるため、前後スライドはできません。  
※車いす1脚仕様にて予め取り付け購入する場合、車体価格は消費税課税となります。  
※取り外し後は、カーペットの交換が必要となります。  
※取り付け時および取り外し時は運輸支局に車両を持ち込み、車検証記載事項変更が必要となります。

車いす仕様車 主要装備一覧表

■ ウェルキャブ標準装備 ■ メーカーオプション(ご注文時に申し受けます) ■ 販売店装着オプション

		タイプ I				タイプ II			
		車いす1脚仕様		車いす2脚仕様		サードシート付		サードシート無	
		X	ZS	X"C Package"	X	X	ZS	X"C Package"	X
スロープ	手動スロープ(引き出し式、前倒れ機能付) 電動スロープ(折りたたみ式)								
車いす固定装置 (前側)	セーフティベルト 車いす用電動ウインチ (ワイヤレスリモコン付)								
車いす固定装置 (後側、電動)	セカンド席用 サード席用								
車高降下機能 (後輪エアサスペンション)									
専用テールパイプ									
リヤシート	セカンドシート ※5 サードシート(ワンタッチスペースアップシート)								
車いす用3点式シートベルト	セカンド席用 サード席用								
夜間照明灯									
後付けセカンドシート (左席、両側アームレスト付)									
車いす用固定ベルト	Aタイプ Bタイプ								
専用車いす [ウェルチェア]									
シートカバー フルカバータイプ (1台分)		専用	専用	専用	専用		専用	専用	
胸部固定ベルト (専用車いす用)									
専用フロアマット (1台分、車いすスペースは除く)									
車いすステッカー									
車いす用ヘッドレスト									

※1 スロープの前倒れ機能はありません。 ※2 電動スロープを選択した場合、車いす用電動ウインチがセットで装着されます。車いす用電動ウインチは単独でも選択できます。 ※3 車いす用電動ウインチのセカンド席用とサード席用はセットでメーカーオプションとなります。 ※4 電動車いすやシニアカーを固定する場合は、メーカーオプションの電動ウインチ(サード席用)を必ず選択してください。 ※5 シートスライド量はベース車よりも少なくなります。 ※6 折りたたみ式サイドテーブルと左側のアームレストは装着されません。横スライドは使用できません。

トヨタ ヴォクシー ウェルキャブ 車いす仕様車(スロープタイプ) 主要諸元表(5ナンバー/3ナンバー/8ナンバー)

タイプ I	車いす1脚仕様				車いす2脚仕様		
	2WD		4WD		2WD		4WD
	X	ZS	X		"C Package"	X	X
TECS型式	DBA-ZRR80G-VTTLBE	DBA-ZRR80W-VTTLBS	DBA-ZRR85G-VTTLBE		DBA-ZRR80G-VTTNBE	DBA-ZRR80G-VTTNBE	DBA-ZRR85G-VTTNBE
ベース車両型式	DBA-ZRR80G-BPXEP5	DBA-ZRR80W-BPXSP5	DBA-ZRR85G-BPXEP5		DBA-ZRR80G-BPXEP5 (E)	DBA-ZRR80G-BPXEP5	DBA-ZRR85G-BPXEP5
エンジン	型式	3ZR-FAE				3ZR-FAE	
	総排気量 L	1,986				1,986	
	最高出力(ネット) kW(PS)/r.p.m.	112(152)/6,100				112(152)/6,100	
	最大トルク(ネット) N·m(kgf·m)/r.p.m.	193(19.7)/3,800				193(19.7)/3,800	
乗車定員 名	7				7		
トランスミッション	Super CVT-i(自動無段変速機/7速スポーツシーケンシャルシフトマチック付)				Super CVT-i(自動無段変速機/7速スポーツシーケンシャルシフトマチック付)		
車両重量 kg	1,650※1	1,670※1	1,720※1		1,640	1,660※1	1,730
車両総重量 kg	2,035※1	2,055※1	2,105※1		2,025	2,045※1	2,115
車両寸法	全長 mm	4,695				4,695	
	全幅 mm	1,695	1,730	1,695		1,695	
	全高 mm	1,825				1,825	
室内寸法	長さ mm	2,930				2,930	
	幅 mm	1,540				1,540	
	高さ mm	1,395				1,395	
燃料タンク容量 L	55				55		

タイプ II	サードシート付				サードシート無※2		
	2WD		4WD		2WD		4WD
	X	ZS	X		"C Package"	X	X
TECS型式	DBA-ZRR80G-VTTRBE	DBA-ZRR80W-VTTRBS	DBA-ZRR85G-VTTRBE		DBA-ZRR80G-VTTQBEE	DBA-ZRR80G-VTTQBE	DBA-ZRR85G-VTTQBE
ベース車両型式	DBA-ZRR80G-BRXEP5	DBA-ZRR80W-BRXSP5	DBA-ZRR85G-BPXEP5		DBA-ZRR80G-BRXEP5 (E)	DBA-ZRR80G-BRXEP5	DBA-ZRR85G-BRXEP5
エンジン	型式	3ZR-FAE				3ZR-FAE	
	総排気量 L	1,986				1,986	
	最高出力(ネット) kW(PS)/r.p.m.	112(152)/6,100				112(152)/6,100	
	最大トルク(ネット) N·m(kgf·m)/r.p.m.	193(19.7)/3,800				193(19.7)/3,800	
乗車定員 名	8		7		6		
トランスミッション	Super CVT-i(自動無段変速機/7速スポーツシーケンシャルシフトマチック付)				Super CVT-i(自動無段変速機/7速スポーツシーケンシャルシフトマチック付)		
車両重量 kg	1,640※1	1,660※1	1,720※1		1,590	1,610※1	1,680※1
車両総重量 kg	2,080※1	2,100※1	2,105※1		1,920	1,940※1	2,010※1
車両寸法	全長 mm	4,695				4,695	
	全幅 mm	1,695	1,730	1,695		1,695	
	全高 mm	1,825				1,825	
室内寸法	長さ mm	2,930				2,200	
	幅 mm	1,540				1,540	
	高さ mm	1,400				1,400	
燃料タンク容量 L	55				55		

※1 T-Connect SDナビゲーションシステムを装着した場合10kg増加します。 ※2 8ナンバーとなります。  
 全車、環境対応車 普及促進税制の適用車です。最終ページに掲載の「登録および税金について」をあわせてご覧ください。  
 ●エンジン出力表示には、ネット値とグロス値があります。「グロス」はエンジン単体で測定したものであり、「ネット」はエンジンと車両に搭載した状態とほぼ同条件で測定したものです。同じエンジンで測定した場合、「ネット」は「グロス」よりもガソリン自動車で約15%程度低い値(自工会調べ)となっています。 ●「VOXY」「OPTITRON」「VSC」「サウンドライブラリー」「TOYOTA SAFETY SENSE」「T-Connect」「Welcab」「TECS」は、トヨタ自動車(株)の商標です。 ●ヴォクシー ウェルキャブ 車いす仕様車(スロープタイプ)はメーカー完成特装車(TECS)のため、持ち込み登録となります。各語元数値はメーカー設計値であり参考数値です。登録の際は車両の実測数値が適用されます。

内外配色一覧表

ボディカラー(カラーコード)	標準設定 設定あり(ご注文時にご指定ください)			
	シート表皮	X, X°C Package*	ZS	
		ファブリック	エアロ専用ファブリック	
内装色	ダークブルー&ブラック	オレンジ&ブラック	ダークブルー&ブラック	
ホワイトパールクリスタルシャイン(070)*				
シルバーマタリック(1F7)				
ブラック(202)				
ブラックッシュアゲハガラスフレーク(221)*				
ポルドーマイカメタリック(3R9)				
オーシャンミントメタリック(789)				
ダークパイオレットマイカメタリック(9AF)				

\*ホワイトパールクリスタルシャイン(070)、ブラックッシュアゲハガラスフレーク(221)はメーカーオプション<30,000円>となります。  
 ●ボディカラーおよび内装色は撮影、印刷インキの関係で実際の色とは異なって見えることがあります。  
 ●価格はメーカー希望小売価格(消費税非課税)16年1月現在のもの>で参考価格です。価格は販売店が独自に定めていますので、詳しくは各販売店におたずねください。  
 ●「設定あり」「メーカーオプション」はご注文時に申し受けます。メーカーの工場では装着するため、ご注文後はお受けできませんのでご了承ください。  
 ●全車消費税は非課税となり、メーカー希望小売価格は消費税抜きの価格となります。

主要装備一覧表

車いす仕様車専用装備	電動スロープ+車いす用電動ウインチ(セカンド席用+サード席用)	"C Package"	X	ZS
		280,000円	195,000円	
※設定につきましては、P11の車いす仕様車主要装備一覧表をご覧ください。	電動スロープ+車いす用電動ウインチ(セカンド席用またはサード席用)		170,000円	
	車いす用電動ウインチ(セカンド席用+サード席用)		85,000円	
	車いす用電動ウインチ(セカンド席用またはサード席用)			
外装・メカニズム	205/60R16タイヤ&6Jアルミホイール			
	195/65R15タイヤ&6Jスチールホイール(樹脂フルキャップ付)			
外装	専用エアロパーツ(フロント大型バンパー[メッキ加飾付]+フロントフェンダー+リヤスポイラー+大型サイドマッドガード)			
エンジン・メカニズム	アイドリングストップ機能(Stop & Start System)			
	フロントベンチレーテッドディスクブレーキ+リヤディスクブレーキ			
	エコドライブモードスイッチ			
ウインドウ・ミラー	UVカット機能付ウインドシールドガラス(グリーン合わせ)			
	UVカットグリーンガラス(フロントドア)	*1		
	UVカット機能付プライバシーガラス(スライドドア・リヤクォーター・バックドア)			*2

		"C Package"	X	ZS	
外装・メカニズム	ウインドウ・ミラー	後席用サンシェード オート電動格納式リモコンカラードアミラー(サイドターンランプ+助手席側アスフェリカルミラー付) *3 リヤアンダーミラー			
	安全	予防安全	Toyota Safety Sense C ・プリクラッシュセーフティシステム(レーザーレーダー+単眼カメラ方式) ・レーンディパーチャーアラート ・オートマチックハイビーム	50,000円*4*5	
内装・快適性	衝突安全	先行車発進告知機能		*4	
		ドライブスタートコントロール			
		S-VSC		2WD	
	視界	S-VSC+アクティブトルクコントロール4WD協調制御		4WD	
		SRSエアバッグ(運転席・助手席)+SRSニーエアバッグ(運転席)			
	メーター・モニター	オプティロンメーター(メーター照度コントロール付)			ハイグレード
		マルチインフォメーションディスプレイ	4.2インチTFTカラー 3.5インチモノクロ		*6 *6
	ステアリング	エコドライブインジケータ(ランプ+ゾーン表示機能*7付)			
		3本スポークステアリングホイール		ウレタン	本革巻き
	シフト	ステアリングスイッチ(オーディオ+マルチインフォメーションディスプレイ)	*8		
7速スポーツシフトシフトマチック ゲート式シフトレバー				本革巻きシフトノブ	
ドアまわり	インサイドドアハンドル(フロント・リヤ)		ブラック	フロント:メタリック リヤ:ブラック	
照明	イルミネーテッドエントリーシステム		イグニッションキー +ハルムランプ	エンジンスイッチ +ハルムランプ	
空調	フロントオートエアコン(左右独立温度コントロール) プッシュ式フロントヒーターコントロールパネル リヤオートエアコン(リヤクーラー+リヤヒーター)			蓄冷エバポレーター付 ピアノブラック塗装	
シート	ファブリックシート表皮			エアロ専用/ 消臭機能付	
	キャプテンシート(ロングスライド+リクライニング+右側アームレスト付) *10			タイプI/右席のみ	
収納	キャプテンシート (ロングスライド+リクライニング+横スライド+両側アームレスト付) *11			タイプI(サードシート付・4WD)/ 折りたたみ式サイドテーブル (カップホルダー2個付)	
	6:4分割チップアップシート(ロングスライド+リクライニング+格納式センターボックス (カップホルダー2個+オープンボックス+フック付)) *11		タイプII (サードシート無)	タイプII(サードシート付・ 2WD、サードシート無) タイプII (サードシート付)	
操作性	助手席大型オープントレイ シートバックポケット(助手席)				
	スマートエントリーシステム(運転席・助手席/アンサーバック機能付) +プッシュスタートシステム+スマートキー2個	*12*13	38,000円 *9		
ナビゲーション・オーディオ	ワイヤレスドアロックリモートコントロール(アンサーバック機能付)+ワイヤレスキー1本 *13				
	ワンタッチスイッチ付パワースライドドア	デュアル(両側) *13		55,000円	
	デュアル(両側) *13		75,000円		
	デュアル(両側) *13				
ナビゲーション・オーディオ	T-Connect SDナビゲーションシステム+ヴォクシー+パノラミックライブサウンドシステム*14 【ナビ】高精細8型ワイドディスプレイ(タッチ式)、FM多重VICS、T-Connect 【オーディオ】Blu-ray、DVD、CD、SD、AM/FM、サウンドライブラリー*15、 USB/AUX(音声)入力端子、地上デジタルTV、8スピーカー(4chアンプ) 【その他】Bluetooth®対応(ハンズフリー+オーディオ)、音声認識、ETCユニット*16、 インテリジェントパーキングアシスト(広角カラーバックガイドモニター+イージーセツ機能付)*17、ESPO対応			370,000円	
	オーディオレス(カバレス/4スピーカー)				
	トヨタ純正ナビ・オーディオ *18				
その他	オーディオレスカバー				
	盗難防止システム(イモビライザーシステム) [国土交通省認可品]			*9	
その他	寒冷地仕様(ウインドシールドデアイザー+PTCヒーター *19など) *20		24,000円		
	工具(ジャッキ+ジャッキハンドル+ハブナットレンチ+ドライバー+スパナ)				

**その他全車標準装備** ●タイヤパンク応急修理キット ●スタビライザー(フロント・リヤ) ●エアサップ(フロント・リヤ) \*21 ●カラードアウトサイドドアハンドル ●電気式バックドアハンドル ●足踏み式パーキングブレーキ(作動/解除) ●パワーウインドウ(フロント・スライドドアガラスワンタッチ式/キーOFF後作動機能+挟み込み防止機能付) ●全席ELR付3点式シートベルト(前席プリテンション+キフォースリミッター機構付) ●アジャスタブルシートベルトアンカー(運転席・助手席) ●汎用ISOFIX対応チャイルドシート固定専用バー+トップテザーアンカー(セカンドシート左右席) \*22 ●運転席・助手席シートベルト非着用警告灯(点滅式+警告音機能付) ●チャイルドロック(スライドドア) ●WILコンセプトシート(運転席・助手席) ●EBD付ABS+ブレーキアシスト ●ヒルスタートアシストコントロール ●緊急ブレーキシグナル ●リヤウインドウデフォグ(タイマー付) ●ウォッシャー-運動間欠フロントワイパー(時間調整式+車速感応式) ●ウォッシャー-運動間欠リヤワイパー(リヤスリ運動機能付) ●LEDハイルームストップランプ ●スライドドアトリム ●サンバイザー(パニティミラー \*25 [運転席・助手席]+チケットホルダー [運転席付]) ●フューエルリッドオープナー ●電気式ツイントリップメーター ●パーキングブレーキ戻し忘れ警告ブザー ●フューエル残量警告灯 ●キー忘れ防止ブザー ●ランプ消し忘れ防止ブザー ●デジタル時計 ●チルト&テレスコピックステアリング ●電動/ワーステアリング(車速感応型) ●ドアスカッフプレート ●アシストグリップ(助手席1・セカンドシート2・サードシート2) ●大型アシストグリップ(センターピラー左右) ●チャイルドグリップ(センターピラー左右) ●フロントパーソナルランプ ●ルウムランプ(センター・リヤ) ●アクセサリーソケット(DC12V・120W/センターロアボックス上部) \*23 ●クリンエアフィルタ ●アームレスト(運転席・助手席) ●運転席シート上下アジャスター ●5:5分割ワンタッチスベスアッパーサードシート \*24 ●全席ヘッドレスト ●サードシート中央席ヘッドレスト収納スペース ●オーバーヘッドコンソール ●助手席アッパーボックス ●グローブボックス ●センタートレイ ●センターマルチトレイ(カップホルダー2個付) ●センターロアボックス ●運転席ロアボックス+カードホルダー \*16 ●ドアポケット+ボトルホルダー(フロント・スライドドア) ●デッキトリムボトルホルダー ●買い物フック(運転席シートバック) ●ドアーキ-運動パワードアロック(バックドア運動) ●フットレスト(運転席) ●ガラスプリントアンテナ

◆"C Package"はグレード名称ではありません。 ◆メーカーオプションはご注文時に申し受けます。メーカーの工場では装着するため、ご注文後はお受けできませんのでご了承ください。  
◆販売店装着オプションには取り付けられないものがあります。詳しくは販売店におたずねください。 ◆主要装備一覧表につきましては、ベース車カタログをおあわせてご参照ください。

◆ベース車に標準装備のスーパーラダーボックス、デッキボード、デッキフック(2個)は装着されません。また、専用エアロパーツのリア大型バンパーは装着されません。ZSのリアバンパーはXグレード用を加工したものが装着されます。  
◆ベース車にメーカーオプション設定されているスペアタイヤ、SRSサイドエアバッグ+SRSカーテンエアバッグ+SRSカーテンエアバッグ、ZSにメーカーオプション設定されているソリウム-ルンプレートは選択できません。また、タイプI車は2脚仕様の4WD車はメーカーオプション設定されているT-Connect SDナビゲーションシステム、4.2インチTFTカラーマルチインフォメーションディスプレイを選択できません。

\*1 寒冷地仕様を選択した場合、撥水機能付となります。 \*2 スライドドアのガラスには両端部分に後席用サンシェードと合わせて遮光するドット(遮光セラミック)を採用しています。 \*3 寒冷地仕様を選択した場合、レインクリアリングミラー(ヒーター付)となります。 \*4 Toyota Safety Sense Cと先行車発進告知機能はセットでメーカーオプション。 \*5 メーカーオプションのToyota Safety Sense Cを選択した場合は、オートマチックハイビーム対応のコンライトが装着されます。 \*6 メーカーオプションのT-Connect SDナビゲーションシステムを選択した場合、マルチインフォメーションディスプレイは4.2インチTFTカラーになります。 \*7 ゾーン表示機能はマルチインフォメーションディスプレイに表示されます。 \*8 ステアリングスイッチは、メーカーオプションのT-Connect SDナビゲーションシステムを選択した場合、音声認識・ハンズフリー通話スイッチが装着されます。また、オーディオ操作は、メーカーオプションのT-Connect SDナビゲーションシステムを選択した場合に操作可能となり、販売店装着オプションのナビ・オーディオを装着した場合は、音量のみ操作可能となります。 \*9 スマートエントリーシステム+プッシュスタートシステムと盗難防止システムはセットでメーカーオプションとなり、その際イルミネーテッドエントリーシステムはエンジンスタート+ハルムランプとなります。 \*10 セカンドシート右席はウエルキヤブ専用シートとなります。超ロングスライドおよび横スライドはできません。また、折りたたみ式サイドテーブル、左側アームレストは装着されません。 \*11 ベース車と同じシートが装着されますが、スライド量が制限されます。 \*12 横込み型心臓ペースメーカー等の機器をご使用の方は、電波によりこれらの機器に影響を及ぼすおそれがありますので、車内に搭載された発信機から約22cm以内に横込み型心臓ペースメーカー等の機器を近づけないようにしてください。電波発信を停止することもできますので詳しくは販売店におたずねください。なお、パッドレスはスマートエントリーに対応していません。 \*13 ワンタッチスイッチ付デュアルパワースライドドア、ワンタッチスイッチ付助手席側パワースライドドア装着車はスマートキーまたはワイヤレスキーにスライドドア開閉スイッチが付きます。 \*14 デュアルによっては再生できない場合があります。 \*15 SDカードが別途必要となります。 \*16 別途セットアップ費用が必要となります。詳しくは販売店におたずねください。なお、ETCユニットは、カードホルダーは非装着となります。 \*17 光字式ナンバープレートは同時装着できません。 \*18 販売店装着オプションとしてナビ・オーディオを多数ご用意しています。詳しくは別冊のAUDIO VISUAL & NAVIGATION CATALOGUEをご覧ください。 \*19 PTC [自己温度制御システム]: Positive Temperature Coefficient \*20 寒冷地仕様は、寒冷地での使用を考慮して、主にワイパー等の信頼性・耐久性の向上を図っております。なお、北海道地区は寒冷地仕様は全車標準装備とならず、 \*21 ZSは寒冷地仕様を選択した場合、フロントのみとなります。 \*22 タイプIIは右席のみとなります。チャイルドシートは汎用ISOFIX対応チャイルドシート(新保安基準適合)のみ使用できます。それ以外のチャイルドシートは、シートベルトでの装着となります。詳しくは販売店におたずねください。また、販売店装着オプションの後付けセカンドシートにもチャイルドシートの装着は可能です。 \*23 120W以下の電気製品をご使用ください。ただし、120W以下の電気製品でも正常に作動しない場合があります。詳しくは販売店におたずねください。 \*24 タイプII "サードシート無"仕様には装着されません。 \*25 "C Package"以外は照明付となります。

●Bluetooth®はBluetooth SIG, Inc.の商標です。 ●"Blu-ray Disc™(ブルーレイディスク)"はブルーレイディスクアソシエーションの商標です。  
●価格はメーカー希望小売価格(消費税非課税)16年1月現在のものを参考価格です。価格は販売店が独自に定めていますので、詳しくは各販売店におたずねください。  
●全車消費税は非課税となり、メーカー希望小売価格は消費税抜きの価格となります。



# ■ サイドリフトアップシート車

# ■ 標準タイプ /

# ■ “サイドリフトアップシート装着車”

スライドダウンするスタンダードな昇降シートを装備。

“サイドリフトアップシート装着車”は、ベース車のパッケージオプションとして設定しており、持込み登録の必要がありません。

セカンドシートが回転して、車外へスライドダウン。

標準装備のワイヤレスリモコンを使って、車いすからの乗り降りをより快適にサポート。

車内でのシートスライドやリクライニングも電動で行えます。



photo: ZS(2WD) サイドリフトアップシート車(標準タイプ)。  
ボディカラーのホワイトパールクリスタルシャイン(070)<30,000円>はメーカーオプション。

## 標準タイプ 乗車定員：7名

消費税非課税		メーカー希望小売価格 <sup>※1</sup>	北海道地区メーカー希望小売価格 <sup>※2</sup>
2WD	ZS	2,870,000円	2,894,000円
4WD	ZS	3,050,000円	3,074,000円

※1 沖縄地区は価格が異なります。 ※2 北海道地区の価格には寒冷地仕様が含まれます。

●価格はメーカー希望小売価格(消費税非課税)16年1月現在のもの>で参考価格です。価格は販売店が独自に定めていますので、詳しくは各販売店におたずねください。 ●価格はタイヤ/パンク応急修理キット、タイヤ交換用具付の価格です。  
●価格にはオプション価格は含まれていません。 ●保険料、税金(除く消費税)、登録料などの諸費用は別途申し受けます。 ●自動車リサイクル法の施行により、最終ページに記載のリサイクル料金が別途必要となります。“サイドリフトアップシート装着車”のリサイクル料金につきましては、ベース車カタログをご覧ください。

●全車消費税は非課税となり、メーカー希望小売価格は消費税抜きの価格となります。

## “サイドリフトアップシート装着車” 乗車定員：7名

消費税非課税		メーカー希望小売価格 <sup>※1</sup>	北海道地区メーカー希望小売価格 <sup>※2</sup>
2WD	X	2,630,000円	2,654,000円
4WD	X	2,821,000円	2,845,000円

### サイドリフトアップシート車 標準タイプ / “サイドリフトアップシート装着車” 諸元(単位:mm)

リフト能力：100kg(シートを除く) 回転・下降時間：30~40秒  
上昇・回転時間：30~45秒

#### 回転時・昇降時寸法

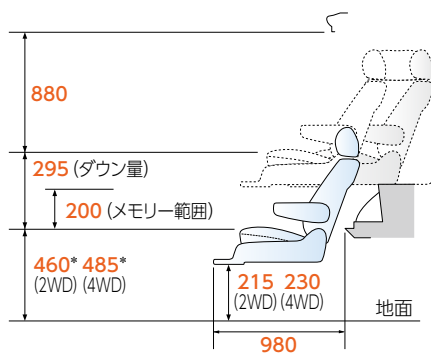
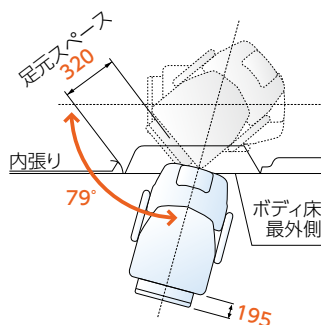

\*シートの座面高は座面中央最高部までの寸法です。

#### シートバック角度・リクライニング角度・シートスライド量

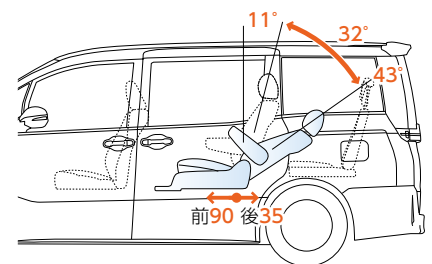

※運転席、助手席、セカンドシート右席、サードシートはベース車と同じ数値です。

●各寸法値は設計値を示します。実測値は若干異なることがあります。

## Point

### ●自動メモリー機能付リフトアップシート

シートは最後に振り出した高さまで下降して、自動的に停止。いつもお使いの車いすへの移乗がスムーズです(メモリー範囲は最下端から200mm)。シート高さは再度リモコンスイッチを押すことで、任意の高さに止められます。また、シートを室内に戻すと、降車前のシートポジション(スライド位置・リクライニング角度)に自動的に復帰します。

### 操作の流れ

●安全のため各操作は、介助の方が確実に行ってください。

※シートが干渉して操作ができない場合がありますので、操作をする前に助手席シート・セカンドシート右席およびサードシートを調整する必要があります。

※写真は降車時の手順を説明しています。乗車時は逆の手順で行ってください。【参考】写真のモデルの身長は150cmです。



1 スライドドアを全開にして、ワイヤレスリモコンスイッチ(またはシート昇降スイッチ)を押し続けると、回転開始位置までシートが前後にスライドして、背もたれ角度を自動的に調整します。

※アームレストとフットレストをご使用ください。  
 ※シートベルトを着用しているときは、ワイヤレスリモコンスイッチやシート昇降スイッチを押してもシートは回転しません。  
 ※シートは乗車完了時のシートポジション(スライド位置・リクライニング角度)を自動的に記憶します。



2 シートは背もたれが倒れずに、外側へ回転します。



3 引き続きシートはワンモーションのスムーズな動きで自動的に下降します。

※シートは任意の高さで止められ、下降を停止した時の高さを自動的に記憶します(メモリー範囲は最下端から200mm)。

### サイドリフトアップシート車(標準タイプ/“サイドリフトアップシート装着車”)標準装備



シート左側



シート右側



ワイヤレスリモコン  
 A シート上昇スイッチ  
 B シート下降スイッチ  
 C 電源スイッチ



フットレスト(折りたたみ式)



アームレスト(可倒式)

#### シート操作スイッチ

- ①シート昇降スイッチ ②シート前後スライドスイッチ  
 ③シートリクライニングスイッチ







#### 手動車いす用固定装置

ラゲージスペースに折りたたみ式の手動車いす1台分の固定装置を付けています。4本のベルトでしっかりと固定します。

※サードシートを着座状態にして固定してください。

※専用車いすは販売店装着オプション。

#### 収納可能な手動車いすの目安(車いす折りたたみ時)

大車輪径	全高	全長	折りたたみ幅
 24インチ以下	 960mm以下	 1,100mm以下	 330mm以下

●左記の寸法内であっても、車いすの形状、オプション装着の状況などによっては収納できない場合があります。詳しくは販売店におたずねの上、お持ちの車いすなどを使用して実車でご確認ください。

### ⚠️ サイドリフトアップシート車(標準タイプ / “サイドリフトアップシート装着車”)について

シートに深く着座できない方、ひざや首が曲がらない方の場合、足や頭がボディにあたり、座った状態でのシートの回転が困難になりますのでご注意ください。

- 体勢保持のためアームレストとフットレストをご使用ください。
- サイドリフトアップシートは、ベース車のシートとは異なります。フルリクライニングおよび横スライドはできません。また、シートスライド量、シートバック角度はベース車と異なります。なお、シート座面高はベース車よりも高くなります。
- セカンドシート右席の折りたたみ式サイドテーブルは装着されません。
- サードシートをスペースアップ状態にした場合は、サイドリフトアップシートの操作は行わないでください。
- サイドリフトアップシートにチャイルドシートを装着した場合には、サイドリフトアップシートの操作は行わないでください。

# ■ サイドリフトアップシート車 ■ 脱着タイプ

車いすとしてお使いいただけるセカンドシートが車外へ大きくスライドダウンします。

セカンドシートが回転して、車外へスライドダウン。  
シートは脱着でき、車いすとしてご利用いただけます。  
脱着シートには、介護用の車いすとしてご利用いただける“手動式”と、  
自走が可能な“電動式”の2タイプをご用意しました。



photo: X(2WD) サイドリフトアップシート車(脱着タイプ)“手動式”。  
ボディカラーはシルバーメタリック(1F7)。

## 脱着タイプ 乗車定員：7名

消費税非課税		メーカー希望小売価格 <sup>※1</sup>		北海道地区メーカー希望小売価格 <sup>※2</sup>	
手動式	2WD	X	2,746,000円	2,770,000円	
		ZS	2,985,000円	3,009,000円	
	4WD	ZS	3,165,000円	3,189,000円	
消費税非課税		メーカー希望小売価格 <sup>※1</sup>		北海道地区メーカー希望小売価格 <sup>※2</sup>	
電動式	2WD	X	3,229,000円	3,253,000円	
		ZS	3,468,000円	3,492,000円	
	4WD	ZS	3,648,000円	設定なし	

※1 沖縄地区は価格が異なります。 ※2 北海道地区の価格には寒冷地仕様が含まれます。  
●価格はメーカー希望小売価格(消費税非課税)16年1月現在のもの>で参考価格です。価格は販売店が独自に定めていますので、詳しくは各販売店におたずねください。 ●価格はタイヤパンク応急修理キット、タイヤ交換工具付の価格です。  
●価格にはオプション価格が含まれていません。 ●保険料、税金(除く消費税)、登録料などの諸費用は別途申し受けます。 ●自動車リサイクル法の施行により、最終ページに記載のリサイクル料金が別途必要となります。  
●全車消費税は非課税となり、メーカー希望小売価格は消費税抜きの価格となります。

### サイドリフトアップシート車 脱着タイプ 諸元 (単位:mm)

リフト能力：100kg(シートを除く)	回転・下降時間：45～55秒 上昇・回転時間：45～60秒	車いす重量：手動式 48kg 電動式 65kg <sup>※1</sup> <sup>※1</sup> バッテリー2個を含んだ重量です。
---------------------	----------------------------------	---

回転時・昇降時寸法

シートバック角度・リクライニング角度・シートスライド量

※シートは座面中央最高部までの寸法です。  
※運転席、助手席、サードシートはベース車と同じ数値です。  
※セカンドシート右席のシートスライド量はベース車よりも小さくなります。  
※サードシート左席の足元スペースが狭くなります。



## Point

### ●自動メモリー機能付脱着シート

シートを室内に戻すと、降車前のシートポジション(スライド位置・リクライニング角度)に自動的に復帰します。

#### 手動式の操作の流れ ●安全のため各操作は、介助の方が確実に行ってください。

※シートが干渉して操作ができない場合がありますので、操作をする前に助手席シートおよびサードシートを調整する必要があります。  
※操作時はサードシート左席に座らないでください。※サードシートをスペースアップ状態にした場合は、サイドリフトアップシートの操作はできません。

※写真は降車時の手順を説明しています。乗車時は逆の手順で行ってください。【参考】写真のモデルの身長は150cmです。



#### 1 操作スイッチ

助手席シートバックに装備。

スライドドアを全開にして、操作スイッチを押し続けると、回転開始位置までシートが後方にスライドして、背もたれ角度を自動的に調整します。

※アームレストとフットレストをご使用ください。  
※シートベルトを着用しているときは、操作スイッチを押してもシートは回転しません。  
※シートは乗車完了時のシートポジション(スライド位置・リクライニング角度)を自動的に記憶します。



#### 2

さらにスイッチを押し続けると、シートは背もたれが起き上がりつつ外側へ回転し、その後背もたれが倒れながら下降し、自動的に車輪が出ます。

※車輪展開時には一時的に下降が止まります。



#### 3

車輪が接地すると、シートは脱着可能になります。



#### 4

シートは車いすとして、ご利用いただけます。



電動式の場合、電動車いすとしてご利用いただくときは、必ずヘッドレストを取りはずしてください。

#### ⚠️ サイドリフトアップシート車 (脱着タイプ) について

シートに深く着座できない方、ひざや首が曲がらない方の場合、足や頭がボディにあたり、座った状態でのシートの回転が困難になりますのでご注意ください。また、脱着操作にはボディから1,675mm以上のスペースが必要となります。

- 体勢保持のためアームレストとフットレストをご使用ください。
- サイドリフトアップシートは、ベース車のシートとは異なります。フルリクライニングおよび横スライドはできません。また、シートスライド量、シートバック角度はベース車と異なります。なお、シート座面高はベース車よりも高くなります。
- セカンドシート右席はウェルキャブ専用シートとなり、折りたたみ式サイドテーブル、左側アームレストは装着されません。横スライド機構も使用できません。
- サードシート左席の足元スペースが狭くなります。また、操作時はサードシート左席に座らないでください。
- サードシートをスペースアップ状態にした場合は、サイドリフトアップシートの操作は行わないでください。
- サイドリフトアップシートを車いすとして使用する場合は、車外でのシートリクライニング操作はできません(シートバック角度17°)。
- サイドリフトアップシートにチャイルドシートを装着した場合には、サイドリフトアップシートの操作は行わないでください。

# 脱着タイプ

## サイドリフトアップシート車 (脱着タイプ) 標準装備

### サイドリフトアップシート(脱着タイプ)

※脱着方法はP17をご参照ください。  
※写真は手動式です。



①フロントハンドブレーキ  
車いす前方からブレーキの  
ロック&解除ができます。



②ハンドル(介助ブレーキ付)



③シート前後スライドスイッチ  
&シートリクライニングスイッチ  
※車外でのシートリクライニング操作は  
できません。



④可動式フットレスト(折りたたみ式)  
※車外での使用時には80mm低くなります。



⑤アームレスト(可倒式)  
無段階に角度が調整できます。



#### 手動式

シートは手動の介護用車いすとしてご利用  
いただけます。介助ブレーキ付きです。



〈ヘッドレスト装着時〉



〈ヘッドレスト非装着時〉

#### 電動式

コントロールパネルやジョイスティックで前進・後進・速度  
コントロールなどの操作が簡  
単にできます。

### 脱着シート全般 ※各寸法値は設計値を示します。実測値は若干異なることがあります。

① 全長(介護ハンドル含む)	1,190mm
② -A*全高(ヘッドレスト非装着時)	1,035mm
② -B*全高(ヘッドレスト装着時)最上端	1,240mm
③ 全幅	660mm
④ 着座面高	465mm
⑤ シート幅(アームレスト内側寸法)	450mm
⑥ 着座面高からステップ上面の高さ	360mm
⑦ 地上からのステップ上面の高さ	105mm
⑧ シートバック角度(車外使用時)	17°
車いす重量	手動式 48kg 電動式*3 65kg
前後タイヤ径	フロント 170mm リヤ 200mm

\*1 脱着タイプ(電動式)を車いすとしてご利用時は、ヘッドレストを取りはずしてください。  
\*2 ヘッドレストを一番下げた場合、最上端は1,175mmとなります。  
\*3 バッテリー2個を含んだ重量です。

最高速度 約3.5km/h

電動走行距離 約8km※

充電時間(家庭用電源) 約3時間/1個(常温時)

※バッテリーフル充電2個使用、  
常温25°C、直線平坦路連続  
走行時の値です。

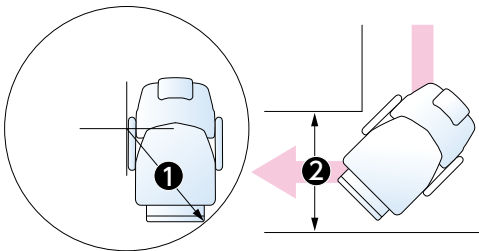

- ① 回転半径(脱着シートの後輪中心からの回転半径) 895mm
- ② コーナー幅(直角に曲がる時の必要幅) 900mm

**⚠** 電動車いすとしてご利用いただくときは、必ずヘッドレストを取りはずしてください。  
詳しくは下記の「電動式について」をご参照ください。

### 電動式専用装備



#### ジョイスティック

ジョイスティックで前進・後進・速度コント  
ロール・方向転換などができます。

※アームレスト(右側)に装着。シートの昇降時は、  
右側アームレストを必ず上げて操作してください。



#### コントロールパネル

スイッチ操作で前進、後進、速度の切替が  
できます。右側ハンドルに設置されます。



#### 手動/電動切替スイッチ

状況に応じて手動/電動の切替ができます。  
シート背面に設置されます。



バッテリー(2個搭載)  
容量:24V-6.7Ah

※左側のみ接続されます。バッテリーの消耗に  
合わせて、位置の入れ替えが必要となります。  
※バッテリーの残量が少なくなると、赤ランプが点滅  
して、ブザーが「ピピピ」と4回鳴り警告します。



#### 充電器

家庭用100V電源で充電します。

※車両電源での充電は行わないでください。

### ⚠ 電動式について

サイドリフトアップシート脱着タイプ(電動式)は、道路交通法で定める電動車いすの高さの規定を超えています。電動車いすとして使用するときは、必ずヘッドレストを取りはずしてください。また、車内でシートとして使用するときは、必ずヘッドレストを取りつけてください。なお、電動車いすとしてヘッドレストをつけた状態のまま使用することにつき、やむをえない事情がある方は、所轄警察署長の確認を受けることができれば、電動車いすとしてご使用いただくことができます。

- 8°以上の坂は登ることができません。
- じり道での走行はできません。
- 25mm以上の段差は、乗り越えができません。
- 介助の方が必ず付き添ってください。
- コントロールパネル、ジョイスティックでの操作は、先に使用した方が優先となります。同時に両方のスイッチ操作はできません。









### 手動車いす用固定装置

ラゲージスペースに折りたたみ式の手動車いす1台分の固定装置を付けています。4本のベルトでしっかりと固定します。

※サードシートを着座状態にして固定してください。

※専用車いすは販売店装着オプション。

収納可能な手動車いすの目安(車いす折りたたみ時)			
大車輪径	全高	全長	折りたたみ幅
 24インチ以下	 960mm以下	 1,100mm以下	 330mm以下

●左記の寸法内であっても、車いすの形状、オプション装着の状況などによっては収納できない場合があります。詳しくは販売店におたずねの上、お持ちの車いすなどを使用して実車でご確認ください。

### 販売店装着オプション事例



#### 専用車いす 自操式(22インチ)

安全性、乗り心地を確保したアルミ製車いすです。ヘッドレストは取り外しができます。

※介助ブレーキは無しとなります。



#### シートカバー フルカバータイプ(1台分)

※脱着タイプはウェルキャブ専用品となります。



#### 専用シートカバー

#### 吸水タイプ(サイドリフトアップシート用)

吸水性に優れたサイドリフトアップシート用カバーです。

※写真は脱着タイプです。



(アイボリーのみ)

#### 胸部固定ベルト(サイドリフトアップシート用)

着座姿勢をサポートします。

※胸部固定ベルトはシートベルトに代わるものではありません。走行中は必ずシートベルトを着用してください。



(ブラックのみ)

#### フロアマット(1台分)



#### 車いすステッカー

縦113mm×横105mm。



#### 予備バッテリー(1個)

予備バッテリーとして単独で選択できます。

### サイドリフトアップシート車 / “サイドリフトアップシート装着車” 主要装備一覧表

	標準タイプ	標準装備		販売店装着オプション	
		“サイドリフトアップシート装着車”	手動式	電動式	脱着タイプ
サイドリフトアップシート ※	標準タイプ				
	脱着タイプ				
手動車いす用固定装置					
ワイヤレスリモコン					
バッテリー(2個搭載)					
充電器					
予備バッテリー1個(電動アシスト用)					
専用車いす 自操式(22インチ)介助ブレーキなし					
シートカバー	フルカバータイプ(1台分)			専用	専用
	吸水タイプ(サイドリフトアップシート用)	専用	専用	専用	専用
胸部固定ベルト(サイドリフトアップシート用)					
フロアマット(1台分)					
車いすステッカー					

※ サイドリフトアップシートはベース車のシートとは異なります。フルリクライニングおよび横スライドはできません。

### 内外配色一覧表

	シート表皮	標準設定		設定あり(ご注文時にご指定ください)	
		X	ZS		
ボディカラー(カラーコード)	ファブリック				
	ファブリック*				
	内装色	ダークブルー&ブラック	オレンジ&ブラック	ダークブルー&ブラック	
ホワイトパールクリスタルシャイン(070)*					
シルバーメタリック(1F7)					
ブラック(202)					
ブラッキッシュアゲハガラスフレック(221)*					
ボルドーマイカメタリック(3R9)					
オーシャンミントメタリック(789)					
ダークバイオレットマイカメタリック(9AF)					

※Xグレードのシート表皮が装着されます。

\*ホワイトパールクリスタルシャイン(070)、ブラッキッシュアゲハガラスフレック(221)はメーカーオプション<30,000円>となります。

●ボディカラーおよび内装色は撮影、印刷インキの関係で実際の色とは異なって見えることがあります。

●価格はメーカー希望小売価格<(消費税非課税)>'16年1月現在のもの>で参考価格です。価格は販売店が独自に定めていますので、詳しくは各販売店におたずねください。

●「設定あり」[メーカーオプション]はご注文時に申し受けます。メーカーの工場では装着するため、ご注文後はお受けできませんのでご了承ください。

●全車消費税は非課税となり、メーカー希望小売価格は消費税抜きの価格となります。

トヨタ ヴォクシー ウェルキャブ サイドリフトアップシート車 主要諸元表(5ナンバー/3ナンバー)

標準タイプ	2WD		4WD	
	ZS		ZS	
TECS型式	DBA-ZRR80W-VTSABS		DBA-ZRR85W-VTSABS	
ベース車両型式	DBA-ZRR80W-BPXSP		DBA-ZRR85W-BPXSP	
エンジン	3ZR-FAE			
総排気量 L	1,986			
最高出力(ネット) kW(PS)/r.p.m.	112(152)/6,100			
最大トルク(ネット) N·m(kg·m)/r.p.m.	193(19.7)/3,800			
トランスミッション	Super CVT-i(自動無段変速機/7速スポーツシーケンシャルシフトマチック付)			
車両重量 kg	1,680※1※2		1,760	
車両総重量 kg	2,065※1※2		2,145	
乗車定員 名	7			
車両寸法	全長 mm	4,710		
	全幅 mm	1,730		
	全高 mm	1,825	1,870	
室内寸法	長さ mm	2,930		
	幅 mm	1,540		
	高さ mm	1,400※3	1,400	
燃料タンク容量 L	55			

"サイドリフトアップシート装着車"	2WD		4WD	
	X		X	
車両型式	DBA-ZRR80G-BPXEP(W)		DBA-ZRR85G-BPXEP(W)	
エンジン	3ZR-FAE			
総排気量 L	1,986			
最高出力(ネット) kW(PS)/r.p.m.	112(152)/6,100			
最大トルク(ネット) N·m(kg·m)/r.p.m.	193(19.7)/3,800			
トランスミッション	Super CVT-i(自動無段変速機/7速スポーツシーケンシャルシフトマチック付)			
車両重量 kg	1,650※2		1,730	
車両総重量 kg	2,035※2		2,115	
乗車定員 名	7			
車両寸法	全長 mm	4,695		
	全幅 mm	1,695		
	全高 mm	1,825	1,865	
室内寸法	長さ mm	2,930		
	幅 mm	1,540		
	高さ mm	1,400		
燃料タンク容量 L	55			

脱着タイプ	手動式			電動式		
	2WD	4WD		2WD	4WD	
	X	ZS	ZS	X	ZS	ZS
TECS型式	DBA-ZRR80G-VTSCBE	DBA-ZRR80W-VTSCBS	DBA-ZRR85W-VTSCBS	DBA-ZRR80G-VTSGBE	DBA-ZRR80W-VTSGBS	DBA-ZRR85W-VTSGBS
ベース車両型式	DBA-ZRR80G-BPXEP	DBA-ZRR80W-BPXSP	DBA-ZRR85W-BPXSP	DBA-ZRR80G-BPXEP	DBA-ZRR80W-BPXSP	DBA-ZRR85W-BPXSP
エンジン	3ZR-FAE			3ZR-FAE		
総排気量 L	1,986			1,986		
最高出力(ネット) kW(PS)/r.p.m.	112(152)/6,100			112(152)/6,100		
最大トルク(ネット) N·m(kg·m)/r.p.m.	193(19.7)/3,800			193(19.7)/3,800		
トランスミッション	Super CVT-i(自動無段変速機/7速スポーツシーケンシャルシフトマチック付)			Super CVT-i(自動無段変速機/7速スポーツシーケンシャルシフトマチック付)		
車両重量 kg	1,680※2	1,710※1※2	1,790	1,690※2	1,720※1※2	1,800
車両総重量 kg	2,065※2	2,095※1※2	2,175	2,075※2	2,105※1※2	2,185
乗車定員 名	7			7		
車両寸法	全長 mm	4,695	4,710	4,695	4,710	
	全幅 mm	1,695	1,730		1,695	1,730
	全高 mm	1,825		1,870	1,825	
室内寸法	長さ mm	2,930		2,930		
	幅 mm	1,540		1,540		
	高さ mm	1,400	1,400※3	1,400	1,400※3	1,400
燃料タンク容量 L	55			55		

※1 ツインムーンルーフを装着した場合20kg増加します。 ※2 SRSサイドエアバッグ+SRSカーテンシールドエアバッグを装着した場合10kg増加します。  
 ※3 ツインムーンルーフを装着した場合、室内高は1,365mmとなります。  
 全車、環境対応車 普及促進税制の適合車です。最終ページに掲載の「登録および税金について」をあわせてご覧ください。  
 ●エンジン出力表示には、ネット値とグロス値があります。「グロス」はエンジン単体で測定したものであり、「ネット」とはエンジンを車両に搭載した状態とほぼ同条件で測定したものです。同じエンジンで測定した場合、「ネット」は「グロス」よりもガソリン自動車で約15%程度低い値(自工会調べ)となっています。  
 ●"VOXY"・"OPTITRON"・"VSC"・"TOYOTA SAFETY SENSE"・"T-Connect"・"Welcab"・"TECS"は、トヨタ自動車(株)の商標です。  
 ●ヴォクシー ウェルキャブ サイドリフトアップシート車(標準タイプ)(脱着タイプ)はメーカー完成特装車(TECS)のため、持ち込み登録となります。各諸元数値はメーカー設計値であり参考数値です。登録の際は車両の実測数値が適用されます。

主要装備一覧表

		<span style="color: green;">■</span> 標準装備 <span style="color: yellow;">■</span> メーカーオプション(ご注文時に申し受けます) <span style="color: lightblue;">■</span> 販売店装着オプション		
		X	"サイドリフトアップシート装着車"	ZS
外装・メカニズム	タイヤ&ホイール	205/60R16タイヤ&6Jアルミホイール		
		195/65R15タイヤ&6Jスチールホイール(樹脂フルキャップ付)		
外装		スペアタイヤ(応急用タイヤ)	*1	10,000円
		専用エアロパーツ(フロント大型バンパー[メッキ加飾付]+フロントフェンダー+リヤ大型バンパー+リヤスポイラー+大型サイドマッドガード)		
エンジン・メカニズム		アイドリングストップ機能(Stop & Start System)		
		フロントベンチレーテッドディスクブレーキ+リヤディスクブレーキ		4WD
ウインドウ・ミラー		フロントベンチレーテッドディスクブレーキ+リヤドラムブレーキ		2WD
		エコドライブモードスイッチ		
ウインドウ・ミラー		UVカット機能付ウインドシールドガラス(グリーン合わせ)		
		UVカットグリーンガラス(フロントドア)	*2	
		UVカット機能付プライバシーガラス(スライドドア・リヤクォーター・バックドア)	*3	
		後席用サンシェード		
		オート電動格納式リモコンカラードアミラー(サイドターンランプ+助手席側アスフェリカルミラー付)	*4	
安全	予防安全	Toyota Safety Sense C	*5	2WD車のみ 110,000円
		・プリクラッシュセーフティシステム(レーザレーダー+単眼カメラ方式) ・レーンディパーチャーアラート ・オートマチックハイビーム		50,000円*6*7
		先行車発進告知機能	*6	
		ドライブスタートコントロール		
		S-VSC		2WD
		S-VSC+アクティブトルクコントロール4WD協調制御		4WD



			X	サイドリフトアップシート装着車	ZS	
安全	衝突安全	SRSエアバッグ(運転席・助手席)+SRSニーエアバッグ(運転席)				
		SRSサイドエアバッグ(運転席・助手席)+SRSカーテンシールドエアバッグ(フロント・セカンド・サードシート) *5	2WD車のみ 45,000円	45,000円	2WD車のみ 45,000円	
	視界	LEDヘッドランプ(オートレベリング[ロービーム]機能付)+LEDクリアランスランプ				
		コンライト(ライト自動点灯+消灯システム) フロントフォグランプ リヤフォグランプ(右側のみ/バンパー取付) 防眩インナーミラー		*7	オートマチックハイビーム対応	
内装・快適性	メーター・モニター	オペティロンメーター(メーター照度コントロール付)			ハイグレード	
		マルチインフォメーションディスプレイ(3.5インチモノクロ) エコドライブインジケータ(ランプ+ゾーン表示機能*9付)				
	ステアリング	3本スポークステアリングホイール		ウレタン	本革巻き	
		ステアリングスイッチ(オーディオ+マルチインフォメーションディスプレイ) *10				
	シフト	7速スポーツシフトレバー				
		ゲート式シフトレバー			本革巻きシフトノブ	
	ドアまわり	インサイドドアハンドル(フロント・リヤ)		ブラック	フロント:メタリックリヤ:ブラック	
	照明	イルミネーテッドエントリーシステム		イグニッションキー+ルームランプ	エンジンスイッチ+ルームランプ	
	空調	フロントオートエアコン(左右独立温度コントロール/蓄冷エバポレーター付)				
		プッシュ式フロントヒーターコントロールパネル リヤオートエアコン(リヤクーラー+リヤヒーター)			ピアノブラック塗装	
	シート	ファブリックシート表皮			*11	
		セカンドシート	右席 キャブテンシート(超ロングスライド+リクライニング+横スライド+両側アームレスト付) *12			標準タイプ
			左席 サイドリフトアップシート(パワーシート[前後スライド+リクライニング+昇降]+フットレスト+両側アームレスト付) *12			脱着タイプ
	収納	助手席大型オープントレイ シートバックポケット(助手席)				
ラゲージ	スーパーラゲージボックス	*1				
	デッキード					
操作性	スマートエントリーシステム(運転席・助手席/パッドドアアンサーバック機能付)+プッシュスタートシステム+スマートキー2個 *13*14					
	ワイヤレスドアロックリモートコントロール(アンサーバック機能付)+ワイヤレスキー1本 *14					
	ワンタッチスイッチ付パワースライドドア(デュアルレーザークローザー+挟み込み防止機能付)	デュアル(両側) *14	55,000円			
	助手席側 *14					
ナビゲーション・オーディオ	オーディオレス(カバース/4スピーカー)					
	トヨタ純正ナビ・オーディオ オーディオレスカパー	*15				
その他	セキュリティ・その他	盗難防止システム(イモビライザーシステム) [国土交通省認可品]				
		寒冷地仕様(ウインドシールドデアイサー+PTCヒーター*16など) 工具(ジャッキ+ジャッキハンドル+ハブナットレンチ+ドライバー+スパナ)	*17	24,000円		

**その他全車標準装備** ●タイヤパンク応急修理キット\*1 ●スタビライザー(フロント・リヤ) ●エアスパッツ(フロント・リヤ)\*18 ●カラードアウトサイドドアハンドル ●電気式バックドアハンドル ●足踏みパーキングブレーキ(作動/解除) ●パワーウィンドウ(フロント・スライドドアガラスワンタッチ式・キーOFF後作動機能+挟み込み防止機能付) ●全周ELR付3点式シートベルト(前席プリテンショナー+フォースリミッター機構付) ●アジャスタブルシートベルトアンカー(運転席・助手席) ●汎用ISOFIX対応チャイルドシート固定専用バー+トップテザーアンカー(セカンドシート左右席)\*19 ●運転席・助手席シートベルト非着用警告灯(点滅式+警告音機能付) ●チャイルドプロテクター(スライドドア) ●WILコンセプトシート(運転席・助手席) ●EBD付ABS+ブレーキアシスト ●ヒルスタートアシストコントロール ●緊急ブレーキシグナル ●リヤウィンドウデフォグガー(タイマー付) ●ウォッシャー-連動開閉フロントワイパー(時間調整式+車速感応式) ●ウォッシャー-連動開閉リヤワイパー(リパース連動機能付) ●LEDハイマウントストップランプ ●スライドドアリム ●サンバイザー(バニティミラー&照明[運転席・助手席]+チケットホルダー[運転席付]) ●フェルリトリックオーバーアー ●電気式ツイントリップメーター ●パーキングブレーキ戻し忘れ警告ブザー ●フェルリ残量警告灯 ●半ドアウォーニング ●キー忘れ防止ブザー ●ランプ消し忘れ防止ブザー ●デジタル時計 ●チルト&テレスコピックステアリング ●電動パワーステアリング(車速感応型) ●ドアスカッフプレート ●アシストグリップ(助手席1・セカンドシート2)\*25 ●大型アシストグリップ(センターピラー左右) ●チャイルドグリップ(センターピラー左右) ●フロントパーソナルランプ ●ルームランプ(センター・リヤ) ●アクセサリソケット(DC12V・120W/センターロアボックス上部)\*20 ●グリーンエアフィルター ●アームレスト(運転席・助手席) ●運転席シート上下アジャスター ●5:5分割ワンタッチスペアスペア ●セカンドシート ●全席ヘッドレスト ●セカンドシート中央席ヘッドレスト用収納スペース ●オーバーヘッドコンソール ●助手席アッパーボックス ●グローブボックス ●センタートレイ ●センターマルチトレイ(カップホルダー2個付) ●センターロアボックス ●運転席ロアボックス+カードホルダー ●ドアポケット+ポトルホルダー(フロント・スライドドア) ●デッキートリムポトルホルダー ●買い物フック(運転席シートバック) ●デッキフック(2個) ●ドアクー連動パワードロック(バックドア連動) ●フットレスト(運転席) ●ガラスアンテナ

◆「サイドリフトアップシート装着車」はグレード名称ではありません。 ◆「メーカーオプション」はご注文時に申し受けます。メーカーの工場では装着するため、ご注文後はお受けできませんのでご了承ください。  
◆販売店装着オプションには取り付けられないものがあります。詳しくは販売店におたずねください。 ◆主要装備一覧表につきましては、ベース車カタログをお合わせてご参照ください。

◆ベース車に標準装備の折りたたみ式サイドテーブルは装着されません。  
◆ベース車にメーカーオプション設定されているT-Connect SDナビゲーションシステム、4.2インチTFTカラーマルチインフォメーションディスプレイ、Xにメーカーオプション設定されているスマートエントリーシステム+プッシュスタートシステム、盗難防止システムは選択できません。また、4WD車(「サイドリフトアップシート装着車」を除く)はSRSサイドエアバッグ+SRSカーテンシールドエアバッグは選択できません。ZSの4WD車はツインムーンルーフを選択できません。  
脱着タイプ「電動式」ZSの4WD車は寒冷地仕様を選択できません。

- \*1 スペアタイヤを選択した場合、タイヤパンク応急修理キットは非装着となり、スーパーラゲージボックスの中にスペアタイヤ(カバー付)が搭載されます。 \*2 寒冷地仕様を選択した場合、撥水機能付となります。
- \*3 スライドドアのガラスには両端部分に後席用サンシェードと合わせて遮光するドット(遮光セラミック)を採用しています。 \*4 寒冷地仕様を選択した場合、レインクリアリングミラー(ヒーター付)となります。
- \*5 ツインムーンルーフまたはSRSサイドエアバッグ+SRSカーテンシールドエアバッグを選択した場合のみ、運転席にアシストグリップが1個装着されます。 \*6 Toyota Safety Sense Cと先行車発進告知機能はセットでメーカーオプション。
- \*7 メーカーオプションのToyota Safety Sense Cを選択した場合は、オートマチックハイビーム対応のコンライトが装着されます。 \*8 寒冷地仕様を選択した場合のみ装着できます。
- \*9 ゾーン表示機能はマルチインフォメーションディスプレイに表示されます。 \*10 オーディオ操作は販売店装着オプションのナビ・オーディオを装着した場合は、音量のみ操作可能となります。 \*11 Xグレードのシート表皮が装着されます。
- \*12 セカンドシート右席はウェルキャブ専用シートとなり、折りたたみ式サイドテーブルは装着されません。また、脱着タイプは超ロングスライド、横スライドはできません。脱着タイプのアームレストは右側のみとなります。
- \*13 植込み型心臓ペースメーカー等の機器をご使用の方は、電波によりこれらの機器に影響を及ぼすおそれがありますので、車両に搭載された発信機から約22cm以内に植込み型心臓ペースメーカー等の機器を近づけないようにしてください。電波発信を停止することもできますので詳しくは販売店におたずねください。
- \*14 ワンタッチスイッチ付デュアルパワースライドドア、ワンタッチスイッチ付助手席側パワースライドドア装着車は、スマートキーまたはワイヤレスキーにスライドドア開閉スイッチが付きます。
- \*15 販売店装着オプションとしてナビ・オーディオを多数ご用意しています。詳しくは別冊のAUDIO VISUAL & NAVIGATION CATALOGUEをご覧ください。
- \*16 PTC[自己温度制御システム]:Positive Temperature Coefficient \*17 寒冷地仕様は、寒冷地での使用を考慮して、主にワイパー等の信頼性・耐久性の向上を図っております。なお、北海道地区は寒冷地仕様で全車標準装備となります。
- \*18 ZSは寒冷地仕様を選択した場合、フロントのみとなります。
- \*19 チャイルドシートは汎用ISOFIX対応チャイルドシート(新保安基準適合)のみ使用できます。それ以外のチャイルドシートは、シートベルトでの装着となります。詳しくは販売店におたずねください。
- \*20 120W以下の電気製品をご使用ください。ただし、120W以下の電気製品でも正常に作動しない場合があります。詳しくは販売店におたずねください。
- \*21 価格はメーカー希望小売価格(消費税非課税)\*16年で参考価格です。価格は販売店が独自に定めていますので、詳しくは各販売店におたずねください。
- \*22 全車消費税は非課税となり、メーカー希望小売価格は消費税抜きの価格となります。

寸法図(単位:mm)

●サイドリフトアップシート車(標準タイプ) ZS 2WD

●サイドリフトアップシート車(脱着タイプ) X 2WD

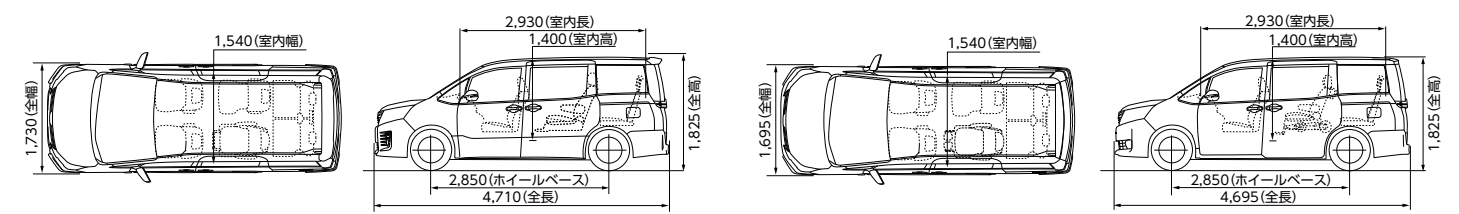

# ■ 助手席リフトアップシート車

リモコン操作で助手席のスライドダウンが可能です。

電動で助手席が回転し、車外へスライドダウン。  
シートの前後スライドとリクライニング操作も電動で行えます。  
便利なワイヤレスリモコンを標準装備しました。



photo: X(4WD) 助手席リフトアップシート車。ボディカラーはオーシャンミントメタリック(789)。オーディオレスカバー<1,200円(取付費が別途必要)>は販売店装着オプション。

助手席リフトアップシート車		乗車定員：8名(2WD)/7名(4WD)	
消費税非課税		メーカー希望小売価格 <sup>※1</sup>	北海道地区メーカー希望小売価格 <sup>※2</sup>
2WD	X	2,595,000円	2,659,000円
	ZS	2,834,000円	2,898,000円
4WD	X	2,813,000円	2,877,000円
	ZS	3,042,000円	3,106,000円

※1 沖縄地区は価格が異なります。 ※2 北海道地区の価格には寒冷地仕様が含まれます。  
●価格はメーカー希望小売価格(消費税非課税) '16年1月現在のもの>で参考価格です。価格、取付費は販売店が独自に定めていますので、詳しくは各販売店におたずねください。  
●価格はタイヤパンク応急修理キット、タイヤ交換用工具付の価格です。  
●価格にはオプション価格、取付費は含まれていません。  
●保険料、税金(除く消費税)、登録料などの諸費用は別途申し受けます。  
●自動車リサイクル法の施行により、最終ページに記載のリサイクル料金が別途必要となります。  
●全車消費税は非課税となり、メーカー希望小売価格は消費税抜きの価格となります。

助手席リフトアップシート車 諸元 (単位:mm)		リフト能力：100kg(シートを除く)	回転・下降時間：30~40秒 上昇・回転時間：30~45秒
<p>回転時・昇降時寸法</p> <p>足元スペース 330 107° 内張り 195 フロントドア内側</p> <p>※フロントドアの開口角度は63°(ベース車と同じ)です。</p>	<p>790 310(ダウン量) 200(メモリー範囲) 460° 480° (2WD) (4WD) 215 230 (2WD) (4WD) 1,040 地面</p> <p>※シートの座面高は座面中央最高部までの寸法です。</p>	<p>シートバック角度・リクライニング角度・シートスライド量</p> <p>11° 46° 57 前65 後60</p> <p>※運転席、サードシートはベース車と同じ数値です。 ※セカンドシート左席のシートスライド量はベース車よりも小さくなります。</p>	

●各寸法値は設計値を示します。実測値は若干異なることがあります。



## Point

### ●自動メモリー機能付リフトアップシート

シートは最後に振り出した高さまで下降して、自動的に停止。いつもお使いの車いすへの移乗がスムーズです(メモリー範囲は最下端から200mm)。シート高さは再度リモコンスイッチを押すことで、任意の高さに止められます。また、シートを室内に戻すと、降車前のシートポジション(スライド位置・リクライニング角度)に自動的に復帰します。

### 操作の流れ

●安全のため各操作は、介助の方が確実に行ってください。

※写真は降車時の手順を説明しています。乗車時は逆の手順で行ってください。【参考】写真のモデルの身長は150cmです。

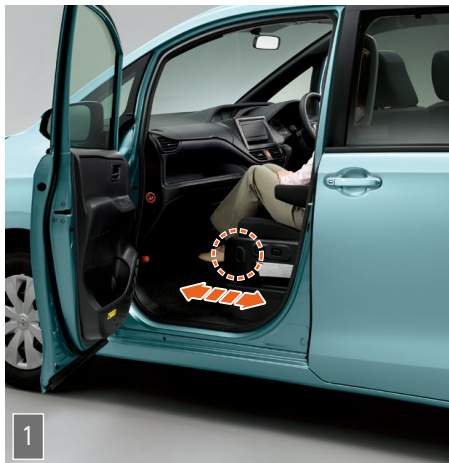

1 助手席ドアを全開にして、ワイヤレスリモコンスイッチ(またはシート昇降スイッチ)を押し続けると、回転開始位置までシートが前後にスライドして、背もたれの角度を自動的に調整します。

※アームレストとフットレストをご使用ください。  
 ※シートベルトを着用しているときは、ワイヤレスリモコンスイッチやシート昇降スイッチを押してもシートは回転しません。  
 ※シートは乗車完了時のシートポジション(スライド位置・リクライニング角度)を自動的に記憶します。



2 シートは背もたれが倒れながら、外側に回転します。



3 引き続きシートはワンモーションのスムーズな動きで自動的に下降しながら、背もたれが起き上がります。

※シートは任意の高さで止められ、下降を停止した時の高さを自動的に記憶します(メモリー範囲は最下端から200mm)。

### 助手席リフトアップシート車 標準装備



シート左側



シート右側



ワイヤレスリモコン

①シート上昇スイッチ  
 ②シート前後スライドスイッチ  
 ③シートリクライニングスイッチ



フットレスト(折りたたみ式)



アームレスト(可倒式)

#### シート操作スイッチ

①シート昇降スイッチ  
 ②シート前後スライドスイッチ  
 ③シートリクライニングスイッチ

運転席側からも操作が可能です。

#### ワイヤレスリモコン

①シート上昇スイッチ  
 ②シート下降スイッチ  
 ③電源スイッチ

#### フットレスト(折りたたみ式)

#### アームレスト(可倒式)



#### 手動車いす用固定装置

ラゲージスペースに折りたたみ式の手動車いす1台分の固定装置を設けています。4本のベルトでしっかりと固定します。

※サードシートを着座状態にして固定してください。

※専用車いすは販売店装着オプション。

#### 収納可能な手動車いすの目安(車いす折りたたみ時)

大車輪径	全高	全長	折りたたみ幅
24インチ以下	960mm以下	1,100mm以下	330mm以下

●左記の寸法内であっても、車いすの形状、オプション装着の状況などによっては収納できない場合があります。詳しくは販売店におたずねの上、お持ちの車いすなどを使用して実車でご確認ください。

#### ⚠ 助手席リフトアップシート車について

シートに深く着座できない方、ひざや首が曲がらない方の場合、足や頭がボディにあたり、座った状態でのシートの回転が困難になりますのでご注意ください。

- 体勢保持のため、アームレストとフットレストをご使用ください。
- 助手席リフトアップシートは、ベース車のシートとは異なります。フルリクライニングはできません。また、シートスライド量、シートバック角度はベース車と異なります。シート座面高さもベース車と異なります。
- 助手席リフトアップシートにチャイルドシートは装着できません。
- セカンドシート左席の足元スペースはベース車よりも小さくなります。
- セカンドシート左席のシートスライド量はベース車よりも小さくなります。

販売店装着オプション事例



**専用車いす 自操式(22インチ)**  
安全性、乗り心地を確保したアルミ製車いすです。  
ヘッドレストは取り外しができます。  
※介助ブレーキは無しとなります。



**専用シートカバー  
フルカバータイプ(1台分)**



**専用シートカバー 吸水タイプ  
(助手席リフトアップシート用)**  
吸水性に優れた助手席リフトアップシート用  
カバーです。



(アイボリーのみ)  
**胸部固定ベルト(助手席リフトアップシート用)**  
着座姿勢をサポートします。  
※胸部固定ベルトはシートベルトに代わるものでは  
ありません。走行中は必ずシートベルトを  
着用してください。



(ブラックのみ)  
**専用フロアマット(1台分)**



**車いすステッカー**  
縦113mm×横105mm。

助手席リフトアップシート車 主要装備一覧表

	ウェルキャブ標準装備	販売店装着オプション
助手席リフトアップシート(ワイヤレスリモコン付)	※1	
手動車いす用固定装置		
専用車いす 自操式(22インチ)介助ブレーキなし		
専用シートカバー	フルカバータイプ(1台分)	
	吸水タイプ(助手席リフトアップシート用)	
胸部固定ベルト(助手席リフトアップシート用)		
専用フロアマット(1台分)		
車いすステッカー		

※1 フルリクライニングはできません。

内外配色一覧表

ボディカラー(カラーコード)	標準設定			設定あり(ご注文時にご指定ください)		
	シート表皮	X	ZS	シート表皮	X	ZS
	内装色	ダークブルー&ブラック	オレンジ&ブラック	ダークブルー&ブラック		
ホワイトパールクリスタルシャイン(070)*						
シルバーメタリック(1F7)						
ブラック(202)						
ブラッキッシュアゲハガラスフレック(221)*						
ボルドーマイカメタリック(3R9)						
オーシャンミントメタリック(789)						
ダークパイオレットマイカメタリック(9AF)						

※Xグレードのシート表皮が装着されます。  
\*ホワイトパールクリスタルシャイン(070)、ブラッキッシュアゲハガラスフレック(221)はメーカーオプション  
<30,000円>となります。  
●ボディカラーおよび内装色は撮影、印刷インキの関係で実際の色とは異なって見えることがあります。  
●価格はメーカー希望小売価格(消費税非課税)16年1月現在のもの>を参考価格です。価格は販売店が独自に  
定めていますので、詳しくは各販売店におたずねください。  
●設定あり[メーカーオプション]はご注文時に申し受けます。メーカーの工場では装着するため、ご注文後はお受け  
できませんのでご了承ください。  
●全車消費税は非課税となり、メーカー希望小売価格は消費税抜きの価格となります。

寸法図(単位:mm)

●助手席リフトアップシート車 X 4WD

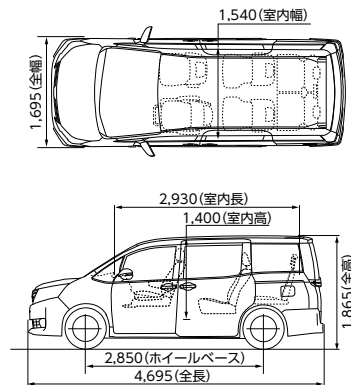

トヨタ ヴォクシー ウェルキャブ 助手席リフトアップシート車 主要諸元表(5ナンバー/3ナンバー)

	2WD		4WD	
	X	ZS	X	ZS
TECS型式	DBA-ZRR80G-VTPABE	DBA-ZRR80W-VTPABS	DBA-ZRR85G-VTPABE	DBA-ZRR85W-VTPABS
ベース車両型式	DBA-ZRR80G-BRXEP	DBA-ZRR80W-BRXSP	DBA-ZRR85G-BPXEP	DBA-ZRR85W-BPXSP
型式	3ZR-FAE			
エンジン	1.986			
最高出力(ネット) kW(PS)/r.p.m.	112(152)/6,100			
最大トルク(ネット) N·m(kgf·m)/r.p.m.	193(19.7)/3,800			
トランスミッション	Super CVT-i(自動無段変速機/7速スポーツシフトマチック付)			
車両重量 ※1 kg	1,650	1,680※2	1,730	1,760※2
車両総重量※1 kg	2,090	2,120※2	2,115	2,145※2
乗車定員 名	8		7	
車身長 mm	4,695	4,710	4,695	4,710
車全幅 mm	1,695	1,730	1,695	1,730
車全高 mm	1,825		1,865	1,870
室内長さ mm	2,930			
室内幅 mm	1,540			
室内高さ mm	1,400	1,400※3	1,400	1,400※3
燃料タンク容量 L	55			

※1 SRSサイドエアバッグ+SRSカーテンシールドエアバッグを装着した場合10kg、リヤオートエアコンを装着した場合10kg、それぞれ増加します。 ※2 ツインムーンスルーフを装着した場合20kg増加します。  
※3 ツインムーンスルーフを装着した場合1,365mmとなります。  
全車、環境対応車 普及促進税制の適合車です。最終ページに掲載の「登録および税金について」をあわせてご覧ください。  
●エンジン出力表示には、ネット値とグロス値があります。「グロス」はエンジン単体で測定したものであり、「ネット」とはエンジン車を車両に搭載した状態とほぼ同条件で測定したものです。同じエンジンで測定した場合、「ネット」は「グロス」よりもガソリン  
自動車約15%程度低い値(自工会調べ)となっています。 ●「VOXY」「OPTITRON」「VSC」「TOYOTA SAFETY SENSE」「T-Connect」「Welcab」「TECS」は、トヨタ自動車(株)の商標です。 ●ヴォクシー ウェルキャブ 助手席リフトアップシート車は  
メーカー完成特装車(TECS)のため、持ち込み登録となります。各諸元数値はメーカー設計値であり参考数値です。登録の際は車両の実測数値が適用されます。



主要装備一覧表

標準装備    メーカーオプション(ご注文時に申し受けます)    販売店装着オプション

			X	ZS	
外装・メカニズム	タイヤ&ホイール	205/60R16タイヤ&6Jアルミホイール			
		195/65R15タイヤ&6Jスチールホイール(樹脂フルキャップ付)			
		スペアタイヤ(応急用タイヤ)	*1	10,000円	
	外装	専用エアロパーツ(フロント大型バンパー[メッキ加飾付]+フロントフェンダー+リヤ大型バンパー+リヤスポイラー+大型サイドマッドガード)			
	エンジン・メカニズム	アイドリングストップ機能(Stop & Start System)			
ウインドウ・ミラー	フロントベンチレーテッドディスクブレーキ+リヤディスクブレーキ		4WD		
	フロントベンチレーテッドディスクブレーキ+リヤドラムブレーキ		2WD		
	UVカット機能付ウインドシールドガラス(グリーン合わせ)				
	UVカットグリーンガラス(フロントドア)	*2			
	UVカット機能付プライバシーガラス(スライドドア・リヤクォーター・バックドア)	*3			
安全	予防安全	後席用サンシェード			
		オート電動格納式リモコンカラードアミラー(サイドターンランプ+助手席側アスフェリカルミラー付)	*4		
		ツインムーンルーフ(フロントチルト&リヤ電動スライド/サンシェード+挟み込み防止機能付)	*5	110,000円	
		リヤアンダーミラー			
	衝突安全	Toyota Safety Sense C ・プリクラッシュセーフティシステム(レーザーレーダー+単眼カメラ方式) ・レーンディパーチャアラート ・オートマチックハイブーム	50,000円*6*8		
内装・快適性	メーター・モニター	先行車発進告知機能	*6		
		ドライブスタートコントロール			
		S-VSC		2WD	
	視界	S-VSC+アクティブトルクコントロール4WD協調制御		4WD	
	視界	SRSエアバッグ(運転席・助手席)+SRSニーエアバッグ(運転席)			
シート	SRS	SRSサイドエアバッグ(運転席のみ)+SRSカーテンシールドエアバッグ(フロント・セカンド・サードシート)	*5*7	40,000円	
		LEDヘッドランプ(オートレベリング[ロービーム]機能付)+LEDクリアランスランプ			
	コラライト(ライト自動点灯+消灯システム)	*8	オートマチックハイビーム対応		
	フロントフォグランプ				
	リヤフォグランプ(右側のみ/バンパー取付)	*9			
メーター・モニター	防眩インナーミラー				
	オプティロンメーター(メーター照度コントロール付)			ハイグレード	
	マルチインフォメーションディスプレイ(3.5インチモノクロ)				
	エコドライブインジケータ(ランプ+ゾーン表示機能*10付)				
	ステアリング	3本スポークステアリングホイール		ウレタン	本革巻き
シフト	ステアリングスイッチ(オーディオ+マルチインフォメーションディスプレイ)	*11			
	7速スポーツシフトゲンシャルシフトマチック				
	ゲート式シフトレバー			本革巻きシフトノブ	
	ドアまわり	インサイドドアハンドル(フロント・リヤ)		ブラック	フロント:メタリック リヤ:ブラック
	照明	イルミネーテッドエントリーシステム		イグニッションキー+ルームランプ	エンジンスイッチ+ルームランプ
空調	フロントオートエアコン(左右独立温度コントロール/蓄冷エバポレーター付)				
	プッシュ式フロントヒーターコントロールパネル			ピアノブラック塗装	
	リヤオートエアコン(リヤクーラー+リヤヒーター)			*12	
	リヤクーラー				
	シート	ファブリックシート表皮			*13
収納	キャブテンシート(超ロングスライド+リクライニング+横スライド+両側アームレスト付)		4WD(7人乗り)/折りたたみ式サイドテーブル(カップホルダー2個付)		
	セカンドシート(6:4分割チップアップシート(ロングスライド+リクライニング+格納式センターボックス[カップホルダー2個+オープンボックス+フック付])		2WD(8人乗り)		
	助手席大型オープントレイ				
	ラゲージ	スーパーラゲージボックス	*1		
	ラゲージ	デッキボード			
操作性	スマートエントリーシステム(運転席・助手席・バックドア/アンサーバック機能付)+プッシュスタートシステム+スマートキー2個	*14*15			
	ワイヤレスドアロックリモートコントロール(アンサーバック機能付)+ワイヤレスキー1本	*15			
	ワンタッチスイッチ付パワースライドドア(デュアルイージークローザー+挟み込み防止機能付)	デュアル(両側) 助手席側	*15	55,000円	
	ワンタッチスイッチ付パワースライドドア		*15		
	ワンタッチスイッチ付パワースライドドア		*15		
ナビゲーション・オーディオ	オーディオレス(カバーレス/4スピーカー)				
	トヨタ純正ナビ・オーディオ	*16			
	オーディオレスカバー				
その他	盗難防止システム(イモビライザーシステム)[国土交通省認可品]				
	寒冷地仕様(ウインドシールドデアイサー+PTCヒーター*17など)	*18	64,000円	*12	
	工具(ジャッキ+ジャッキハンドル+ハブナットレンチ+ドライブ+スパナ)				

◆他全車標準装備 ●タイヤパンク応急修理キット\*1 ●スタビライザー(フロント・リヤ) ●エアスパッツ(フロント・リヤ)\*19 ●カラードアウトサイドドアハンドル ●電気式バックドアハンドル ●足踏み式パーキングブレーキ(作動/解除) ●パワーウインドウ(フロント・スライドドアガラスワンタッチ式/キー・OFF後作動機能+挟み込み防止機能付) ●全席ELR付3点式シートベルト(前席プリテンション+フォースリミッター機構付) ●アジャスタブルシートベルトアンカー(運転席・助手席) ●汎用SOFIX対応チャイルドシート固定専用バーストアップテザーアンカー(セカンドシート左右席)\*20 ●運転席・助手席シートベルト非着用警告灯(点滅式+警告音機能付) ●チャイルドロック検知センサー(スライドドア) ●WILコンセントシート(運転席) ●EBD付ABS+ブレーキアシスト ●ヒルスタートアシストコントロール ●エレクトロブレーキシステム ●緊急ブレーキシステム ●リヤウインドウデフォグガー(タイマー付) ●ウォッシャー連動開閉フロントワイパー(時間調整式+車速感知) ●ウォッシャー連動開閉リヤワイパー(リヤスポイラー連動機能付) ●LEDハイマウントストップランプ ●スライドドアトリム ●サンバイザー(バニティミラー&照明[運転席・助手席]+チケットホルダー[運転席]付) ●フェルリッドオープンター ●電気式ツインタップメーター ●パーキングブレーキ戻し忘れ警告ブザー ●フェルリッドエンジンスタートボタン ●キー忘れ防止ブザー ●ランプ消し忘れ防止ブザー ●デジタル時計 ●チルト&テレスコピックステアリング ●電動パワーステアリング(車速感知型) ●ドアスカッフプレート ●アシストグリップ(助手席1・セカンドシート2・サードシート2)\*5 ●大型アシストグリップ(センターピラー左右) ●チャイルドロック(センターピラー左右) ●フロントパーソナルランプ ●ルームランプ(センター・リヤ) ●アクセサリーソケット(DC12V・120W/センターボックス上部)\*21 ●グリーンエアフィルター ●アームレスト(運転席) ●運転席シート上下アジャスター ●5:5分割ワンタッチスベアスアップシート ●全席ヘッドレスト ●サードシート中央席ヘッドレスト用収納スペース ●オーバーヘッドコンソール ●助手席アッパーボックス ●グローブボックス ●センタートレイ ●センターマルチトレイ(カップホルダー2個付) ●センターボックス ●運転席ボックス+カードホルダー ●ドアポケット+ボトルホルダー(フロント・スライドドア) ●デッキリムボトルホルダー ●買い物フック(運転席シートバック) ●デッキフック(2個) ●ドアキー連動パワードロック/バックドア連動 ●フルレスト(運転席) ●ガラスプリントアンテナ

◆メーカーオプションはご注文時に申し受けます。メーカーの工場では装着するため、ご注文後はお受けできませんのでご了承ください。 ◆販売店装着オプションには取り付けられないものがあります。詳しくは販売店におたずねください。 ◆主要装備一覧表につきましては、ベース車カテゴリーをあらかじめご確認ください。

◆ベース車に標準装備のシートバックポケット(助手席)は装着されません。 ◆ベース車にメーカーオプション設定されているT-Connect SDナビゲーションシステム、4.2インチTFTカラーマルチインフォメーションディスプレイ、Xにメーカーオプション設定されているスマートエントリーシステム+プッシュスタートシステム、盗難防止システムは選択できません。

\*1 スペアタイヤを選択した場合、タイヤパンク応急修理キットは非装着となり、スーパーラゲージボックスの中にスペアタイヤ(カバー付)が搭載されます。 \*2 寒冷地仕様を選択した場合、撥水機能付となります。 \*3 スライドドアのガラスには両端部分に後席用サンシェードと合わせて遮光するドット(遮光セラミック)を採用しています。 \*4 寒冷地仕様を選択した場合、レインクリアリングミラー(ヒーター付)となります。 \*5 ツインムーンルーフまたはSRSサイドエアバッグ+SRSカーテンシールドエアバッグを選択した場合のみ、運転席にアシストフックが1個装着されます。 \*6 Toyota Safety Sense Cと先行車発進告知機能はセットでメーカーオプション。 \*7 SRSサイドエアバッグ(助手席)は装着されません。 \*8 メーカーオプションのToyota Safety Sense Cを選択した場合は、オートマチックハイブームのコントラストが装着されます。 \*9 寒冷地仕様を選択した場合のみ装着されます。 \*10 ゾーン表示機能はマルチインフォメーションディスプレイに表示されます。 \*11 オーディオ操作は販売店装着オプションのナビ・オーディオを装着した場合は、音量のみ操作可能となります。 \*12 寒冷地仕様とリヤオートエアコンはセットでメーカーオプション。 \*13 Xグレードのシート表皮が装着されます。 \*14 挟み込み型臓器ベースメーカー等の機器をご使用の方は、電波によりそれらの機器に影響を及ぼすおそれがありますので、車両に搭載された発信機から約22cm以内に極小型心臓ペースメーカー等の機器を近づけないようにしてください。電波発信を停止することもできますので詳しくは販売店におたずねください。 \*15 ワンタッチスイッチ付デュアルパワースライドドア、ワンタッチスイッチ付助手席側パワースライドドア装着車は、スマートキーまたはワイヤレスキーにスライドドア開閉スイッチが付きます。 \*16 販売店装着オプションとしてナビ・オーディオを多数ご用意しています。詳しくは別冊のAUDIO VISUAL & NAVIGATION CATALOGUEをご覧ください。 \*17 PTC[自己温度制御システム]:Positive Temperature Coefficient \*18 寒冷地仕様は、寒冷地での使用を考慮して、主にワイパー等の信頼性・耐久性の向上を図っております。なお、北海道地区は寒冷地仕様は全車標準装備となります。 \*19 ZSは寒冷地仕様を選択した場合、フロントのみとなります。 \*20 チャイルドシートは汎用SOFIX対応チャイルドシート(新保安基準適合)のみ使用できます。それ以外のチャイルドシートは、シートベルトでの装着となります。詳しくは販売店におたずねください。 \*21 120W以下の電気製品をご使用ください。

●価格はメーカー希望小売価格(消費税非課税)16年1月現在のものを参考価格です。価格は販売店が独自に定めていますので、詳しくは各販売店におたずねください。 ●全車消費税は非課税となり、メーカー希望小売価格は消費税抜きの価格となります。

# フレンドマチック取付用専用車[ウェルライド]

運転席への移乗と車いすの収納を電動でサポート。

座面の高い運転席への移乗をサポートして、車いすの収納も一緒に電動で行えます。自分で運転して出かける楽しさがいっそう身近になりました。

※ウェルライドはお客様の身体の状態や車いすによってはご使用にならない場合がございます。ご購入の前には、最寄りの販売店またはトヨタハートフルプラザにご相談ください。

photo: ZS(2WD) フレンドマチック取付用専用車[ウェルライド]。  
ボディカラーのブラックシニヤアゲハガラスブレーク(221)<30,000円>はメーカーオプション。  
オーディオレスカバー<1,200円(取付費が別途必要)>は販売店装着オプション。  
車いすは装備に含まれません。



## 移乗の流れ

※写真は乗車時の手順を説明しています。降車時は逆の手順で行ってください。【参考】写真のモデルの身長は170cmです。



1 運転席ドアと運転席側パワースライドドアを開け、ウェルライドを下降させます。

- 運転席ドアと運転席側パワースライドドアを全開にします。
- リモコンスイッチの「下」を押す続け、ウェルライドを最下端まで下降させます。



ワイヤレスリモコンスイッチ  
※ストラップは付属しません。



2 移乗シートを開き、車いすから移乗します。

- 移乗シートを開きます。
- 車いす固定ストラップのフックで、車いすと移乗シートを固定します。
- 車いすから移乗シートに乗り移り、ハンドルをセットします。



〈移乗イメージ〉



車いす固定ストラップ

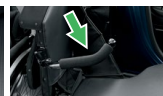

ハンドル

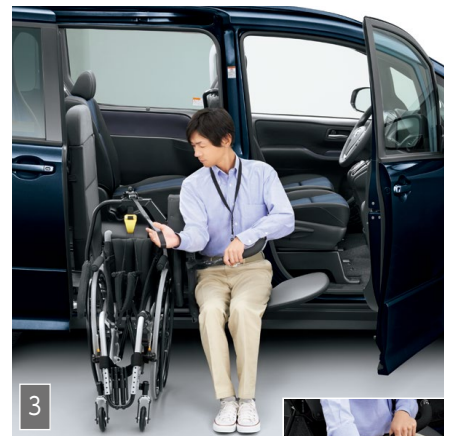

3 車いすを折りたたみ、車いす吊上げバンドにフックを掛けます。

- 車いす固定ストラップをはずして車いすを折りたたみます。
- 車いす収納装置内に収めます。〈車いす折りたたみイメージ〉
- 車いす吊上げバンドに、吊りベルトのフックを掛け、ベルトを引いてゆるみをなくします。



車いす吊りベルト

## フレンドマチック取付用専用車[ウェルライド]専用装備



**移乗シート&ハンドル**  
車いすからの移乗が行えるシートと移乗の際に体を支えるためのハンドルです。

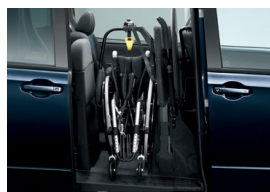

**車いす収納装置**  
車いすに吊りベルトを引っ掛けて、車内へ収納する装置です。



**車いす固定ストラップ**  
移乗シートに車いすを固定するストラップです。



**車いす吊上げバンド**  
〈長さ違い3本同梱〉  
※最初にお客様の車いすに合わせて吊上げバンドの取付・調整が必要になります。



**ワイヤレスリモコン&ワイヤードリモコン**  
①収納&シート上昇スイッチ  
②搬出&シート下降スイッチ  
③電源スイッチ

## フレンドマチック取付用専用車[ウェルライド]について

### 【ウェルライド使用上の注意】

- 駐車時は、車両右側に1,700mm以上の十分なスペースがあることを確認してください。車両に乗降できなくなったり、思わぬ事故につながるおそれがあります。
- ワイヤードリモコンは、運転席ドアのボトルホルダーに収納してください。運転席ドアのボトルホルダー以外の場所に収納すると、ウェルライドが思わぬ動きをして重大な事故につながるおそれがあります。
- また、取り出し時に引っ掛かったり、コードがねじれて断線につながるおそれがあります。運転席ドアのボトルホルダーには、ワイヤードリモコン以外のものを入れないでください。ワイヤードリモコンが破損したり、ウェルライドの誤作動の原因になり、重大な事故につながるおそれがあります。

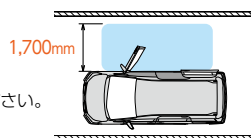

- 車いすを収納する時に、収納装置の奥まで車いすが入ったことを確認してください。
- 車いすに吊りベルトのフックを掛ける前に、吊りベルトがねじれていないことを確認して掛けてください。ウェルライドが動かなくなったり、車いすやウェルライドが故障するおそれがあります。
- 上昇する前に吊りベルトのフックが車いす吊上げバンドにしっかり掛かり、ゆるみがないことを確認してください。車いすがお意に落下し、思わぬ事故につながるおそれがあります。
- 移乗シートを元に戻しウェルライドを車内に収納する前に、確実に移乗シートが元に戻っていることを確認してください。物などがはさまって確実に元に戻っていないと、ウェルライドが収納できずウェルライドやボディの損傷につながります。



消費税非課税		メーカー希望小売価格 ※1	北海道地区メーカー希望小売価格 ※2
2WD	X	2,816,000円	2,880,000円
	ZS	3,056,000円	3,120,000円

消費税非課税		メーカー希望小売価格 ※1	北海道地区メーカー希望小売価格 ※2
4WD	X	3,006,000円	3,070,000円
	ZS	3,236,000円	3,300,000円

※1 沖縄地区は価格が異なります。 ※2 北海道地区の価格には寒冷地仕様が含まれます。  
 ●価格はメーカー希望小売価格(消費税非課税)16年1月現在のもの>で参考価格です。価格、取付費は販売店が独自に定めていますので、詳しくは各販売店におたずねください。 ●価格はタイヤパンク応急修理キット、タイヤ交換用工具の価格です。  
 ●価格にはオプション価格、取付費は含まれていません。 ●保険料、税金(除く消費税)、登録料などの諸費用は別途申し受けます。  
 ●自動車リサイクル法の施行により、最終ページに記載のリサイクル料金が別途必要となります。  
 ●全車消費税は非課税となり、メーカー希望小売価格は消費税抜きの価格となります。

ご使用に際して、ご注意いただきたいこと。

【一般的な使用上の注意】

- 乗車定員は6名です。セカンドシートは左席のみです。
- 運転席シートのシートスライド、リクライニングポジションが制約されます。運転姿勢に問題がないか事前に確認してください。
- 運転席ドアのボトルホルダーはワイヤードリモコンの収納位置になるため、使用できません。
- スタッドレスタイヤ等に交換された場合、全高が変わることがあります。その際は必ず車いす吊り上げバンドを再調整してください。
- サードシート右席と中央席の足元スペースが狭くなっております。
- チャイルドシートが固定できるのはセカンドシート左席のみです。
- 運転席側スライドドアからの乗降はできません(セパレーターが装着されています)。
- 軽量型電動車いすを収納する場合は室内での誤作動を防ぐため、必ずバッテリーを取り外してください。
- 車いすに転倒防止バーが付いている場合は折りたたんでから収納してください。

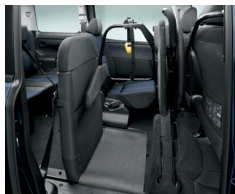

セパレーター

【ウェルライドの操作について】

- ウェルライドの車いす収納装置は車いす1台分の車いす専用収納装置です。車いす以外の物を収納しないでください。
- 販売店でお客様の車いすに合わせてウェルライドの車いす収納装置の調整と車いす側の吊り上げバンドの取付、調整を行ってください。収納する車いすが変わった場合も、販売店でウェルライドの車いす収納装置と車いす吊り上げバンドの再調整を行ってください。

【ウェルライドの作動について】

- ウェルライドを使用する際は、必ず下記の状態にしてください。
- ①[エンジンスタートストップ]スイッチまたはキーをイグニッションON以外にする。
  - ②パーキングブレーキをかける。
  - ③運転席側パワースライドドアを全開にする。



4 移乗シートを運転席の高さまで上昇させます。

- リモコンスイッチの「上」を押して、移乗シートを運転席へ移乗しやすい高さまで上昇させます。



5 移乗シートから運転席に移乗します。

- ハンドルレールで体を支えながら、移乗シートから運転席に乗り移ります。  
 ※移乗完了前にハンドルレールをもとに戻してください。



6 リモコン操作でウェルライドを収納し、運転席側パワースライドドア・運転席ドアを閉めます。

- 移乗シートをもとに戻し、リモコンスイッチの「上」を押して、ウェルライドを車内に収納します。
- 運転席側パワースライドドアと運転席ドアを閉めます。  
 ※移乗シートが確実に戻ったことを確認してください。

【ご検討に際して】

上記「操作の流れ」についてご理解いただき、ご購入検討の際には、下記7項目について実車での確認をお願いします。

- ①移乗動作について
- ②車いすの収納動作について
- ③リモコンの操作
- ④運転姿勢に問題がないか
- ⑤ハンドルレールの操作
- ⑥軽量型電動車いすのバッテリー着脱が可能か
- ⑦軽量型電動車いすの転倒防止バーの折りたたみ・展開が可能か

移乗シートの高さ (単位:mm)

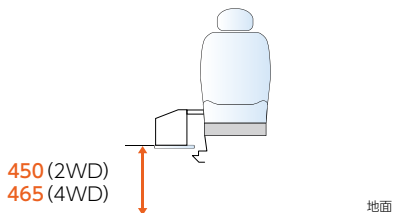

※最下降時、座面上面までの数値です。  
 ●各寸法値は設計値を示します。実測値は若干異なることがあります。

収納可能な車いすの目安

大車輪径	全高	全長	折りたたみ幅	重量
22~24インチ	780mm以下	860mm以下	400mm以下	30kg以下

※重量は車いす収納装置での吊り上げが可能な重さです。

フレンドマッチック取付用専用車【ウェルライド】 主要装備一覧表

	ウェルキャブ標準装備	販売店装着オプション
移乗シート&ハンドルレール	※1	
車いす収納装置	※2	
車いす固定ストラップ		
車いす吊り上げバンド(長さ違い3本同梱)	※3	
ワイヤードリモコン&ワイヤードリモコン		
専用シートカバー フルカバータイプ(1台分)		
専用フロアマット(1台分)		

※1 移乗シートの許容重量は100kgです。 ※2 車いす収納装置の許容重量は30kgです。  
 ※3 車いすの形状、サイズの違いにより、3本の中から選択してご使用ください。

販売店装着オプション事例

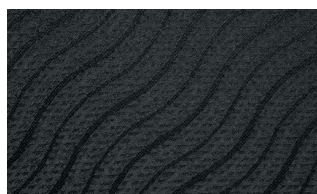

(ブラックのみ)  
 専用シートカバー  
 フルカバータイプ(1台分)



(ブラックのみ)  
 専用フロアマット(1台分)

トヨタ ヴォクシー ウェルキャブ フレンドマチック取付用専用車[ウェルライド] 主要諸元表(5ナンバー/3ナンバー)

	2WD		4WD		
	X	ZS	X	ZS	
TECS型式	DBA-ZRR80G-VQURBE	DBA-ZRR80W-VQURBS	DBA-ZRR85G-VQURBE	DBA-ZRR85W-VQURBS	
ベース車両型式	DBA-ZRR80G-BRXEP	DBA-ZRR80W-BRXSP	DBA-ZRR85G-BRXEP	DBA-ZRR85W-BRXSP	
エンジン	型式	3ZR-FAE			
	総排気量 L	1,986			
	最高出力(ネット) kW(PS)/r.p.m.	112(152)/6,100			
	最大トルク(ネット) N・m(kgf・m)/r.p.m.	193(19.7)/3,800			
トランスミッション	Super CVT-i(自動無段変速機/7速スポーツシフトマチック付)				
車両重量 ※1 kg	1,610	1,640※2	1,690	1,720※2	
車両総重量※1 kg	1,940	1,970※2	2,020	2,050※2	
乗車定員 名	6				
車寸法	全長 mm	4,695	4,710	4,695	4,710
	全幅 mm	1,695	1,730	1,695	1,730
	全高 mm	1,825		1,865	1,870
室内寸法	長さ mm	2,930		2,930	
	幅 mm	1,540		1,540	
	高さ mm	1,400	1,400※3	1,400	1,400※3
燃料タンク容量 L	55				

※1 SRSサイドエアバッグ+SRSカーテンシールドエアバッグを装着した場合10kg、リヤオートエアコンを装着した場合10kg、それぞれ増加します。 ※2 ツインムーンルーフを装着した場合20kg増加します。  
 ※3 ツインムーンルーフを装着した場合1,365mmとなります。  
 全車、環境対応車 普及促進税制の適合車です。最終ページに掲載の「登録および税金について」をあわせてご覧ください。  
 ●エンジン出力表示には、ネット値とグロス値があります。「グロス」はエンジン単体で測定したものであり、「ネット」とはエンジンを車両に搭載した状態とほぼ同条件で測定したものです。同じエンジンで測定した場合、「ネット」は「グロス」よりもガソリン自動車で約15%程度低い値(自工会調べ)となっています。  
 ●「VOXY」OPTITRON「VSC」TOYOTA SAFETY SENSE「T-Connect」「Welcab」「FRIENDMATIC」「ウェルライド」「TECS」は、トヨタ自動車(株)の商標です。  
 ●ヴォクシー ウェルキャブ フレンドマチック取付用専用車はメーカー完成特装車(TECS)のため、持ち込み登録となります。各諸元数値はメーカー設計値であり参考数値です。登録の際は車両の実測数値が適用されます。

内外配色一覧表

ボディカラー(カラーコード)	標準設定 <span style="color: #e67e22;">■</span> 設定あり(ご注文時にご指定ください)		
		X	ZS
	シート表皮	ファブリック	エアロ専用ファブリック
	内装色	ダークブルー&ブラック	オレンジ&ブラック ダークブルー&ブラック
ホワイトパールクリスタルシャイン(070)*			
シルバーメタリック(1F7)			
ブラック(202)			
ブラックシ্যাアゲハガラスフレーク(221)*			
ポルドーマイカメタリック(3R9)			
オーシャンミントメタリック(789)			
ダークバイオレットマイカメタリック(9AF)			

\*ホワイトパールクリスタルシャイン(070)、ブラックシ্যাアゲハガラスフレーク(221)はメーカーオプション<30,000円>となります。  
 ●ボディカラーおよび内装色は撮影、印刷インキの関係で実際の色とは異なって見えることがあります。  
 ●価格はメーカー希望小売価格(消費税非課税)16年1月現在のもの>で参考価格です。価格は販売店が独自に定めていますので、詳しくは各販売店におたずねください。  
 ●「設定あり」「メーカーオプション」はご注文時に申し受けます。メーカーの工場では装着するため、ご注文後はお受けできませんのでご了承ください。  
 ●全車消費税は非課税となり、メーカー希望小売価格は消費税抜きの価格となります。

主要装備一覧表

			標準装備 <span style="color: #27ae60;">■</span> メーカーオプション(ご注文時に申し受けます) <span style="color: #f1c40f;">■</span> 販売店装着オプション <span style="color: #2980b9;">■</span>	
			X	ZS
外装・メカニズム	タイヤ&ホイール	205/60R16タイヤ&6Jアルミホイール		
		195/65R15タイヤ&6Jスチールホイール(樹脂フルキャップ付)		
外装	専用エアロパーツ(フロント大型バンパー[メッキ加飾付]+フロントフェンダー+リヤ大型バンパー+リヤスポイラー+大型サイドマッドガード)	スペアタイヤ(応急用タイヤ)	*1	10,000円
		エンジン・メカニズム	アイドリングストップ機能(Stop & Start System)	
エンジン・メカニズム	フロントベンチレーテッドディスクブレーキ+リヤディスクブレーキ	フロントベンチレーテッドディスクブレーキ+リヤドラムブレーキ	4WD	
		エコドライブモードスイッチ	2WD	
ウインドウ・ミラー	UVカット機能付ウインドシールドガラス(グリーン合わせ)	UVカットグリーンガラス(フロントドア)	*2	
		UVカット機能付プライバシーガラス(スライドドア・リヤクォーター・バックドア)	*3	
		後席用サンシェード		
		オート電動格納式リモコンカラードアミラー(サイドターンランプ+助手席側アスフェリカルミラー付)	*4	
		ツインムーンルーフ(フロントチルト&リヤ電動スライド/サンシェード+挟み込み防止機能付)		110,000円
安全	予防安全	リヤアンダーミラー		
		Toyota Safety Sense C	・プリクラッシュセーフティシステム(レーザーレーダー+単眼カメラ方式) ・レーンディパーチャーアラート ・オートマチックハイビーム	50,000円*5*6
		先行車発進告知機能	*5	
		ドライブスタートコントロール		
		S-VSC		2WD
S-VSC+アクティブトルクコントロール4WD協調制御		4WD		



		X	ZS		
安全	衝突安全	SRSエアバッグ(運転席・助手席)+SRSニーエアバッグ(運転席)			
		SRSサイドエアバッグ(運転席・助手席)+SRSカーテンシールドエアバッグ(フロント・セカンド・サードシート)	45,000円		
	視界	LEDヘッドランプ(オートレベリング[ロービーム]機能付)+LEDクリアランスランプ			
		コンライト(ライト自動点灯+消灯システム) フロントフォグランプ リヤフォグランプ(右側のみ/パンパー取付) 防眩インナーミラー	*6 *7	オートマチックハイビーム対応	
内装・快適性	メーター・モニター	オプティロンメーター(メーター照度コントロール付) マルチインフォメーションディスプレイ(3.5インチモノクロ) エコドライブインジケータ(ランプ+ゾーン表示機能*8付)		ハイグレード	
	ステアリング	3本スポークステアリングホイール ステアリングスイッチ(オーディオ+マルチインフォメーションディスプレイ)		ウレタン 本革巻き	
	シフト	7速スポーツシークンシャルシフトマチック ゲート式シフトレバー		本革巻きシフトノブ	
	ドアまわり	インサイドドアハンドル(フロント・リヤ)	ブラック	フロント:メタリック リヤ:ブラック	
	照明	イルミネーテッドエントリーシステム	イグニッションキー+ルームランプ	エンジンスイッチ+ルームランプ	
	空調	フロントオートエアコン(左右独立温度コントロール/蓄冷エバポレーター付) プッシュ式フロントヒーターコントロールパネル リヤオートエアコン(リヤクーラー+リヤヒーター) リヤクーラー		ピアノブラック塗装 *10	
	シート	ファブリックシート表皮 チップアップセカンドシート(ロングスライド+リクライニング機構)		エアロ専用/消臭機能付 左席のみ	
	収納	助手席大型オープントレイ シートバックポケット(助手席)			
	ラゲージ	スーパーラゲージボックス デッキボード	*1		
	操作性	スマートエントリーシステム(運転席・助手席/バックドア/アンサーバック機能付)+プッシュスタートシステム+スマートキー2個	*12*13		
		ワイヤレスドアロックリモートコントロール(アンサーバック機能付)+ワイヤレスキー1本	*13		
		ワンタッチスイッチ付デュアル(両側)パワースライドドア(デュアルイージークローザー+挟み込み防止機能付)	*13		
	ナビゲーション・オーディオ	オーディオレス(カパーレス/4スピーカー) トヨタ純正ナビ・オーディオ オーディオレスカパー			*14
セキュリティ・その他		盗難防止システム(イモビライザーシステム)[国土交通省認可] 寒冷地仕様(ウインドシールドデアイザー+PTCヒーター*15など) 工具(ジャッキ+ジャッキハンドル+ハブナットレンチ+ドライバー+スパナ)			*16 64,000円*10

**その他全車標準装備** ●タイヤパンク応急修理キット\*1 ●スタビライザー(フロント・リヤ) ●エアスパック(フロント・リヤ)\*17 ●カラードアウトサイドドアハンドル ●電気式バックドアハンドル ●足踏み式パーキングブレーキ(作動/解除)  
●パワーウィンドウ(フロント・スライドドアガラスワンタッチ式/キーOFF後作動機能+挟み込み防止機能付) ●全席ELR付3点式シートベルト(前席:プリテンション+フォースリミッター機構付) ●アジャスタブルシートベルトアンカー(運転席・助手席)  
●汎用ISOFIX対応チャイルドシート固定専用パーツ(トップテザーアンカー(セカンドシート左席)\*18 ●運転席・助手席シートベルト非着用警告灯(点滅+警告音機能付) ●チャイルドドアロック(スライドドア) ●WILコンセプトシート(運転席・助手席) ●EBD付ABS+ブレーキアシスト ●ヒルスタートアシストコントロール ●緊急ブレーキシグナル ●リヤウインドワッシャー(タイマー付) ●ウオッシャー-運動間欠フロントワイパー(時間調整式+車速感応式) ●ウオッシャー-運動間欠リヤワイパー(リヤ非着用警告灯) ●LEDハイマウントストップランプ ●スライドドアトリム ●サンバイザー(バニティミラー&照明[運転席・助手席]+チケットホルダー[運転席]付) ●フューエルリッドオープナー ●電気式フロントリッドオープナー ●パーキングブレーキ戻し忘れ警告装置 ●フューエル残量警告灯 ●半ドアオープニング ●キー忘れ防止ブザー ●ランプ消し忘れ防止ブザー ●デジタル時計 ●チルト&テレスコピックステアリング ●電動パワーステアリング(車速感応式) ●ドアスカッフプレート ●アシストグリップ(助手席1・セカンドシート2・サードシート2) ●大型アシストグリップ(センタービラー左)\*19 ●チャイルドドアロック(センタービラー左右) ●フロントパーソナルランプ ●ルームランプ(センター・リヤ) ●アクセサリーソケット(DC12V・120W/センターロアボックス上部)\*20 ●グリーンエアフィルター ●アームレスト(運転席・助手席) ●運転席シート上下アジャスター ●5:5分割ワンタッチスペースアップサードシート ●全席ヘッドレスト ●サードシート中央席ヘッドレスト用収納スペース ●オーパーヘッドコンソール ●助手席アッパーボックス ●センターボックス ●センターレイ ●センターマルチトレイ(カップホルダー2個付) ●センターロアボックス ●運転席ロアボックス+カードホルダー ●ドアポケット+ボトルホルダー(フロント・スライドドア)\*21 ●デッキトリムボトルホルダー ●デッキフック(2個) ●ドアキー-連動パワードロック(バックドア連動) ●フットレスト(運転席) ●ガラスフロントアンテナ

◆【メーカーオプション】はご注文時に申し付けます。メーカーの工場では装着するため、ご注文後はお受けできませんのでご了承ください。 ◆販売店装着オプションには取り付けられないものがあります。詳しくは販売店におたずねください。  
◆主要装備一覧表につきましては、ベース車カATALOGをあわせてご参照ください。

◆ベース車に標準装備の6/4分割チップアップセカンドシート(右席)、セカンドシート格納式センターボックスは装着されません。また、買い物フック(運転席シートバック)は使用できません。  
◆ベース車にメーカーオプション設定されているT-Connect SDナビゲーションシステム、4.2インチTFTカラーマルチインフォメーションディスプレイ、Xにメーカーオプション設定されているスマートエントリーシステム+プッシュスタートシステム、盗難防止システムは選択できません。

- \*1 スペアタイヤを選択した場合、タイヤパンク応急修理キットは非装着となり、スーパーラゲージボックスの中にスペアタイヤ(カパー付)が搭載されます。 \*2 寒冷地仕様を選択した場合、撥水機能付となります。
  - \*3 スライドドアのガラスには両端部分に後席用サンシェードと合わせて遮光するドット(遮光セラミツ)を採用しています。 \*4 寒冷地仕様を選択した場合、レインクリアリングミラー(ヒーター付)となります。
  - \*5 Toyota Safety Sense Cと先行車発進告知機能はセットでメーカーオプション。 \*6 メーカーオプションのToyota Safety Sense Cを選択した場合は、オートマチックハイビーム対応のコンライトが装着されます。
  - \*7 寒冷地仕様を選択した場合のみ装着できます。 \*8 ゾーン表示機能はマルチインフォメーションディスプレイに表示されます。 \*9 オーディオ操作は販売店装着オプションのナビ・オーディオを装着した場合は、音量のみ操作可能となります。
  - \*10 寒冷地仕様とリヤオートエアコンはセットでメーカーオプション。
  - \*11 セカンドシート右席・中央席は装着されません(乗車定員は6名となります)。格納式センターボックスも装着されません。
  - \*12 植込み型心臓ペースメーカー等の機器をご使用の方は、電波によりそれらの機器に影響を及ぼすおそれがありますので、車両に搭載された発信機から約22cm以内に植込み型心臓ペースメーカー等の機器を近づけないようにしてください。電波発信を停止することもできますので詳しくは販売店におたずねください。
  - \*13 ワンタッチスイッチ付デュアルパワースライドドア装着車は、スマートキーまたはワイヤレスキーにスライドドア開閉スイッチが付きます。
  - \*14 販売店装着オプションとしてナビ・オーディオを多数ご用意しています。詳しくは別冊のAUDIO VISUAL & NAVIGATION CATALOGUEをご覧ください。
  - \*15 PTC[自己温度制御システム]:Positive Temperature Coefficient
  - \*16 寒冷地仕様は、寒冷地での使用を考慮して、主にワイパー等の信頼性・耐久性の向上を図っております。なお、北海道地区は寒冷地仕様で全車標準装備となります。
  - \*17 ZSは寒冷地仕様を選択した場合、フロントのみとなります。
  - \*18 左席のみとなります。チャイルドシートは汎用ISOFIX対応チャイルドシート(新保安基準適合)のみ使用できます。それ以外のチャイルドシートは、シートベルトでの装着となります。詳しくは販売店におたずねください。
  - \*19 センタービラー-右側の大型アシストグリップは装着されません。
  - \*20 120W以下の電気製品をご使用ください。ただし、120W以下の電気製品でも正常に作動しない場合があります。詳しくは販売店におたずねください。
  - \*21 運転席ドアのボトルホルダーは使用できません。
- 価格はメーカー希望小売価格(消費税非課税)16年1月現在のもの>を参考価格です。価格は販売店が独自に定めていますので、詳しくは各販売店におたずねください。  
●全車消費税は非課税となり、メーカー希望小売価格は消費税抜きの価格となります。

寸法図(単位:mm)

●フレンドマチック取付専用車[ウェルライド] ZS 2WD

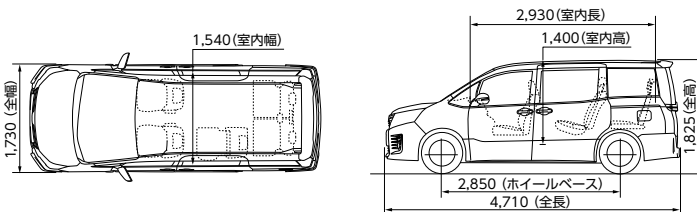

自動車リサイクル法の施行により、下表のリサイクル料金が別途必要となります。

■リサイクル料金表(単位:円)

※リサイクル料金は'16年1月時点の金額。

車種	リサイクル預託金				資金管理 料金	合計
	シュレッダー ダスト料金	エアバッグ類 料金	フロン類 料金	情報管理 料金		
車いす仕様車 タイプI	9,040	1,930	1,650	130	380	13,130
車いす仕様車 タイプII	9,040	1,930	1,650	130	380	13,130
車いす仕様車 サイドシート 標準タイプ	8,760	1,930	1,650	130	380	12,850
サイドリフトアップシート車 脱着タイプ	9,040	1,930	1,650	130	380	13,130
助手席リフトアップシート車	9,200	1,930	1,650	130	380	13,290
フレンドマチック取付専用車[ウェルライド]	8,630	1,930	1,650	130	380	12,720

※リサイクル預託金が預託済のお車を商品車として譲渡する旧所有者(譲渡人)は、車両価値部分とリサイクル預託金相当額の合計額を新所有者(譲受人)からお受け取りになることにより、リサイクル預託金の返金を受けることができます。詳しくは、取扱い販売店におたずねください。

## ■登録および税金について

	車いす 仕様車	サイドリフトアップ シート車 (標準タイプ/脱着タイプ)	助手席 リフトアップ シート車	フレンド マチック 取付専用車
登録	持ち込み登録			
車検	初回3年・以降2年 ※3			
ナンバー	5ナンバー/3ナンバー/8ナンバー ※3			
消費税	非課税			
税制 度	自動車取得税 自動車税	身体障がい者もしくはご家族の方が購入される場合には、 免税措置等が適用される場合がございますので、 予め都道府県税事務所、福祉事務所にご相談ください。		
	環境対応車 普及促進税制 ※1※2	全車、環境対応車 普及促進税制の適合車です。 〔 持ち込み登録車は、持ち込み登録時の実測重量により、自動車重量税および 自動車取得税の軽減対象からはずれる場合や軽減額が変わる場合がございます。 〕		

※1 環境対応車 普及促進税制の適合率は、ご購入時に自動車取得税の軽減措置が受けられます(平成29年3月31日まで)。また、自動車重量税の軽減措置が受けられます(平成29年4月30日までに新規登録を受ける車を対象)。さらに、ご購入時の翌年度の自動車税について軽減措置が受けられます(平成28年3月31日までの新車登録車を対象)。詳しくは販売店におたずねください。

※2 オプション等を選択することで、環境対応車普及促進税制の対象外となる場合がございます。

※3 8ナンバーの車検は初回2年・以降2年となります。

\*詳しくは販売店におたずねください。

参考  
資料

## 国や地方自治体の主な助成措置

身体障がい者の方の自動車の購入や運転に際し、国や地方自治体では次のような助成措置が用意されています。

### 貸付・助成

- 自動車購入資金の貸付
- 自動車運転の技能習得費の助成
- 自動車改造費の助成
- 駐車禁止規制の適用除外
- 有料道路通行料金の割引
- 補装具の交付・修理

※詳しくは最寄りの福祉事務所・税務署・都道府県税事務所・警察署に事前にお問い合わせください。

製造事業者：トヨタ自動車株式会社

架装メーカー：トヨタ車体株式会社(車いす仕様車/サイドリフトアップシート車/助手席リフトアップシート車)

トヨタ自動車東日本株式会社(フレンドマチック取付専用車[ウェルライド])

## FUN TO DRIVE, AGAIN.

詳しくは <http://toyota.jp/welcab>

発進・加速はゆるやかに。エコドライブに心がけよう。———このカタログに関するお問い合わせは、お近くのヴォクシー取り扱い販売店または下記のお客相談センターへ  
トヨタ自動車株式会社 お客様相談センター 全国共通・フリーコール ☎ 0800-700-7700 オープン時間 365日 9:00~18:00 所在地 〒450-8711 名古屋市中村区名駅4丁目7番1号  
本仕様ならびに装備は予告なく変更することがあります。(このカタログの内容は'16年1月現在のもの) ボディカラーおよび内装色は撮影、印刷インキの関係で実際の色とは異なって見ることがあります。

NY011205-1601