



AQUA

[View Cars](#)

2024年5月



いい。

アクアの魅力は、きっと十人十色。
たのしい、うれしい、あんしん、わくわく。
色とりどりのよこびが、笑顔あふれるひとときが、
このコンパクトなボディから広がっていく。
さあ出かけよう、いつもの街へ、もっとどこか遠くまで。



POINTS FOR YOU



POINT 01 伸びやかなのに、うれしいコンパクトさ。

▶さまざまなシーンにマッチするデザイン



POINT 03 走りへのこだわりを、全身に秘めて。

▶GR SPORT



POINT 04 ハイブリッドの走りに、ゆとりと快感を。

▶1.5Lハイブリッドシステム



POINT 02 いつでも、みんな、ご機嫌で移動できる。

▶身体も心もリラックスできる室内空間



POINT 05 しっかりと備えて、安全なドライブを。

▶Toyota Safety Sense



POINT 06 どこでも、つながっている。だから、安心。

▶コネクティッド

DESIGN

デザイン

伸びやかなのに、うれしいコンパクトさ。

それは、わたしに、わたしたちに、日々の暮らしにちょうどいいサイズ感。

シンプル&上質なデザインで、運転しやすく、心地良く。



Photo: Z (2WD)。ボディカラーはクリアベージュメタリック(4Y3)。195/55R16タイヤ&16×6Jアルミホイールはメーカーオプション。トヨタ チームメイト[アドバンスト パーク]+パーキングサポートブレーキ(周囲静止物)とカラーヘッドアップディスプレイはセットでメーカーオプション。合成皮革+コンフォートパッケージ(内装色はCOZY[ブラック×ダークネイビー])はメーカーパッケージオプション。 ■写真は合成です。



いつもの移動時間が、くつろぎの時間になる、快適な空間。

Photo:Z(2WD)。ボディカラーはクリアベージュメタリック(4Y3)。トヨタ チームメイト[アドバンスト パーク]+パーキングサポートブレーキ(周囲静止物)とカラーヘッドアップディスプレイはセットでメーカーオプション。合成皮革+コンフォートパッケージ(内装色はCOZY[ブラック×ダークネイビー])はメーカーパッケージオプション。TV(フルセグ)はオプションサービス。T-Connectナビキットは販売店装着オプション。 ■写真は機能説明のために各ランプを点灯したものです。実際の走行状態を示すものではありません。 ■画面はハメ込み合成です。 ■写真は合成です。 ■写真のスマートフォンとUSBケーブルは撮影のために用意したものです。装備には含まれません。



気持ちの良いスムーズな加速も、安心の減速も、快感ペダルで。



後席にまで広がる、室内のゆとり、くつろぎの時間。



先進のテクノロジーが充実。駐車操作もスイッチだけで可能。

Photo: Z (2WD)。ボディカラーはプラスゴールドメタリック(5C2)。195/55R16タイヤ&16×6Jアルミホイールはメーカーオプション。トヨタチームメイト[アドバンストパーク]+パーキングサポートブレーキ(周囲静止物)とカラーヘッドアップディスプレイはセットでメーカーオプション。合成皮革+コンフォートパッケージ(内装色はCOZY[ブラック×ダークネイビー])はメーカーパッケージオプション。 ■写真は合成です。



人に寄り添う気持ちから生まれた質感の高さ、手触りの良さ。



このクルマと一緒に、気分が上がる、会話も弾む。



LEDデイライト点灯



夜間走行や悪天候時の安全性を確保。

▶LEDフロントフォグランプ

悪天候時にヘッドランプの明かりを補助。視界確保に役立ちます。

[Zに標準装備。GR SPORT、G、Xにメーカーオプション]



LEDターンランプ点灯

明るく省電力のLEDをすべての光源に。

▶Bi-Beam LEDヘッドランプ(マニュアルレベリング機能付)+LEDターンランプ+LEDクリアランスランプ(デイライト機能付)

ターンランプ点灯時に、デイライト、クリアランスランプを消灯して切り替えるダブルファンクションタイプを採用し、優れた被視認性を確保。すべての光源をLEDにすることで消費電力の低減にも寄与しています。

[Zに標準装備。GR SPORT、G、Xにメーカーオプション]



リヤスタイルを彩る流麗なデザイン。

▶リヤコンビネーションランプ(LEDライン発光テールランプ+LEDストップランプ+ターンランプ)

バックガラスからサイドに回り込むように伸びる、流麗なコンビネーションランプ。ライン発光と乳白色のインナーレンズを用いたテールランプが、リヤビューの先進性を高めます。

[GR SPORT、Zに標準装備]



LEDサイドターンランプ



LEDバックアップランプ

明るいLEDで、しっかりと注意喚起。

▶LEDサイドターンランプ

▶LEDバックアップランプ(リヤバンパー埋込式)

サイドターンランプ、バックランプにもLEDを採用。消費電力の低減に寄与しながら、スタイリッシュなデザインをさりげなく演出します。

GR SPORT

走りへのこだわりを、全身に秘めて。

エモーショナルなフォルムにGR SPORTの機能美をプラス。
意のままに操れるスポーティな走りでドライブにさらなる喜びを。





絶妙なドライビングフィールで、非日常的な走りの世界へと誘う。

EXTERIOR



専用フロントバンパー



専用ラジエーターグリル

フロントフェイスの圧倒的な存在感。

▶専用フロントバンパー(ロア加飾バー付/カラード)

▶専用ラジエーターグリル

専用バンパーは、タイヤに当たる空気を整流し後方に流すことで空気抵抗を低減します。専用のファンクショナルマトリックスグリルは、“G”をモチーフにした六角形のメッシュ形状を採用し、車両中心に対し左右対称に配置。三角形部分を光が反射する角度で造形することで、立体感を演出しています。



軽快な走りを予感させるシャープなデザイン。

▶205/45R17タイヤ(POTENZA RE050A) &専用17インチアルミホイール(切削光輝+ブラック塗装/センターオーナメント付)

アルミホイールはまっすぐ伸びやかなスポークでスポーティな意匠。タイヤの高いグリップ力により、コーナリング性能を高次元で実現しています。



走り去る姿も、よりスポーティに。

▶専用リヤバンパーロアカバー



デザインの細部にまでこだわりを。

▶専用ロッカーモールディング(カラード)



GRロゴ&赤色塗装で、独自の世界観を強調。

▶ブレーキキャリパー(レッド塗装(フロント)/GRロゴ付(フロント))



フロント

リヤ

モータースポーツの精神を込めて。

▶専用エンブレム(フロント・リヤ)

INTERIOR



ブラック基調でインテリアを統一。

▶専用スポーツシート (GRロゴ付) / シート表皮 (AIRNUBUCK®+合成皮革)

フロントシートはスポーツシートを採用し、専用表皮で特別感を演出。天井や周辺部品をブラックにし、統一感を図りました。



スポーティ感覚あふれるデザイン。

▶専用ディンプル付本革巻き3本スポークステアリングホイール (ガンメタリック加飾/GRロゴ付)

グリップ部にディンプル加工を、ホイールの内側にライトグレーステッチを施しています。



インパネオーナメント

ドアトリムオーナメント

すみずみまでスポーティな演出を。

▶ガンメタリック加飾



アルミペダル

専用スマートキー

スペシャリティの確かな証。

▶アルミペダル (アクセル・ブレーキ)

▶専用スマートキー (GRロゴ付)

PERFORMANCE

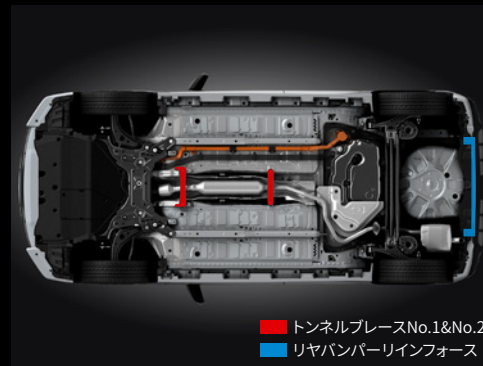

■ トンネルブレースNo.1&No.2
■ リヤバンパーラインフォース

操縦安定性が、一段と向上。

▶専用床下ブレース&リヤバンパーラインフォース

トンネルブレースNo.1&No.2とロアバックにリヤバンパーラインフォースを設定することで、操縦安定性の向上を図っています。



徹底したチューニングで走りをサポート。

▶専用チューニングサスペンション

- ①コイルスプリング
- ②バウンドストッパ
- ③ショックアブソーバー
- ④ロアアームブッシュNo.1&No.2
- ⑤EPS制御マップ

POWER+モード時にはZ、G、Xグレードよりも1段階上のレスポンスを発揮。さらにスポーティな走りを楽しめます。

- ⑥溝付ワッシャボルト採用
- ・サスブッシュ×ボディ
- ・アブソーバーロア×ビームブラケット
- ・ハブベアリング×キャリア

USABILITY

室内空間

いつでも、みんな、ご機嫌で移動できる。

どの席も乗り降りしやすく、コンパクトなのにワイドな室内。
収納スペースが豊富で、便利な機能もそろっていてとっても快適。

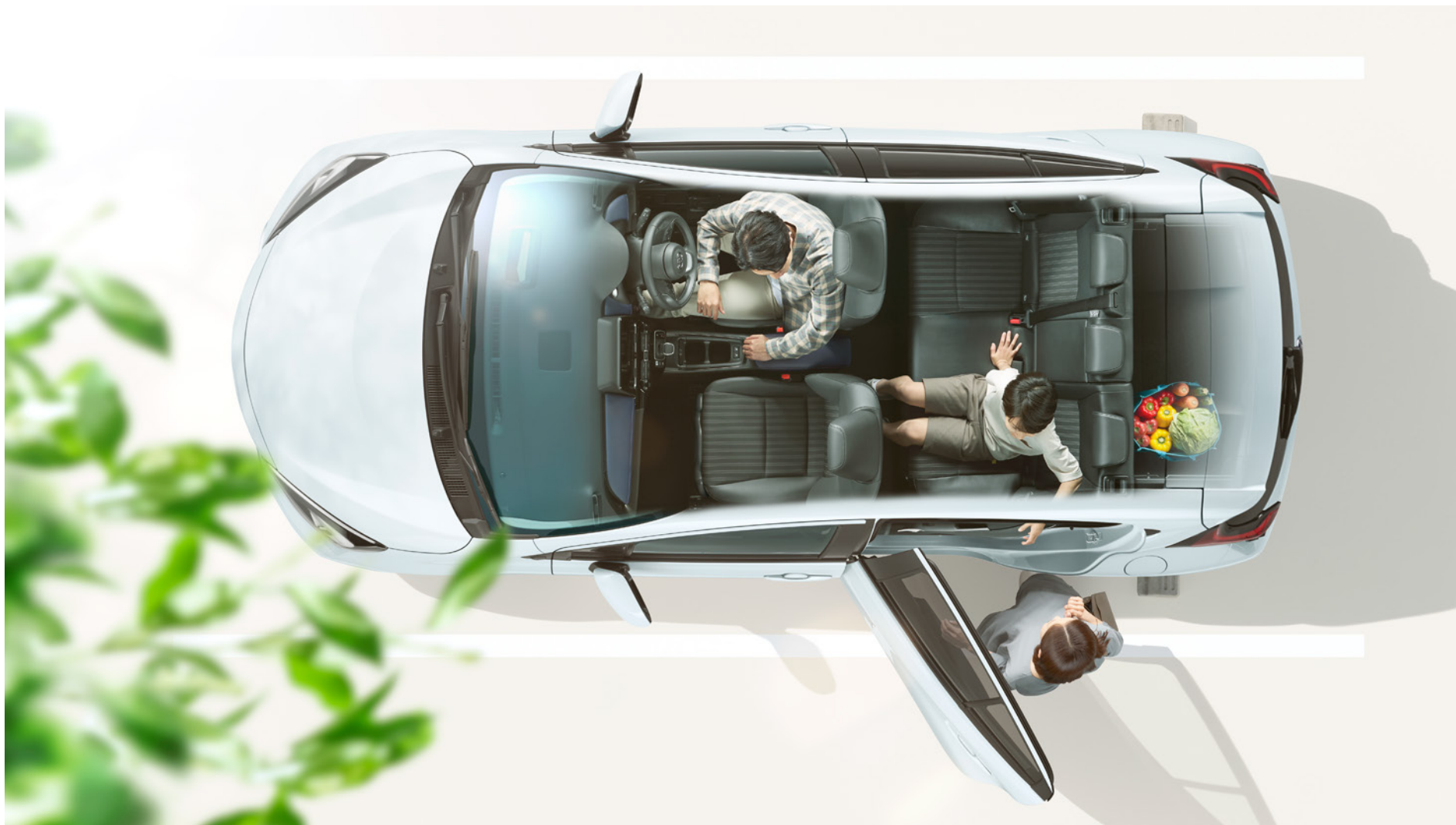

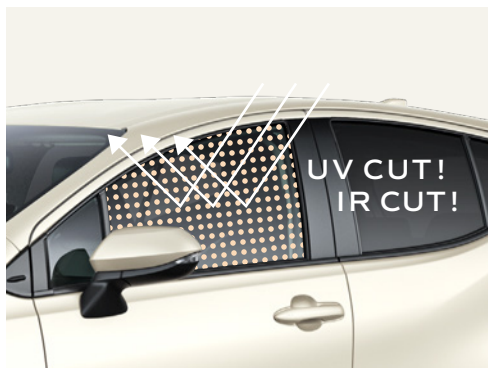

ジリジリ日射しからお肌を守ります。

▶スーパーUVカット・IRカット機能付フロントドアグリーンガラス

フロントドアのガラスは日焼けの原因となる紫外線(UV)を約99%カット*1。紫外線の強い季節や時間帯でも、気軽にドライブを楽しめます。また、日射しによるジリジリした暑さのもとである赤外線(IR)カット機能付です。

[GR SPORT、Z、Gに標準装備。Xにメーカーパッケージオプションまたはメーカーオプション]

*1.トヨタ自動車(株)調べ。



■写真はZ(2WD)。

■ヒーター加温箇所

寒い日のドライブも快適に。

▶シートヒーター(運転席・助手席) & ステアリングヒーター

座面と背もたれをすばやく温めるシートヒーターと、手のひらから温めるステアリングヒーターを内蔵。冬のドライブも快適です。

シートヒーター(運転席・助手席) [全車にメーカーパッケージオプション]

ステアリングヒーター [GR SPORT、Z、Gにメーカーパッケージオプション]



● nano-e

室内を快適な空気環境へ。

▶ナノイーX*2

ナノイーXは、ナノイーに比べて、効果の元であるOHラジカルをより多く含む微粒子イオンです。運転席側のエアコン吹出口から室内へ放出され、車室内を快適な空気環境に導くナノイーがさらに進化しました。

[ナノイーの技術]

<お肌や髪にやさしい弱酸性>

<ウイルス*・菌**の抑制>

<脱臭***>

[GR SPORT、Z、Gに標準装備。Xにメーカーパッケージオプション]

★、★★、★★★車室空間での試験による約1時間の効果であり、実使用環境・実使用条件での結果ではありません。*3*4*5

●効果には個人差や作動条件による差があります。

*2.nano-e(ナノイー)=nano-technology+electric最先端のテクノロジーから生まれた“水に包まれている電気を帯びたイオン”のこと。

*3.試験機関:(一財)日本食品分析センター/試験方法:実車において付着したウイルス感染価を測定/抑制の方法:ナノイーを放出/対象:付着したウイルス/試験したウイルスの種類:1種類/試験結果:1時間で99%以上抑制。第20073697001-0101号。報告書日付:2020年12月4日 *4.試験機関:(一財)日本食品分析センター/試験方法:実車において付着した菌数を測定/抑制の方法:ナノイーを放出/対象:付着した菌/試験した菌の種類:1種類/試験結果:1時間で99%以上抑制。第15038623001-0101号。報告書日付:2015年5月12日 *5.試験機関:パナソニックホールディングス株式会社プロダクト解析センター/試験方法:実車において布に付着させたタバコ臭を6段階臭気強度表示法による検証/脱臭の方法:ナノイーを放出/対象:付着したタバコ臭/試験結果:1時間で臭気強度1.8以上低減。BAA33-150318-M35。

■nano-e、ナノイー及びnano-eマークは、パナソニックホールディングス株式会社の商標です。 ■使用環境によってはナノイーの効果が十分に得られない場合があります。 ■写真は作動イメージです。



ゆとりある後席に、会話がはずむ静かな空間。

▶後席スペース

乗る人みんなが心地よく過ごせるよう、後席スペースにもゆとりを確保しました。十分な前後席間距離をとることで、後席でも乗り降りしやすく、膝周りにも余裕を感じる設計としています。また、頭上空間の広さにもこだわるなど、ゆったりとくつろげる室内としています。



すっきり見やすい前方視界。

▶コックピット

フロントピラーのスリム化とドアミラー位置の最適化、さらにワイパーの停止位置を下げるなどして、すっきりとした前方視界を確保。同時に、三角窓の拡大によって右左折時の優れた視認性を確保しています。また、リヤガラス部分やリヤワイパーの払拭範囲を拡大するなど、後方視界にも配慮しています。



カメラ装着位置

録画範囲イメージ

安心の録画機能を備え、スマートフォン再生にも対応。

▶自動防眩インナーミラー（ドライブレコーダー付）

後続車のライトの眩しさを緩和するインナーミラーに、録画機能を搭載。車両前方・後方のカメラ映像をSDカードに常時録画します。加えて、ユーザー操作の「手動録画」、駐車後の一定時間を記録する「駐車時録画」、急ブレーキ等の衝撃を検知し記録する「衝撃検知録画」の機能も搭載。SDカードを取り出せばPCやタブレットで、Wi-Fiを接続すればスマートフォンの専用アプリ*1で、録画映像の再生・保存が可能です。

[GR SPORT、Z、Gに標準装備。Xにメーカーオプション]

*1. スマートフォンへの転送には専用アプリ「TOYOTA SMART VIEWER」のインストールが必要です。
 ■自動防眩インナーミラー（ドライブレコーダー付）は事故の検証に役立つことを目的の一つとした製品ですが、証拠としての効力を保証するものではありません。 ■映像が録画されなかった場合や録画されたファイルが破損していた場合による損害、故障や使用によって生じた損害については、弊社は一切責任を負いません。 ■録画した映像は、その使用目的や使用方法によっては、被写体のプライバシーなどの権利を侵害する場合がありますのでご注意ください。また、イタズラなどの目的では使用しないでください。これらの場合については、弊社は一切責任を負いません。 ■詳細については取扱書をご覧ください。 ■機能 画角（水平）：前方112°/後方81° 録画画素数：前方200万画素/後方130万画素 ■録画時間 常時録画は約80分、駐車時録画は最大約120分 ■写真はイメージです。 ■画像のカメラ範囲はイメージです。 ■録画再生画面はスマートフォン専用アプリ「TOYOTA SMART VIEWER」の画面です。録画映像はスマートフォンの地図情報と連携して表示されます。



軽い力でスマートなシフト操作。

▶エレクトロシフトマチック

スムーズな操作で快適に運転を楽しめるよう、シフトポジションを電動で制御するエレクトロシフトマチックを採用。スマートなシフト操作を実現します。また、インパネシフトにすることで、すっきりとしたインテリアデザインとしています。



先進的でクリーンなレイアウト。

▶10.5インチディスプレイオーディオ

インテリアデザインの先進性を象徴する、大型かつ高精細な10.5インチディスプレイオーディオ。インパネ中央部に最適配置し、見通しの良い視界に配慮しました。また、ヒーターコントロールパネルのスイッチ類も機能ごとにまとめるなど、見やすく使いやすいレイアウトとしています。

[10.5インチディスプレイはZに標準装備。GR SPORT、Gにメーカーオプション。7インチディスプレイはGR SPORT、G、Xに標準装備]



デジタルメーター



エコジャッジ

エコ燃費



エネルギーモニター

見やすさと先進性を両立したディスプレイ&メーター。

▶マルチインフォメーションディスプレイ(4.2インチカラーTFT液晶)+デジタルメーター(メーター照度コントロール機能付)

多彩な情報を表示する高精細のTFT*1カラー液晶画面と先進的かつ視認性に優れたメーターを搭載しました。

*1. TFT [薄膜トランジスタ]: Thin Film Transistor



少ない視線移動で情報を確認。

▶カラーヘッドアップディスプレイ

運転に必要な情報をウィンドシールドガラスの視野内に投影。車速のほかにナビと連携*2したルート案内など、さまざまな情報を表示します。また、高輝度表示の採用により日中でも高い視認性を確保しました。

[GR SPORT、Zにメーカーオプション]

*2. ナビとの連携は販売店装着オプションのTV・オペレーター付T-ConnectナビキットまたはT-Connect ナビキットまたはエントリーナビキットを装着した場合に可能となります。

■表示の明るさは周囲の明るさに応じて自動調整され(任意の操作も可能)、表示位置も任意で調整できます。



メモリーレバー

お好みのドライビングポジションを記憶、簡単に復帰。

▶運転席イージーリターン機能

運転席の足元スライドレバーでお好みのシートポジションを記憶しておき、乗車の際、シート横のメモリーレバーを操作することで記憶させたポジションに簡単に復帰することができる機能です。乗車するたびにシートを前後スライドさせて調節するストレスを軽減し、いつでも自分に合ったドライビングポジションを維持できます。

[GR SPORT、G、Xにメーカーパッケージオプション]

■運転席イージーリターン機能と運転席ターンチルトシートは、同時装着できません。 ■運転席イージーリターン機能と運転席6ウェイパワーシートは、同時装着できません。



ターンチルト時



回転レバー

通常時

シートが回転しながらチルト。乗降をサポートします。

▶ターンチルトシート

シートが回転しながらチルトする(傾く)機構を、運転席・助手席に設定。乗降の際、シート横の回転レバーを操作してシートを回転&チルトさせることで、両脚をそろえたままスムーズな乗り降りが可能になります。また、乗降時の足腰への負担軽減にも貢献します。回転&チルト後のシートは、背もたれを軽く押すことで車内に戻すことができます*1。

運転席/助手席ターンチルトシート[G(2WD)、Xにメーカーオプション]

*1. 助手席ターンチルトシートはロックの解除が必要です。

■ターンチルトシートを選択した場合、シートタイプはヘッドレストセパレート型となります。 ■運転席ターンチルトシートを選択した場合、上下アジャスターは非装着となります。■運転席イージーリターン機能と運転席ターンチルトシートは、同時装着できません。 ■助手席ターンチルトシートとコンフォートパッケージは同時装着できません。



スマートキー



解錠時

施錠時

キーを出さずに施錠・解錠、クルマの始動も。

▶スマートエントリー(運転席・助手席・バックドア/アンサーバック機能付)&スタートシステム(スマートキー2個)

スマートキーをポケットやバッグに携帯していれば、キーを取り出すことなくドアハンドルを軽く握るだけで解錠、ドアハンドルのセンサーに触れるだけでドアを施錠します。また、アンサーバック音もリニューアルしました。ハイブリッドシステム起動もブレーキを踏みながらパワースイッチを押すだけです。

▲: 植込み型心臓ペースメーカー等の機器をご使用の方は、電波によりこれらの機器に影響を及ぼすおそれがありますので、車両に搭載された発信機から約22cm以内に植込み型心臓ペースメーカー等の機器を近づけないようにしてください。電波発信を停止することもできますので販売店にご相談ください。

■スマートエントリーは、株式会社ユーシンの商標です。



■写真はZ(2WD)。

お好みの温度を、直感的な操作で。

▶オートエアコン&ヒーターコントロールパネル

モーターで駆動する電動インバーターコンプレッサーの採用により、エンジン停止時でもエアコンを効かせることが可能。さらに、花粉除去と脱臭機能のあるクリーンエアフィルター付です。また、Zグレードには温度表示画面のある専用ダイヤルを設定し、優れた操作性を実現します。

[10.5インチディスプレイ用ヒーターコントロールパネルはZに標準装備。GR SPORT、Gにメーカーオプション]



おもてなしの空間を演出。

▶イルミネーテッドエントリーシステム(ルームランプ+LEDフロントパーソナルランプ[マップランプ])

ドアの解錠/施錠・ドアの開閉時にはルームランプをはじめとした照明が自動的に点灯・消灯し、乗る方をやさしく迎えます。



㊸ 助手席アッパーボックス



㊹ 助手席グローブボックス(ダンパー付)



㊺ 充電用USB端子(Type-C)/通信用USB端子
[GR SPORT、Zに標準装備。通信用USB端子(USB入力)は全車に標準装備]



㊻ フロントコンソール
(スライド式スマホトレイ/カップホルダー2個付)



㊼ フロントセンターアームレスト
(コンソールボックス付)
[Z、Gに標準装備]



㊽ フロントドアポケット&
ボトルホルダー [1本] (両側)



㊾ リヤコンソール(オープントレイ/
カップホルダー2個付)
[GR SPORT、Xに標準装備]



㊿ アクセサリーコンセント(AC100V・
1500W/1個/非常時給電システム付)



① 助手席シートバックポケット
[全車にメーカーパッケージオプション]



② リヤセンターアームレスト
(カップホルダー2個付)
[Z、Gに標準装備。Xにメーカーパッケージオ
プション]



③ 助手席シートアンダートレイ
[Z、G、Xにメーカーパッケージオプション]



④ 買い物アシストシート
[Z、G、Xにメーカーパッケージオプション]

■写真の㊸、㊹、㊺、㊻、㊼、㊽、㊾はZ(2WD)。写真の①、②、③はG(2WD)。写真の④はX(2WD)。



■数値は社内測定値。測定箇所により数値は異なります。

積み降ろしをラクにする 広いラゲージ。

▶使えるラゲージ

荷物の出し入れがしやすいよう、バックドアの開き長を拡大。さらに、奥行きも開口幅もしっかりと確保することで、ゆとりあるラゲージスペースとしています。



6:4分割可倒式リヤシート／片側倒し状態



6:4分割可倒式リヤシート／両側倒し状態

荷物に合わせて大きなラゲージに。

▶リヤシートアレンジ

可倒式リヤシートを前に倒せば、ラゲージスペースがさらに拡大。長さや幅のある物もラクに収まります。

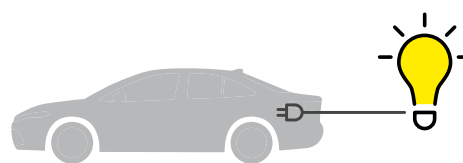

ガソリンを
電気に変換！
災害時に
役立つ電源！

電力供給時間

約**5.0**日

(ガソリン満タン／消費電力400W時)

※アクアの場合



センターコンソール後部

非常時に役立つ電源を全車標準装備。

▶アクセサリコンセント

(AC100V・1500W/非常時給電システム付) コンセント(AC100V・1500W)を、センターコンソール後部に設置。非常時給電システムを使用することで、災害などによる非常時に電力が必要な時、車両の走行機能を停止した状態で、AC100Vで消費電力の合計が1500W以下の電気製品を使用できます。

コンセントを安全にお使いいただく上の注意事項

●AC100Vで消費電力の合計が1500W以下の電気製品を使用してください。規定容量を超える電気製品を使用すると、保護機能が働き、給電機能が停止することがあります。●複数の電気製品に給電する場合、電気製品によっては正常に作動しない可能性があります。その場合は、単独で電気製品を使用してください。●使用する電気製品によっては、大きな電流が流れ、瞬間電力が1500Wを超える場合があります。この場合、保護機能が働き、給電機能が停止することがあります。

■正しく作動しないおそれがある電気製品

次のようなAC100Vの電気製品は、消費電力の合計が1500W以下でも正常に作動しないおそれがあります。

- 起動時の電力が大きい電気製品 ●取扱説明書などに記載されている消費電力よりも大きな供給電力を必要とする電気製品 ●精密なデータ処理をする計測機器 ●きわめて安定した電力供給を必要とする電気製品 ●タイマー設定する機器など、コンセントの出力が連続して必要な電気製品

●アイドリングストップ条例について

駆動用電池の残量減少などにより、自動でエンジンが起動し、充電を行います。一部の自治体では、駐車または停車中にエンジンを始動した場合、条例にふれる可能性があります。アクセサリコンセント、非常時給電システムの使用については関係する自治体に確認した上で、適切に使用してください。

■接続する電気製品について

●使用する電気製品に付属の取扱説明書や、製品に記載されている注意事項を必ずお守りください。●車両の状態によっては、一時的に給電機能が停止することがあります。●工場出荷時、車両側の電源周波数は、50Hzに設定されています。コンセントと電源周波数が異なる電気製品を使用しないでください。誤作動や故障などの原因になるおそれがあります。電気製品によっては、電源周波数の切り替え(50/60Hz)機能があるので、車両と電気製品の電源周波数を同じにしてください。車両側の電源周波数切り替えが必要な場合は、トヨタ販売店にご相談ください。●コンセントは、照明器具などの電気製品と直接接続して使用するものではありません。家屋などへ電気を供給する発電機として使用しないでください。また、家屋などに設置されている非常時の給電システム(外部電源と接続ができる専用設備、外部電源からの供給回路が電力会社からの電気配線と分離されている設備など)に使用する場合、当該システムの製造業者または販売業者にご相談ください。●駆動用電池の残量減少により、自動的にガソリンエンジンが作動します。車庫内など換気が悪い場所や囲まれた場所(雪が積もった場所)などでは、酸素欠乏や排気ガスの充満、滞留を防ぐため、給排気を可能とする関連装置などを適切に設置して、使用してください。設置できない場合は使用しないでください。●暖房器具などの電気製品を使用して車中に泊まる際は、十分注意してください。給電システムの自動停止などにより、電気製品が意図せず停止するおそれがあります。



ドアと窓を閉めたまま
電源コードを出して給電。

▶外部給電アタッチメント

野外でも安心して給電できるよう、ドアと窓を閉めたまま電源コードが出せる外部給電アタッチメントを設定。車内への虫などの異物の侵入や、雨天時の水の浸入を予防します。



トヨタの給電について
詳しくはこちら

PERFORMANCE

走行性能

ハイブリッドの走りに、ゆとりと快感を。

レスポンス良くスムーズな加速、静かで上質な乗り心地。

ハイブリッドならではの、新感覚のドライビングフィールを追求。



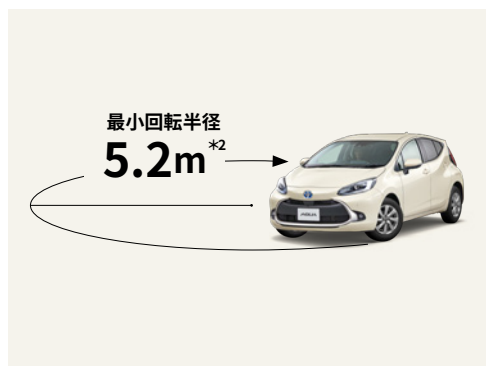
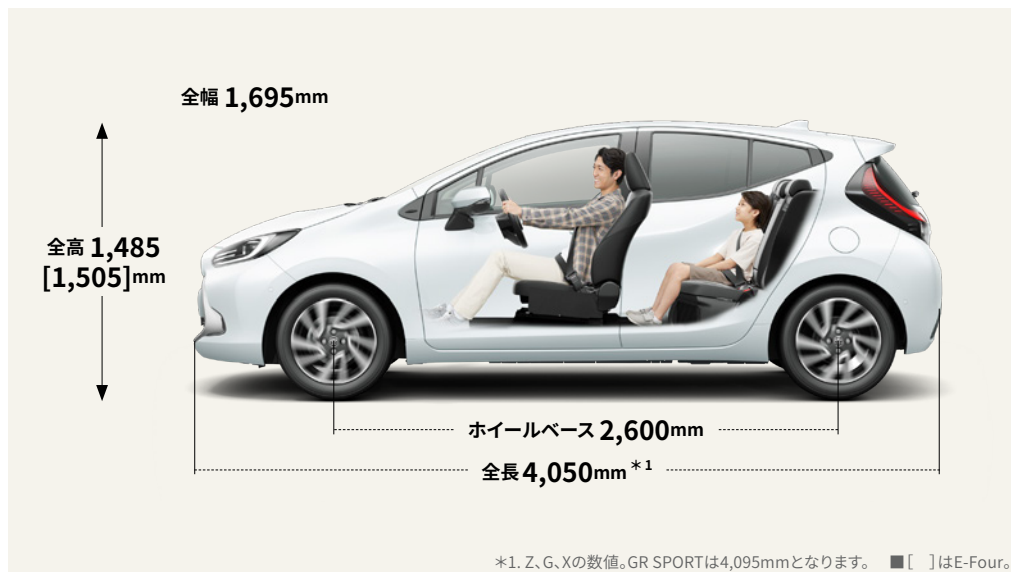

コンパクトなボディに“ギュツ”と凝縮。

▶TNGAコンパクトパッケージ

コンセプトは「軽く、小さく、扱いやすく」。ムダを徹底的にそぎ落とし、運転のしやすさ、優れた操縦安定性、高い燃費性能、そして躍動感あふれるスタイリングをコンパクトなボディに凝縮しました。

▶最小回転半径

最小回転半径は、5.2mを実現。細い路地に入る時やUターン時、車庫入れや縦列駐車時の取り回しがスムーズに行えます。

*2. 16インチタイヤ装着車および17インチタイヤ装着車の場合は、5.3m。



フットワークの良い走りの実現のために。

▶低重心&高剛性ボディ

TNGAプラットフォームのもと、エンジン構成位置などの重量配分を最適化することで低重心化を図りました。さらに、軽量でありながら高い剛性を備えたボディの採用により、安定感に優れた新たなコンパクトカーの走りの質を追求しました。

もっといいクルマづくりを。

▶TNGA [Toyota New Global Architecture]

トヨタ ニュー グローバル アーキテクチャーは、トヨタが全社を挙げて取り組む、クルマづくりの構造改革。機能横断的・一体的な開発を進めることで、効率的かつ効果的に、クルマの基本性能や商品力の飛躍的向上をめざしています。2015年、プリウスへの採用からはじまったTNGAを、アクアにも採用し、コンパクトカーの価値をさらに高めるため「走り」「デザイン」「燃費」「安全性」まで、すべての性能を徹底的に追求しました。



TNGAについて
詳しくはこちら

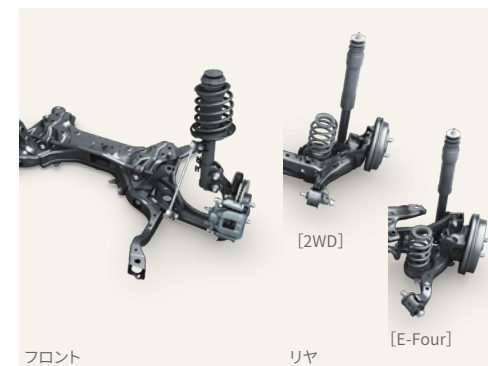

上質で滑らかな乗り心地を。

▶サスペンション(フロント&リヤ)

フロントサスペンションは、滑らかな動きと一つひとつの部品の剛性にこだわり、上質な乗り心地と意のままの走りを実現しました。リヤサスペンションは圧倒的な安定性とクラスを超えた乗り心地を両立。また、E-Fourにはコンパクトなダブルウィッシュボーン式リヤサスペンションを採用しています。

▶スウィングバルブショックアブソーバー

フロントサスペンションには、スウィングバルブショックアブソーバーを設定。わずかな路面の凹凸やボディの動きに対しても適切な減衰力を発生させ、走りの質感を高めるとともにフラットな乗り心地を実現します。[Z(2WD)に標準装備]

▶静粛性の追求

振動・騒音を抑える高剛性ボディに加え、ほぼフロア全面への吸音材の設定や、エンジン音・ロードノイズを低減する遮音材の最適配置、さらに接合部の隙間も細部まで埋め、車内への音の侵入を抑制。また、2WD車では遮音効果のあるアンダーカバーを採用し、排気音がマフラーを通じて車内に侵入するのを抑制するなど、あらゆるシーンで会話が楽しめる静かな空間を追求しました。



驚くほど静かで滑らか。さらに、アクセルペダルによる自在な加減速コントロール。

▶快感ペダル トヨタハイブリッド初*1

高出力と低燃費を両立する、新開発ニッケル水素電池を採用*2。アクセルを踏んだ瞬間からトルクが立ち上がり、レスポンス良くスムーズな加速を生み出します。さらに、バッテリー出力の向上により、市街地走行の多くのシーンをモーターだけで走行可能に。低速域でも、静かで上質な走りをもたらします。また、ドライブモードスイッチで「POWER+」モードを選択すれば、加速の力強さが増すとともに、アクセルオフの減速度が強くなり、アクセルペダルの操作だけで速度を調整しやすくなります。これにより、ペダルの踏み替え頻度を減らし、快適な走りが楽しめるほか、降坂時にもレスポンス良くしっかりと減速感が得られるため、車速の増加を抑制し安心して走行できます。

*1. 「POWER+」モードを採用、2024年4月現在。

*2. バイポーラ型ニッケル水素電池を世界で初めて車載電池として採用。2024年4月現在、トヨタ自動車(株)調べ。



状況や気分に合わせて、走りを選択。

▶ドライブモードスイッチ

(ノーマルモード/「POWER+」モード/エコドライブモード)

▶エコドライブモード

アクセル操作に対する駆動力は穏やかになり、暖房・冷房の効き具合も抑えられ、環境に配慮した走行になります。

▶EVドライブモード*3

モーターのみで静かに走行。深夜のエンジン音や、ガレージでの排出ガスを抑えたいときに便利です。

*3. エンジン、ハイブリッドバッテリーの状態、エアコンの使用状況や運転方法(急加速・車速)、道路状況(登坂)などによっては、バッテリー残量に関わらずBEV走行が解除され、エンジンが作動します。

■ドライブモードスイッチを押すことで、ノーマルモード(通常走行)からエコドライブモード、「POWER+」モードへと走行モードを切り替えることができます。 ■「POWER+」モードについては、左記「快感ペダル」の説明をお読みください。

圧倒的な低燃費と力強い走りを両立。

▶1.5Lハイブリッドシステム

電気系・機械系損失を大幅に低減し、ハイブリッド世界トップレベル*¹の低燃費を実現。また、システム出力を向上し、アクセル操作に対するレスポンスを高めることで、クルマを意のままにコントロールでき、いつまでも走っていきたくするような気持ち良い走りを両立させました。

*1. 2024年4月現在。ガソリン乗用車コンパクトクラス。トヨタ自動車(株)調べ。

▶1.5Lダイナミックフォースエンジン

小型・軽量化を徹底的に追求し、クラストップレベルの低燃費・動力性能・環境性能を発揮する1.5Lエンジンを搭載。高速燃焼により熱効率の向上を実現し、最大熱効率は40%以上。低回転域からのトルクフルな加速フィーリングにより、実用域での軽快感と燃費向上を高次元で両立させました。



システム最高出力*²

2WD/E-Four 85kW (116PS)

1.5L DYNAMIC FORCE ENGINE M15A-FXE × HYBRID SYSTEM

<Z,G・2WD>

WLTC^{※3} 燃料消費率 (国土交通省審査値)

33.6 km/L^{*3}

市街地モード :34.3km/L

郊外モード :36.0km/L

高速道路モード :31.8km/L

<X・2WD>

WLTC^{※3} 燃料消費率 (国土交通省審査値)

34.6 km/L^{*3}

市街地モード :35.7km/L

郊外モード :37.6km/L

高速道路モード :32.4km/L

<GR SPORT>

WLTC^{※3} 燃料消費率 (国土交通省審査値)

29.3 km/L

市街地モード :31.0km/L

郊外モード :30.9km/L

高速道路モード :27.7km/L

<Z,G,X・E-Four>

WLTC^{※3} 燃料消費率 (国土交通省審査値)

30.0 km/L

市街地モード :32.0km/L

郊外モード :31.1km/L

高速道路モード :28.5km/L

*2. エンジンとモーターにより、動力性能として発揮できる出力。社内算定値。*3. グレードおよびオプション装着、駆動方式などにより、燃料消費率が異なります。詳しくはP54の主要諸元表でご確認ください。

E-Fourなら滑りやすい路面でも安心して走行。

▶E-Four(電気式4WDシステム)*⁴

無駄なく、賢く、そしてスムーズに。発進時や雪道などの滑りやすい路面で、スムーズに4WD状態へ切り替えることで、発進性、走行安定性をアシスト。またシステムを小型軽量化し、車両後方にコンパクトに配置することで、低燃費に貢献しながら、足もとスペースや荷室容量のゆとりも確保。前後輪トルク配分量をマルチインフォメーションディスプレイに表示します。

*4. E-Fourは、機械式4WDとは機構および性能が異なります。さまざまな走行状態に応じてFF(前輪駆動)走行状態から4WD(4輪駆動)走行状態まで自動的に制御し、安定した操縦性・走行の安定性および低燃費に貢献するものです。 ■路面の状況、勾配、高速等の走行環境によってはガソリン4WD車に比べ、十分な駆動力が得られない場合があります。

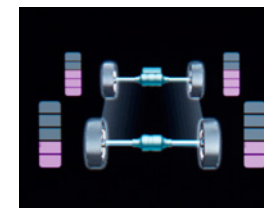

マルチインフォメーションディスプレイ内の前後輪トルク配分量表示

各輪にかかる駆動力(トルク)が大きい場合には目盛りの数が増加し、小さい場合には減少します。後輪の目盛りの数が少ない時はシステムが安定走行と判断し、低燃費に貢献するために4WD機能を抑制している状態です。

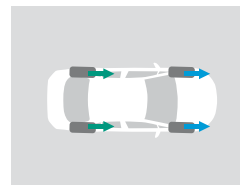

■発進時<4WD>

後輪へトルクを配分して、通常の道では発進性をアシスト。滑りやすい道ではタイヤのスリップ量や坂道に応じて最適なトルクを配分し、安定した発進をサポート。

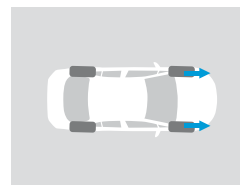

■定常走行<2WD>

定常走行時は、賢く制御して2WDに切り替え。低燃費に貢献。

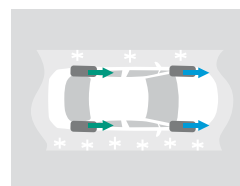

■雪路など走行時<2WD→4WD>

スリップを検知すると、スムーズに4WDへ切り替え。

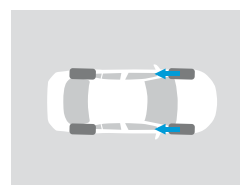

■減速時<2WD>

減速時は2WDへ切り替え。フロントユニットで効率よくエネルギーを回生します。

■燃料消費率は定められた試験条件のもとでの値です。お客様の使用環境(気象、渋滞等)や運転方法(急発進、エアコン使用等)に応じて燃料消費率は異なります。

■WLTCモードは、市街地、郊外、高速道路の各走行モードを平均的な使用時間配分で構成した国際的な走行モードです。市街地モードは、信号や渋滞等の影響を受ける比較的低速な走行を想定し、郊外モードは、信号や渋滞等の影響をあまり受けない走行を想定、高速道路モードは、高速道路等での走行を想定しています。

■装備類の詳しい設定は、P51-52の主要装備一覧表をご覧ください。

SAFETY

安全性能

しっかりと備えて、安全なドライブを。

先進の安全技術を連携させて、さまざまな走行シーンでドライバーを支援。
駐車操作をアシストする「高度運転支援」機能も設定。

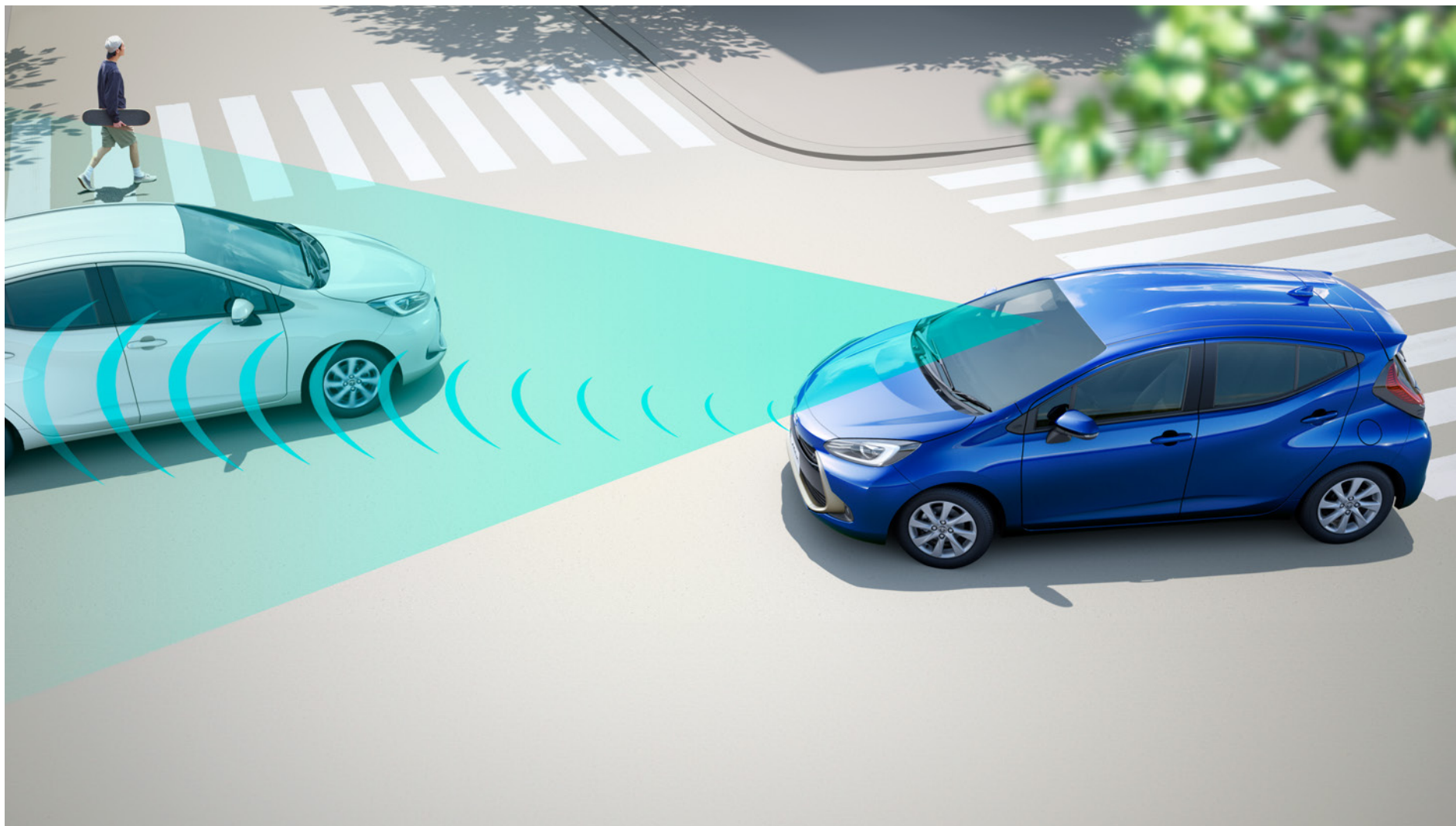



高度運転支援で、駐車をもっとスムーズに。

▶トヨタチームメイト*1 【アドバンストパーク(パノラミックビューモニター(シースルービュー機能)付)】

トヨタコンパクトカー初*2

駐車したいスペースの横に停車後、アドバンストパークメインスイッチを押して駐車位置*3を確認。その後、開始スイッチを押すと、カメラとソナーによって周囲を監視しながら、ステアリング・シフト・アクセル・ブレーキ操作を制御し、駐車操作をアシストして駐車を完了させます。

[全車にメーカーオプション]

*1. “トヨタチームメイト”は、将来の自動運転へとつながる新たな先進技術の総称です。

*2. トヨタのコンパクトカーで初めてシフト操作も制御。2024年4月現在。 *3. 駐車スペースが複数ある場合は変更可能。

▲アドバンストパークを安全にお使いいただく上での留意事項説明

■アドバンストパークは、あくまで運転を支援する機能です。システムを過信せず、必ずドライバーが責任を持って周囲の状況を把握し、安全運転を心がけてください。

■アドバンストパークは、駐車環境や周辺状況によっては使用できない場合があります。詳しくは販売店でご確認ください。

■字光式ナンバープレートは装着できません。

1 駐車スペースの横に停車。



2 アドバンストパークメインスイッチON。ディスプレイに表示される駐車位置*4を確認し、「開始」スイッチを押して駐車を開始。

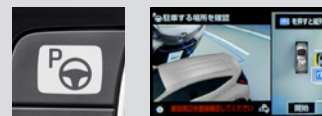

アドバンストパーク
メインスイッチ

開始

*4. 駐車スペースが複数ある場合は変更可能。

3 後はおまかせ!



後退中はブレーキに
足を添えてください!



<並列バック駐車の操作手順>

・区画線のある駐車場・隣接車両のある駐車場

[並列駐車]

[縦列駐車・出庫]



・メモリ機能

[区画線のない駐車場]



アシスト可能な環境

駐車位置のメモリ機能搭載。

区画線のないスペースでの駐車もアシスト。

区画線で区切られた駐車場での縦列駐車・出庫、並列駐車だけでなく、事前に駐車位置を登録することで、区画線のない駐車場や隣接車両がない環境下での駐車操作もアシスト可能です。

アシスト中の衝突被害軽減もサポート。

カメラやソナーによって、周囲を監視しながら駐車を支援。障害物を検知した場合は警報を鳴らし、ブレーキ制御を行うことで接触回避を支援します。

進化を続ける先進の予防安全パッケージ。 Toyota Safety Sense



POINT 1 先進機能が、多くの状況でドライバーをサポート。

- プリクラッシュセーフティ……………ぶつからないをサポート
- レーントレーシングアシスト……………高速道路のクルージングをサポート
- レーダークルーズコントロール……………ついていくをサポート
- オートマチックハイビーム……………夜間の見やすさをサポート
- ロードサインアシスト……………標識の見逃し防止をサポート

POINT 2 2種類のセンサーで高い認識性能と信頼性を両立。

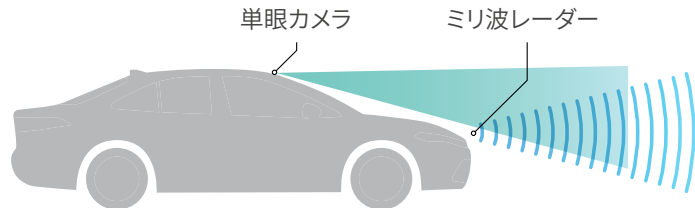

アクアは全車「セーフティ・サポートカーS(ワイド)」です。

セーフティ・サポートカーS(ワイド) (サポカーS(ワイド))は、政府が交通事故防止対策の一環として普及啓発しているものです。衝突被害軽減ブレーキやペダル踏み間違い時加速抑制装置など安全運転を支援する装置を搭載し、高齢者を含むすべてのドライバーの安全をサポートします。

■安全運転を支援する装置は、あくまで運転を支援する機能です。本機能を過信せず、必ずドライバーが責任を持って運転してください。

JNCAP^{*1}総合評価^{*2}において、最高ランク「自動車安全性能2021ファイブスター賞^{*3}」を受賞。

アクアの予防安全・衝突安全性能が高く評価されました。

*1. 自動車アセスメント(JNCAP:Japan New Car Assessment Program):国土交通省と独立行政法人 自動車事故対策機構が、安全な自動車の普及を促進する目的で、1995年度より公表している自動車安全性能情報。

*2. 2019年度までは、衝突安全性能と予防安全性能等、別々の評価を行っていましたが、2020年度から、衝突安全、予防安全、事故自動緊急通報装置を総合的に評価、1～5★で表すことにより、よりわかりやすく自動車安全性能情報を自動車ユーザーへ提供することになりました。

*3. 2021年度最高ランク5★獲得

⚠ Toyota Safety Senseを安全にお使いいただく上での留意事項説明

Toyota Safety Senseは予防安全パッケージです。ご契約に際し、Toyota Safety Senseおよびその各システムを安全にお使いいただくための留意事項についてご説明いたします。(ご使用になる際のお客様へのお願い) ■運転者には安全運転の義務があります。運転者は各システムを過信せず、常に自らの責任で周囲の状況を把握し、ご自身の操作で安全を確保してください。■各システムに頼ったり、安全を委ねる運転をされると思わぬ事故につながり、重大な傷害におよぶか最悪の場合は死亡につながるおそれがあります。■ご使用前には、あらかじめ取扱書で各システムの特徴・操作方法を必ずご確認ください。■お客様ご自身でプリクラッシュセーフティの作動テストを行わないでください。対象や状況によってはシステムが正常に作動せず、思わぬ事故につながるおそれがあります。

レーントレーシングアシスト[LTA]の留意事項

■LTA: Lane Tracing Assist <レーントレーシングアシストについて>
 ■高速道路や自動車専用道路でご使用ください。 ■レーントレーシングアシストは自動で運転する装置でも前方への注意を軽減する装置でもないため、運転者は常に自らの責任で周囲の状況を把握し、ステアリング操作で進路を修正し、安全運転を心がけてください。 ■ステアリングから手を離さず、自身の責任でステアリング操作を行ってください。
 ■車線逸脱警報機能(車線維持支援機能中は除く)、車線逸脱抑制機能は約50km/h以上で作動します。 ■例えば次のような条件下では、車線維持支援機能、車線逸脱警報機能、車線逸脱抑制機能が正常に作動しない場合があるため、使用しないでください。 ●車線と見間違えるような路側構造物がある時(ガードレール、反射ポールなど) ●分合流付近を走行中 ●急カーブを走行中 ●雨・雪・霧などで車線が見えにくい時 など ■例えば次のような条件下ではシステムの作動条件が満たされず車線維持支援機能、車線逸脱警報機能、車線逸脱抑制機能の作動をキャンセルする場合があります。 ●車線を見失った時 ●ドライバーの追加運転操作を検知した時(ステアリング、ブレーキ、アクセルの操作など) など ■車線逸脱警報機能、車線逸脱抑制機能は走路の境界がはっきり見えない場合、または直線的ではない場合には正常に作動しない場合があります。 ■故意に車線から逸脱して走行するなど、システムの作動を確認する行為はたいへん危険です。絶対におやめください。 ■車線維持支援機能が先行車に追従する支援を行う場合、先行車が車線を右、または左に片寄って走行、または車線変更した時は、先行車の位置に合わせて自車も片寄って走行し、レーンをはみ出すおそれがあります。先行車がふらついた時は、自車もふらついて走行し、レーンをはみ出すおそれがあります。



ぶつからないをサポート。

▶プリクラッシュセーフティ(歩行者[昼夜]・自転車運転者[昼]検知機能付衝突回避支援タイプ/ミリ波レーダー+単眼カメラ方式)

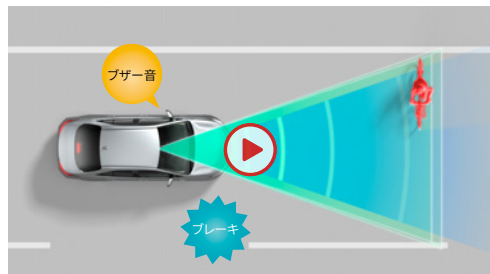

[昼間、自転車が車道を横断したときも検知。]



[昼間はもちろん、夜間の歩行者も検知。]

直進時の衝突回避・被害軽減をサポート。

■直進時の車両・歩行者検知機能

前方の車両や歩行者(昼夜)、自転車運転者(昼)をミリ波レーダーと単眼カメラで検出。警報ブザーとマルチインフォメーションディスプレイ表示で衝突の可能性を知らせ、ブレーキを踏めた場合はプリクラッシュブレーキアシスト。ブレーキを踏めなかった場合はプリクラッシュブレーキを作動させ、衝突回避または被害軽減をサポートします。プリクラッシュブレーキは歩行者や自転車運転者に対しては自車が約10~80km/hの速度域で作動し、たとえば、歩行者との速度差が約40km/hの場合には、衝突回避または被害軽減をサポートします。また、車両に対しては自車が約10km/h以上で作動。たとえば、停止車両に対し自車の速度が約50km/hの場合には、衝突回避または被害軽減をサポートします。

■プリクラッシュセーフティは、道路状況、交差点の形状、車両状態および天候状態等によっては作動しない場合があります。また、衝突の可能性がなくてもシステムが作動する場合もあります。詳しくは取扱書をご覧ください。 ■プリクラッシュセーフティはあくまで運転を支援する機能です。本機能を過信せず、必ずドライバーが責任を持って運転してください。 ■数値は社内測定値。

■写真は作動イメージです。 ■写真のカメラ・レーダーの検知範囲はイメージです。 ■装備類の詳細な設定は、P51-52の主要装備一覧表をご覧ください。



[自車右折時、直進してくる対向車を検知。]

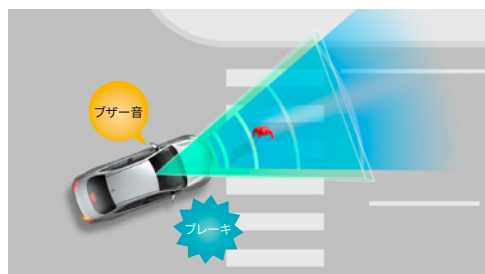

[自車右左折時、対向方向から横断してきた歩行者も検知。]

交差点での検知にも対応。

■「交差点」右折時の対向直進車・右左折時の対向方向から来る横断歩行者検知機能

交差点右折時に直進してくる対向車および右左折時に対向方向から横断してくる歩行者をミリ波レーダーと単眼カメラで検出。ブザーと表示で衝突の可能性を知らせ、その後プリクラッシュブレーキを作動。衝突回避または被害軽減をサポートします。

■交差点の形状によっては正しく支援できない場合があります。
■プリクラッシュブレーキアシストは作動しません。

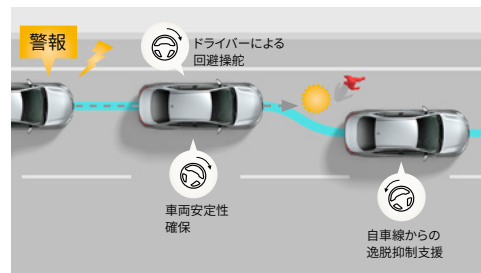

[自車線内の歩行者との衝突回避操作を支援。]

ドライバーによる回避操舵をきっかけに操舵と車線逸脱抑制をサポート。

■緊急時操舵支援機能

歩行者と衝突する可能性が高く、自車線内に回避するための十分なスペースがあるとシステムが判断した場合で、ドライバーの回避操舵があったとき、操舵支援を行い、車両安定性確保と車線逸脱抑制に寄与します。

■回避するための十分なスペースがない、また、回避先に物があるとシステムが判断した場合には作動しません。

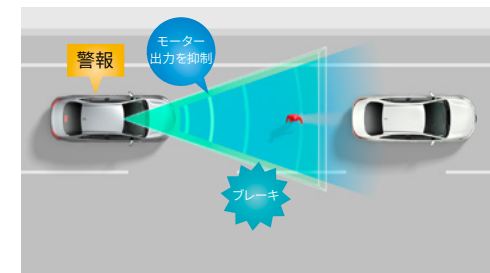

低速時の自車直前にいる歩行者、自転車運転者、車両検知機能により衝突回避・被害軽減をサポート。

■低速時加速抑制機能

低速時の自車の直前にいる歩行者、自転車運転者、車両をミリ波レーダーと単眼カメラで認識。前方に対象物がある状態で、停車または徐行状態からアクセルペダルが必要以上に強く踏み込まれた場合には、ハイブリッドシステム出力を抑制または弱いブレーキをかけることで加速を抑制し、衝突回避または被害軽減をサポートします。

■本機能はパーキングサポートブレーキ(前後方静止物)の対象物である壁などに対しては作動しないシステムで、パーキングサポートブレーキ(前後方静止物)の代替機能となるシステムではありません。

高速道路のクルージングをサポート。

▶レーントレーシングアシスト [LTA]

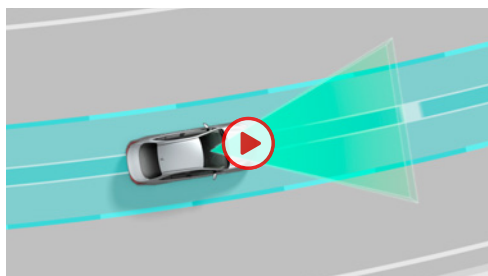

車線の中央を走行するために必要なステアリング操作の一部を支援*1。

■車線維持支援機能

白線(黄線)が見えにくい、または見えない場合も、先行車を追従してステアリング操作を支援します。

*1. レーダークルーズコントロールを使用していない場合でも、車線維持支援機能以外の車線逸脱警報機能、車線逸脱抑制機能は作動します。

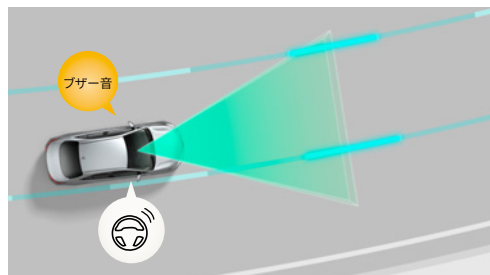

車線をはみ出しそうなときは、ブザー&ディスプレイ表示に加え、ステアリング操作の一部を支援。

■車線逸脱警報機能 / 車線逸脱抑制機能

白線だけでなく、アスファルトや縁石などの境界から逸脱すると判定した場合も支援します。

■LTA: Lane Tracing Assist

ついていくをサポート。

▶レーダークルーズコントロール(全車速追従機能付)

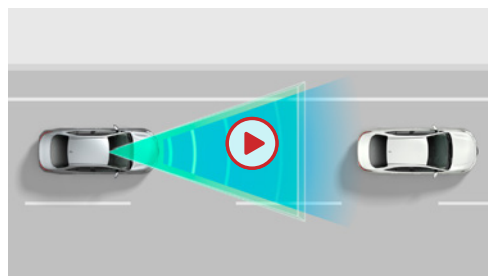

車速に応じて追従支援してくれるので、ロングドライブも快適。

■先行車追従機能

ミリ波レーダーと単眼カメラで先行車を認識し、車速に応じた車間距離を保ちながら追従走行を支援します。

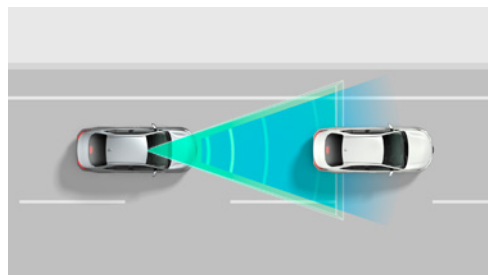

高速道路での渋滞やノロノロ運転がラクに。

先行車が停止した時は自車も停止して停止状態を保持、先行車が発進した時はドライバー操作により発進し、追従走行を再開します。

■車間距離制御は状況により限界があります。システムを過信せず、安全運転をお願いします。■設定速度は、制限速度、交通の流れ、路面環境、天候などを考慮して適切に設定してください。設定速度の確認は運転者が行う必要があります。■道路状況、車両状態および天候状態等によっては、ご使用にならない場合があります。■高速道路や自動車専用道路でご使用ください。詳しくは取扱書をご覧ください。

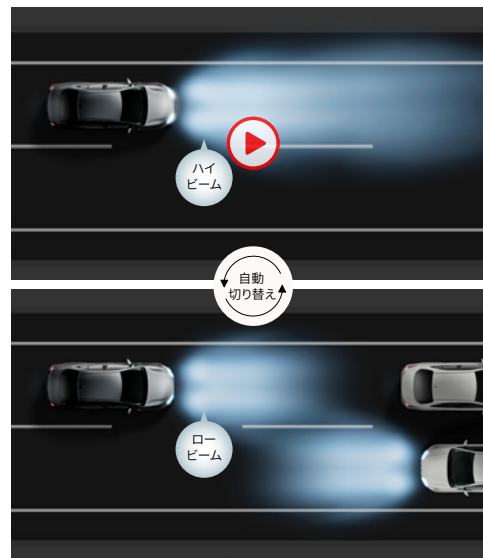

夜間の見やすさをサポート。

▶オートマチックハイビーム [AHB]

ハイビームとロービームを自動で切り替え、夜間の歩行者などの早期発見をサポート。切り替え忘れを防ぐほか、手動操作の煩わしさも軽減します。

■AHB: Automatic High Beam ■自車速度約30km/h以上で作動します。■ハイビーム・ロービームの切替自動制御には、状況により限界があります。運転時には常に周囲の状況に注意し、必要に応じて手動で切り替えるなど、安全運転を心掛けてください。■道路状況、車両状態および天候状態等によっては、作動しない場合があります。詳しくは取扱書をご覧ください。



標識の見逃し防止をサポート。

▶ロードサインアシスト [RSA]

単眼カメラで認識した「はみ出し通行禁止」「最高速度」「車両進入禁止」「一時停止」の道路標識をマルチインフォメーションディスプレイに表示。また、速度規制値を超えた場合などには、表示の反転とブザーでドライバーに告知。それらにより、道路標識などの見落としを減らし、安全運転を促します。

■RSA: Road Sign Assist ■道路状況、車両状態、天候状態およびドライバーの操作状態等によっては、作動しない場合があります。詳しくは取扱書をご覧ください。

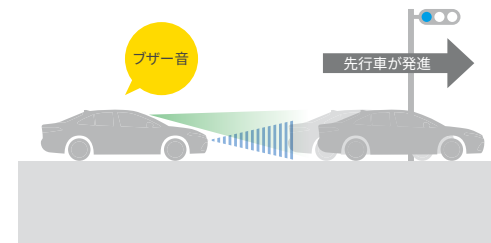

Toyota Safety Senseの付帯機能。

▶先行車発進告知機能 [TMN]

交差点での「うっかり出遅れ」をブザー&マルチインフォメーションディスプレイ表示でお知らせします。

■TMN: Traffic Movement Notification ■シフトポジションが「P」「R」以外でブレーキペダルを踏んで停車している時に作動します。シフトポジションが「N」の時、またはレーダークルーズコントロール(全車速追従機能付)機能で自車が停止した場合、ブレーキペダルを踏んでいなくても作動します。■先行車が約4m以上進んでも自車が止まったままだとシステムが判断した場合に作動します。なお、機能のON/OFFおよび通知タイミングの変更が可能です。詳しくは取扱書をご覧ください。



停車・ドアオープン時



インジケータ部

拡大イメージ

車線変更時&降車時の危険をお知らせ。

▶ブラインドスポットモニター(停車時警報機能付) [BSM] トヨタコンパクトカー初*1

車線変更時の後方確認をアシストするブラインドスポットモニターに、停車時警報機能を設定。車両を停めて降車する際、開けたドアに対して後方からの接近車両(自転車も含む)が衝突する可能性が高いと判断した場合、ドアミラーに搭載されたLEDインジケータの点滅とブザー*2によって注意を喚起します。

[Zに標準装備。GR SPORT、G、Xにメーカーオプション]

*1. 2024年4月現在。*2. 停車時警報機能はイグニッションOFF状態でクルマから降りる際は作動しません。

■BSM:Blind Spot Monitor ■検知対象の目安となる大きさは、小型の二輪車よりも大きな車両となります。一部の特殊な道路状況等では、静止物に対してもインジケータが点灯する場合があります。 ■天候状態、道路状況、および車両状態によっては、ご使用になれない場合があります。 ■ブラインドスポットモニターは、車線変更時の後方確認をアシストするシステムです。実際の車線変更時にはドライバー自ら周囲の安全状況を直接確認する必要があります。



車両周囲の静止物を検知して、衝突被害の軽減に寄与。

▶パーキングサポートブレーキ(前後方静止物)

▶パーキングサポートブレーキ(周囲静止物)トヨタ初*1
アクセルの踏み間違いや踏みすぎなどで起こる衝突を緩和し、被害の軽減に寄与するシステムです。アドバンスト パーク装着車では、静止物の検知対象を前後進行方向のみならず、側方を加えた車両周囲にまで拡大。アドバンスト パークのアシスト中だけでなく、出庫や後退中のような駐車シーンにおいても周囲を監視しながら静止物の接近を表示とブザーで知らせ、さらに距離が縮まると衝突被害軽減ブレーキをかけます。

パーキングサポートブレーキ(前後方静止物)

[全車に標準装備]

パーキングサポートブレーキ(周囲静止物)

[全車にメーカーオプション]

*3. 2024年4月現在。

※パーキングサポートブレーキ(周囲静止物)には、パーキングサポートブレーキ(前後方静止物)の検知エリアを含みます。



後方から接近する車両を検知して、衝突被害の軽減に寄与。

▶パーキングサポートブレーキ(後方接近車両)

駐車場から後退する際に、自車の左右後方から接近してくる車両をレーダーで検知。ドアミラー内のインジケータ点滅とブザーによりドライバーに注意を喚起します。衝突の危険性がある場合は自動的にブレーキ制御を行うことで接近車両との衝突被害軽減を支援します。

[Zに標準装備。GR SPORT、G、Xにメーカーオプション]

■パーキングサポートブレーキ(後方接近車両)のレーダーは真後ろの車両を検知できないため、必ずバックモニターと合わせてご使用ください。 <パーキングサポートブレーキを安全にお使いいただく上での注意事項>
■パーキングサポートブレーキは衝突被害軽減ブレーキまで働くシステムではありますが、必ず止まることを約束するものではありません。道路状況、車両状態および天候状態等によっては作動しない場合があります。また、衝突の可能性がなくてもシステムが作動する場合があります。詳しくは取扱書をご覧ください。 ■安全運転を行う責任は運転者にあります。常に周囲の状況を把握し、安全運転に努めてください。 ■ソナーおよびレーダー、カメラの検知範囲、作動速度には限界があります。必ず車両周辺の安全を確認しながら運転してください。 ■運転者自身でパーキングサポートブレーキの衝突被害軽減ブレーキ制御を試すことはおやめください。 ■パーキングサポートブレーキの衝突被害軽減ブレーキが作動した場合でもブレーキ制御は2秒で解除されるため、そのまま前進・後退できます。また、ブレーキペダルを踏んでもブレーキ制御は解除されるため、再度アクセルペダルを踏むことで前進・後退できます。



作動イメージ

クルマを真上から見るように
周囲を確認できます。

▶パノラミックビューモニター

車両を上から見たような映像をディスプレイオーディオ画面に表示。運転席からの目視だけでは見にくい、車両周辺の状況をリアルタイムでしっかり確認できます。

[GR SPORT、G、Xにメーカーオプション]

■カメラが映し出す範囲は限られており、実際より遠く見える場合があります。映像を過信せず、必ず車両周辺の安全を直接確認しながら運転してください。 ■パノラミックビューモニター(シーズルービュー機能付)のカメラの画素数は30万画素相当となります。



▶パノラミックビューモニター

■シーズルービュー&ムービングビュー

ボディやシートなどを透かして見たような透過表示により、車内から見た新しい視点の映像を表示。大きい画像で、目視できないエリアの周辺確認をサポートします。また、画面スイッチをタッチすることで、見たい箇所を静止可能。車両の周りを一周表示するムービングビューと画面スイッチで切り替えできます。

[Zに標準装備。GR SPORT、Gにメーカーオプション。またトヨタ チームメイト(アドバンスト パーク)を選択時に同時装着]

トヨタ チームメイト[アドバンスト パーク]搭載車にはさらに以下の表示機能が追加。

■サイドクリアランスビュー

車両前側を後ろから見たような映像を表示。狭い道でのすれ違いや路肩への幅寄せ時に、車両側方の安全確認をサポートします。

■サイドクリアランスビューのカメラの画素数は120万画素相当となります。



障害物がないシーンでも、

ペダル踏み間違い時に加速を抑制。

▶プラスサポート(急アクセル時加速抑制)

障害物の有無にかかわらず、アクセルの踏みすぎや踏み間違いを検知するとクルマの加速を抑制し、警報ブザーとマルチインフォメーションディスプレイ表示でドライバーに注意を喚起する機能です。突然のアクシデントに慌てて、アクセルを強く踏んでしまった時に作動し、クルマの加速を抑制します。専用キーでドアを解錠した時に自動でプラスサポートが始動するので、面倒な設定も不要です。



トヨタ純正用品(販売店装着オプション)

■詳しくはACCESSORIES & CUSTOMIZE CATALOGUEをご覧ください。

■ブレーキを制御するシステムではありません。 ■自車車速約30km/h以下で作動します。 ■前進および後退時に作動します。 ■アクセルを強く踏み込むような運転をした時に、意図せずシステムが作動することがあります。 ■プラスサポートで運転中でも、右左折時や車線変更時、一時停止位置や信号待ちからの発進時、急な坂道での発進や加速時には、通常どおり加速できます。ただし、方向指示レバーを操作しないで右左折や車線変更をしたり、ブレーキを踏まない状態から発進するとシステムが作動することがあります。その場合でも、一度アクセルを離してゆっくり踏みなおすと加速が可能です。 ■プラスサポート用スマートキーと標準スマートキーを同時に携帯せず、目的にあった1種類のキーのみを携帯してください。両方のキーが近くにあると、プラスサポート用スマートキーを判定できず、プラスサポートにならない可能性があります。またマルチインフォメーションディスプレイの表示で始動中であることをご確認ください。

⚠: 植込み型心臓ペースメーカー等の機器をご使用の方は、電波によりこれらの機器に影響を及ぼすおそれがありますので、車両に搭載された発信機から約22cm以内に植込み型心臓ペースメーカー等の機器を近づけないようにしてください。電波発信を停止することもできますので詳しくは販売店におたずねください。

二次衝突による被害の軽減に寄与。

▶セカンダリーコリジョンブレーキ[SCB]

SRSエアバッグのセンサーが衝突を検知して作動したとき、自動的にブレーキと制動灯を制御することで、車両を減速させ二次衝突による被害の軽減に寄与します。

[作動条件] 走行中にSRSエアバッグのセンサーが衝突を検知して作動したとき。ただし、構成部品が破損したときには作動しません。

[解除条件] 次のいずれかのとき自動的にシステムが解除されます。

- ① 車両が約0km/hになったとき
- ② 作動して一定時間経過したとき
- ③ アクセルペダルを大きく踏み込んだとき

■SCB: Secondary Collision Brake ■セカンダリーコリジョンブレーキを過信しないでください。本システムは、二次衝突による被害軽減に寄与することを目的としていますが、その効果はさまざまな条件により変わります。システムを過信すると重大な傷害に及ぶか、最悪の場合、死亡につながるおそれがあります。

CONNECTED

コネクティッド

どこでも、つながっている。だから、安心。

ドライブ中はもちろん、クルマから離れている時も、いつでもあなたをサポート。
安心・安全・快適なカーライフをお手伝い。



3つの「つながる」で、カーライフをもっと安心・便利に。

アクアはDCM^{*1}(専用通信機)を標準装備したコネクティッドカー。クルマとトヨタスマートセンターが通信でつながることで24時間365日カーライフをしっかりサポート。充実したサービスを初度登録日から5年間無料^{*2}でご利用いただけます。また、ディスプレイオーディオを全車に標準装備。スマートフォンとの連携によりディスプレイ上でスマートフォンアプリが使用でき、コネクティッドカーの安心・便利をさらに広げます。

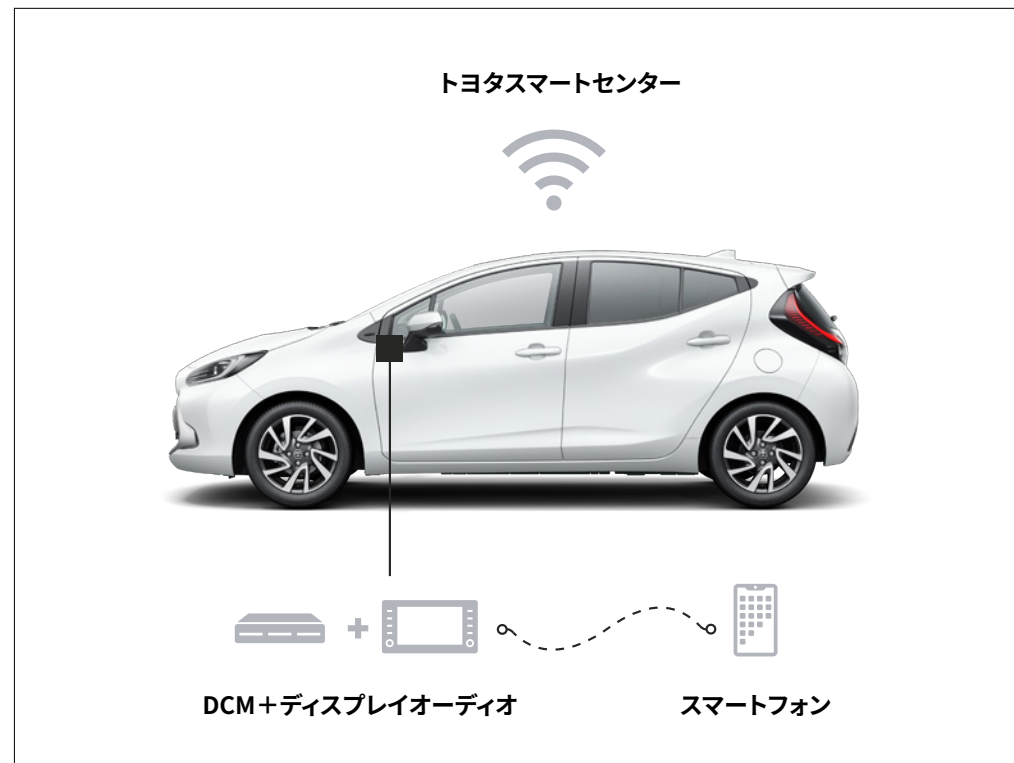

クルマがまるで コンシェルジュのように ドライバーとつながる

たとえば…
ナビに話しかけて検索
「オペレーターサービス」^{*3}
離れた場所からドアロック「リモート操作」
>>>詳しくはP36-38へ

スマートフォンアプリを ディスプレイで表示&操作 スマートフォンとつながる

たとえば…
スマートフォンで使っているナビ/
音楽/ラジオアプリを車内でも
Apple CarPlay / Android Auto™
>>>詳しくはP36へ

車両ビッグデータを 社会と暮らしに活用 社会とつながる

たとえば…
災害時の移動をサポートする
「通れた道マップ」
安全運転のスコアでお得になる
「トヨタコネクティッドカー保険」

*1. DCM:Data Communication Module *2. 初度登録日から5年間無料になります。<6年目以降3,630円(消費税抜き3,300円)/年、または330円(消費税抜き300円)/月> *3. T-Connectナビキット装着時のオプションサービス。TV・オペレーター付T-Connectナビキットの場合、T-Connectの初回利用開始から5年間の利用料はナビキットの代金に含まれます。ただし、本ナビキット購入後は理由のいかんを問わず一切払い戻しができません。

いろんな操作を、声で、スマートフォンで、大きなディスプレイで。
ディスプレイオーディオを全車に標準装備。

▶ディスプレイオーディオ

インパネ中央部のディスプレイに、オーディオ機能とスマートフォン連携機能を搭載。

販売店装着オプションのナビキットを装着することで、車載ナビとしてもご利用いただけます。



■10.5インチディスプレイオーディオ

[Z]に標準装備。GR SPORT、Gにメーカーオプション]



■7インチディスプレイオーディオ

[GR SPORT、G、Xに標準装備]

ディスプレイオーディオの主な機能	AM/FMチューナー (ワイドFM対応*1)	Bluetooth®対応 (ハンズフリー通話・オーディオ再生)*2*3	USB入力 (動画・音楽再生/給電)*3*4*5*6	Miracast®対応*7
	バックガイドモニター/パノラミックビューモニター*8	Apple CarPlay / Android Auto™ 対応*4*9*10	TV (フルセグ)*11 【オプションサービス/TV・オペレーター付 T-Connectナビキット装着時は標準サービス*12】	

ディスプレイに表示されたスマートフォンアプリを運転中に操作する、新ナビゲーション体験。

▶スマートフォン連携機能

スマートフォンアプリのナビや電話、メッセージ、音楽などを運転中でもご利用いただけます。

■安全への考慮により、スマートフォンの機能やアプリをすべて使えるわけではありません。動画再生アプリはご利用いただけません。

音声で操作する	音楽を聴く 音楽アプリ	電話をかける・受ける (Apple CarPlay、 Android Auto™のみ対応)
ナビゲーションを使う マップアプリ	ラジオを聴く ラジオアプリ	メッセージを送る



Apple CarPlay *4*9
対応スマートフォン: iPhone
> USBケーブルで接続



Android Auto™ *4*10
対応スマートフォン: Android™
> USBケーブルで接続



スマートフォン連携について詳しくはこちら

*1. ワイドFM (FM補完放送) は、AMラジオの放送対象地域において、難聴 (都市型難聴、外国波混信、地理的・地形的難聴) 対策や災害対策を目的に整備されたAMの補完放送です。ワイドFM対応局に限りFM周波数帯 (90.1~95MHz) でAM番組の受信が可能です。 *2. ご利用にはBluetooth®対応機器 (スマートフォン、携帯電話など) が必要です。対応する携帯電話は限られます。動作確認済み機種は販売店におたずねいただくか、T-Connectサイト (<https://g-book.com/pc/etc/faq/mobile/n/top.html>) にてご確認ください。 *3. 接続機器および記録されたデータファイルの状態によっては再生できない場合があります。また、再生可能なデータ形式、規格は限られます。 *4. スマートフォンの接続にはデータ通信可能なUSBケーブルが別途必要となります。また、一部ケーブルには対応できないものがあります。 *5. USBメモリーなどに記録した動画データ (MP4/WMV/AVI) が再生可能です。 *6. スマートフォンやUSBメモリーなどに記録した音楽データ (MP3/WMA/AAC) が再生可能です。 *7. Android™スマートフォン/タブレットが対象です。対応する機種は限られます。動作確認済み機種は、(<https://g-book.com/pc/etc/faq/mobile/n/top.html>) でご確認ください。ただし、本機での動作を保証するものではありません。 *8. バックガイドモニターは全車に標準装備。パノラミックビューモニターはZに標準装備。GR SPORT、G、Xにメーカーオプション。またトヨタ チームメイト (アドバンスト パーク) を選択時に同時装着。 *9. Apple CarPlayをサポートする機種および対応アプリ、接続方法につきましては、(<https://www.apple.com/jp/ios/carplay/>) でご確認ください。本機での動作を保証しているわけではありません。 *10. Android Auto™をサポートする機種および対応アプリ、接続方法につきましては、(<https://www.android.com/auto/>) でご確認ください。本機での動作を保証しているわけではありません。 *11. ご利用にはT-Connect契約が必要です。ご利用開始後は、T-Connect継続有無に関係なく、引き続きご利用いただけます。 *12. TV・オペレーター付T-Connectナビキットを最初に装着した車両とは別の車両に付け替えた場合、付け替え先の車両ではTV (フルセグ) の視聴はできなくなります。 ■Bluetooth®は、Bluetooth SIG, Inc. の商標です。 ■Wi-Fi®、Miracast®は、Wi-Fi Allianceの登録商標です。 ■Apple CarPlay、iPhone®は、米国およびその他の国で登録されたApple Inc. の商標です。 ■iPhoneの商標は、アイホン株式会社のライセンスのもとでご利用されています。 ■Android Auto™、Android™は、Google LLCの商標です。 ■価格は消費税10%込み (24年4月現在のもの) の価格です。 ■安全のため、走行中一部操作・表示できない機能があります。また、テレビ放送などの映像、静止画は、安全のため走行中はディスプレイの画面が消え、音声だけになります。 ■画面はハメ込み合成です。

使い慣れた操作感で、
先進の車載ナビ機能が使えます。

▶ナビキット

スマートフォンがなくてもナビキットを装着することで、ディスプレイオーディオで車載ナビ機能が使用できます

■TV・オペレーター付T-Connectナビキット

T-Connectナビキットに、オペレーターサービス5年分とTV (フルセグ) *11*12を付帯。

[販売店装着オプション]

■T-Connectナビキット

従来のナビ機能に加え、充実のT-Connectサービスをご利用いただけます。

[販売店装着オプション]

■エントリーナビキット

シンプル操作と、上位モデル同等のハイレスポンス性能。使いやすさを極めたエントリーモデルのナビ機能が使えます。

[販売店装着オプション]

■詳しくは別冊のAUDIO VISUAL & NAVIGATION CATALOGUEをご覧ください。



お気に入りのCDやDVDを
車内再生。



トヨタ純正用品
(販売店装着オプション)

▶CD・DVDデッキ

助手席アッパーボックス内に、CD・DVDデッキを設置できます。ディスク再生でも音楽や映像を楽しめます。

■詳しくは別冊のAUDIO VISUAL & NAVIGATION CATALOGUEをご覧ください。

トヨタのナビは
T-Connect



T-Connectナビキット (販売店装着オプション) 装着画面

走行中でも、あなたのリクエストにオペレーターが細やかにお応え。

▶オペレーターサービス^{*1*2}

【T-Connectナビキット装着時のオプションサービス／TV・オペレーター付T-Connectナビキット装着時は5年間標準サービス^{*3}】

▶オペレーターサービス Plus^{*1*2}

【T-Connectナビキット装着時のオプションサービス】

24時間365日、専任のオペレーターが丁寧に対応します。行ってみたい場所の名称が曖昧なときにも、ご希望に沿った目的地を検索し、ナビに送信します。さらに、オペレーターサービス Plusなら目的地をご案内した後、予約^{*4}も依頼できます。ホテル、レストラン、国内航空券^{*5}、レンタカーの予約が行えるので、急な旅行・出張の際も便利です。

主なサービス内容



レストラン・駐車場
などのご案内



ロードアシスト24
への取り次ぎ



夜間・休日
診療機関のご案内



オペレーターサービス Plus みのサービス内容



ホテル・レストランの
ご予約



レンタカーの
ご予約取り次ぎ



国内航空券の
ご予約^{*5}

事故や急病時、さらにおり運転で困ったときでも安心。

▶ヘルプネット^{*6}(エアバッグ連動タイプ)

突然の事故や急病時に、専門オペレーターが警察や消防に取り次ぎ、迅速な緊急車両の手配を行います。また、エアバッグ作動時には自動でオペレーターに接続。ドクターヘリ等の早期出動判断^{*7}を行うD-Call Net^{*8}にも対応しています。さらに、おおり運転などのトラブルのときにも警察へ状況に応じて通報します。



万が一のとき、
ボタンで通報^{*9}
or
エアバッグ作動を
検知して
自動で通報

救援活動に
必要な情報を確認

すみやかに
緊急車両を手配

警告灯が出ても、すぐにアドバイス。

▶eケア(走行アドバイス)^{*10}

警告灯点灯時、クルマの状態をeケアコールセンター（または販売店^{*11*12}）で確認し、専門オペレーターを通じて走行を継続できるかの判断など適切なアドバイスを行います^{*13}。eケアコールセンターは24時間365日、販売店の営業時間外でも対応します。



離れていても愛車を見守り。

▶マイカーサーチ Plus^{*1*15}【オプションサービス】

ドアのこじ開けなどでオートアラームの作動を検知すると、メール・電話^{*16}やスマートフォンアプリ「My TOYOTA+」^{*17}にすみやかにお知らせします。さらにお客様のご要望により、車両の位置追跡や警備員の派遣も行います。



サービスのご利用には、T-Connectの契約が必要です。基本利用料は初度登録日から5年間無料<6年目以降3,630円(消費税抜き3,300円)/年、または330円(消費税抜き300円)/月>。

*1. 別途利用料が必要です。サービス利用料は、オペレーターサービス<3,630円(消費税抜き3,300円)/年、または330円(消費税抜き300円)/月>、オペレーターサービス Plus<6,050円(消費税抜き5,500円)/年、または550円(消費税抜き500円)/月>、マイカーサーチ Plus<2,420円(消費税抜き2,200円)/年、または220円(消費税抜き200円)/月>。 *2. オペレーターサービスとオペレーターサービス Plusはどちらか一方のみお選びいただけます。 *3. TV・オペレーター付T-Connectナビキットの場合、T-Connectは初度登録日から5年間無料(6年目以降有料)となります。ただし、本ナビキット購入後は理由のいかんを問わず一切払い戻しができません。 *4. ご希望に沿えない場合があります。あらかじめご了承ください。 *5. マイレージカードが必要となります。また、マイレージカードはJAL、ANAのみとなります。 *6. ご利用には手動保守点検が必要です。 *7. ドクターヘリは、必ずしも出動するものではありません。場所、時間帯、天候などによって出動できない場合があります。 *8. D-Call Net[®]の詳細は認定NPO法人 救急ヘリ病院ネットワーク (HEM-Net) サイト (<https://www.hemnet.jp>) をご確認ください。 *9. 「ヘルプネット[®]」ボタンを押した場合は、D-Call Net[®]には対応しません。 *10. 車両にOBD (On-Board Diagnostics) II 通信を行う機器を接続している場合、正しくサービスが行えない場合があります。 *11. 事前に担当する販売店(リモートメンテナンス店)の登録が必要となります。詳しくは販売店におたずねください。 *12. お客様が走行中に、販売店からお電話をさせていただく場合がございます。安全のため携帯電話のハンズフリー通話の設定をお願いいたします。 *13. 販売店からのご連絡はすべての警告灯点灯時に実施するものではありません。「走る」「曲がる」「止まる」の走行に支障が出る可能性が高いものに限ります。ウォッシャー液量などのメンテナンスや半ドア表示などのインジケーターに関する警告灯についてはご連絡いたしません。 *14. 運転中の場合は、安全な場所にクルマを停止してから、販売店またはeケアコールセンターへ通話、接続いただくようお願いいたします。 *15. 専用通信機(DCM)が通信できる状態・環境の場合、ご利用いただけます。 *16. 事前にサポートアドレス(電話番号・メールアドレス)の登録が必要です。 *17. スマートフォンアプリ「My TOYOTA+」のインストールが必要です。 *18. 警備員は、車両の確保はいたしません。車両追跡のみ行います(車両の位置追跡や警備員の派遣は、車両盗難のおそれがある場合に利用できるサービスです)。

■T-Connectはトヨタコネクティッド(株)およびトヨタ自動車(株)が提供するサービスです。 ■ヘルプネット[®]は株式会社 日本緊急通報サービスの登録商標です。 ■D-Call Net[®]は認定NPO法人 救急ヘリ病院ネットワーク (HEM-Net) の登録商標です。 ■T-Connectサービスは安全のため走行中は操作や画面表示が制限されます。また、電波状況によりサービスがご利用いただけません。 ■自動車の運転中に携帯電話の操作をしたり画面を注視することは法律で禁止されています。運転中は、運転手以外の方がご利用ください。 ■車両の位置情報は誤差を生じる場合があります。 ■掲載のサービス内容は2024年4月現在のものです。予告なく変更・中止される場合があります。 ■価格は<消費税10%込み(24年4月現在のもの)>の価格です。

スマートフォンアプリ「My TOYOTA+」*1*2で、離れていてもクルマを見守り。

乗り込む前にエアコンをON。

▶リモートスタート(アプリ)*3*4*5*6*7

【オプションサービス】

クルマに乗り込む前に、離れた場所からスマートフォンアプリを使って、ハイブリッドシステムの起動をすることで、エアコンを稼働。あらかじめ車内空間を快適な状態にすることができるサービスです。

■販売店装着オプションのリモートスタートを装着している場合は、ご利用いただけません。



リモートスタート

離れた場所から、

スマートフォンでドアロック。

▶マイカーサーチ(リモート確認/リモート操作)

クルマから離れていても、ドアの開閉状態*8やハザードランプの点灯状態などクルマの状態を「My TOYOTA+」から確認できます。さらに、ドアロックの閉め忘れやハザードランプの消し忘れをスマートフォン*1から操作できます。



リモート確認

クルマの駐車位置を、

スマートフォンですぐに探せる。

▶マイカーサーチ(カーファインダー*9)

【TV・オペレーター付T-Connectナビキット、T-Connectナビキット装着時の標準サービス】
クルマの駐車位置をスマートフォンアプリの地図上で確認できます。



カーファインダー

My TOYOTA+は下記のQRコードからダウンロードできます。

- ・マイカーの日々の状態をスマートフォンでチェック
- ・過去の運転を振り返る
- ・ドアロックや窓の閉め忘れをアプリに通知

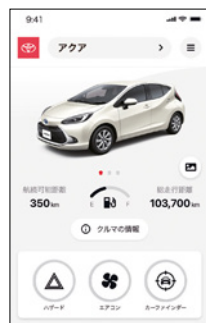
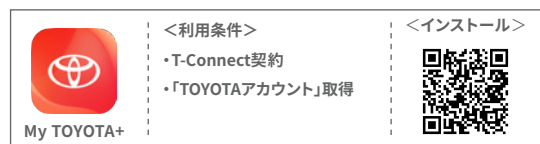

TOP画面

T-connect

他にも様々なT-Connectサービスをご用意しております。
詳しくは下記QRコードからご確認ください。













サービスのご利用には、T-Connectの契約が必要です。基本利用料は初度登録日から5年間無料<6年目以降3,630円(消費税抜き3,300円)/年、または330円(消費税抜き300円)/月>。

*1. スマートフォンアプリ「My TOYOTA+」のインストールが必要です。なお、スマートフォンOSのバージョンによりご利用できない場合があります。対応OSについてはApp StoreまたはGoogle Playをご確認ください。 *2. ご利用にはT-Connectの契約と「TOYOTAアカウント」の取得が必要となります。 *3. 車両停止中にエンジンをみだりに稼働させた場合、条例により、罰則を受けることがありますのでご注意ください。(ご購入の際は地方自治体の条例などをご確認ください。) *4. 別途利用料が必要です。サービス利用料は<2,420円(消費税抜き2,200円)/年、または220円(消費税抜き200円)/月>が必要です。 *5. 一般公道や閉め切った場所での使用はおやめください。 *6. 起動後、一定の時間が経つと自動的に停止します。 *7. 使用時には周辺の安全を十分に確認の上ご使用ください。 *8. T-Connect対応のオートアラーム非装着かつスマートエントリー非装着の場合は、ドライバー席のみロック状態の確認が可能です。 *9. 事前にディスプレイオーディオでの設定が必要です。また、一定期間毎に再設定が必要です。 ■T-Connectはトヨタコネクティッド(株)およびトヨタ自動車(株)が提供するサービスです。 ■T-Connectサービスは安全のため走行中は操作や画面表示が制限されます。また、電圧状況によりサービスがご利用いただけない場合があります。 ■自動車の運転中に携帯電話の操作をしたり画面を注視することは法律で禁止されています。運転中は、運転手以外の方がご利用ください。 ■車両の位置情報は誤差を生じる場合があります。 ■掲載のサービス内容は2024年4月現在のものです。予告なく変更・中止される場合があります。 ■Apple CarPlayは、米国およびその他の国で登録されたApple Inc.の商標です。 ■Android Auto™は、Google LLCの商標です。 ■ヘルプネット®は株式会社 日本緊急通報サービスの登録商標です。 ■QRコードは株式会社デンソーウェブの登録商標です。 ■価格は<消費税10%込み(24年4月現在のもの)>の価格です。 ■画面はイメージです。 ■詳しくは、別冊のAUDIO VISUAL & NAVIGATION CATALOGUE、またはT-Connectサイト (<https://toyota.jp/tconnectservice/>)にてご確認ください。

使い方に合わせて、サービスが選べます。

標準設定 オプションサービス 販売店装着オプション

プラン名称	ナビ機能 車載ナビ	スマートフォン連携・TV(フルセグ)		T-Connectサービス					
		Apple CarPlay、Android Auto™	TV(フルセグ) *1	基本サービス 初度登録日から5年間無料<6年目以降3,630円(消費税抜き3,300円)/年、または330円(消費税抜き300円)/月>			オプションサービス		
				安心・安全	快適・便利	安心・安全	快適・便利		
T-Connect スタンダードプラン	 +  ディスプレイオーディオ + TV・オペレーター付T-Connectナビキット (販売店装着オプション)	 *2	 *2	・マイカーサーチ	・ハイブリッドナビ*3 ・エージェント ・マップオンデマンド*4 ・Apps ・リモートメンテナンスメール等	・オペレーターサービス*5	 *2	 *2	 *2
T-Connect エントリープラン	 +  ディスプレイオーディオ + エントリーナビキット (販売店装着オプション)	 <33,000円(消費税抜き30,000円)>	 <33,000円(消費税抜き30,000円)>	・マイカーサーチ(除くカーファインダー)	-	-	-	-	-

サービスのご利用には、T-Connectの契約が必要です。基本利用料は初度登録日から5年間無料<6年目以降3,630円(消費税抜き3,300円)/年、または330円(消費税抜き300円)/月>。

*1. ご利用にはT-Connect契約が必要です。 *2. TV・オペレーター付T-Connectナビキットを最初に装着した車両とは別の車両に付け替えた場合、TV(フルセグ)の視聴はできなくなります。 *3. ご利用には、マップオンデマンドのサービス有効期限内で、T-Connectの利用契約が必要です。 *4. 販売店装着オプションのTV・オペレーター付T-ConnectナビキットおよびT-Connectナビキットの場合は購入日をサービス利用開始日とし、利用開始日から3年間ご利用いただけます。また、販売店にて「全更新(最新版地図ソフトを購入いただき、すべての地図データを更新)」されると、全更新日から2年間ご利用いただけます。(なお、利用開始日から3年未満に「全更新」された場合、ご利用期間は全更新日から2年間となりますのでご注意ください。ただし、登録初年度に「全更新」された場合のみ、ご利用期間は利用開始日から3年間となります。) *5. T-Connectの初回利用開始から5年間の利用料はナビキットの代金に含まれます。
 ■T-Connectはトヨタコネクティッド(株)およびトヨタ自動車(株)が提供するサービスです。 ■T-Connectサービスは安全のため走行中は操作や画面表示が制限されます。また、電波状況によりサービスがご利用いただけない場合があります。 ■自動車の運転中に携帯電話の操作をしたり画面を注視することは法律で禁止されています。運転中は、運転手以外の方がご利用ください。 ■車両の位置情報は誤差を生じる場合があります。 ■掲載のサービス内容は2024年4月現在のものです。予告なく変更・中止される場合があります。 ■Apple CarPlayは、米国およびその他の国で登録されたApple Inc.の商標です。 ■Android Auto™は、Google LLCの商標です。 ■ヘルプネット®は株式会社 日本緊急通報サービスの登録商標です。 ■価格は消費税10%込み('24年4月現在のもの)の価格です。 ■画面はイメージです。 ■詳しくは、別冊のAUDIO VISUAL & NAVIGATION CATALOGUE、またはT-Connectサイト(<https://toyota.jp/tconnectservice/>)にてご確認ください。

WIDE SELECTION

価格・グレード・カラー



Photo: 左から順にX(2WD)。ボディカラーのエモーションナルレッドII(3U5)はメーカーオプション。 G(2WD)。ボディカラーはアーバンカーキ(6X3)。 GR SPORT。ボディカラーのプラチナホワイトパールマイカ(089)はメーカーオプション、Bi-Beam LEDヘッドランプ+LEDターナランプ+LEDクリアランスランプとLEDフロントフォグランプはセットでメーカーオプション。 Z(2WD)。ボディカラーはクリアベージュメタリック(4Y3)。合成皮革+コンフォートパッケージ(内装色はCOZY[ブラック×ダークネイビー])はメーカーパッケージオプション。 ■写真は合成です。

Z



	ハイブリッド車	
	5人乗り	
	2WD	E-Four
メーカー希望 小売価格 ^{*1} (消費税抜き)	2,565,000 円 (2,331,818 円)	2,763,000 円 (2,511,818 円)
北海道地区 メーカー希望 小売価格 ^{*2} (消費税抜き)	2,584,800 円 (2,349,818 円)	2,782,800 円 (2,529,818 円)

全長	4,050mm
全幅	1,695mm
全高	1,485 [1,505] mm
燃費	WLTCモード 33.6 [30.0] km/L
総排気量	1.490L

[]はE-Four

Photo (スタイリング) : Z (2WD)。ボディカラーはクリアベージュメタリック(4Y3)。 Photo (インテリア) : Z (2WD)。合成皮革+コンフォートパッケージ(内装色はCOZY [ブラック×ダークネイビー]) <66,000円>はメーカーパッケージオプション。 *1. 沖縄地区は価格が異なります。 *2. 北海道地区の価格には寒冷地仕様が含まれます。 ■価格はメーカー希望小売価格(消費税10%込み) '24年4月現在のもの>で参考価格です。価格は販売店が独自に定めていますので、詳しくは各販売店におたずねください。 ■価格はタイヤパンク応急修理キット付の価格です。 ■価格にはオプション価格は含まれていません。 ■保険料、税金(除く消費税)、登録料などの諸費用は別途申し受けます。 ■写真は機能説明のために各ランプを点灯したものです。実際の走行状態を示すものではありません。 ■写真は機能説明のためにボディの一部を切断したカットモデルです。 ■画面はハメ込み合成です。 ■**自動車リサイクル法の施行により、P53記載のリサイクル料金が別途必要となります。** ■燃料消費率は定められた試験条件のもとでの値です。お客様の使用環境(気象、渋滞等)や運転方法(急発進、エアコン使用等)に応じて燃料消費率は異なります。 ■WLTCモードは、市街地、郊外、高速道路の各走行モードを平均的な使用時間配分で構成した国際的な走行モードです。市街地モードは、信号や渋滞等の影響を受ける比較的低速な走行を想定し、郊外モードは、信号や渋滞等の影響をあまり受けない走行を想定、高速道路モードは、高速道路等での走行を想定しています。

G



	ハイブリッド車	
	5人乗り	
	2WD	E-Four
メーカー希望 小売価格 ^{*1} (消費税抜き)	2,294,000 円 (2,085,455 円)	2,492,000 円 (2,265,455 円)
北海道地区 メーカー希望 小売価格 ^{*2} (消費税抜き)	2,313,800 円 (2,103,455 円)	2,511,800 円 (2,283,455 円)

全長	4,050mm
全幅	1,695mm
全高	1,485 [1,505] mm
燃費	WLTCモード 33.6 [30.0] km/L
総排気量	1.490L

[]はE-Four

Photo (スタイリング) : G (2WD)。ボディカラーはアーバンカーキ<6X3>。 Photo (インテリア) : G (2WD)。内装色はブラック。 *1. 沖縄地区は価格が異なります。 *2. 北海道地区の価格には寒冷地仕様が含まれます。 ■価格はメーカー希望小売価格<(消費税10%込み)>24年4月現在のもの>で参考価格です。価格は販売店が独自に定めていますので、詳しくは各販売店におたずねください。 ■価格はタイヤパンク応急修理キット付の価格です。 ■価格にはオプション価格は含まれていません。 ■保険料、税金(除く消費税)、登録料などの諸費用は別途申し受けます。 ■写真は機能説明のために各ランプを点灯したものです。実際の走行状態を示すものではありません。 ■写真は機能説明のためにボディの一部を切断したカットモデルです。 ■画面はハメ込み合成です。 ■自動車リサイクル法の施行により、P53記載のリサイクル料金が別途必要となります。 ■燃料消費率は定められた試験条件のもとでの値です。お客様の使用環境(気象、渋滞等)や運転方法(急発進、エアコン使用等)に応じて燃料消費率は異なります。 ■WLTCモードは、市街地、郊外、高速道路の各走行モードを平均的な使用時間配分で構成した国際的な走行モードです。市街地モードは、信号や渋滞等の影響を受ける比較的低速な走行を想定し、郊外モードは、信号や渋滞等の影響をあまり受けない走行を想定、高速道路モードは、高速道路等での走行を想定しています。

X



	ハイブリッド車	
	5人乗り	
	2WD	E-Four
メーカー希望 小売価格 ^{*1} (消費税抜き)	2,146,000 円 (1,950,909 円)	2,344,000 円 (2,130,909 円)
北海道地区 メーカー希望 小売価格 ^{*2} (消費税抜き)	2,179,000 円 (1,980,909 円)	2,377,000 円 (2,160,909 円)

全長	4,050mm
全幅	1,695mm
全高	1,485 [1,505] mm
燃費	WLTCモード 34.6 [30.0] km/L
総排気量	1.490L

[]はE-Four

Photo (スタイリング): X (2WD)。ボディカラーのエモーションナルレッド II (3U5) <55,000円> はメーカーオプション。 Photo (インテリア): X (2WD)。内装色はブラック。 *1. 沖縄地区は価格が異なります。 *2. 北海道地区の価格には寒冷地仕様が含まれます。 ■価格はメーカー希望小売価格<消費税10%込み> '24年4月現在のもの>で参考価格です。価格は販売店が独自に定めていますので、詳しくは各販売店におたずねください。 ■価格はタイヤバンク応急修理キット付の価格です。 ■価格にはオプション価格は含まれていません。 ■保険料、税金(除く消費税)、登録料などの諸費用は別途申し受けます。 ■写真は機能説明のために各ランプを点灯したものです。実際の走行状態を示すものではありません。 ■写真は機能説明のためにボディの一部を切断したカットモデルです。 ■画面はハメ込み合成です。 ■自動車リサイクル法の施行により、P53記載のリサイクル料金が別途必要となります。 ■燃料消費率は定められた試験条件のもとでの値です。お客様の使用環境(気象、渋滞等)や運転方法(急発進、エアコン使用等)に応じて燃料消費率は異なります。 ■WLTCモードは、市街地、郊外、高速道路の各走行モードを平均的な使用時間配分で構成した国際的な走行モードです。市街地モードは、信号や渋滞等の影響を受ける比較的低速な走行を想定し、郊外モードは、信号や渋滞等の影響をあまり受けない走行を想定、高速道路モードは、高速道路等での走行を想定しています。

GR SPORT



	ハイブリッド車	全長	4,095mm
	5人乗り	全幅	1,695mm
	2WD	全高	1,485mm
		燃費	WLTCモード 29.3km/L
		総排気量	1.490L
メーカー希望 小売価格 ^{*1} (消費税抜き)	2,659,000 円 (2,417,273 円)		
北海道地区 メーカー希望 小売価格 ^{*2} (消費税抜き)	2,678,800 円 (2,435,273 円)		

Photo (スタイリング): GR SPORT。ボディカラーのプラチナホワイトパールマイカ(089)<33,000円>はメーカーオプション。 Bi-Beam LEDヘッドランプ+LEDターンランプ+LEDクリアランスランプとLEDフロントフォグランプはセット<110,000円>でメーカーオプション。 Photo (インテリア): GR SPORT。内装色はブラック。 *1. 沖縄地区は価格が異なります。 *2. 北海道地区の価格には寒冷地仕様が含まれます。 ■価格はメーカー希望小売価格<(消費税10%込み)>24年4月現在のもの>で参考価格です。価格は販売店が独自に定めていますので、詳しくは各販売店におたずねください。 ■価格はタイヤバンク応急修理キット付の価格です。 ■価格にはオプション価格は含まれていません。 ■保険料、税金(除く消費税)、登録料などの諸費用は別途申し受けます。 ■写真は機能説明のために各ランプを点灯したものです。実際の走行状態を示すものではありません。 ■写真は機能説明のためにボディの一部を切断したカットモデルです。 ■画面はハメ込み合成です。 ■自動車リサイクル法の施行により、P53記載のリサイクル料金が別途必要となります。 ■燃料消費率は定められた試験条件のもとでの値です。お客様の使用環境(気象、渋滞等)や運転方法(急発進、エアコン使用等)に応じて燃料消費率は異なります。 ■WLTCモードは、市街地、郊外、高速道路の各走行モードを平均的な使用時間配分で構成した国際的な走行モードです。市街地モードは、信号や渋滞等の影響を受ける比較的低速な走行を想定し、郊外モードは、信号や渋滞等の影響をあまり受けない走行を想定、高速道路モードは、高速道路等での走行を想定しています。

ボディカラー(モノトーン)



クリアベージュメタリック<4Y3>*1



アーバンカーキ<6X3>*1



プラスゴールドメタリック<5C2>*1



エモーションナルレッドII<3U5>*1*2*3



ポップオレンジクリスタルシャイン<4W5>*1*3



ダークブルーマイカメタリック<8W7>*1



スーパーホワイトII<040>*4



シルバーメタリック<1F7>*1



プラチナホワイトパールマイカ<089>*1*2*3



ダークグレー<1L7>*2*5



ブラックマイカ<209>*1

*1. 写真はZ(2WD)。 *2. GR SPORTのドアミラー色はブラックマイカ<209>になります。 *3. プラチナホワイトパールマイカ<089>、ポップオレンジクリスタルシャイン<4W5>はメーカーオプション<33,000円(消費税抜き30,000円)>となります。エモーションナルレッドII<3U5>、ダークグレー<1L7>×クリアベージュメタリック<4Y3>[2WT]、ダークグレー<1L7>×アーバンカーキ<6X3>[2WU]、ダークグレー<1L7>×プラスゴールドメタリック<5C2>[2YS]はメーカーオプション<55,000円(消費税抜き50,000円)>となります。ダークグレー<1L7>×プラチナホワイトパールマイカ<089>[2YP]、ダークグレー<1L7>×ポップオレンジクリスタルシャイン<4W5>[2YR]はメーカーオプション<77,000円(消費税抜き70,000円)>となります。ダークグレー<1L7>×エモーションナルレッドII<3U5>[2YQ]はメーカーオプション<99,000円(消費税抜き90,000円)>となります。 *4. 写真はX(2WD)。 *5. 写真はGR SPORT。 ■「メーカーオプション」「メーカーパッケージオプション」はご注文時に申し受けます。メーカーの工場では装着するため、ご注文後はお受けできませんので、ご了承ください。 ■価格はメーカー希望小売価格<消費税10%込み>24年4月現在のもの>で参考価格です。価格は販売店が独自に定めていますので、詳しくは各販売店におたずねください。 ■ボディカラーおよび内装色は撮影の条件や、ご覧になる印刷物または画面で実際の色とは異なって見えることがあります。また、実車においてもご覧になる環境(屋内外、光の角度等)により、ボディカラーの見え方は異なります。

ボディカラー(ツートーン)



ダークグレー〈1L7〉×
クリアベージュメタリック〈4Y3〉[2WT] *1*3*5



ダークグレー〈1L7〉×
アーバンカーキ〈6X3〉[2WU] *1*3*5



ダークグレー〈1L7〉×
プラスゴールドメタリック〈5C2〉[2YS] *1*3*5



ダークグレー〈1L7〉×
エモーションナルレッドII〈3U5〉[2YQ] *2*3*4



ダークグレー〈1L7〉×
ポップオレンジクリスタルシャイン〈4W5〉[2YR] *1*3*5



ダークグレー〈1L7〉×
プラチナホワイトパールマイカ〈089〉[2YP] *2*3*4

内外配色一覧表

		GR SPORT	Z		G	X
標準設定						
メーカーパッケージオプション(ご注文時に申し受けます)						
シートタイプ	専用スポーティフロントシート(GRロゴ付)	ヘッドレストセパレート型		ヘッドレストセパレート型	ヘッドレスト一体型*7	
シート表皮	AIRNUBUCK®+合成皮革	上級ファブリック	合成皮革+ストライプ柄ファブリック	合成皮革+チェック柄ファブリック*6	上級ファブリック	ファブリック*8
内装色	ブラック	COZY (ブラック×ダークネイビー)	FUN (ブラック×オレンジ)	ブラック		
MONO TONE	スーパーホワイトII〈040〉					
	プラチナホワイトパールマイカ〈089〉*2*3					
	シルバーメタリック〈1F7〉					
	ダークグレー〈1L7〉*2					
	ブラックマイカ〈209〉					
	エモーションナルレッドII〈3U5〉*2*3					
	ポップオレンジクリスタルシャイン〈4W5〉*3					
TWO TONE	クリアベージュメタリック〈4Y3〉					
	プラスゴールドメタリック〈5C2〉					
	アーバンカーキ〈6X3〉					
	ダークブルーマイカメタリック〈8W7〉					
	ダークグレー〈1L7〉×クリアベージュメタリック〈4Y3〉[2WT] *3*5					
	ダークグレー〈1L7〉×アーバンカーキ〈6X3〉[2WU] *3*5					
	ダークグレー〈1L7〉×プラチナホワイトパールマイカ〈089〉[2YP] *2*3					
ダークグレー〈1L7〉×エモーションナルレッドII〈3U5〉[2YQ] *2*3						
ダークグレー〈1L7〉×ポップオレンジクリスタルシャイン〈4W5〉[2YR] *3*5						
ダークグレー〈1L7〉×プラスゴールドメタリック〈5C2〉[2YS] *3*5						

*1. 写真はZ(2WD)。 *2. GR SPORTのドアミラー色はブラックマイカ(209)になります。 *3. プラチナホワイトパールマイカ(089)、ポップオレンジクリスタルシャイン(4W5)はメーカーオプション<33,000円(消費税抜き30,000円)>となります。エモーションナルレッドII(3U5)、ダークグレー(1L7)×クリアベージュメタリック(4Y3)[2WT]、ダークグレー(1L7)×アーバンカーキ(6X3)[2WU]、ダークグレー(1L7)×プラスゴールドメタリック(5C2)[2YS]はメーカーオプション<55,000円(消費税抜き50,000円)>となります。ダークグレー(1L7)×プラチナホワイトパールマイカ(089)[2YP]、ダークグレー(1L7)×ポップオレンジクリスタルシャイン(4W5)[2YR]はメーカーオプション<77,000円(消費税抜き70,000円)>となります。ダークグレー(1L7)×エモーションナルレッドII(3U5)[2YQ]はメーカーオプション<99,000円(消費税抜き90,000円)>となります。 *4. 写真はGR SPORT。 *5. ツートーン選択時、Zのドアミラー色はルーフと同色になります。 *6. 合成皮革+コンフォートパッケージの内装色FUN(ブラック×オレンジ)を選択した場合、インストルメントパネル、助手席アッパーボックス、フロントコンソールはオレンジメタリック加飾となります。詳しくはP47をご覧ください。 *7. コンフォートパッケージまたはターンチャイルドシートを選択した場合、ヘッドレストセパレート型となります。 *8. コンフォートパッケージを選択した場合、シート表皮は上級ファブリックとなります。

■「メーカーオプション」「メーカーパッケージオプション」はご注文時に申し受けます。メーカーの工場に装着するため、ご注文後はお受けできませんので、ご了承ください。 ■価格はメーカー希望小売価格<消費税10%込み>'24年4月現在のもの>で参考価格です。価格は販売店が独自に定めていますので、詳しくは各販売店におたずねください。 ■ボディカラーおよび内装色は撮影の条件や、ご覧になる印刷物または画面で実際の色とは異なって見えることがあります。また、実車においてもご覧になる環境(屋内外、光の角度等)により、ボディカラーの見え方は異なります。 ■「AIRNUBUCK®」はセーレン株式会社の登録商標です。

インテリアカラー&シートマテリアル

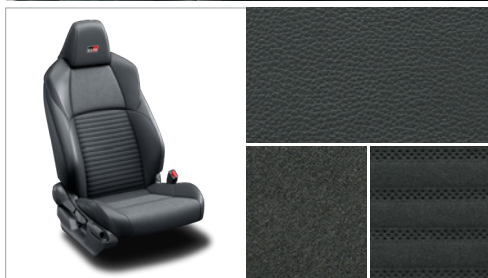

[GR SPORT] 内装色:ブラック
シート表皮: AIRNUBUCK®+合成皮革
シートタイプ: 専用スポーツフロントシート
(GRロゴ付)

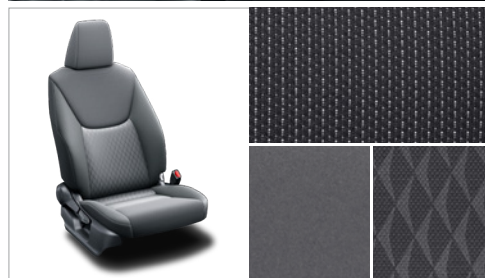

[Z] 内装色:ブラック
シート表皮: 上級ファブリック
シートタイプ: ヘッドレストセパレート型

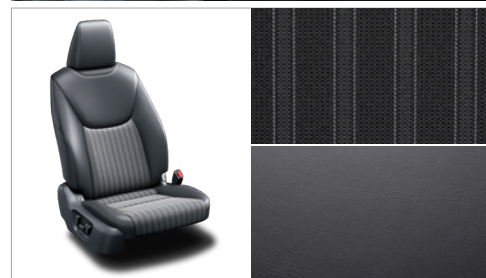

[Z] (合成皮革+コンフォートパッケージ)
内装色: COZY (ブラック×ダークネイビー)
シート表皮: 合成皮革+ストライプ柄ファブリック
シートタイプ: ヘッドレストセパレート型

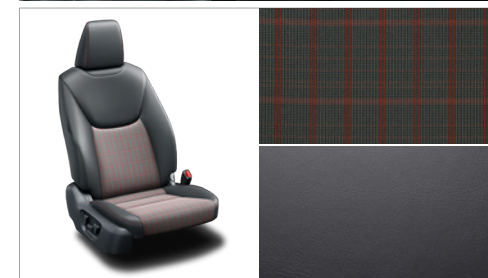

[Z] (合成皮革+コンフォートパッケージ)
内装色: FUN (ブラック×オレンジ)
シート表皮: 合成皮革+チェック柄ファブリック
シートタイプ: ヘッドレストセパレート型

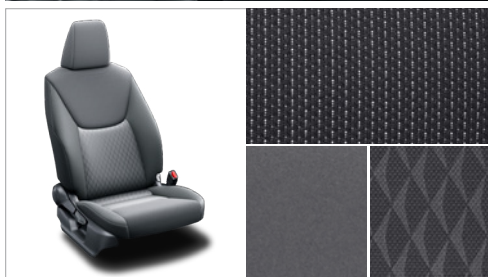

[G] 内装色:ブラック
シート表皮: 上級ファブリック
シートタイプ: ヘッドレストセパレート型

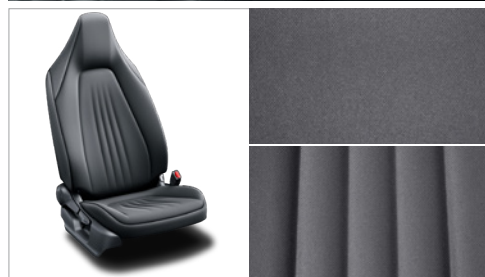

[X] 内装色:ブラック
シート表皮: ファブリック*1
シートタイプ: ヘッドレスト一体型*2

コンセプトは、プレミアムスポーティ。

▶ヘッドレスト一体型シート

コンパクトカーのシートらしい軽快でミニマムなシルエットとワンランク上のプレミアムな質感を実現したハイバックシートを採用。背面から座面まで、吹き抜けるように縦に通った深いレリーフが、優雅でモダンな印象を際立たせています。

[Xに標準装備]

メーカーパッケージオプション

合成皮革+コンフォートパッケージ [Zにメーカーパッケージオプション] 室内の上質感や使いやすさを高める装備をセットで。



1 前後スライド
2 リクライニング
3 シート上下

▶運転席6ウェイパワーシート (前後スライド+リクライニング+シート上下)

座席の位置・角度を電動で調整できるので、運転しやすいドライビングポジションが簡単につくります。

■写真はZ(2WD)。

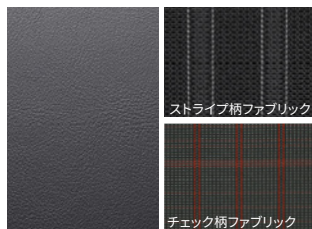

ストライプ柄ファブリック

チェック柄ファブリック

▶合成皮革+柄ファブリックシート表皮

シックな印象のブラックの合成皮革に、柄のアクセントを利かせたワンランク上の心地良いシートです。ストライプ柄とチェック柄の2種類から選択できます(詳細はP47)。



ヒーター加温箇所

▶シートヒーター(運転席・助手席)/ステアリングヒーター

座面と背もたれをすばやく温めるシートヒーターと、手のひらから温めるステアリングヒーターを内蔵。冬のドライブも快適です。

■写真はZ(2WD)。



▶助手席シートバックポケット

助手席シートの背面にポケットを設定。

■写真はG(2WD)。



▶助手席シートアンダートレイ

助手席の下に、便利な収納スペースを。必要ときだけ、引き出して利用できます。

■写真はG(2WD)。



▶買い物アシストシート(助手席)

前端部のプレートを引き上げることで、荷物の落下を防いだり、傘をかけたたり、いろいろな使い方ができます。

■写真はG(2WD)。

コンフォートパッケージ [GR SPORT、G、Xにメーカーパッケージオプション] 乗員を快適におもてなしする装備をセットで。

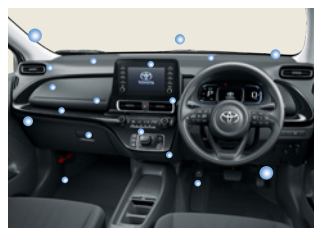

▶ナノイーX nanoeX

ナノイーに比べて、効果の元であるOHラジカルをより多く含む微粒子イオンにより、車室内を快適な空気環境に導きます。

■nanoe、ナノイー及びnanoeマークは、パナソニックホールディングス株式会社の商標です。■写真はX(2WD)。 ■写真は作動イメージです。

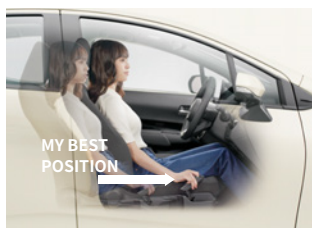

▶運転席イージーリターン機能

ドライビングポジションを記憶して、メモリーレバー操作で前回の乗車位置に簡単に復帰できます。

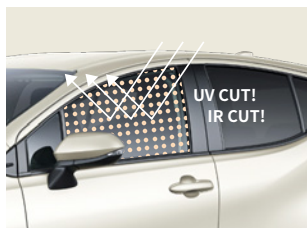
UV CUT!
IR CUT!

▶スーパーUVカット・IRカット機能付フロントドアグリーンガラス+UVカット・IRカット機能付ウインドシールドグリーンガラス

日焼けの原因となる紫外線や、日射によるジリジリした暑さのもとである赤外線をカットします。

■写真はG(2WD)。



▶ヘッドレストセパレート型フロントシート+上級ファブリックシート表皮

快適で上質感のあるシート表皮。ヘッドレスト別体タイプなので、体形に合わせて高さ調節が可能です。

■写真はX(2WD)。



▶リヤセンターアームレスト (カップホルダー2個付)

後席の快適性を高めるリヤセンターアームレスト。便利なカップホルダー付きです。

■写真はG(2WD)。

▶シートヒーター(運転席・助手席)/ステアリングヒーター
▶助手席シートバックポケット
▶助手席シートアンダートレイ
▶買い物アシストシート(助手席)トヨタ アクア メーカーパッケージオプション一覧表 ■ メーカーパッケージオプション (ご注文時に申し受けます)

	GR SPORT	Z	G	X
★ A 合成皮革+コンフォートパッケージ		66,000円 (消費税抜き60,000円)		
●合成皮革+柄ファブリックシート表皮 ●運転席6ウェイパワーシート(前後スライド+リクライニング+シート上下) ●助手席シートバックポケット ●助手席シートアンダートレイ(買い物アシストシート付) ●シートヒーター(運転席・助手席) ●ステアリングヒーター				
●運転席イージーリターン機能 ●助手席シートバックポケット ●シートヒーター(運転席・助手席) ●ステアリングヒーター	30,800円 (消費税抜き28,000円)			
●運転席イージーリターン機能 ●助手席シートバックポケット ●助手席シートアンダートレイ(買い物アシストシート付) ●シートヒーター(運転席・助手席) ●ステアリングヒーター			35,200円 (消費税抜き32,000円)	
●運転席イージーリターン機能 ●ナノイーX*3 ●UVカット・IR(赤外線)カット機能付ウインドシールドグリーンガラス(合わせ) ●スーパーUVカット・IR(赤外線)カット機能付フロントドアグリーンガラス ●シートヒーター(運転席・助手席) ●上級ファブリックシート表皮 ●ヘッドレストセパレート型フロントシート ●助手席シートバックポケット ●助手席シートアンダートレイ(買い物アシストシート付) ●リヤセンターアームレスト(カップホルダー2個付)				71,500円 (消費税抜き65,000円) *4

*1. 運転席ターンチルトシートとコンフォートパッケージを同時装着した場合、運転席イージーリターン機能は非装着となり合計金額からGは3,300円(消費税抜き3,000円)、Xは5,500円(消費税抜き5,000円)が減額されます。 *2. 助手席ターンチルトシートとコンフォートパッケージは同時装着できません。

*3. nanoe(ナノイー)=nano-technology+electric最先端のテクノロジーから生まれた“水に包まれている電気を帯びたイオン”のこと。 *4. 寒冷地仕様とコンフォートパッケージを同時装着した場合、合計価格から13,200円(消費税抜き12,000円)減額されます。

■「メーカーパッケージオプション」はご注文時に申し受けます。メーカーの工場では装着するため、ご注文後はお受けできませんのでご了承ください。 ■価格はメーカー希望小売価格(消費税10%込み) '24年4月現在のもの>で参考価格です。価格は販売店が独自に定めていますので、詳しくは各販売店におたずねください。 ■写真の計器盤と画面表示は、機能説明のために通常の状態と異なる表示・点灯をしています。実際の走行状態を示すものではありません。 ■内装色の詳しい設定につきましては、P46-47をご覧ください。 ■装備類の詳しい設定は、P51-52の主要装備一覧表をご覧ください。

グレード別主な標準装備比較表

	GR SPORT (2WD)	Z (2WD/E-Four)	G (2WD/E-Four)	X (2WD/E-Four)
EXTERIOR	 ●専用ラジエーターグリル/専用フロントバンパー (ロア加飾バー付/カラード)	 ●グリルガーニッシュ (ピアノブラック塗装) / グリルモール (パールゴールド塗装)	 ●グリルガーニッシュ (ブラック) / グリルモール (パールゴールド塗装)	 ●グリルガーニッシュ (ブラック) / グリルモール (ブラック)
	 ●2灯式LEDヘッドランプ(マニュアルレベリング機能付) + ターンランプ+クリアランスランプ	 ●Bi-Beam LEDヘッドランプ(マニュアルレベリング機能付) + LEDターンランプ+LEDクリアランスランプ (デイルイト機能付)	 ●2灯式LEDヘッドランプ(マニュアルレベリング機能付) + ターンランプ+クリアランスランプ ■写真はX (2WD)。	
	 ●リアコンビネーションランプ (LEDライン発光テールランプ+LEDストップランプ+ターンランプ) ■写真はZ (2WD)。		 ●リアコンビネーションランプ (LEDテール+LEDストップランプ+ ターンランプ) ■写真はX (2WD)。	
	 ●205/45R17タイヤ (POTENZA RE050A) & 17×7J専用アルミホイール (切削光輝+ブラック塗装/センターオーナメント付)	 G (E-Four)はメーカーオプション ●【Z/G (E-Four)】185/65R15タイヤ&15×6Jアルミホイール (センターオーナメント付)	 ●【G/X】185/65R15タイヤ&15×6Jスチールホイール (樹脂フルキャップ)	
	 メーカーオプション ●【Z (2WD) /G (2WD)】195/55R16タイヤ&16×6Jアルミホイール (切削光輝+ダークグレーメタリック/センターオーナメント付)			
SAFETY		自動防眩インナーミラー (ドライブレコーダー付)		防眩インナーミラー
	メーカーオプション ブラインドスポットモニター (停車時警報機能付) [BSM] + パーキングサポートブレーキ (後方接近車両)	ブラインドスポットモニター (停車時警報機能付) [BSM] + パーキングサポートブレーキ (前後方静止物) + パーキングサポートブレーキ (後方接近車両)	メーカーオプション ブラインドスポットモニター (停車時警報機能付) [BSM] + パーキングサポートブレーキ (後方接近車両)	
	パーキングサポートブレーキ (前後方静止物)	—	パーキングサポートブレーキ (前後方静止物)	
メーカーオプション パノラミックビューモニター (シーズルービュー&ムービングビュー付)	パノラミックビューモニター (シーズルービュー&ムービングビュー付)	メーカーオプション パノラミックビューモニター (シーズルービュー&ムービングビュー付)	—	

	GR SPORT (2WD)	Z (2WD/E-Four)	G (2WD/E-Four)	X (2WD/E-Four)
INTERIOR	 ●専用ディンプル付本革巻き3本スポークステアリングホイール (ガンメタリック加飾/GRロゴ付)	 ●本革巻き3本スポークステアリングホイール(シルバー塗装)	 ●ウレタン3本スポークステアリングホイール	
	●パワースイッチ(サテンメッキ加飾)		●パワースイッチ	
	 ●エレクトロシフトマチック(ピアノブラック加飾)	 ●エレクトロシフトマチック(サテンメッキ加飾)	 ●エレクトロシフトマチック(ピアノブラック加飾)	
	 ●インパネセンタークラスター&ヒーターコントロールパネル (7インチディスプレイオーディオ用[ピアノブラック加飾] +オートエアコンダイヤルノブ[シルバー塗装])	 ●インパネセンタークラスター&ヒーターコントロールパネル (10.5インチディスプレイオーディオ用[ピアノブラック加飾])	 ●インパネセンタークラスター&ヒーターコントロールパネル (7インチディスプレイオーディオ用[ピアノブラック加飾] +オートエアコンダイヤルノブ[シルバー塗装])	
	 ●フロントドアトリム (ガンメタリック加飾+ AIRNUBUCK®&ステッチ) ●助手席アッパーボックス (ガンメタリック加飾+ AIRNUBUCK®&ステッチ)	 ●フロントドアトリム (ピアノブラック加飾+ 合成皮革巻きオーナメント& ステッチ) ●助手席アッパーボックス (スモークブロンズ加飾*1+ 合成皮革巻きオーナメント& ステッチ)	 ●フロントドアトリム (ピアノブラック加飾+ 合成皮革巻きオーナメント& ステッチ) ●助手席アッパーボックス (ピアノブラック加飾+ 合成皮革巻きオーナメント& ステッチ)	 ●フロントドアトリム(材着) ●助手席アッパーボックス (ピアノブラック加飾+材着)
	 ●リヤコンソール(オープントレイ/カップホルダー2個付)	 ●フロントセンターアームレスト(合成皮革巻きオーナメント&ステッチ/コンソールボックス付)	 ●リヤコンソール(オープントレイ/カップホルダー2個付)	
	●充電用USB端子&通信用USB端子(フロントコンソール部)		●通信用USB端子(フロントコンソール部)	

*1. 合成皮革+コンフォートパッケージの内装色FUN(ブラック×オレンジ)を選択した場合、オレンジメタリック加飾となります。詳しくはP47をご覧ください。 ■「AIRNUBUCK®」はセーレン株式会社の登録商標です。

トヨタ アクア 主要装備一覧表

		掲載ページ	GR SPORT	Z	G	X
			2WD	2WD/E-Four		
標準装備		メーカーオプション(ご注文時に申し受けます)				
メーカーパッケージオプション(ご注文時に申し受けます)						
販売店装着オプション		オプションサービス				
外装						
足まわりメカニクス	205/45R17タイヤ(POTENZA RE050A) & 17×7J専用アルミホイール(切削光輝+ブラック塗装/センターオーナメント付)	14・49				
	195/55R16タイヤ&16×6Jアルミホイール(切削光輝+ダークグレーメタリック/センターオーナメント付)	49	2WD 39,600円 (消費税抜き36,000円)	2WD 89,100円 (消費税抜き81,000円) *1		
	185/65R15タイヤ&15×6Jアルミホイール(センターオーナメント付)	49		E-Four 49,500円 (消費税抜き45,000円)		
	185/65R15タイヤ&15×6Jスチールホイール(樹脂フルキャップ)	49				
	スベアタイヤ(応急用T125/70D16)	*2*3	2WD 14,300円 (消費税抜き13,000円)	2WD 14,300円(消費税抜き13,000円)	*4	
ブレーキキャリパー(レッド塗装(フロント))	14					
専用床下ブレース&リヤバンパーリニアフォース/専用チューニングサスペンション	15					
フロントバンパー(カラード)	14	専用ロア加飾(バー付)				
リヤバンパー(カラード)	14	専用ロアカバー(リフレクター付)		*5		
専用ラジエーターグリル	14・49					
グリルガーニッシュ	49		ピアノブラック塗装	ブラック		
グリルモール	49		パールゴールド塗装	ブラック		
ロッカーモールディング(カラード)	14	専用				
専用エンブレム(フロント/リヤ)&トヨタエンブレム(アクリル+ブラック)	14					
全車標準装備 ●タイヤパンク応急修理キット*2 ●ばね上制振制御 ●足踏み式パーキングブレーキ ●スタビライザー(フロント/リヤ) ●エンジンアンダーカバー&プロテクター ●リヤルーフスポイラー ●エアスバツ(フロント) ●カラードアウトサイドドアハンドル ●ブラックアウト(ドア/センターピラーテープ)*6 など						
安全装備						
視界	ヘッドランプ	Bi-Beam LEDヘッドランプ(マニュアルレベリング機能付)+LEDターナランプ+LEDクリアランスランプ(デイトライト機能付)	11・49	110,000円 (消費税抜き100,000円) *7		110,000円(消費税抜き100,000円) *7
		2灯式LEDヘッドランプ(マニュアルレベリング機能付)+ターナランプ+クリアランスランプ	49			
	リヤコンビネーションランプ	LEDライン発光テールランプ+LEDストップランプ+ターナランプ	11・49			
		LEDテール+LEDストップランプ+ターナランプ	49			
	LEDフロントフォグランプ		11	*7		*7
	LEDフロントフォグランプ		—	*7		*7
	LEDリヤフォグランプ		—		11,000円(消費税抜き10,000円)	
	インナーミラー	自動防眩(ドライブレコーダー付)	18			53,900円 (消費税抜き49,000円)
		防眩	—			
	UVカット機能付ウインドシールドグリーンガラス(合わせ)	+IR(赤外線)カット機能付	48			★B
フロントドアグリーンガラス	+スーパーUVカット・IR(赤外線)カット機能付	17・48			★B	
	+スーパーUVカット・IR(赤外線)カット機能+撥水機能付	—		*9		
UVカット機能付		—				
UVカット機能付プライバシーガラス(リヤドア・リヤクォーター・バックドア)		—				
ウォッシャー-運動間欠ワイパー	フロント(ミスト機能付) リヤ(リバース連動機能付)	—	時間調整式			
予防安全	Toyota Safety Sense	プリクラッシュセーフティ(歩行者[昼夜]・自転車運転者[昼]検知機能付衝突回避支援タイプ/ミリ波レーダー+単眼カメラ方式)	30			
		レーンレーシングアシスト[LTA]				
		レーダークルーズコントロール(全車速追従機能付)	31			
		オートマチックハイビーム[AHB]				
		ロードサインアシスト[RSA]				
	先行車発進告知機能		31			
	パーキングサポートブレーキ(前後方静止物)		*10			
	ブラインドスポットモニター(停車時警報機能付)[BSM]					
	パーキングサポートブレーキ(前後方静止物) パーキングサポートブレーキ(後方接近車両)		*10	*11	*11	*12
	プラスサポート(急アクセル時加速抑制)		33			

		掲載ページ	GR SPORT	Z	G	X	
			2WD	2WD/E-Four			
駐車・走行支援	トヨタチームメイト[アドバンストパーキングサポートブレーキ(静止物)]	*13	28・33	97,900円 (消費税抜き89,000円)	86,900円 (消費税抜き79,000円) *14	97,900円 (消費税抜き89,000円)	97,900円 (消費税抜き89,000円)
	パノラミックビューモニター(シースルービュー&ムビングビュー付)	*13	33	55,000円 (消費税抜き50,000円) *15		55,000円 (消費税抜き50,000円) *15	
	パノラミックビューモニター	*13	33	27,500円 (消費税抜き25,000円) *16		27,500円 (消費税抜き25,000円) *16	27,500円 (消費税抜き25,000円)
	バックガイドモニター	*13	—				
全車標準装備 ●LEDバックアップランプ(リヤバンパー埋込式) ●LEDライセンスランプ(バックドアハンドル一体) ●コンライト(ライト自動点灯・灯消システム/ランプオートカットシステム) ●LEDハイマウントストップランプ ●LEDサイドターンランプ付オート電動格納式リモコンカラードアミラー(ヒーター付)*17 ●リヤウィンドワッシャー(タイマー付) ●緊急ブレーキシグナル ●セカンダリーコリジョンブレーキ[SCB] ●車両接近通報装置 ●ヒルスタートアシストコントロール ●S-VSC&ACA&TRC ●ドライブスタートコントロール ●EBD(電子制動力配分制御)付ABS&ブレーキアシスト ●SRSエアバッグ(運転席・助手席)+SRSサイドエアバッグ(運転席・助手席)+SRSカーテンシールドエアバッグ(前後席) ●ELR付3点式シートベルト(プリテンショナー&フォースリミッター機構付[フロント/リヤ左右席]) ●全席シートベルト非着用警告灯(点滅式)+リマインダー(警告音) ●チャイルドプロテクター(リヤドア) ●汎用ISOFIX対応チャイルドシート固定専用バー&トップテザーアンカー(リヤ左右席)*18 ●WILコンセプトシート(運転席・助手席) ●衝撃感知式フェールカットシステム など							
操作性							
計器・操作系	デジタルメーター(メーター照度コントロール機能付)		19				
	マルチインフォメーションディスプレイ(4.2インチカラー-TFT液晶)		19				
	カラーヘッドアップディスプレイ		19	44,000円 (消費税抜き40,000円) *19	*14		
	専用ディンプル付本革巻き3本スポークステアリングホイール(ガンメタリック加飾)		15・50	GRロゴ付			
	3本スポークステアリングホイール		50		本革巻き+シルバー塗装	ウレタン	
	ステアリングヒーター		17・48	★B	★A	★B	
	エレクトロソフトマチック		19・50	ピアノブラック加飾	サテンメッキ加飾	ピアノブラック加飾	
	アルミペダル(アクセル・ブレーキ)		15				
	ドライブモードスイッチ	エコドライブモード/「POWER+」モード	25				
		EVドライブモード					
ドアキー	パワーウインドウ(フロント/リヤドアワンタッチ式/挟み込み防止機能付)		—				
	スマートエントリー(運転席・助手席・バックドア/アンサーバック機能付)&スタートシステム(スマートキー2個)	*20	20			専用スマートキー(GRロゴ付)	
全車標準装備 ●ハイブリッドシステムインジケーター ●ステアリングスイッチ(マルチインフォメーションディスプレイ・オーディオ・ハンズフリー・音声認識・レーンレーシングアシスト・レーダークルーズコントロール) ●電動パワーステアリング(車速感応型) ●チルト&テレスコピックステアリング ●フェーエルリッドオープナー ●デジタルロック(メーター内) ●キー置き忘れ防止ウォーニング(プザー) ●半ドアウォーニング ●ランプ消し忘れウォーニング(プザー) ●フェーエル残量ウォーニング(警告灯) ●パーキングブレーキ戻し忘れ警告プザー ●エンジンモニターウォーニング ●ドアキー-連動パワードロック(バックドア連動) など							
内装							
シート	シート表皮	AIRNUBUCK®+合成皮革	15・47				
		合成皮革+柄ファブリック	47・48		★A		
		高級ファブリック	47・48				★B
		ファブリック	47				
	フロントシート	ヘッドレストセパレート型	15・47	専用スポーティシート(GRロゴ付)			★B
		ヘッドレスト一体型					*21
	ターンチルトシート	運転席	*23*24			2WD 85,800円 (消費税抜き78,000円)	88,000円 (消費税抜き80,000円)
		助手席	*25*26			2WD 88,000円 (消費税抜き80,000円)	90,200円 (消費税抜き82,000円)
	運転席イージーリターン機能		20・48	★B		★B *23	★B *23
	運転席6ウェイパワーシート(前後スライド+リクライニング+シート上下)		48		★A		
運転席シート上下アジャスター(マニュアル)		—				*24	
シートヒーター(運転席・助手席)		17・48	★B	★A	★B	★B	

	掲載ページ	GR SPORT	Z	G	X	
		2WD/E-Four				
インテリア	インストルメントパネル	15	ガンメタリック加飾+AIRNUBUCK®&ステッチ	スモークブロンズ加飾*27 +合成皮革巻きオーナメント&ステッチ	ピアノブラック加飾+ピアノブラック加飾+ステッチ	ピアノブラック加飾+材着
	フロントドアトリム	15・50		ピアノブラック加飾+合成皮革巻きオーナメント&ステッチ		材着
	インパネセンタークラスター&ヒーターコントロールパネル	20・50	*28		*28	
	センター	—		シルバー加飾		
	レジスター	サイド	—	マット塗装	シルバー加飾	マット塗装
		ノブ	—	シルバー加飾		
		フロント	—	シルバー加飾	サテン調塗装	材着
	インサイドドアハンドル	リヤ	—	材着	サテン調塗装	材着
	フードサイレンサー	—				
	回転式アシストグリップ(フロント1・リヤ2)	—				
コートフック(リヤ両側)	—		アシストグリップ一体型			
サンバイザー(運転席フタ付バニティミラー)	—		+ 助手席フタ付バニティミラー + 運転席フタ付ホルダー + 運転席・助手席照明付			
収納空間電源	助手席アッパーボックス	21・50	ガンメタリック加飾+AIRNUBUCK®&ステッチ	スモークブロンズ加飾*27 +合成皮革巻きオーナメント&ステッチ	ピアノブラック加飾+合成皮革巻きオーナメント&ステッチ	ピアノブラック加飾+材着
	フロントセンターアームレスト(コンソールボックス付)	21・50		合成皮革巻きオーナメント&ステッチ		
	フロントコンソール(スライド式スマホトレイ/カップホルダー2個付)	21	ガンメタリック加飾	スモークブロンズ加飾*27	ピアノブラック加飾	マット塗装
	リヤコンソール(オープントレイ/カップホルダー2個付)	21・50				
	リヤセンターアームレスト(カップホルダー2個付)	21・48				★B
	助手席シートバックポケット	21・48	★B	★A	★B	★B
	助手席シートアンダートレイ(買い物アシストシート付)	21・48		★A	★B	★B
	アジャスタブルデッキボード	2段式 1段式	—	2WD*2		
	ナノイ-X	17・48			E-Four	★B
	USB端子(フロントコンソール部)	21		充電用(Type-C)・通信用(Type-A)	通信用(Type-A)	
全車標準装備 ● 上下式リヤヘッドレスト(左右席・中央席) ● ドアスカッププレート(フロント・リヤ) ● 6:4分割可倒式リヤシート ● 助手席グローブボックス(ダンパー付) ● フロントドアポケット&ボトルホルダー【日本】(両側) ● オートエアコン(電動インバーターコンプレッサー)&グリーンエアフィルタ(花粉除去&脱臭機能付) ● イルミネーテッドエントリーシステム(ルームランプ+LEDフロントパーソナルランプ[マップランプ]) ● LEDダウンライト ● ルームランプ(後席) ● ラゲージルームランプ(バックドア連動) ● タクシサイレンサー(室内・エンジンルーム) ● ラゲージルーム&デッドキリム(樹脂) ● アクセサリーコンセント(AC100V・1500W/1個/非常時給電システム付)*29 ● アクセサリーソケット(DC12V・120W/1個)*30 ● 外部給電アダプタメント など						
エンターテインメント・その他						
ナビオーディオ	ディスプレイオーディオ*31 【オーディオ・ビジュアル機能】 AM/FMチューナー(ワイドFM対応)、 Bluetooth®対応(ハンズフリー/オーディオ)、 USB入力(動画・音楽再生/給電)*32、Miracast®対応 【スマートフォン連携】Apple CarPlay、Android Auto™対応 【T-Connect】ヘルプネット®、eガ、マイカーサーチなど*33	19・36	10.5インチ ディスプレイ	38,500円 (消費税抜き35,000円) *15*16*19*28	38,500円 (消費税抜き35,000円) *15*16*28	
	スピーカー	—		4スピーカー	2スピーカー	
	TV(フルセグ)	*34	36			
	TV・オペレーター付T-Connectナビキット/ T-Connectナビキット/ エントリーナビキット	*35	36			
	CD・DVDデッキ	36				
	ETC2.0ユニット(ビルトイン)ナビキット運動タイプ (先ビーム機能付)	*36	—			
	ETC車載器(ビルトイン)ナビキット運動タイプ	*36	—			
	先読みエコドライブ(先読み減速支援、先読みSOC制御)	*37	—			
	寒冷地仕様(ウインドシールドヒーター・ ヒーターリヤダクト・PTCヒーター*38など)	*8*9*39	—	19,800円(消費税抜き18,000円)		33,000円 (消費税抜き30,000円) *40
	工具	—			2WD	
全車標準装備 ● DCM(専用通信機) ● 盗難防止システム(イモビライザーシステム・オートアラーム付)【国土交通省認可品】 ● シャークフィンアンテナ ● フック など						

★の装備はメーカーパッケージオプションに含まれる装備です(★A:合成皮革+コンフォートパッケージ、★B:コンフォートパッケージ)。詳しくはP48をご覧ください。

- *1. 195/55R16タイヤ&16×6Jアルミホイールとターンチルトシートは同時装着できません。
- *2. スペアタイヤを選択した場合、タイヤパンク応急修理キットは非装着となります。また、デッキアンダートレイの形状が変更となり、販売店装着オプションのアジャスタブルデッキボード(2段デッキ)は下段への装着ができません。
- *3. スペアタイヤ&ジャッキ+ジャッキハンドル+ホイールナットレンチはセットでメーカーオプション。
- *4. スペアタイヤとターンチルトシートは同時装着できません。
- *5. E-Four全車、寒冷地仕様を選択したZ、G、Xの2WD車はリフレクター付となります。
- *6. ボディカラーのブラックマイカ(209)を選択した場合、ブラックアウトは装着されません。また、ボディカラーのダークブルーマイカメタリック(8WT)を選択した場合およびGR SPORTでダークグレー(1L7)を選択した場合には、ドア側のみブラックアウトが装着されます。
- *7. Bi-Beam LED ヘッドランプとLED フロントフォグランプはセットでメーカーオプション。なお、販売店装着オプションのLEDフロントフォグランプは同時装着できません。
- *8. LEDリヤフォグランプは寒冷地仕様を選択した場合に装着できます。
- *9. 寒冷地仕様を選択した場合、フロントドアガラスは撥水機能付となります。またXはスーパーUVカット・R(赤外線)カット機能がセットで装着されます。
- *10. 光字式ナンバープレートは装着できません。
- *11. プラインドスポットモニターはトヨタ チームメイト[アドバンストパーク(パノラミックビューモニター(シースルービュー機能付))]またはパノラミックビューモニター(シースルービュー機能付)またはパノラミックビューモニターを選択した場合に装着できます。その場合の金額は、それぞれに46,200円(消費税抜き42,000円)が加算されます。
- *12. プラインドスポットモニターはトヨタ チームメイト[アドバンストパーク(パノラミックビューモニター(シースルービュー機能付))]またはパノラミックビューモニターを選択した場合に装着できます。その場合の金額は、それぞれに46,200円(消費税抜き42,000円)が加算されます。
- *13. カメラの種類によって画素数が異なります。アドバンストパーク(パノラミックビューモニター(シースルービュー機能付))のカメラの画素数は120万画素相当、パノラミックビューモニター(シースルービュー機能付)とパノラミックビューモニター、バックガイドモニターのカメラは30万画素相当となります。
- *14. トヨタ チームメイト[アドバンストパーク]+パーキングサポートブレーキ(周回静止物)とカラーヘッドアップディスプレイはセットでメーカーオプション。
- *15. パノラミックビューモニター(シースルービュー&ムービングビュー付)は10.5インチディスプレイオーディオ選択時に装着できます。
- *16. 10.5インチディスプレイオーディオとパノラミックビューモニターは同時装着できません。
- *17. プラインドスポットモニター、トヨタ チームメイト[アドバンストパーク(パノラミックビューモニター(シースルービュー機能付))、パノラミックビューモニター(シースルービュー機能付)、パノラミックビューモニターを装着したとき、ドアミラーはカメラ(左右)付となります。
- *18. チャイルドシートは汎用ISOFIX対応チャイルドシート(新保安基準適合)のみ使用できます。それ以外のチャイルドシートは、シートベルトでの装着となります。詳しくは販売店におたずねください。
- *19. カラーヘッドアップディスプレイはトヨタ チームメイト[アドバンストパーク(パノラミックビューモニター(シースルービュー機能付))]と10.5インチディスプレイオーディオを選択した場合に装着できます。
- *20. 挿込み型心臓ペースメーカー等の機器をご使用の方は、電波によりそれらの機器に影響を及ぼすおそれがありますので、車両に搭載された発信機から約22cm以内に挿込み型心臓ペースメーカー等の機器を近づけないようにしてください。電波発信を停止することもできますので、販売店にご相談ください。
- *21. ターンチルトシートを選択した場合、シートタイプは運転席、助手席ともにヘッドレストセパレート型となります。
- *22. 運転席ターンチルトシートと助手席ターンチルトシートは同時装着できません。
- *23. 運転席ターンチルトシートとコンフォートパッケージを同時装着した場合、運転席イージーリターン機能は非装着となり合計金額からGは3,300円(消費税抜き3,000円)、Xは5,500円(消費税抜き5,000円)が減額されます。
- *24. 運転席ターンチルトシートを選択した場合、運転席シート上下アジャスターは非装着となります。
- *25. 助手席ターンチルトシートとコンフォートパッケージは同時装着できません。
- *26. 販売店装着オプションを全車に設定しています。詳しくは、別冊のACCESSORIES & CUSTOMIZE CATALOGUEをご覧ください。
- *27. 合成皮革+コンフォートパッケージの内装色FUN(ブラック×オレンジ)を選択した場合、オレンジメタリック加飾となります。詳しくはP47をご覧ください。
- *28. 10.5インチディスプレイオーディオを選択した場合、インパネセンタークラスター&ヒーターコントロールパネルは10.5インチディスプレイオーディオ用(ピアノブラック加飾)となります。
- *29. 合計消費電力は1500W以下でご使用ください。1500Wを超えると保護機能が作動し、給電機能が停止します。工場出荷時の電源周波数は車両によって異なります。車両の取扱説明書を確認し、電気製品の使用可能な周波数と車両の電源周波数が異なる場合は、販売店にご相談ください(工場出荷時は、50Hzに設定されています)。一部自治体では駐車または停車中にエンジンを開始させた場合、条例にふれる可能性がありますのでご注意ください。
- *30. 120W以下の電気製品をご使用ください。ただし、120W以下の電気製品でも正常に作動しない場合があります。詳しくは販売店におたずねください。
- *31. CD・DVDデッキは搭載されていません。また、ナビゲーションシステムは含まれません。車載ナビ機能のご利用には、販売店装着オプションのTV・オペレーター付T-ConnectナビキットまたはT-Connectナビキットまたはエントリーナビキットの装着が必要です。
- *32. スマートフォンの接続にはデータ通信可能なUSBケーブルが別途必要となります。また、一部ケーブルは対応できないものがあります。
- *33. ご利用には、T-Connectの契約が必要です。基本利用料は初度登録日から5年間無料、6年目以降は330円(消費税抜き300円)/月が必要です。
- *34. ご利用にはT-Connect契約が必要です。ご利用開始後は、T-Connect継続有無に関係なく、引き続きご利用いただけます。TV・オペレーター付T-Connectナビキットでは標準サービスです。ただし、TV・オペレーター付T-Connectナビキットを最初に装着した車両とは別の車両に付け替えた場合、付け替え先の車両ではTV(フルセグ)の視聴はできません。
- *35. TV・オペレーター付T-ConnectナビキットとT-Connectナビキットとエントリーナビキットは同時選択できません。また、サービスのご利用には、T-ConnectエントリープランまたはT-Connectスタンダードプランの契約が必要です。詳しくは販売店におたずねください。
- *36. TV・オペレーター付T-ConnectナビキットまたはT-Connectナビキットまたはエントリーナビキットを選択した場合のみ装着できます。カードホルダーは非装着となります。また、別途セットアップ費用が必要となります。ETC車載器およびETC2.0ユニットは新しいセキュリティ規格に対応しています。
- *37. TV・オペレーター付T-ConnectナビキットまたはT-Connectナビキットまたはエントリーナビキットを選択した場合、追加されます。
- *38. PTC[自己温度制御システム]:Positive Temperature Coefficient
- *39. 寒冷地仕様では、寒冷地での使用を考慮して、装備の充実を図っています。なお、北海道地区には寒冷地仕様が全車標準装備となります。
- *40. 寒冷地仕様とコンフォートパッケージを同時装着した場合、合計価格から13,200円(消費税抜き12,000円)減額されます。

■「メーカーオプション」「メーカーパッケージオプション」はご注文時に申し受けます。メーカーの工場で装着するため、ご注文後はお受けできませんのでご了承ください。

■価格はメーカー希望小売価格<(消費税10%込み)>’24年4月現在のもの>で参考価格です。価格は販売店が独自に定めていますので、詳しくは各販売店におたずねください。

■スマートエントリーは、株式会社ユーンの商標です。

■AIRNUBUCK®はセーレン株式会社の登録商標です。

■nanoe、ナノイ及びnanoeマークは、パナソニック ホールディングス株式会社の商標です。

■Bluetooth®はBluetooth SIG, Inc.の商標です。

■Wi-Fi®, Miracast®は、Wi-Fi Allianceの登録商標です。

■Apple CarPlayは、米国およびその他の国で登録されたApple Inc.の商標です。

■Android Auto™は、Google LLC の商標です。

■ヘルプネット®は株式会社日本緊急通報サービスの登録商標です。

環境

TOYOTA ENVIRONMENTAL CHALLENGE 2050



トヨタは、気候変動、水不足、資源枯渇、生物多様性の損失など、地球環境の問題に対し、これまでも広く取り組んできました。今後も環境への取り組みを通じて、SDGsの実現に貢献します。

<https://global.toyota/jp/sustainability/esg/environmental-policy/>



■ カーボンニュートラルの実現

トヨタは、「カーボンニュートラル」の実現のために、「つくる」「はこぶ」「つかう」「廃棄・リサイクル」など、クルマの一生を通して、CO₂排出量を削減する取り組みを進めます。

LCA実施結果 CO₂ 二酸化炭素 (Carbon Dioxide)

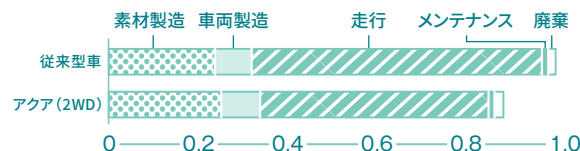

トヨタでは、資源採取から廃棄・リサイクルまでの各段階を、クルマが環境に与える要因を定量的に総合評価する手法 (LCA『ライフサイクルアセスメント』: Life Cycle Assessment) で評価し、自動車の生涯走行距離10万 km (10年) で計算した場合の結果を指数で示しています。トヨタが乗用車を対象に実施している LCAの手法は、ドイツの第三者認証機関テュフラインランドによる ISO14040/14044 規格に基づく審査・認証を受けました。

■ 究極の循環型社会をめざして

トヨタでは、廃棄物を減らし、再利用可能なものは繰り返し使用し、さらに廃棄物を再び資源化します。

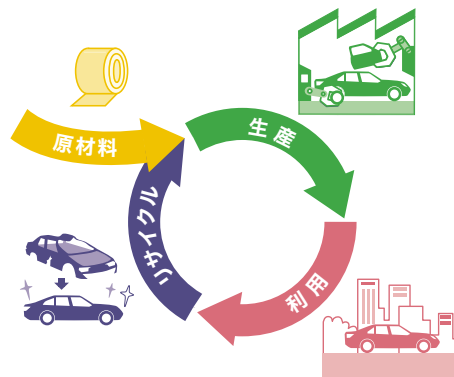

■ 人と自然が共生するために

トヨタは、水使用による環境負荷を小さくするとともに、生物の多様性を取り戻すために、自然保全活動の輪を地域・世界とつなぎ、そして未来へつなぐ活動を進めます。



トヨタ アクア 環境仕様

	6AA-MXP11				6AA-MXP16	
車両型式						
車両重量	kg	1,120	1,120~1,160	1,140~1,150	1,150~1,160	1,220~1,250
CO ₂ 排出量*1	g/km	67	69	73	79	77
排出ガス	認定レベルまたは適合規制 (国土交通省)	平成30年基準排出ガス75%低減レベル*2				
	認定レベル値または適合規制値	1.15/0.025/0.013/-				
車外騒音	規制区分	平成28年騒音規制 M1A2A				
	加速 (規制値) / 定常 / 近接	70/-/73				
冷媒の種類 (GWP値*3) / 使用量	g	HFO-1234yf (1*4) / 450				
環境負荷物質削減	鉛/水銀	自工会2006年自主目標達成 (1996年比1/10以下*5) / 自工会自主目標達成 (2005年1月以降使用禁止*6)				
	カドミウム/六価クロム	自工会自主目標達成 (2007年1月以降使用禁止) / 自工会自主目標達成 (2008年1月以降使用禁止)				
車室内VOC*7		自工会目標達成 (厚生労働省室内濃度指針値以下)				
環境負荷物質使用状況等	鉛	電子基板・電気部品のはんだ、圧電素子 (PZTセンサー) 等に使用/鉛廃止済み部品: 電着塗料、燃料ホース、パワステ高圧ホース、ホイールバランス、電球と点火プラグ、楢皮・ゴム部品、バルブシート、軸受けなど				
	水銀	水銀廃止済み部品: コンビネーションメーター				
	六価クロム	六価クロムの使用無し/六価クロム廃止済み部品: 金属部品類やボルト・ナット類の防錆目的コーティング他				
	カドミウム	カドミウムの使用無し/カドミウム廃止済み部品: 電気・電子部品のICチップ基板、厚膜ペースト他				
リサイクル関係	リサイクルし易い材料を使用した部品	バンパーカバー・インストルメントパネル・その他内装材				
	樹脂、ゴム部品への材料表示	あり				
	リサイクル材の使用	ダッシュサイレンサー等				

*1. 燃料消費率は主要諸元表をご覧ください。 *2. WLTCモード走行 *3. GWP: Global Warming Potential (地球温暖化係数) *4. フロン法において、カーエアコン冷媒は、2023年度以降、環境影響度を製造者等ごとに出荷台数で加重平均した値が目標値150を上回らないことが求められております。 *5. 1996年乗用車の業界平均1,850 g (リサイクル回収ルートが確立されているため鉛バッテリーを除く)。 *6. ナビゲーション等の液晶ディスプレイ、コンビネーションメーター、ディスチャージヘッドランプ、室内蛍光灯 (交通安全上必須な部品の極微量使用を除外) *7. VOC: Volatile Organic Compounds

自動車リサイクル法の施行により、下表のリサイクル料金が別途必要となります。
リサイクル料金表 (全車)

※リサイクル料金は'24年4月時点の金額。

リサイクル預託金				資金管理料金	合計
シュレッダーダスト料金	エアバッグ類料金	フロン類料金	情報管理料金	290円	11,010円
7,790円	2,800円	-	130円		

■リサイクル預託金が預託済のお車を商品車として譲渡する旧所有者 (譲渡人) は、車両価値部分とリサイクル預託金相当額の合計額を新所有者 (譲受人) からお受け取りになることにより、リサイクル預託金の返金を受けることができます。詳しくは、取扱販売店におたずねください。

トヨタ アクア 主要諸元表

		GR SPORT	Z	G	X
		1.5L (2WD)	1.5L (2WD/E-Four)		
■車両型式・重量・性能					
車両型式	2WD E-Four	6AA-MXPK11-AHXVB —	6AA-MXPK11-AHXEB 6AA-MXPK16-AHXEB	6AA-MXPK11-AHXGB 6AA-MXPK16-AHXGB	6AA-MXPK11-AHXNB 6AA-MXPK16-AHXNB
車両重量	kg	1,150*1	1,130*1*2 [1,230*1]	1,130*1*2*3 [1,220*1]	1,120*1*3 [1,220*1*3]
車両総重量	kg	1,425*1	1,405*1*2 [1,505*1]	1,405*1*2*3 [1,495*1]	1,395*1*3 [1,495*1*3]
最小回転半径	m	5.3		5.2*4 [5.2]	5.2
燃料消費率	 市街地モード (国土交通省審査値) 郊外モード 高速道路モード	km/L	29.3	33.6*5 [30.0]	34.6*6 [30.0]
		km/L	31.0	34.3*5 [32.0]	35.7*6 [32.0]
		km/L	30.9	36.0*5 [31.1]	37.6*6 [31.1]
		km/L	27.7	31.8*5 [28.5]	32.4*6 [28.5]
主要燃費改善対策		ハイブリッドシステム、アイドリングストップ装置、電気式無段変速機、可変バルブタイミング、電動パワーステアリング、充電制御			
■寸法・定員					
全長	mm	4,095		4,050	
全幅	mm		1,695		
全高	mm	1,485		1,485 [1,505]	
ホイールベース	mm		2,600		
トレッド	フロント/リヤ	1,470/1,465	1,480*7 [1,480]/1,475*7 [1,485]		1,480/1,475 [1,485]
最低地上高(社内測定値)	mm	140		140 [155]	
室内(社内測定値) 長/幅/高	mm		1,830/1,425/1,190		
乗車定員	名		5		
■エンジン					
型式			M15A-FXE		
総排気量	L		1.490		
種類			直列3気筒		
使用燃料			無鉛レギュラーガソリン		
内径×行程	mm		80.5×97.6		
最高出力(ネット)	kW(PS)/r.p.m.		67(91)/5,500		
最大トルク(ネット)	N・m(kgf・m)/r.p.m.		120(12.2)/3,800～4,800		
燃料供給装置			電子制御式燃料噴射装置(EFI)		
燃料タンク容量	L		36		
■走行装置					
サスペンション	フロント リヤ		マクファーソンストラット式コイルスプリング トーションビーム式コイルスプリング [ダブルウィッシュボーン式]		
ブレーキ	フロント/リヤ 作動方式		ベンチレーテッドディスク/リーディングトレーリング式ドラム 油圧・回生ブレーキ協調式		
■トランスミッション・減速比					
駆動方式			前輪駆動方式 [電気式四輪駆動方式]		
トランスミッション			電気式無段変速機		
減速比		3.218		3.218 [フロント:3.218/リヤ:10.487]	
■フロントモーター					
型式			1NM		
種類			交流同期電動機		
最高出力	kW(PS)		59(80)		
最大トルク	N・m(kgf・m)		141(14.4)		
■リヤモーター					
型式		—		[1MM]	
種類		—		[交流誘導電動機]	
最高出力	kW(PS)	—		[4.7(6.4)]	
最大トルク	N・m(kgf・m)	—		[52(5.3)]	
■動力用主電池					
種類			ニッケル水素電池		
容量	Ah		5.0		

■[]はE-Fourです。

- *1. トヨタチームメイト [アドバンストパーク (パノラミックビューモニター (シースルービュー機能付)) を装着した場合、10kg増加します。
- *2. 195/55R16 タイヤ&16×6Jアルミホイールを装着した場合、10kg増加します。
- *3. ターンチルトシートを装着した場合、20kg増加します。
- *4. 195/55R16 タイヤ&16×6Jアルミホイールを装着した場合、5.3mとなります。
- *5. 195/55R16 タイヤ&16×6Jアルミホイールを装着した場合、各モード燃費はWLTC:32.0km/L、市街地:33.0km/L、郊外:34.0km/L、高速道路:30.3km/Lとなります。
- *6. スペアタイヤまたはトヨタチームメイト [アドバンストパーク (パノラミックビューモニター (シースルービュー機能付)) または運転席ターンチルトシートを装着した場合、各モード燃費はWLTC:33.6km/L、市街地:34.3km/L、郊外:36.0km/L、高速道路:31.8km/Lとなります。
- *7. 195/55R16 タイヤ&16×6Jアルミホイールを装着した場合、フロントは1,470mm、リヤは1,465mmとなります。

■燃料消費率は定められた試験条件のもので値です。お客様の使用環境 (気象、渋滞等) や運転方法 (急発進、エアコン使用等) に応じて燃料消費率は異なります。

■WLTCモードは、市街地、郊外、高速道路の各走行モードを平均的な使用時間配分で構成した国際的な走行モードです。市街地モードは、信号や渋滞等の影響を受ける比較的低速な走行を想定し、郊外モードは、信号や渋滞等の影響をあまり受けない走行を想定、高速道路モードは、高速道路等での走行を想定しています。

■エンジン出力表示にはネット値とグロス値があります。「グロス」はエンジン単体で測定したものであり、「ネット」とはエンジンを車両に搭載した状態とほぼ同条件で測定したものです。同じエンジンで測定した場合、「ネット」は「グロス」よりもガソリン自動車で約15%程度低い値 (自工会調べ) となっています。

車両によっては自動車重量税などの軽減措置を受けることができます。詳しくはエコカー減税紹介ページ (<https://toyota.jp/ecocar/about1/>) をご確認ください、または販売店におたずねください。

■“AQUA” “GR” “EFI” “VSC” “TRC” “Welcab/ウェルキャブ” “FRIENDMATIC/フレンドマチック” “TECS” “T-Connect” “TOYOTA SAFETY SENSE” “Toyota Teammate” “TNGA” “E-Four” “コンライト” “ロードアシスト24” “マイカーサーチ” “GR” “START YOUR IMPOSSIBLE” はトヨタ自動車 (株) の商標です。

■BEVとEVは同じものを指しています。

■道路運送車両法による自動車型式指定申請書数値

■製造事業者:トヨタ自動車株式会社

Photo (表紙): Z (2WD)。ボディカラーはクリアページュメタリック (4Y3)。195/55R16タイヤ&16×6Jアルミホイールはメーカーオプション。トヨタチームメイト [アドバンストパーク] +パーキングサポートブレーキ (周囲静止物) とカラーヘッドアップディスプレイはセットでメーカーオプション。合成皮革+コンフォートパッケージ (内装色はCOZY [ブラック×ダークネイビー]) はメーカーパッケージオプション。 ■写真は合成です。

For Your Life

暮らしの中で、私たちトヨタにできること

アフターサービスなら

トヨタサービス

toyota.jp/after_service/

クルマを借りるなら

 **TOYOTA Rent a Car**

www.toyota.co.jp/rent/

中古車を
買うなら

 **TOYOTA 認定中古車**

gazoo.com/U-Car/nintei/index.html

クルマを売るなら

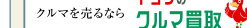
 **H39のクルマ買取**

www.toyota.jp/akatori/

クルマ好きが集まる場所

 **GAZOO**

gazoo.com

クレジットカードなら

 **TSCUBIC**

tscubic.com

スマホ買うなら
トヨタのau

 **au**

toyota.jp/information/campaign/pipit/

家を建てるなら

 **TOYOTA HOME**

www.toyotahome.co.jp

マリレジャーなら

 **TOYOTA MARINE**

www.toyota.co.jp/marine/

■上記のサービス・商品につきましては、一部取り扱いのない地域・店舗がございます。

ACCESSORIES & CUSTOMIZATION



※写真は灯火類を点灯させた状態です。写真の色や照度は実際とは異なります。

MODELLISTA は、(株)トヨタカスタマイジング&ディベロップメントの商標です。



■詳しくは別冊のACCESSORIES & CUSTOMIZE CATALOGUEをご覧ください。

WELCAB



車いす収納装置付車(助手席ターンチルトシート付)

助手席が回転&チルトするターンチルトシートと、35kgまでの車いすをスムーズに収納できる電動式の車いす収納装置を標準装備。



Photo:X(2WD)車いす収納装置付車。ボディカラーのプラチナホワイトパールマイカ<089>はメーカーオプション。車いすは装備に含まれません。■車いす収納装置付車はメーカー完成特装車(TECS)のため、持ち込み登録となります。詳しくは専用カタログをご覧ください。

フレンドマチック取付用専用車

お客様のニーズに合わせた運転補助装置を取り付けることができるベース車。



Photo:X(2WD)フレンドマチック取付用専用車。ボディカラーはダークブルーマイカメタリック<8W7>。車いすは装備に含まれません。

参考資料 国や地方自治体の主な助成措置

身体障がい者の方の自動車の購入や運転に際し、国や地方自治体では次のような助成措置が用意されています。◎詳しくは最寄りの福祉事務所・税務署・都道府県税事務所・警察署に事前にお問い合わせください。

■**税制度** ●消費税の非課税※ ●自動車税の減免 ●環境性能割の減免
■**貸付・助成** ●自動車購入資金の貸付 ●自動車改造費の助成 ●有料道路通行料金の割引 ●自動車運転の技能習得費の助成 ●駐車禁止規制の適用除外 ●補装具の交付・修理

※仕様により一部課税となる場合があります。詳しくは販売店におたずねください。



豊富な車種、選べるやさしさ。トヨタウェルキャブシリーズ。

・助手席リフトアップシート車	・助手席リフトアップチルトシート車	・サイドリフトアップチルトシート装着車
・車いす収納装置付車	・車いす仕様車	・フレンドマチック取付用専用車

販売店ウェルキャブ常設店舗 <ウェルキャブステーション>

ウェルキャブの展示車、試乗車の常設に加え、専門の知識を備えたウェルキャブコンサルタントが常駐している販売店店舗です。店舗はバリアフリー設計ですので、どなたでも安心してご来店いただけます。



トヨタウェルキャブ 総合展示場 <トヨタハートフルプラザ>

トヨタハートフルプラザではウェルキャブの展示に加え、個別架装(カスタマイズ)のご相談にもお応えしております。展示車両は随時入れ替わりますのでお電話でお問い合わせください。

●トヨタハートフルプラザ札幌 TEL.011-611-8739	●トヨタハートフルプラザ北広島 TEL.011-375-7730	●トヨタハートフルプラザ仙台 TEL.022-776-8739
●トヨタハートフルプラザ千葉 TEL.043-241-1488	●トヨタハートフルプラザ千葉中央 TEL.043-302-8111	●トヨタハートフルプラザ横浜 TEL.045-555-8412
●トヨタハートフルプラザ名古屋 TEL.052-400-8739	●トヨタハートフルプラザ神戸 TEL.078-366-1616	●トヨタハートフルプラザ福岡 TEL.092-477-6187

営業時間 10:00~18:00 *休業日は各店舗で異なります。ご来店前に店舗へお問い合わせください。



ウェルキャブシリーズの詳細につきましては、ウェルキャブ専用カタログもしくはホームページ(<https://toyota.jp/welcab>)でご確認ください。

詳しくは! <https://toyota.jp>

発進・加速はゆるやかに。エコドライブに心がけよう。

このカタログに関するお問い合わせは、お近くのアクア取り扱い販売店
または下記のお客様相談センターへ

トヨタ自動車株式会社 お客様相談センター

全国共通・フリーコール ☎ 0800-700-7700 オープン時間 365日 9:00 ~ 18:00
所在地 〒450-8711 名古屋市中村区名駅4丁目7番1号

本仕様ならびに装備は予告なく変更することがあります。(このカタログの内容は'24年5月現在のもの)
ボディカラーおよび内装色は撮影の条件、ご覧になる印刷物または画面によって実際の
色とは異なって見えることがあります。

ベース車両および純正用品については、フォーム/チャット/
手話通訳のお問い合わせサービスもご利用いただけます。
詳しくはWEBページからご覧ください。



START YOUR IMPOSSIBLE 