

# COASTER

[View Cars](#)

2024年10月





# 次世代の移動空間へ。



Photo: GX (ロングボディ車・24人乗り)。ボディカラーはシルバーメタリック(1E7)。カーテンはメーカーオプション。■写真は合成です。



# Points For You



**Point 01** 格別のくつろぎを生む  
ゆとり豊かなおもてなし空間  
▶GUEST ROOM



**Point 02** 幅広いドライバーが  
快適に操作できる運転環境  
▶COCKPIT



**Point 03** スムーズな乗り降りでお客様を気持ちよくお出迎え  
▶ENTRANCE



**Point 04** 次世代の小型バスにふさわしい  
“安心”を追求  
▶SAFETY



**Point 05** クルージングの楽しさをさらに広げる  
安定した乗り心地  
▶PERFORMANCE



**Point 06** さまざまな用途やシーンに対応する  
豊富なラインアップ  
▶WIDE SELECTION



# DESIGN

先進的なエクステリア。

モダンな印象と力強さで、乗る方すべてを魅了します。

ダイナミックで先進的なイメージを演出すると同時に、室内空間のゆとりをも表現するエクステリア。フロントからリヤまでラインが繋がる個性的なデザインとし、モダンな印象とタフな存在感を両立しました。







Photo: GX (ロングボディ車・24人乗り)。ボディカラーはシルバーメタリック〈1E7〉。





Photo: GX(ロングボディ車・24人乗り)の室内。ボディカラーはシルバーメタリック<1E7>。後席ディスプレイ、ルームラック、カーテンはメーカーオプション。



## 室内の高さ、幅、窓の大きさ、すべてにゆとりと快適さ。 ゲストの笑顔も広がります。

お乗りになる方すべてを手厚くおもてなしできる室内空間。  
シートの表皮やクッションの素材にまで  
こだわった装備が格別な開放感、  
質の高い居心地のよさを生み出しています。





# USABILITY



Photo: GX(ロングボディ車・24人乗り)の室内。ボディカラーはシルバーメタリック<1E7>。カーテンはメーカーオプション。



# Guest Room

すべては、コースターで過ごす特別な時間のために。  
その細部まで、快適さの質を追求しています。

空調イメージ (リヤヒーターダクト付車)

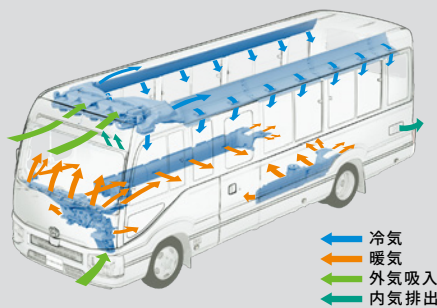

クーラーレジスター



リヤヒーターダクト

## ▶ オートエアコン (ダイヤル式)

GX

車内前方から新鮮な空気を取り入れ、後部から排出するエアフローを基本に、オートエアコンを天井前方に設置しました。加えて、均一な暖房を実現するリヤヒーターダクト<sup>\*1</sup>や、雨の日の窓の曇りを抑えるリヒート機能<sup>\*2</sup>なども採用。広い室内を爽やかな空気と最適な室内温度で満たします。

\*1. ロングボディ車のみ標準装備。

\*2. 標準ボディ車のみ標準装備。



リヒート機能付オートエアコン



## ▶ シートポケット/フック/カップホルダー (バックボード付) GX



## ▶ 室内LED灯

GX LX



写真はGX

## ▶ ハイバックシート (リヤシート・助手席)

GX LX BIGVAN

身体全体を受けとめるよう、背もたれとヘッドレストを一体化したシートです。肩周辺にゆとりを持たせたシートバック、座り心地にこだわった座面など快適さへの機能とデザインを追求しました。



## ▶ リヤシート (リクライニング機構)

GX LX BIGVAN

■ リクライニング機構の設定について、詳しくは各グレードのシート配列図をご参照ください。



## ▶ 後席ディスプレイ (17.5インチ)

GX (24人乗り・26人乗りパッケージ)

ゲストの皆様にご覧いただくために、17.5インチのワイド液晶ディスプレイをご用意しました。  
※詳しい設定につきましてはAudio & Naviページをご覧ください。

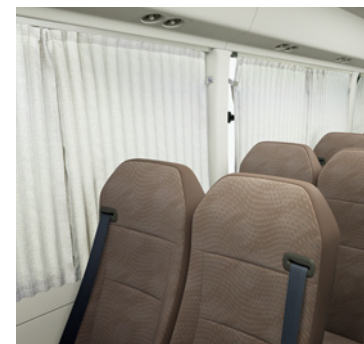

## ▶ カーテン (サイド・リヤ<sup>\*3</sup>)

GX LX 幼児専用車

\*3. 24人乗り、13人乗り、幼児専用車はサイドのみとなります。



## ▶ 冷蔵庫

GX (24人乗り) LX (24人乗り・13人乗り)

■ 助手席リクライニング機構が非装着となり、乗車定員またはシート配置が変更となります。



## ▶ 換気扇

GX



## ▶ ルームラック (トレイタイプ・運転席側)

GX LX

標準設定グレード    メーカーオプション設定グレード

■ 装備類の詳しい設定につきましては、P32-33、P40、P44の主要装備一覧表をご覧ください。



# Cockpit

スイッチの配置、収納性、良好な視界。  
ドライバーの操作しやすさを考慮したコックピット。



Photo:GX(ロングボディ車)。■USBポートは付属していません。■写真は販売店装着オプションのナビゲーションシステム装着状態イメージです。詳しくは販売店におたずねください。





写真はGX

### ▶ 運転席(リクライニング&スライド機構)

全車

最適なドライビングポジションが手軽に調整できるほか、車内での休憩時もリラックスできます。

### ▶ 運転席アームレスト GX

便利な可倒式を採用しています。

### ▶ 豊富な収納スペース 全車



多機能なセンタートレイ  
カップホルダーや小物入れのほか、停車中はタブレット端末なども立てられます。



アクセサリソケット&amp;小物入れ



カードホルダー



運転席シートアンダートレイ



大型ドアポケット

### ▶ オプティロンメーター 全車

各種運転情報をはじめ、安全走行のための警告メッセージなどを表示するマルチインフォメーションディスプレイも採用しています。



#### マルチインフォメーションディスプレイ表示項目

- 車線表示 ● 平均燃費 ● 始動後平均車速 ● 航続可能距離 ● 外気温表示
- 始動後走行時間 ● オドメーター/トリップメーター ● 各種警告メッセージ など

■ 写真の計器盤と画面表示は、機能説明のために通常の状態と異なる表示・点灯をしています。実際の走行状態を示すものではありません。

### ▶ パワードアロック

GX LX\*1 BIG VAN\*1

運転席側フロントドア、センタードア(グライドア)、バックドア(観音扉)の施錠・解錠をコントロールできます。

\*1.センタードア(折戸ドア)にはパワードロックは設定されません。



### ▶ 室内用マイク1本 + マイクアンプ

GX LX 幼児専用車



# Audio & Navi

ゲストにもドライバーにも充実の移動時間をお届けするオーディオ&ビジュアルシステム。

### 1 オーディオレス



■ 写真のオーディオレスカバーは販売店装着オプション。

### 2 CD・AM/FM (USB/AUX端子付)



USB/AUX 端子

### 3 後席ディスプレイ(17.5インチ)



■ 画像はイメージです。

標準設定 メーカーオプション(ご注文時に申し受けます) 販売店装着オプション

	GX	LX	COASTER BIG VAN	幼児専用車
1 オーディオレス(カバーレス)	※1			
2 CD・AM/FM (USB/AUX端子付)	※2			
3 後席ディスプレイ(17.5インチ)	※3			
トヨタ純正ナビゲーションシステム	※4			
スピーカー	運転席1+後席4	運転席1+後席2	運転席1+後席4	

※1.バックカメラの映像を表示するには、販売店装着オプションのナビゲーションシステムが必要です。

※2.ディスクによっては再生できない場合があります。また、CD・AM/FM (USB/AUX端子付)を選択した場合、バックカメラは非装着となり、後席ディスプレイ、トヨタ純正ナビゲーションシステムは選択できません。

※3.販売店装着オプションのナビゲーションシステムが必要です。

※4.オーディオレスの場合のみ装着できます。

充実のオーディオ&ビジュアル機能を搭載した販売店装着オプションナビをご用意。



ベーシックナビ NMZK-W73D

専用ドライブレコーダーをセットにしたベーシックナビドラレコセットもご用意しています。



カメラ別体型ドライブレコーダー(ベーシックナビ運動タイプ)

■ 詳しくは▶ P48-50をご覧ください。

標準設定グレード メーカーオプション設定グレード

■ 装備類の詳しい設定につきましては、▶ P32-33、P40、P44の主要装備一覧表をご覧ください。



# Entrance

スムーズな乗り降りで、お客様を気持ちよくお出迎え。  
荷物の扱いやすさにも配慮と工夫を満載しました。



Photo:GX(ロングボディ車・24人乗り)。ボディカラーはシルバーメタリック(1E7)。



# Luggage Space

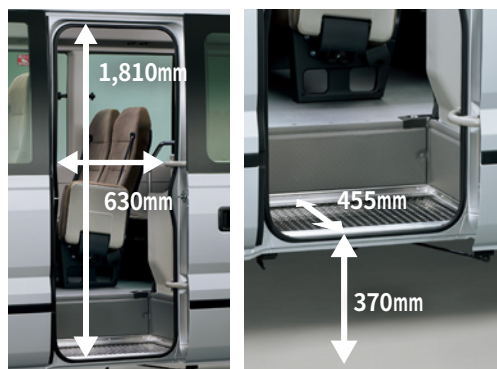

■写真はグライドドア・手動

## ▶センタードア(グライドドア)&ステップ

グライドドア・オート **GX** (24人乗り・26人乗りパッケージ)

**GX** (25人乗り) | **LX** | **BIG VAN**

グライドドア・手動 **GX** (25人乗り) | **LX** | **BIG VAN**

乗降口の幅と高さ、さらにはステップ奥行き最適化で、センタードアの乗降性が向上しています。



## ▶電動格納式補助ステップ

**GX** | **LX** (24人乗り・25人乗り・13人乗り)

運転席のスイッチ操作で、グライドドアの足元に低床の補助ステップが出現し、スムーズな乗り降りをサポートします。また、乗降口の左側には手すりを設けるなど、安全面にも配慮しています。



半ドア状態

全閉状態

## ▶挟み込み防止機能&イージークローザー

**GX** (24人乗り・26人乗りパッケージ)

**GX** (25人乗り) | **LX** | **BIG VAN**

グライドドア・オートには異物の挟み込みを感知するとドアの開閉をストップする挟み込み防止機能を備え、半ドア状態でも確実に閉まるイージークローザーを採用しています。

※挟まれる物の形状や挟まれ方によっては挟み込みを検知できない場合があります。開閉時は十分ご注意ください。



## ▶折戸ドア・オート専用3段式ドアステップ

**LX** (24人乗り・27人乗りパッケージ・25人乗り)

小さな歩幅でもラクに乗り降りできる折戸ドア・オート専用の3段式ドアステップ。1段目のステップは低く設定しました。

## ▶ラゲージスペース(バックドア〈観音扉〉) **GX** (24人乗り) | **LX** (24人乗り)

24人乗りの後部には、ラゲージスペースを設定。開口部が広い観音扉は荷物の積み降ろしが効率よく行えます。また、ロープフックや折りたたみ式バックステップの採用など使用性も追求しました。

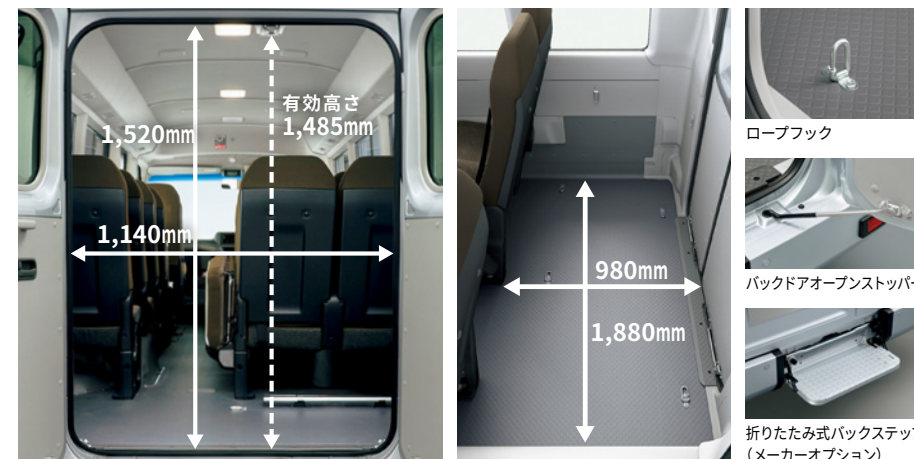

ロープフック

バックドアオープンストッパー

折りたたみ式バックステップ  
(メーカーオプション)



## ▶ラゲージルームセパレーター

**GX** (24人乗り) | **LX** (24人乗り)

24人乗りの後部ラゲージスペースに設置できるネット状のセパレーターをご用意しました。



## ▶ラゲージルーム

**GX** (26人乗りパッケージ・25人乗り) | **LX** (27人乗りパッケージ・25人乗り)

最後列固定シートの下にラゲージルームを設定。ラゲージルームランプも設けています。  
\*ラゲージドアにはパワードアロックは装着されません。



# PERFORMANCE



Photo: GX (ロングボディ車・24人乗り)。ボディカラーはシルバーメタリック(1E7)。電動格納式補助ステップ、カーテンはメーカーオプション。■写真は合成です。



# Engine

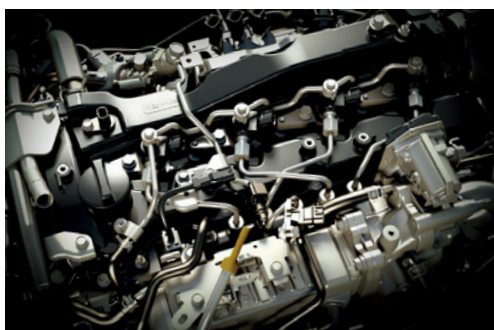

## ▶1GD-FTV ディーゼルエンジン 全車

総排気量 2.754L

最高出力 110kW (150PS) /2,500r.p.m.  
(ネット)

最大トルク 420N・m(42.8kgf・m) /1,400-2,500r.p.m.  
(ネット)



DPR+尿素SCRシステムを採用し、平成28年(ポスト・ポスト新長期)排出ガス規制をクリア。

### 高性能触媒DPR (Diesel Particulate active Reduction system)

酸化触媒の後ろにDPRフィルター(高耐熱セラミックフィルター)を配置することで、排出ガスのクリーン化を促す高性能触媒DPRを採用。大気汚染の原因となるPM<sup>\*1</sup>(スス)の大幅な除去を達成しています。フィルター内に溜まったPM(スス)は自動的にクリーニングされるなど、メンテナンスの負担も軽減。マルチインフォメーションディスプレイにはススの堆積量がひと目で分かる、排出ガス浄化装置堆積モニターを採用しています。

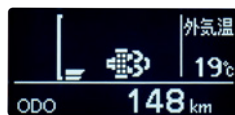

排出ガス浄化装置堆積モニター

### 排出ガス浄化スイッチ(触媒浄化用)

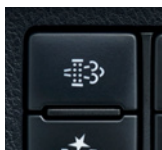

排出ガス浄化スイッチ

運転状況によってはフィルター内の自動クリーニングが完了せず、インジケータランプが点滅する場合があります。その際は、車両を停止して運転席手元の排出ガス浄化スイッチを必ず押し

てください。

### 尿素SCR(Selective Catalytic Reduction)システム



AdBlue® 給水口

尿素水溶液(AdBlue<sup>®</sup>\*)を尿素SCR触媒内に噴射することで、有害なNOx<sup>\*3</sup>(窒素酸化物)を化学反応により窒素と水に還元する画期的な排出ガス浄化システムです。



AdBlue® 残量計

コースターは尿素水溶液(AdBlue<sup>®</sup>)の補充が必要となります。尿素水溶液は取り扱い給油所の補充装置、または販売店にて補充ができます。



尿素水溶液(AdBlue<sup>®</sup>)のタンク容量は23Lです。なお、尿素水溶液の残量がなくなるとエンジンの再始動ができなくなります。詳しくは、取扱書をご覧ください。

※お客様の使用環境や運転方法によって、消費量は異なります。

### 高品位尿素水「AdBlue<sup>®</sup>」

ディーゼルエンジン車の排出ガスに含まれるNOx(窒素酸化物)を低減するために用いられる化学品でJIS規格に適合したものです。

\*1.PM[粒子状物質]: Particulate Matter

\*2.AdBlue<sup>®</sup>は、ドイツ自動車工業会(VDA)の登録商標です。

\*3.NOx[窒素酸化物]: Nitrogen Oxides

# Chassis

## ▶電子制御式6速オートマチック

全車

パワーユニットの持つ高いポテンシャルをスムーズに引き出す電子制御式6速オートマチック。滑らかな変速、レスポンスのよい発進加速、さらには優れた静粛性を実現するトランスミッションです。



### シーケンシャルシフトマチック

マニュアル感覚の操作ができるシーケンシャルシフトマチックを設定しています。

## ▶前輪ダブルウィッシュボーン独立懸架

全車

左右の車輪が独立して路面を捉え、衝撃を吸収するサスペンション。スタビライザーの標準設定や細部までの入念なチューニングなど、乗り心地のよさと走行安定性とのハイレベルな両立を追求しました。いっそう力強く軽快なフットワークを実現します。



## ▶フロントディスクブレーキ

全車

放熱性に優れたベンチレーテッド式で、安定した制動力を発揮します。



## ▶215/70R17.5タイヤ

全車

高速走行、ブレーキング、コーナリングにおいて優れた操縦安定性を発揮します。



# SAFETY



コースターは「セーフティ・サポートカー」※<sup>1</sup>です。

セーフティ・サポートカー(サポカー)は、政府が交通事故防止対策の一環として普及啓発しているものです。衝突被害軽減ブレーキなどの安全運転を支援する装置を搭載し、ドライバーの安全をサポートします。

※ 1.Toyota Safety Sense 装着車

<コースターの先進安全機能>

- プリクラッシュセーフティ
- レーンディパーチャーアラート
- オートマチックハイビーム



# Toyota Safety Sense

移動時間の安全・安心こそバスの使命。  
コースターは、3つの先進安全機能を標準装備しています。



衝突回避支援パッケージ



ミリ波レーダー部



単眼カメラ



①



②



③

- ①プリクラッシュセーフティスイッチ  
〔システムのOFFおよび警報タイミング  
(遠い・中間・近い)の変更が可能です。〕
- ②レーンディパーチャーアラートスイッチ
- ③オートマチックハイビームスイッチ

クルマや歩行者などを認識し、  
前方の安全を見守る、高精度な「2種類の目」。

コースターの“Toyota Safety Sense”<sup>\*</sup>は、ミリ波レーダーと単眼カメラを併用した検知センサーと、それに基づく統合的な制御により、クルマだけでなく、歩行者の認識も可能になりました。車両や歩行者に対して、事故の回避や衝突被害の軽減を支援します。「ミリ波レーダー」は検知できる距離が長いのが特徴で、速度域の高い状況にも対応します。一方、「単眼カメラ」は物体の形や大きさが識別でき、クルマや白線、対向車のランプだけでなく歩行者も認識できます。この特性の異なる2種類のセンサーが、卓越した認識能力と信頼性の高いシステムを可能にしています。

<sup>\*</sup>レーダークルーズコントロールシステムの機能は搭載されていません。



## プリクラッシュセーフティ

〔歩行者(昼) 検知機能付/ミリ波レーダー+単眼カメラ方式〕 **全車**

前方の車両や歩行者をミリ波レーダーと単眼カメラで検出。警報ブザーとディスプレイ表示で衝突の可能性を知らせ、ブレーキを踏めた場合はプリクラッシュブレーキアシスト。ブレーキを踏めなかった場合はプリクラッシュブレーキを作動させ、衝突回避<sup>\*\*2</sup>または被害軽減をサポートします。プリクラッシュブレーキは歩行者に対しては自車が約10～80km/hの速度域で作動し、被害軽減をサポートします。また、車両に対しては自車が約10km/h以上で作動。たとえば、停止車両に対し自車の速度が約30km/hの場合は、衝突回避または被害軽減をサポートします。

<sup>\*\*2</sup> 対車両の場合

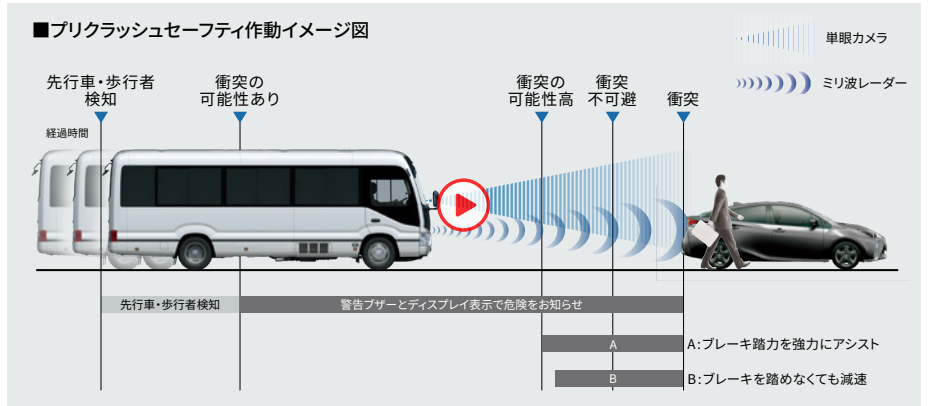

- 道路状況、車両状態、天候状態およびドライバーの操作状態などによっては、作動しない場合があります。詳しくは取扱書をご覧ください。
- プリクラッシュセーフティはあくまで運転を支援する機能です。本機能を過信せず、必ずドライバーが責任を持って運転してください。
- 数値は社内測定値。



## レーンディパーチャーアラート<sup>\*\*3</sup>

**全車**

道路上の白線(黄線)を単眼カメラで認識し、ドライバーがウインカー操作を行わずに車線を逸脱する可能性がある場合、ブザーとディスプレイ表示による警報でお知らせします。

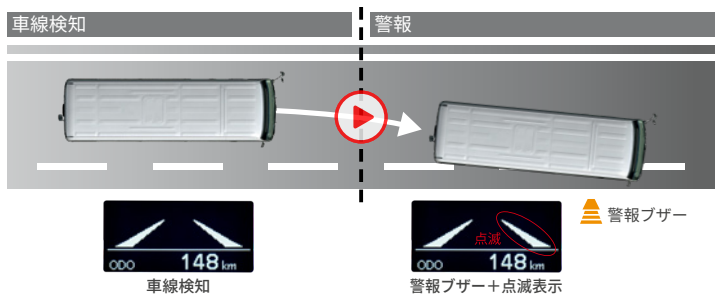

- 本システムは幅約3m以上の車線を自車速度約50km/h以上で走行時に作動します。また道路状況、車両状態および天候状態等によっては、ご使用にならない場合があります。詳しくは取扱書をご覧ください。
- レーンディパーチャーアラートはあくまで運転補助機能です。本機能を過信せず、必ずドライバーが責任を持って運転してください。
- 写真のカメラ、レーダーの検知範囲はイメージです。 ■写真の画面表示は、機能説明のために通常の状態と異なる表示・点灯をしています。実際の走行状態を示すものではありません。



## オートマチックハイビーム

**全車**

ハイビームとロービームを自動で切り替え、夜間の歩行者などの早期発見をサポート。切り替え忘れを防ぐほか、手動操作の煩わしさも軽減します。

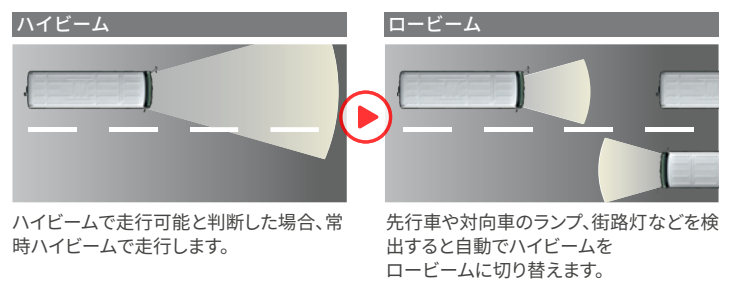

- 自車速度約30km/h以上で作動します。 ■ハイビーム・ロービームの切り替え自動制御には状況により限界があります。運転時にはつねに周囲の状況に注意し、必要に応じて手動で切り替えるなど、安全運転を心がけてください。 ■道路状況および天候状態等によっては、ご利用にならない場合があります。詳しくは取扱書をご覧ください。

標準設定グレード    メーカーオプション設定グレード

■装備類の詳しい設定につきましては、P32-33、P40、P44の主要装備一覧表をご覧ください。



# Passive Safety

万一の際も、被害を最小限に抑えるために。  
小型バスをリードする衝突安全性能を目指しました。

## 環状骨格の採用

ルーフ部の補強材と各ピラーとをつなげることによって強度を高める、環状骨格を採用。横転時の客室空間確保に貢献します。

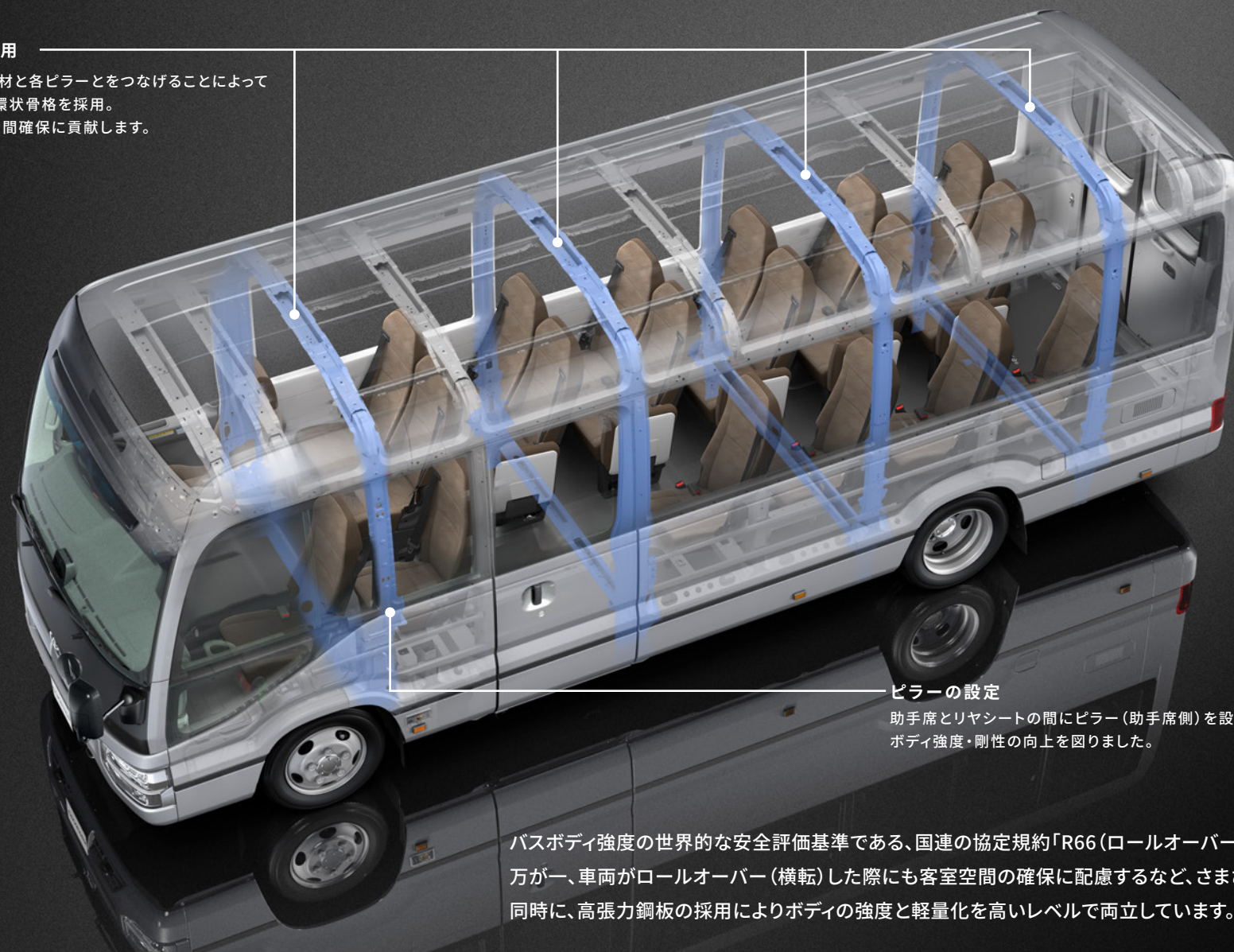

## ピラーの設定

助手席とリヤシートの方にピラー（助手席側）を設定し、ボディ強度・剛性の向上を図りました。

バスボディ強度の世界的な安全評価基準である、国連の協定規約「R66（ロールオーバー性能）」に適合。万一、車両がロールオーバー（横転）した際にも客室空間の確保に配慮するなど、さまざまな対策を施しました。同時に、高張力鋼板の採用によりボディの強度と軽量化を高いレベルで両立しています。





### ▶ SRSエアバッグ(運転席・助手席) GX LX BIGVAN 幼児専用車(運転席)

シートベルトの動きと合わせて、頭や胸への衝撃を緩和するSRSエアバッグを運転席と助手席に標準装備しました。

※SRS[乗員保護補助装置]: Supplemental Restraint System

※SRSエアバッグはあくまでシートベルトを補助する装置です。必ずシートベルトをご着用ください。

※すべてのSRSエアバッグは衝突の条件によっては作動しない場合があります。

※写真は機能説明のために各々のSRSエアバッグが作動した状態を再現したものです。



### ▶ ELR付3点式シートベルト (運転席・助手席・リヤシート)

GX LX BIGVAN 幼児専用車(運転席)

シートベルトに滑らかな生地を採用するなど、着用時における圧迫感の低減にも配慮。また、運転席・助手席にはプリテンショナー機構や、フォースリミッター機構を採用しています。

※ELR:Emergency Locking Retractor

■プリテンショナー機構は、衝突の条件によっては作動しない場合があります。



### ▶ ELR付2点式シートベルト (補助シート)

GX LX BIGVAN

### ▶ 衝撃吸収機構付ステアリング コラム&ホイール

全車

衝突時の衝撃を吸収することで、ドライバーの頭部および胸部に与える影響を軽減します。

# EDSS

ドライバーの急病などにも対応できること。  
乗員も乗客も守る、セーフティ装備を搭載しました。

## ■EDSS作動イメージ図

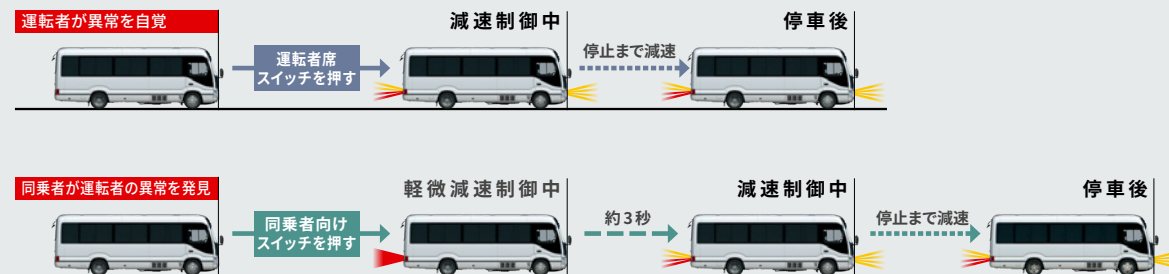

		軽微減速制御中	減速制御中	停車後
車内報知	運転者席 スイッチインジケータ	赤点灯	赤点灯	赤点灯
	同乗者向け スイッチインジケータ	緑点灯 + 赤点灯	緑点灯 + 赤点灯	緑点灯 + 赤点灯
	同乗者向け フラッシャーランプ	赤点滅	赤点滅	赤点滅
	同乗者向けブザー	間欠吹鳴	間欠吹鳴	間欠吹鳴
車外報知	ハザードランプ	—	点滅	点滅
	ストップランプ	点灯	点灯	点灯
	ホーン	—	間欠吹鳴	間欠吹鳴
制御要求	ドアロック	—	アンロック*	

\*パワードロック装着車



運転者席スイッチ



同乗者向けフラッシャーランプ



同乗者向けスイッチ



ストップランプ点灯/ハザードランプ点滅

## ▶ ドライバー異常時対応システム (EDSS: Emergency Driving Stop System)

全車

ドライバーに急病などの異常が発生した際、ドライバー自身が運転者席スイッチを押すか、もしくは同乗者が天井に設置されたスイッチを押すことで、車両が減速を開始。徐々に速度を落として停止します。同時に、車内ではブザーによる報知とともに、赤フラッシャーランプの点滅と同乗者向けスイッチインジケータランプの点灯で同乗者に報知。一方、車外には、ホーンの吹鳴とともに、ストップランプの点灯とハザードランプの点滅で異常を知らせます。

標準設定グレード メーカーオプション設定グレード

■装備類の詳細い設定につきましては、▶ P32-33、P40、P44の主要装備一覧表をご覧ください。



# Active Safety

充実したアシスト機能、優れた視界・視認性。  
安心走行のための、高い基本性能を磨き抜きました。

## ■VSC作用イメージ図

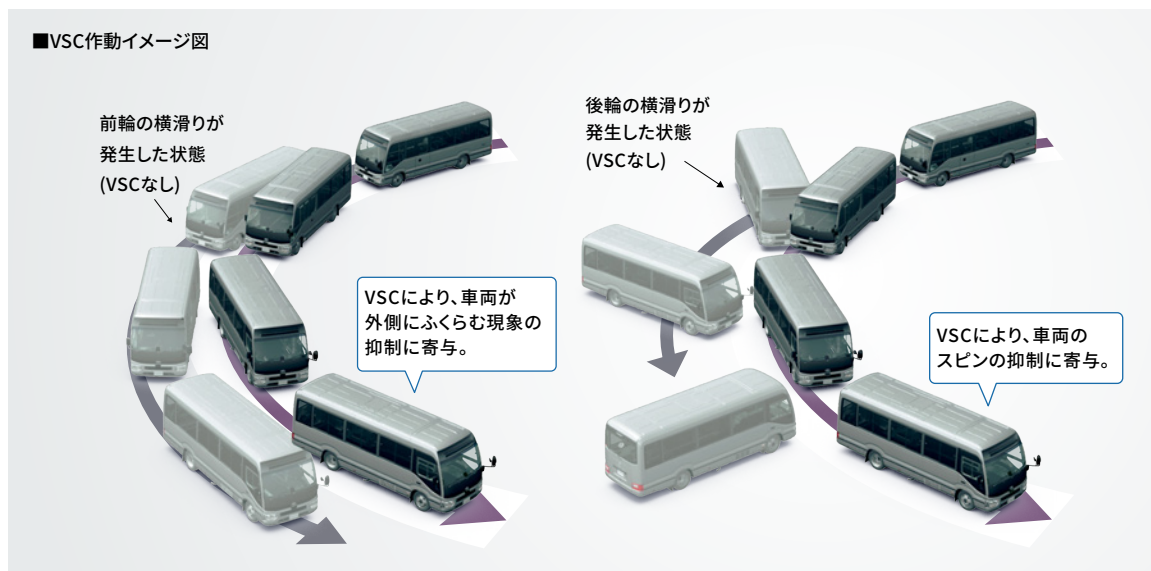

## ■EBD付ABS作用イメージ図

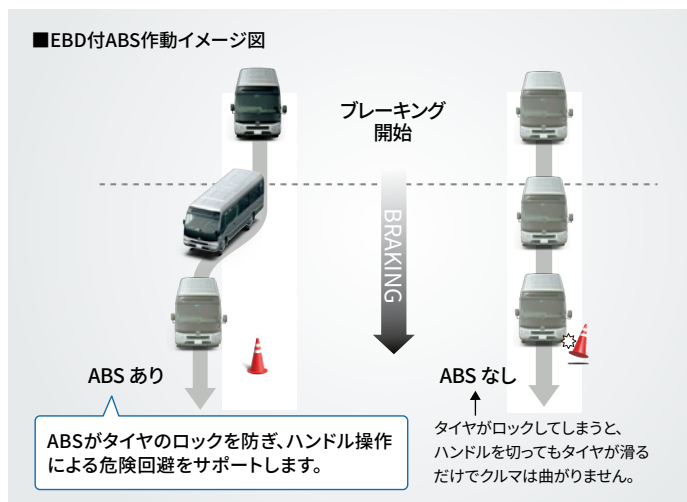

## ▶EBD[電子制動力配分制御] 付ABS+ブレーキアシスト

全車

ブレーキング時にタイヤロックを防ぐABS機能に、車両の走行状態に応じて前後・左右輪に理想的な制動力配分を行うEBD機能を採用。また、ブレーキの踏み込み速度と量から緊急ブレーキであることを感知し、強い制動力を発生させるブレーキアシストも搭載しています。

EBD: Electronic Brake-force Distribution  
ABS: Anti-lock Brake System

- アシストが必要な時には、ブレーキペダルを踏み続けてください。
- 急ブレーキは危険を回避するための反射的な行為です。それ以外は通常のブレーキ操作を行うようにしてください。
- 道路状況および天候状態等によっては作動しない場合があります。詳しくは取扱書をご覧ください。

## ■TRC作用イメージ図

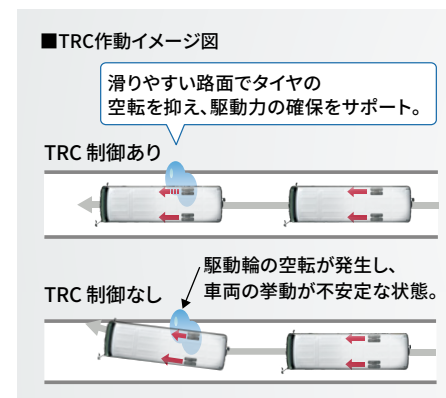

## ▶VSC [車両安定制御システム] & TRC [トラクションコントロール]

全車

急なハンドル操作や滑りやすい路面での発進・加速時などに車両安定性を確保するVSC&TRCを全車に標準装備しています。

VSC: Vehicle Stability Control  
TRC: Traction Control

## ■ヒルスタートアシストコントロール 作用イメージ図

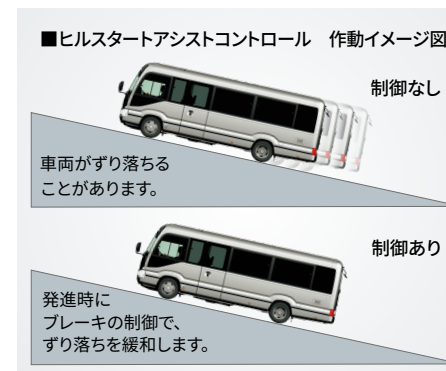

## ▶ヒルスタートアシストコントロール

全車

坂道での発進時、ブレーキからアクセルに踏み替える際に、ブレーキ油圧を保持することによって車両のずり落ちを緩和し、スムーズな発進をサポートします。

## ▶バックカメラ GX LX 幼児専用車





### ▶クリアランスバックソナー

全車

自車と壁などの後方障害物の距離が近づくに従い、警報音が断続音から連続音に変化。警告ランプ、マルチインフォメーションディスプレイ表示とともにドライバーに知らせます。狭い場所での駐車の際に、接触や衝突の回避を支援します。

#### ■バックソナーイメージ図

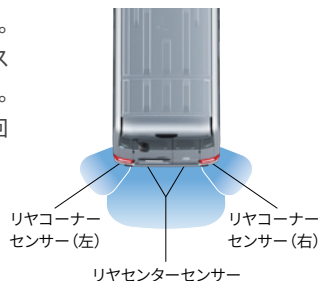

バックソナー表示は後方障害物との距離などにより表示が変わります。写真は遠距離の表示例です。

■バックソナーは後方の障害物に対する検知機能です。検知範囲、作動速度には限界がありますので、必ず車両周辺の安全を確認しながら運転してください。



### ▶LEDヘッドランプ&ハロゲンフォグランプ

GX | LX | BIG VAN | 幼児専用車

前方を明るく照射しながら、省電力に寄与するLEDヘッドランプを設定しています。



### ▶ハロゲンヘッドランプ&フォグランプ

LX | BIG VAN | 幼児専用車

霧などの悪天候で、より視認性を高めるフォグランプも内蔵しました。

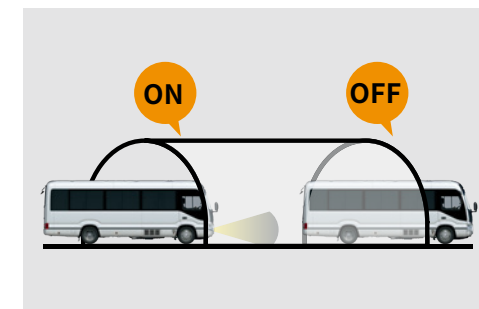

### ▶コンライト(ライト自動点灯・消灯システム/ランプオートカットシステム) 全車

車外の明るさに応じてヘッドランプなどをオートで点灯・消灯。夕暮れ時やトンネルの続く山道などで便利です。また、オート機能をカットするランプオートカットシステムも採用しています。



### ▶ヘッドランプレベリング機能(マニュアル) 全車

先行車・対向車への眩惑防止に配慮し、車両姿勢の変化に応じて照射軸を調整できるヘッドランプレベリング機能を装備しています。



### ▶運転席・助手席(リモコン)ワイドビューミラー 全車

ミラーの下端の視界を拡大するワイドビューミラーを標準装備。助手席側はアンダーミラーとの組合せによって、より広い視界の確保に貢献しています。



### ▶ハイマウントストップランプ&リヤアンダーミラー 全車

全車



### ▶リヤフォグランプ(右側のみ) 全車

雪や霧などの悪天候時、被視認性を高めます。



### ▶アクセルインターロック

GX(24人乗り・26人乗りパッケージ) | 幼児専用車  
GX(25人乗り) | LX | BIG VAN

センタードアが開いている間は、アクセルを操作できなくするシステムです。グライドドア・オート車、折戸ドア・オート車に設定し、乗降時の安全性に配慮しました。



# WIDE SELECTION

グレード	GX		LX		
	ワンランク上の 装備が充実。		快適な送迎を支える ベーシックグレード。		
					
	●写真はロングボディ車・24人乗り。		●写真はロングボディ車・24人乗り。		
ボディタイプ	ロングボディ		標準ボディ		
定員	24人乗り	26人乗りパッケージ	24人乗り	27人乗りパッケージ	25人乗り
センタードア (標準装備)	 ・センタードア(グライドドア・オート)		 ・センタードア(グライドドア・手動)		
標準装備比較	GXに追加される主な標準装備		LXの主な標準装備		
	<ul style="list-style-type: none"> <li>・LEDヘッドランプ</li> <li>・補助シート(はね上げ式・シートバック上下スライド式)</li> <li>・運転席ヘッドレスト(トリコット)</li> <li>・傘立て</li> <li>・フロントスポットランプ</li> <li>・ウインドシールドUVカットグリーンガラス(ティンテッド)</li> <li>・濃色グレーサイドウインドウガラス(ブラックサッシ&amp;UVカット機能付・スライド)</li> <li>・サイドプロテクションモール</li> </ul>		<ul style="list-style-type: none"> <li>・バックカメラ</li> <li>・マニュアルクーラー(レバー式)</li> <li>・リヤシートリクライニング機構</li> <li>・運転席リクライニング&amp;スライド機構</li> <li>・運転席ヘッドレスト(ビニールレザー)</li> <li>・セーフティサイドロウインドウ</li> <li>・運転席シートアンダートレイ</li> <li>・カップホルダー(バックボード付)</li> <li>・ハイマウントストップランプ</li> <li>・ハロゲンヘッドランプ&amp;フォグランプ</li> <li>・運転席・助手席サンバイザー(ビニールレザー)</li> </ul>		
シート表皮	 トリコット(上級) 標準設定		 トリコット(標準) 標準設定		
			 ビニールレザー メーカーオプション		
ボディカラー	 シルバーマタリック〈1E7〉 標準設定	 ホワイト〈058〉 メーカーオプション	 ホワイト/ラベンダー〈2DT(058/939)〉 標準設定(ロングボディ車・標準ボディ車)	 ホワイト/ベージュ〈2JP(058/454)〉 標準設定(ロングボディ車・標準ボディ車)	 ホワイト〈058〉 メーカーオプション(ロングボディ車・標準ボディ車) 標準設定(超ロングボディ車)



グレード

# COASTER BIG VAN

広々した荷室に、  
9名の乗車スペース。



●写真は標準ボディ車・9人乗り。

ボディタイプ	ロングボディ	標準ボディ
定員	<b>9</b> 人乗り+1,250kg	<b>9</b> 人乗り+1,250kg
センタードア (標準装備)	 <ul style="list-style-type: none"> <li>・センタードア (グライドドア・手動)</li> </ul>	
標準装備	<h3>ビッグバンの主な標準装備</h3> <div style="display: flex; justify-content: space-between;"> <div style="width: 30%;">  <p>・セパレーターパイプ</p> </div> <div style="width: 30%;">  <p>・ロープフック</p> </div> <div style="width: 30%;">  <p>・マニュアルクーラー (レバー式)</p> </div> </div> <ul style="list-style-type: none"> <li>・運転席リクライニング&amp;スライド機構</li> <li>・運転席ヘッドレスト(ビニールレザー)</li> <li>・運転席シートアンダートレイ</li> <li>・運転席・助手席サンバイザー(ビニールレザー)</li> <li>・カップホルダー(バックボード付)</li> <li>・バックドアオープンストッパー (レバー式)</li> <li>・折りたたみ式バックステップ</li> </ul>	
シート表皮	 <p>トリコット(標準) 標準設定</p>	
ボディカラー	 <p>ホワイト/ラベンダー〈2DT(058/939)〉 標準設定</p>  <p>ホワイト/ページュ〈2JP(058/454)〉 標準設定</p>  <p>ホワイト〈058〉 メーカーオプション</p>	

幼児専用車

園児たちを笑顔にする  
コースター。



標準ボディ

標準ボディ	標準ボディ
大人 <b>3</b> + 幼児 <b>39</b> 人乗り	
センタードア (標準装備)	 <ul style="list-style-type: none"> <li>・センタードア(折戸ドア・手動)</li> <li>・折戸ドア専用3段式ドアステップ(幼児用)</li> </ul>
標準装備	<h3>幼児専用車の主な標準装備</h3> <div style="display: flex; justify-content: space-between;"> <div style="width: 30%;">  <p>・リヤシート表皮: プリント柄入りビニールレザー</p> </div> <div style="width: 30%;">  <p>・シートバッククッション</p> </div> <div style="width: 30%;">  <p>・バックドア(非常口)</p> </div> </div> <ul style="list-style-type: none"> <li>・プロテクター(運転席側最前列/左側最前列)</li> <li>・チャイルド用サイドウインドウ(ストッパー付)</li> <li>・運転席ガード</li> <li>・保護者シート(前側/後側)</li> <li>・アシストグリップ(リヤシート付/運転席側ビラー付)</li> <li>・スピーカー(運転席1+後席4)</li> <li>・リヤヒーター(幼児用床置2個・マニュアル)</li> <li>・マニュアルクーラー(レバー式)</li> </ul>
シート表皮	 <p>運転席表皮: ビニールレザー 標準設定</p>  <p>リヤシート表皮: プリント柄入り ビニールレザー 標準設定</p>
ボディカラー	 <p>ホワイト〈058〉 標準設定</p>  <p>イエロー〈541〉 標準設定</p>



GX

ひとつ上の装備が演出する豊かなクルージング。  
居心地のよい時間が流れるコースターの上級グレードです。

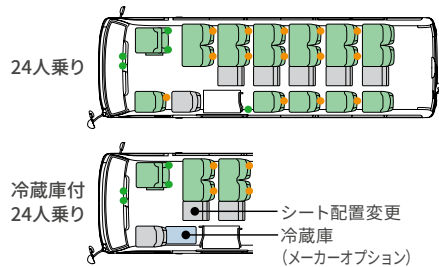

Photo: GX (ロングボディ車・26人乗りパッケージ)。ボディカラーはシルバーメタリック(1E7)。



■写真は販売店装着オプションのナビゲーションシステム装着状態です。  
詳しくは販売店におたずねください。

### ロングボディ 24人乗り



### ロングボディ 26人乗りパッケージ

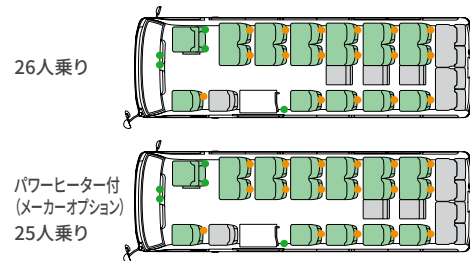

### 標準ボディ 25人乗り

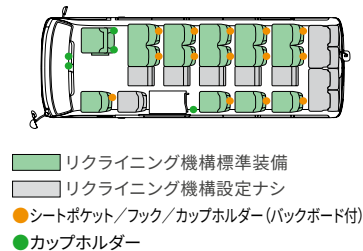

### 価格表

乗車定員	GX		
	24人	26人乗りパッケージ	
ボディタイプ	ロングボディ		標準ボディ
メーカー希望小売価格※1	一般地区	消費税抜き	消費税抜き
	北海道地区※2	消費税抜き	消費税抜き

※1. 沖縄地区は価格が異なります。 ※2. 北海道地区には寒冷地仕様が含まれます。  
◆価格はメーカー希望小売価格(消費税10%込み)24年1月現在のもの)で参考価格です。  
価格は販売店が独自に定めていますので、詳しくは各販売店におたずねください。  
◆価格はスペアタイヤ、タイヤ交換用工具付の価格です。 ◆価格にはオプション価格は含まれていません。  
◆保険料、税金(除消費税)、登録料などの諸費用は別途申し受けます。



## GXの主な標準装備

## 外装



▶センタードア(グライドドア・オート)  
[24人乗り・26人乗りパッケージ]



▶センタードア(グライドドア・手動)  
[25人乗り]



▶フロントパネルブラックアウト  
▶ウインドシールドUVカット  
グリーンガラス(ティンテッド)



▶フロントドア運転席側ウインドウ  
上下ブラックアウト



▶濃色グレーサイドウインドウガラス  
(ブラックサッシ&UVカット機能付・スライド)  
▶サイドプロテクションモール



▶ラゲージルーム  
[26人乗りパッケージ・25人乗り]

## 外装



▶バックドア観音扉 [24人乗り]  
▶ラゲージスペース

## 視界



▶LEDヘッドランプ&  
ハロゲンフォグランプ



▶間欠式フロントウインドウワイパー  
写真はリヤワイパー装着車



▶リヤホイール灯  
写真はLX



▶助手席リモコンワイドビューミラー  
(電動格納式)



▶バックカメラ

## 空調



▶オートエアコン(ダイヤル式)  
[標準ボディ車はリヒート機能付]



▶リヤオートヒーター  
ダクト式2個 [ロングボディ車]  
床置2個 [標準ボディ車]

## シート



▶シート表皮:トリコット(上級)



▶リクライニング機構

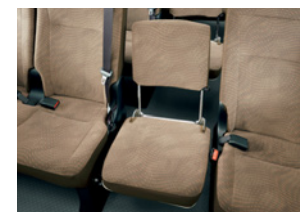

▶補助シート(はね上げ式・  
シートバック上下スライド式)



▶シートポケット/フック/カップホルダー  
(バックボード付)  
▶アシストグリップ

## シート



▶運転席リクライニング&スライド機構  
▶ヘッドレスト表皮(トリコット)  
▶アームレスト

## 内装



▶助手席サンバイザー  
(ビニールレザー)



▶室内LED灯



▶フロントスポットランプ



▶傘立て



▶ステップカバー(マット)  
写真はセンタードア(グライドドア・手動)



LX

快適で安心なお出迎えのためのベーシックグレード。



Photo: LX (標準ボディ車・25人乗り)。ボディカラーはホワイト/ベージュ&lt;2JP(058/4S4)&gt;。CD・AM/FM (USB/AUX端子付) はメーカーオプション。



## ロングボディ 24人乗り

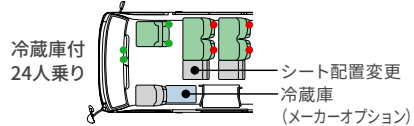
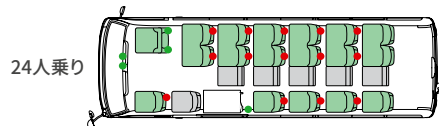

## ロングボディ 27人乗りパッケージ

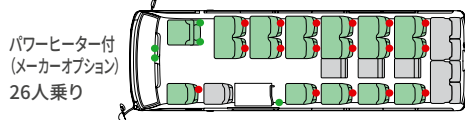
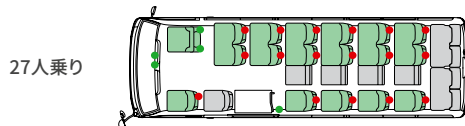

## 標準ボディ 25人乗り

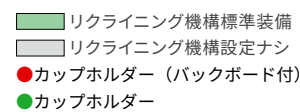
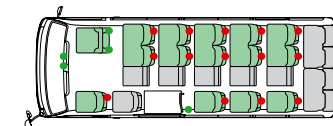

## 価格表

		LX		
		24人	27人乗りパッケージ	25人
乗車定員				
ボディタイプ		ロングボディ		標準ボディ
メーカー希望 小売価格※1	一般地区	8,066,000円	7,786,000円	7,065,000円
	消費税抜き	7,332,727円	7,078,182円	6,422,727円
	北海道地区※2	8,111,100円	7,831,100円	7,110,100円
	消費税抜き	7,373,727円	7,119,182円	6,463,727円

※1 沖縄地区は価格が異なります。 ※2 北海道地区には寒冷地仕様が含まれます。  
 ◆価格はメーカー希望小売価格(消費税10%込み)24年1月現在のものにて参考価格です。  
 価格は販売店が独自に定めていますので、詳しくは各販売店におたずねください。  
 ◆価格はスペアタイヤ、タイヤ交換用工具付の価格です。 ◆価格にはオプション価格は含まれていません。  
 ◆保険料、税金(除く消費税)、登録料などの諸費用は別途申し受けます。



## LXの主な標準装備

## 外装



▶センタードア(グライドドア・手動)

▶ラゲージルーム  
[27人乗りパッケージ・25人乗り]▶バックドア観音扉 [24人乗り]  
▶ラゲージスペース  
写真はGX

## 視界



▶ハロゲンヘッドランプ&amp;フォグランプ

▶間欠式フロントウインドウワイパー  
写真はリヤワイパー装着車

▶リヤホイール灯

## 視界

▶助手席リモコンワイドビューミラー  
(電動格納式)▶バックカメラ  
写真はGX

## 空調



▶マニュアルクーラー(レバー式)

## シート



▶シート表皮:トリコット(標準)



▶リクライニング機構

▶カップホルダー(バックボード付)  
▶アシストグリップ

## シート

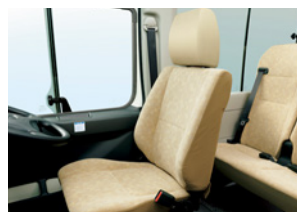

▶補助シート(はね上げ式)

▶運転席リクライニング&スライド機構  
▶ヘッドレスト表皮(ビニールレザー)

## 内装

▶運転席サンバイザー  
(ビニールレザー)

▶大型デジタルクロック

## 内装



▶室内LED灯



## メーカーオプション

センタードアに折戸ドア・オートもご用意しています。

①折戸ドア高さ1,675mm ②折戸ドア幅615mm ③ステップ高さ370mm

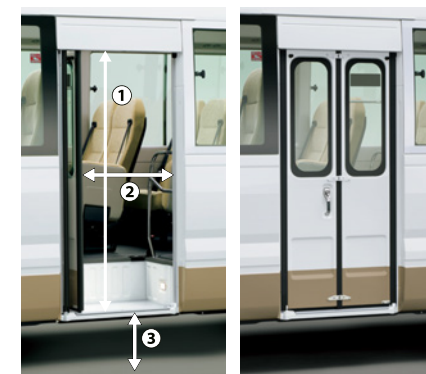



# 超ロングボディ

後部の架装によって、便利さや使い方が大きく変わる超ロングボディ車をLXに設けました。

## LX

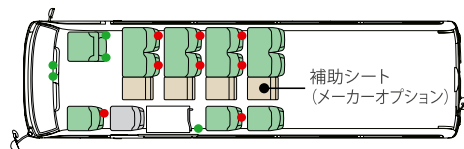

Photo: LX(超ロングボディ車・13人乗り)。ボディカラーはホワイト<058>。



## LX 超ロングボディ 13人乗り

13人乗り 補助シート付17人乗り



冷蔵庫付12人乗り 冷蔵庫・補助シート付16人乗り

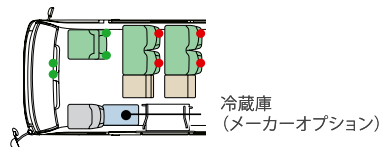

- リクライニング機構標準装備
- リクライニング機構設定なし
- リクライニング機構設定なし補助シート
- カップホルダー(バックボード付)
- カップホルダー

### 主な標準装備



▶センタードア  
(グライドア・手動)



▶カップホルダー(バックボード付)  
▶アシストグリップ



▶シート表皮:トリコット(標準)

### メーカーオプション



▶補助シート(はね上げ式)

### ボディカラー



ホワイト<058>

### 価格表

		LX
乗車定員		13人
ボディタイプ		超ロングボディ
メーカー希望小売価格※1	一般地区	8,625,000円
	消費税抜き	7,840,909円
	北海道地区※2	8,670,100円
	消費税抜き	7,881,909円

※1.沖縄地区は価格が異なります。

※2.北海道地区には寒冷地仕様が含まれます。

◆価格はメーカー希望小売価格(消費税10%込み)24年1月現在のものを参考価格です。

価格は販売店が独自に定めていますので、詳しくは各販売店におたずねください。

◆価格はスペアタイヤ、タイヤ交換用工具付の価格です。

◆価格にはオプション価格は含まれていません。

◆保険料、税金(除消費税)、登録料などの諸費用は別途申し受けます。



## 寸法図 (単位: mm)

ロングボディ 24人乗り

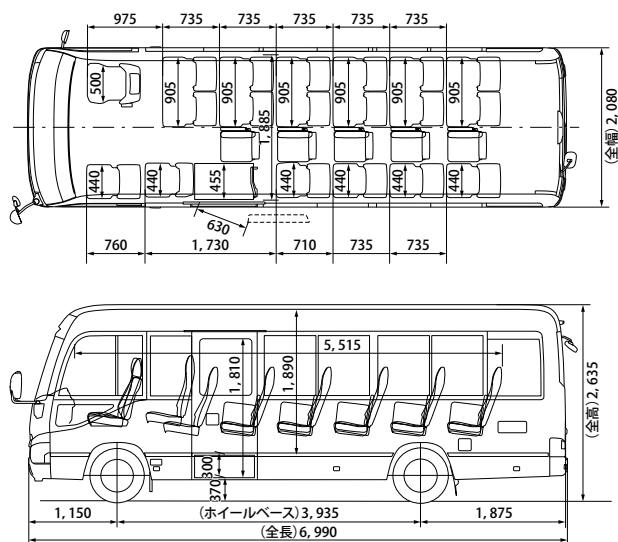

ロングボディ 26人乗りパッケージ

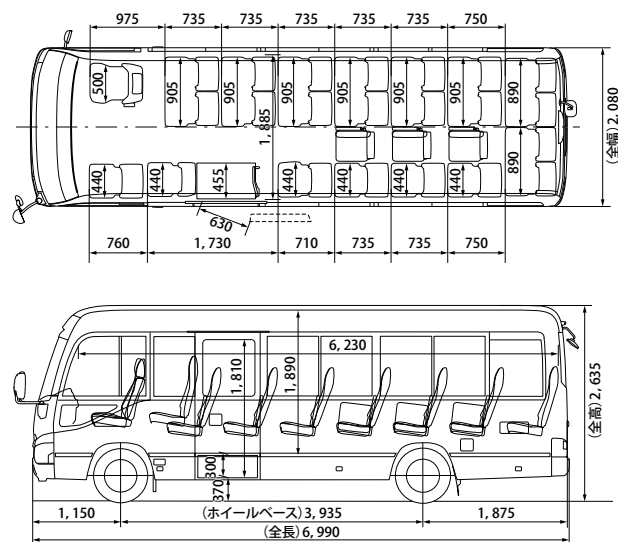

ロングボディ 27人乗りパッケージ

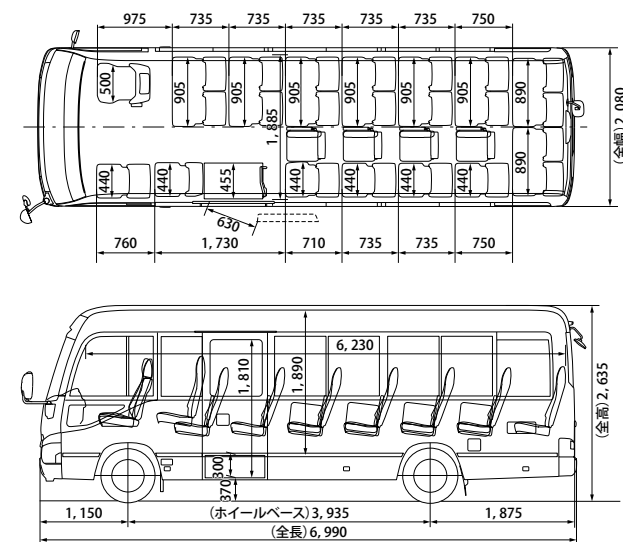

標準ボディ 25人乗り

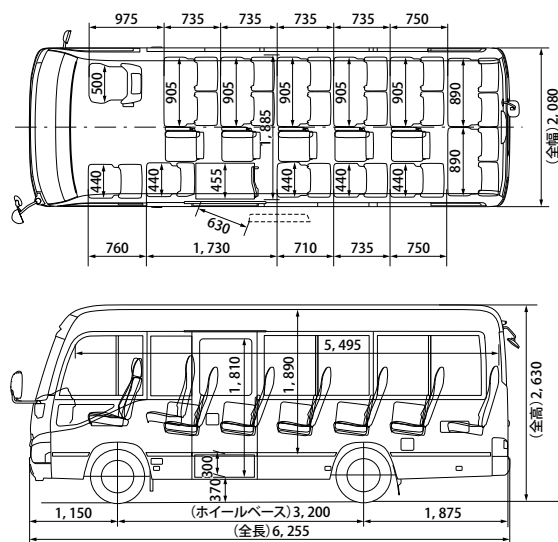

超ロングボディ 13人乗り

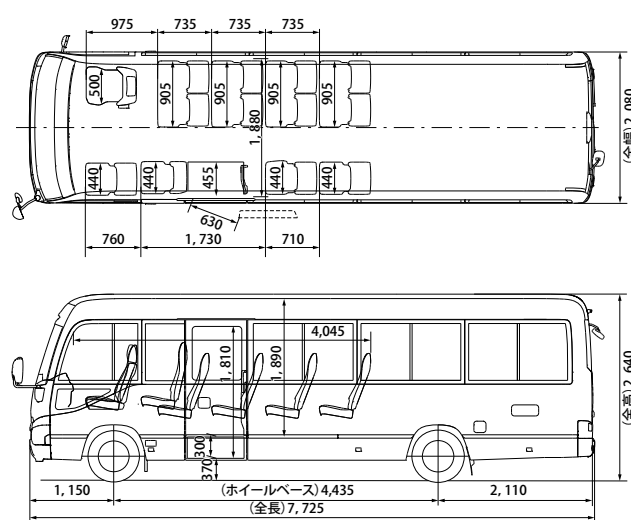

超ロングボディ 床面寸法 (単位: mm)

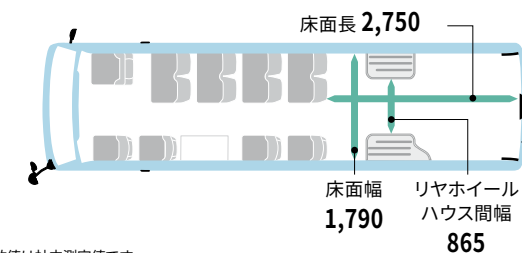

■数値は社内測定値です。



# Package Option

便利な装備と機能をあらかじめ搭載・設定した  
2つのパッケージオプション車をご用意しました。

## レンタカーパッケージ

GX[ロングボディ車]

セットメーカーオプション

いくつもの便利な装備を、まとめてパッケージ。  
ドライブの楽しさを広げます。



Photo:GX(ロングボディ・24人乗り)“レンタカーパッケージ”装着車。  
ボディカラーはシルバーメタリック(1E7)。

### “レンタカーパッケージ” 装備一覧表

“レンタカーパッケージ” 装備

	グレード	GX	
		24人乗りパッケージ	26人乗りパッケージ
乗車定員		24人	26人
ボディタイプ		ロングボディ	
① 運転席サンバイザー(ビニールレザー)+お客様表示板		* 1	
② 足拭き付ステップ		* 2	
③ 通路カーペット(カットパイル)			
床洗い用水抜き穴			

\* 1. お客様表示板は、助手席サンバイザーとの交換となります。

\* 2. 電動格納式補助ステップ選択時は装着されません。

■ “レンタカーパッケージ” はグレード名称ではありません。



使用例

① 運転席サンバイザー(ビニールレザー)+  
お客様表示板



② 足拭き付ステップ



③ 通路カーペット(カットパイル)

## 営業用ベースパッケージ

GX LX

セットメーカーオプション

旅客運送事業用バスとして  
ご利用いただくための、  
さまざまな架装をプラスできる  
ベースパッケージです。

●旅客運送事業用自動車で登録をご希望の方は担当スタッフにご相談ください。



Photo:LX(ロングボディ・24人乗り)“営業用ベースパッケージ”グライドオートドア装着車。  
ボディカラーはホワイト/ベージュ(2JP(058/4S4))。



### ① Pレンジ ロックシステム

センタードアが開いている間は、Pレンジから他のレンジへのシフト操作ができないシステムです。



### ② 専用運転席オートドア操作スイッチ

シフトポジションがPレンジの時のみドアの開閉が行える機能を設けました。

## 安全性と使いやすさに配慮した、“営業用ベースパッケージ”のグライドオートドアと折戸オートドア。

乗客の保護や、安全性・操作性に配慮して、オートドアにはさまざまな開閉機能を採用しています。その他「オートドア開閉予告ブザー」「非常開放機能」や「挟み込み防止機能※」も装備されています。

※挟まれる物の形状や挟まれ方によっては挟み込みを検知できない場合があります。開閉時には十分ご注意ください。

●路線バスに架装する場合は、折戸オートドアをお選びください。



折戸オートドア



グライドオートドア

●写真はLX

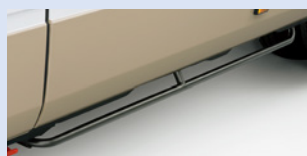

### ③ サイドガード



### ④ タコグラフ(一週間用)



### ⑤ 赤旗/旅客運送事業用ラベルセット

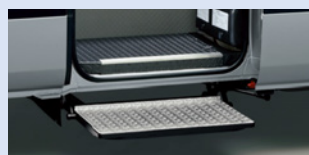

### ⑥ 電動格納式補助ステップ

## “営業用ベースパッケージ”装備一覧表

■メーカーオプション(ご注文時に申し受けます) □“営業用ベースパッケージ”装備

グレード	GX			LX					
	26人乗りパッケージ		25人	27人乗りパッケージ		25人	13人		
乗車定員	24人	26人	25人	24人	27人		25人	13人	
ボディタイプ	ロングボディ		標準ボディ	ロングボディ				標準ボディ	超ロングボディ
センタードア	グライドドア・オート			グライドドア・オート	折戸ドア・オート	グライドドア・オート	折戸ドア・オート	グライドドア・オート	
①Pレンジ ロックシステム									
②専用運転席オートドア操作スイッチ									
③サイドガード									
④タコグラフ(一週間用)またはタコグラフ取付準備									
⑤赤旗/旅客運送事業用ラベルセット *3									
⑥電動格納式補助ステップ									
パワードアロック *4									

\*3. バス規格に準拠した、危険物持込禁止ラベル・名札差・禁止行為表示ラベル・禁煙ラベル・ASVラベルのセットと赤旗が搭載されます。 \*4. 運転席側フロントドアとバックドアに装着されます。  
■“営業用ベースパッケージ”はグレード名称ではありません。※旅客運送事業用自動車登録には、用途によっては“営業用ベースパッケージ”の装備の他に架装が必要です。詳しくは、営業スタッフにご相談ください。  
注)“営業用ベースパッケージ”を選択した場合、折戸ドア専用3段式ドアステップ、アクセルインターロックは装着できません。詳しくは、営業スタッフにおたずねください。

■装備類の詳しい設定につきましては、P32-33の主要装備一覧表をご覧ください。





## トヨタ コースター 主要装備一覧表

標準装備

メーカーオプション (ご注文時に申し受けます)

販売店装着オプション

メーカーオプションの価格は▶ P35 をご覧ください。

	グレード	GX			LX				備考		
		26人乗りパッケージ		25人	27人乗りパッケージ		13人				
		24人	26人		24人	27人		25人			
乗車定員	ロングボディ		標準ボディ	ロングボディ		標準ボディ	超ロングボディ				
ボディタイプ	掲載ページ										
シート	ハイバックシート(リヤシート・助手席)	▶ P9	リヤシート6列	リヤシート7列	リヤシート6列	リヤシート6列	リヤシート7列	リヤシート6列	リヤシート4列		
	シート表皮	トリコット(高級)									
		トリコット(標準)	▶ P22								
		ビニールレザー							*3	ビニールレザーシート表皮を選択した場合、冷蔵庫は装着できません。 *3. 補助シートを同時選択した場合、補助シートはビニールレザーとなります。	
	リヤシート	リクライニング機構	▶ P9		*4	*4		*4	*4		助手席側2列目シートは固定式となります。 *4. 最後列シートは固定シートとなります。
		補助シート(はね上げ式)	▶ P25	シートバック 上下スライド式	シートバック 上下スライド式	シートバック 上下スライド式				*5	*5. 補助シートを選択した場合、乗車定員が4名増となります。 また、補助シート装着車は架装扱いとなるため、持込み登録となります。
		シートポケット/フック/カップホルダー(バックボード付)	▶ P9								
		カップホルダー(バックボード付)	▶ P27								
	運転席・ 助手席	リクライニング機構(運転席はシートスライド付)	▶ P11								冷蔵庫を選択した場合、助手席のリクライニング機構は非装着となります。
		ヘッドレスト表皮	▶ P25	トリコット							
(運転席)		▶ P27	ビニールレザー								
アームレスト(運転席)		▶ P11									
内装	ルームラック(トレイタイプ・運転席側)	▶ P9									
	カーテン(サイド・リヤ)	▶ P9								法規により助手席のカーテンは装着されません。 また、バックドア(観音扉)装着車の場合、リヤカーテンは非装着となります。	
	ラゲージルームセパレーター	▶ P13									
	ロープフック										
	サン バイザー	ビニールレザー(運転席)	▶ P27								
		ビニールレザー(助手席)	▶ P25								
		ビニールレザー(運転席) + お客様表示板	▶ P30								お客様表示板は助手席サンバイザーとの交換になります。
	室内LED灯	▶ P9	バックドア連動			バックドア連動			バックドア連動		
	フロントスポットランプ	▶ P25									
	冷蔵庫	▶ P9								冷蔵庫を選択した場合、助手席のリクライニング機構は非装着となり、シートポケット/フック/ カップホルダー(バックボード付)、またはカップホルダー(バックボード付)は非装着となります。 また、24人乗りは最前列2人掛けシートに補助シート(はね上げ式)が追加され、13人乗りは乗車 定員が1名減となります。ビニールレザーシート表皮を選択した場合、冷蔵庫は装着できません。	
ステップカバー(マット)	▶ P25				*6	*6	*6	*6	*6. 電動格納式補助ステップとセットでメーカーオプションとなります。 また、“営業用ベースパッケージ”のグライドオートドアを選択した場合、装着されます。		
傘立て											
オーディオ & ビジュアル システム	オーディオレス(カバース)	▶ P11									
	後席ディスプレイ(17.5インチ)	▶ P9								販売店装着オプションのナビゲーションシステムが必要です。	
	CD・AM/FM(USB/AUX端子付)	▶ P11								ディスクによっては再生できない場合があります。また、CD・AM/FM(USB/AUX端子付)オーディオを選択した 場合、バックカメラは非装着となり、後席ディスプレイ、トヨタ純正ナビゲーションシステムは選択できません。	
	トヨタ純正ナビゲーションシステム	▶ P48								販売店装着オプションとしてナビ・オーディオを多数ご用意しています。 詳しくは▶ P48をご覧ください。販売店におたずねください。	
その他	室内用マイク1本+マイクアンプ	▶ P11									
	寒冷地仕様									熱線ヒーター付電動格納式助手席リモコンワイドビューミラー、リヤウインドウデフォグガーとセットでメーカー オプションとなります。寒冷地仕様車の詳しい内容につきましては販売店にお問い合わせください。なお、 北海道地区には寒冷地仕様が標準装備されます。	
	“レンタカーパッケージ”										
	“営業用ベースパッケージ”	▶ P30	*7	*8	*8	*7	*8	*8	*7	アクセルインターロック、折戸ドア専用3段式ステップは装着できません。詳しくは、営業スタッフにおたずねください。 *7. 運転席側フロントドアとバックドアにパワードアロックが装着されます。 *8. パワードアロックが非装着となります。	

●メーカーオプションはご注文時に申し受けます。メーカーの工場では装着するため、ご注文後はお受けできませんのでご了承ください。

●“レンタカーパッケージ”“営業用ベースパッケージ”はグレード名称ではありません。 ●AdBlue®は、ドイツ自動車工業会(VDA)の登録商標です。

## ■全車標準装備

- スペアタイヤ(車両装着タイヤ) ●セーフティサイドロアウインドウ ●フューエルリッドオープナー ●センタードアステップランプ
- ヘッドランプレベリング機能(マニュアル) ●間欠式フロントウインドウワイパー ●ハイマウントストップランプ ●リヤホイール灯
- フロント&サイドアンダーミラー ●リヤアンダーミラー ●オブテイトロンメーター(タコメーター・メーター照度コントロール付)
- イルミネーテッドエントリーシステム(イグニッションキー照明) ●マルチインフォメーションディスプレイ ●アクセサリソケット
- チルト&テレスコピックステアリング ●パワーステアリング ●大型デジタルクロック ●運転席シートアンダートレイ

- 大型ドアポケット ●手すり(乗降口右側) ●フロントヒーター ●運転席・助手席カップホルダー
- アシストグリップ(リヤシートバックボード付/運転席側ビラー付/助手席側窓付) ●スピーカー(運転席1+後席4)
- キー抜き忘れ防止ウォーニング ●バックブザー ●運転席シートベルト非装着警告灯(点滅式・ブザー) ●12V/バッテリー(2個)
- フューエル残量ウォーニング ●サイドリフレクター ●ランプ消し忘れウォーニング ●盗難防止システム(イモビライザー)
- 排出ガス浄化装置堆積モニター ●AdBlue®残量計 ●消火器 ●タイヤ交換用工具 など



# Optional Parts

おもてなしのクオリティをいっそう高める  
充実のメーカーオプションをラインアップしています。

## 外装



▶折戸ドア・オート専用3段式ドアステップ  
LX(24人乗り・27人乗りパッケージ・25人乗り)



▶折りたたみ式バックステップ  
GX(24人乗り) LX(24人乗り・13人乗り)

## 空調

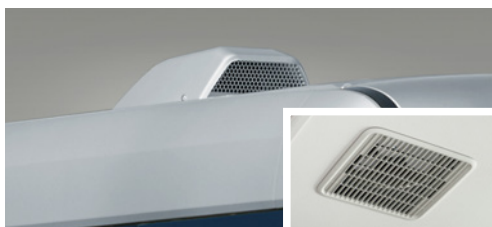

▶換気扇 GX



換気扇スイッチ

## シート／内装



▶ラゲージルームセパレーター  
GX(24人乗り) LX(24人乗り)



▶運転席サンバイザー+お客様表示板  
GX LX

## 視界



▶LEDヘッドランプ&ハロゲンフォグランプ  
LX

## シート／内装

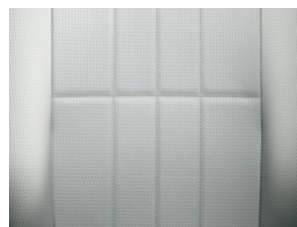

▶ビニールレザー  
LX

## 外装



▶センタードア(グライドドア・オート)  
(開閉予告ブザー・挟み込み防止機能&イージークローザー付)  
GX(25人乗り) LX



▶電動格納式補助ステップ  
GX LX(24人乗り・25人乗り・13人乗り)



▶センタードア(折戸ドア・オート)  
(開閉予告ブザー・挟み込み防止機能付)  
LX(24人乗り・27人乗りパッケージ・25人乗り)

## 操作性



▶助手席リモコンワイドビューミラー  
(電動格納式・熱線ヒーター付) GX LX



▶アクセルインターロック  
GX(25人乗り) LX



▶リヤウインドウデフォグガー  
(タイマー式) GX LX

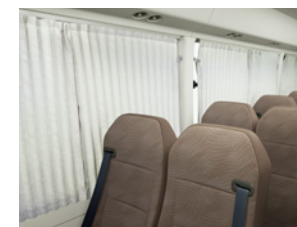

▶カーテン(サイド・リヤ)  
GX LX



▶補助シート(はね上げ式)  
LX(13人乗り)



▶ルームラック(トレイタイプ・運転席側)  
GX LX

## オーディオ&ビジュアルシステム その他



▶後席ディスプレイ(17.5インチ)  
GX(24人乗り・26人乗りパッケージ)



▶CD・AM/FM(USB/AUX端子付)  
GX LX



▶室内用マイク1本+マイクアンプ  
GX LX

標準設定グレード メーカーオプション設定グレード

■装備類の詳細い設定につきましては、P32-33の主要装備一覧表をご覧ください。

## オプション価格表

グレード	GX			LX			
	26人乗りパッケージ			27人乗りパッケージ			
乗車定員	24人	26人	25人	24人	27人	25人	13人
ボディタイプ	ロングボディ		標準ボディ	ロングボディ		標準ボディ	超ロングボディ
メーカーオプション 単独オプション価格表							
外装	電動格納式補助ステップ	275,000円(消費税抜き250,000円)					
	折りたたみ式バックステップ	15,400円 (消費税抜き14,000円)			15,400円 (消費税抜き14,000円)		15,400円 (消費税抜き14,000円)
視界	LEDヘッドランプ&ハロゲンフォグラブ			66,000円(消費税抜き60,000円)			
	リヤウインドウデフォグガー(タイマー式)	9,900円(消費税抜き9,000円)			9,900円(消費税抜き9,000円)		
空調	換気扇	110,000円(消費税抜き100,000円)					
シート	ビニールレザーシート表皮(リヤシート、運転席・助手席)			-16,500円(消費税抜き-15,000円)		-14,300円 (消費税抜き-13,000円)	-9,900円 (消費税抜き-9,000円)
	補助シート(はね上げ式)	*1					52,800円 (消費税抜き48,000円)
内装	ルームラック(トレイタイプ・運転席側)	88,000円(消費税抜き80,000円)			88,000円(消費税抜き80,000円)		
	カーテン(サイド・リヤ)	99,000円(消費税抜き90,000円)		85,800円 (消費税抜き78,000円)	99,000円(消費税抜き90,000円)	85,800円 (消費税抜き78,000円)	99,000円 (消費税抜き90,000円)
	ラゲージルームセパレーター	6,050円 (消費税抜き5,500円)			6,050円 (消費税抜き5,500円)		
	ビニールレザーサンバイザー(運転席) お客様表示板	22,000円(消費税抜き20,000円)			22,000円(消費税抜き20,000円)		
	冷蔵庫	110,000円 (消費税抜き100,000円)			110,000円 (消費税抜き100,000円)		96,800円 (消費税抜き88,000円)
オーディオ & ビジュアルシステム	CD・AM/FM(USB/AUX端子付)	-4,400円(消費税抜き-4,000円)			-4,400円(消費税抜き-4,000円)		
	後席ディスプレイ(17.5インチ)	627,000円(消費税抜き570,000円)					
その他	室内用マイク1本+マイクアンプ	22,000円(消費税抜き20,000円)			22,000円(消費税抜き20,000円)		
	“レンタカーパッケージ”	39,380円(消費税抜き35,800円)					

## メーカーオプション セットオプション価格表

センタードア(グライドドア・オート)+アクセルインターロック			143,000円 (消費税抜き130,000円)	143,000円(消費税抜き130,000円)			
+電動格納式補助ステップ			418,000円 (消費税抜き380,000円)	418,000円 (消費税抜き380,000円)		418,000円(消費税抜き380,000円)	
センタードア(折戸ドア・オート)+アクセルインターロック				83,600円(消費税抜き76,000円)			
+折り戸ドア専用 3段式ドアステップ				127,600円(消費税抜き116,000円)			
寒冷地仕様+助手席リモコンワイドビューミラー(電動格納式・熱線ヒーター付) +リヤウインドウデフォグガー(タイマー式)	*2	45,100円(消費税抜き41,000円)			45,100円(消費税抜き41,000円)		
+リヤフォグラブ	*2	56,100円(消費税抜き51,000円)			56,100円(消費税抜き51,000円)		
+パワーヒーター	*2	276,100円 (消費税抜き251,000円)	262,900円 (消費税抜き239,000円)	276,100円 (消費税抜き251,000円)	276,100円 (消費税抜き251,000円)	262,900円 (消費税抜き239,000円)	276,100円(消費税抜き251,000円)
寒冷地仕様+助手席リモコンワイドビューミラー(電動格納式・熱線ヒーター付) +リヤウインドウデフォグガー(タイマー式)+パワーヒーター	*2	265,100円 (消費税抜き241,000円)	251,900円 (消費税抜き229,000円)	265,100円 (消費税抜き241,000円)	265,100円 (消費税抜き241,000円)	251,900円 (消費税抜き229,000円)	265,100円(消費税抜き241,000円)
センタードア(グライドドア・オート)+タコグラフ取付準備		38,500円(消費税抜き35,000円)		165,000円 (消費税抜き150,000円)	181,500円 (消費税抜き165,000円)		165,000円(消費税抜き150,000円)
センタードア(グライドドア・オート)+タコグラフ取付準備+電動格納式補助ステップ		313,500円(消費税抜き285,000円)		440,000円 (消費税抜き400,000円)	456,500円 (消費税抜き415,000円)	440,000円 (消費税抜き400,000円)	456,500円 (消費税抜き415,000円)
"営業用ベースパッケージ"		75,900円(消費税抜き69,000円)		202,400円 (消費税抜き184,000円)	218,900円 (消費税抜き199,000円)		202,400円(消費税抜き184,000円)
センタードア(グライドドア・オート)+タコグラフ		350,900円(消費税抜き319,000円)		477,400円 (消費税抜き434,000円)	493,900円 (消費税抜き449,000円)		477,400円 (消費税抜き434,000円)
センタードア(折戸ドア・オート)+タコグラフ取付準備				100,100円 (消費税抜き91,000円)	83,600円(消費税抜き76,000円)		
センタードア(折戸ドア・オート)+タコグラフ				137,500円 (消費税抜き125,000円)	121,000円(消費税抜き110,000円)		

\*1. 17人乗りになります。\*2. 寒冷地仕様を含むメーカーオプションの詳細内容につきましては販売店にお問い合わせください。なお、北海道地区には寒冷地仕様が標準装備されます。

◆オプション価格はメーカー希望小売価格(消費税10%込み)24年1月現在のもの)で参考価格です。価格は販売店が独自に定めていますので、詳しくは各販売店におたずねください。



## トヨタ コースター 主要諸元表 &lt; 2WD : 2ナンバー &gt;

グレード	GX			LX				
	26人乗りパッケージ		25人	27人乗りパッケージ		25人	13人*3*4	
乗車定員	24人*1			26人*2	25人			24人*1
ボディタイプ	ロングボディ			標準ボディ	ロングボディ		標準ボディ	
エンジン最高出力< kW (PS) > [ネット]	110 (150)			110 (150)	110 (150)		110 (150)	
トランスミッション	6AT			6AT	6AT		6AT	
<b>■車両型式・重量・性能</b>								
車両型式	2KG-GDB70-ZXTEY	2KG-GDB70-ZXTEY (G)	2KG-GDB60-ZRTEY	2KG-GDB70-ZXTNY	2KG-GDB70-ZXTNY (L)	2KG-GDB60-ZRTNY	2KG-GDB80-ZXTNY	
車両重量*5	kg	3,730	3,750	3,540	3,700	3,720	3,520	
車両総重量*5	kg	5,050	5,180	4,915	5,020	5,205	4,895	
最小回転半径	m	6.5		5.5	6.5		5.5	
燃料消費率	JH25 ⇄ km/L	8.52	8.52	8.52	8.52	8.52	8.52	
(国土交通省審査値)	JH15 ⇄ km/L	9.06	9.06	9.06	9.06	9.06	9.06	
主要燃費改善対策	直噴エンジン、電子制御式燃料噴射、高圧噴射、過給機、インタークーラー							
<b>■寸法</b>								
車両寸法 mm	全長	6,990		6,255	6,990		6,255	
	全幅	2,080		2,080	2,080		2,080	
	全高	2,635*6		2,630*7	2,635		2,630	
	ホイールベース	3,935		3,200	3,935		3,200	
	トレッド	前	1,690		1,690	1,690		1,690
		後	1,490		1,490	1,490		1,490
最低地上高	*8	185		185	185		185	
室内寸法 mm	長	5,515	6,230	5,495	5,515	6,230	5,495	
	幅	1,885		1,885	1,885		1,885	
	高	1,890*9		1,890	1,890		1,890	
<b>■エンジン</b>								
型式	1GD-FTV							
燃料タンク容量	L	95						
使用燃料	軽油 (超低硫黄)							
<b>■トランスミッション</b>								
トランスミッション型式	AK60E型							
減速比	5.375							
<b>■サスペンション・ブレーキ</b>								
サスペンション	フロント	トーションバータイプダブルウィッシュボーン式独立懸架						
	リア	車軸式半楕円板ばね						
ブレーキ	フロント	油圧真空倍力装置付ベンチレーテッドディスク						
	リア	油圧真空倍力装置付デュオ2リーディング						
	パーキング	機械式推進軸制動内部拡張形						

\*1. 冷蔵庫をメーカーオプション装着した場合、運転席側最前列横に補助シートが追加されるため乗車定員に変更はありません。 \*2. パワーヒーターをメーカーオプション装着した場合、乗車定員は1名減となります。

\*3. 冷蔵庫をメーカーオプション装着した場合、乗車定員は13人乗りから12人乗りになり、補助シートをメーカーオプション装着した場合、乗車定員は13人乗りから17人乗りになります。また、冷蔵庫と補助シートを同時装着した場合、乗車定員は16人乗りになります。

\*4. 補助シートをメーカーオプション装着した場合、架装扱いとなるため、持込み登録となります。詳しくは販売店におたずねください。 \*5. 車両重量、車両総重量は、装着オプションにより変更となる場合があります。詳しくは販売店におたずねください。

\*6. 換気扇をメーカーオプション装着した場合は全高が170mm高くなります。 \*7. 換気扇をメーカーオプション装着した場合は全高が175mm高くなります。 \*8. 社内測定値 \*9. “レンタカーパッケージ”をメーカーオプション装着した場合は室内高が5mm (社内測定値) 低くなります。

● 旅客運送事業用自動車登録をご希望の方は、担当スタッフにご相談ください。なお、車両は持ち込み登録となります。

● 燃料消費率は定められた試験条件での値です。お客様の使用環境・条件 (気象、道路、渋滞、車両、架装ボディ、整備等の状況) や運転方法 (急発進、エアコン使用等) に応じて燃料消費率は異なります。

● 燃料消費率のJH25モード燃費値とJH15モード燃費値は、法令に基づく標準的な諸元値および条件を用いてエンジン燃費を測定し、シミュレーション法で算出した国土交通省審査値です。JH25モード燃費値はJH15モード燃費値に対して、車両の空気抵抗やタイヤのころがり抵抗に実測値を用いた試験法で、試験で用いる「都市内走行」と都市間走行の走行比率については、走行実態の調査結果が反映された法定比率で算出した燃費値です。これらの燃費値は法令で定められたP37の燃費値計算条件の車両総重量範囲および最大積載量区分ごとの標準諸元値・車型による最終減速比およびタイヤ仕様、エアコンOFFなどの条件の下に算出しています。

● エンジン出力表示にはネット値とグロス値があります。「グロス」とはエンジン単体で測定したものであり、「ネット」とはエンジンを車両搭載状態で測定したものです。同じエンジンで測定した場合、「ネット」は「グロス」よりも約5%程度低い値 (自工会調べ) となります。

● “TOYOTA SAFETY SENSE” “COASTER” “VSC” “TRC” “ECT” “DPR” “コンライト” “START YOUR IMPOSSIBLE”はトヨタ自動車 (株) の商標です。 ● 道路運送車両法による自動車型式指定申請書数値。 ● 製造事業者: トヨタ自動車株式会社

エンジン主要諸元表

項目	型式	直噴ディーゼルトーボ
	1GD-FTV型	
種類	直列4気筒	
内径×行程	mm	92.0×103.6
総排気量	L	2.754
燃料供給装置	コモンレール式燃料噴射装置	
最高出力:ネット	kW(PS)/r.p.m.	110(150)/2,500
最大トルク:ネット	N・m(kgf・m)/r.p.m.	420(42.8)/1,400-2,500

トランスミッション主要諸元表

項目	型式	AK60E型
	電子制御式6速オートマチック(ECT)	
形式	電子制御式6速オートマチック(ECT)	
1速	3.741	
2速	2.002	
3速	1.342	
4速	1.000	
5速	0.772	
6速	0.634	
後退	3.538	

ボディカラー



ホワイト(058)



シルバーメタリック(1E7)



ホワイト/ラベンダー(2DT(058/939))



ホワイト/ベージュ(2JP(058/4S4))

内外配色一覧表

標準設定 (緑色) メーカーオプション(ご注文時に申し受けます) (黄色)

グレード	GX 26人乗りパッケージ		LX 27人乗りパッケージ		超ロングボディ
	ロングボディ	標準ボディ	ロングボディ	標準ボディ	
ボディタイプ	ロングボディ	標準ボディ	ロングボディ	標準ボディ	超ロングボディ
内装色(ミディアムグレー)					
ボディカラー	ホワイト(058)	~38,500円(消費税抜き~35,000円)	~28,600円(消費税抜き~26,000円)		
	シルバーメタリック(1E7)				
	ホワイト/ラベンダー(2DT(058/939))				
	ホワイト/ベージュ(2JP(058/4S4))				

◆価格はメーカー希望小売価格(消費税10%込み)24年1月現在のもの)で参考価格です。  
 価格は販売店が独自に定めていますので、詳しくは各販売店におたずねください。

自動車リサイクル法の施行により、下表のリサイクル料金が別途必要となります。

リサイクル料金表(単位:円)

※リサイクル料金は24年1月時点の金額

グレード	リサイクル預託金				資金管理料金	合計
	シュレッダーダスト料金	エアバッグ類料金	フロン類料金	情報管理料金		
GX、LX(ロングボディ、標準ボディ)	20,520	2,800	3,670	130	290	27,410
LX(超ロングボディ)	20,520	2,800	6,440	130	290	30,180

●リサイクル預託金がお車を商品車として譲渡する旧所有者(譲渡人)は、車両価値部分とリサイクル預託金相当額の合計額を新所有者(譲受人)からお受け取りになることにより、リサイクル預託金の返金を受けることができます。詳しくは、取扱販売店におたずねください。

ディーゼルバス・トラック 燃費値計算条件

乗車定員	車両総重量範囲	最大積載量	エンジン		トランスミッション	燃料消費率(km/L)		シミュレーション計算仕様		
			型式	最高出力		JH25モード	JH15モード	最終減速比	タイヤ(後輪)	
									サイズ	動荷重半径
11人以上	3.5トン超6.0トン以下	—	1GD-FTV	110kW	AK60E	8.52	9.06	5.375	215/70R17.5	0.363m
—	3.5トン超7.5トン以下	1.5トン以下	1GD-FTV	110kW	AK60E	12.09	11.30	5.375	215/70R17.5	0.363m

●燃料消費率のJH25モード燃費値とJH15モード燃費値は、法令に基づく標準的な諸元値および条件を用いてエンジン燃費を測定し、シミュレーション法で算出した国土交通省審査値です。JH25モード燃費値はJH15モード燃費値に対して、車両の空気抵抗やタイヤのころがり抵抗に実測値を用いた試験法で、試験で用いる「都市内走行と都市間走行の走行比率」については、走行実態の調査結果が反映された法定比率で算出した燃費値です。これらの燃費値は法令で定められた燃費値計算条件の車両総重量範囲および最大積載量区分ごとの標準諸元値・車型による最終減速比およびタイヤ仕様、エアコンOFFなどの条件の下に算出しています。

●実際の走行時には、お客様の使用環境・条件(気象、道路、渋滞、車両、架装ボディ、整備等の状況)や運転方法(急発進、エアコン使用等)に応じて燃料消費率は異なります。

JH25モード (1)車両総重量範囲3.5トン超6.0トン以下、乗車定員11人以上の乗用車(一般バス):

空車時車両重量3,681kg、乗車定員29名、全高2,581mm、全幅2,029mm

(2)車両総重量範囲3.5トン超7.5トン以下、最大積載量1.5トン以下のトラック:

空車時車両重量2,097kg、最大積載量1,482kg、乗車定員3名、全高1,991mm、全幅1,717mm、平ボディ架装

JH15モード (1)車両総重量範囲3.5トン超6.0トン以下、乗車定員11人以上の乗用車(一般バス):

空車時車両重量3,543kg、乗車定員29名、全高2,593mm、全幅2,027mm

(2)車両総重量範囲3.5トン超7.5トン以下、最大積載量1.5トン以下のトラック:

空車時車両重量1,957kg、最大積載量1,490kg、乗車定員3名、全高1,982mm、全幅1,695mm、平ボディ架装

トヨタ コースター環境仕様

車両型式	2KG-GDB60	2KG-GDB70	2KG-GDB80	2KG-GDB60V	2KG-GDB70V
CO <sub>2</sub> 排出量*1	JH25モード(g/km)		304		214
	JH15モード(g/km)		285		229
排出ガス	認定レベルまたは適合規制(国土交通省) 平成28年(ポスト・ポスト新長期)排出ガス規制				
	認定レベル値	CO	2.22		
	または適合規制値	NMHC	0.17		
	WHTC及びWHSCモード	NOx	0.4		
	(g/km)	PM	0.01		
車外騒音	規制区分	平成28年騒音規制 M3A2A		平成28年騒音規制 N2A2A	
	加速(規制値)/定常/近接	(dB)	74/-/77		75/-/76
冷媒の種類(GWP値*2)/使用量	(g) HFC-134a(1430*3)/1,500(GX)、1,800(LX)				
環境負荷物質削減	鉛	自工会2006年自主目標達成(1996年比1/4以下*4)			
	水銀	自工会自主目標達成(2005年1月以降使用禁止*5)			
	カドミウム	自工会自主目標達成(2007年1月以降使用禁止)			
	六価クロム	自工会自主目標達成(2008年1月以降使用禁止)			
車室内VOC*6	自工会目標達成(厚生労働省室内濃度指針値以下)				
環境負荷物質使用状況等	鉛	電子基板・電気部品のはんだ、圧電素子(PZTセンサー)等を使用			
	水銀	鉛廃止済み部品: 電着塗料、燃料ホース、パワステ高圧ホース、ホイールバルンサー、電球と点火プラグ、塩ビ・ゴム部品、バルブシート、軸受けなど			
	六価クロム	水銀廃止済み部品: コンビネーションメーター			
	六価クロム	六価クロムの使用無し			
	カドミウム	六価クロム廃止済み部品: 金属部品類やボルト・ナット類の防錆目的コーティング他			
	カドミウム	カドミウムの使用無し			
	カドミウム	カドミウム廃止済み部品: 電気・電子部品のICチップ基板、厚膜ペースト他			
リサイクル関係	リサイクルし易い材料を使用した部品	バンパーカバー・インストルメントパネル・その他内装材			
	樹脂、ゴム部品への材料表示	あり			
	リサイクル材の使用	ダッシュサイレンサー等			

\*1. 燃料消費率は主要諸元表をご覧ください \*2. GWP Global Warming Potential (地球温暖化係数)

\*3. フロン法において、バス用エアコン冷媒は、2029年度以降、環境影響度を製造者等ごとに出荷台数で加重平均した値が目標値150を上回らないことが求められております。HFC134aは廃棄時には冷媒を回収することが義務付けられており、大気放出は禁止されています。

\*4. 1996年乗用車の業界平均1,850g(リサイクル回収ルートが確立されているため鉛バッテリーを除く)。

\*5. ナビゲーション等の液晶ディスプレイ、コンビネーションメーター、ディスチャージヘッドランプ、室内蛍光灯(交通安全上必須な部品の極微量使用を除外)

\*6. VOC: Volatile Organic Compounds



# COASTER BIG VAN

立ち作業もできる広々とした荷室に、9名の乗車スペース。  
ビッグバンはビジネスの頼もしいパートナーです。



Photo: コースタービッグバン (標準ボディ車)。ボディカラーはホワイト/ラベンダー<2DT (058/939)>。



ロングボディ 9人乗り+1,250kg

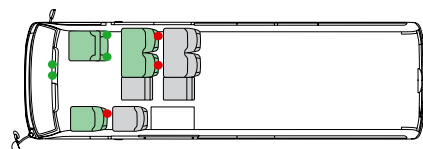

標準ボディ 9人乗り+1,250kg

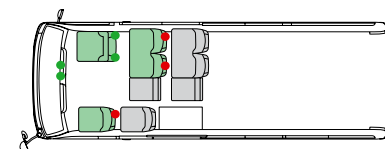

■ リクライニング機構標準装備 ■ リクライニング機構設定ナン  
● カップホルダー (バックボード付) ● カップホルダー

## 価格表

		コースタービッグバン	
乗車定員・積載重量		9人+1,250kg	
ボディタイプ		ロングボディ	標準ボディ
メーカー希望小売価格※1	一般地区	7,584,000円	6,995,000円
	消費税抜き	6,894,545円	6,359,091円
※1	北海道地区※2	7,647,800円	7,058,800円
	消費税抜き	6,952,545円	6,417,091円

※1. 沖縄地区は価格が異なります。 ※2. 北海道地区には寒冷地仕様が含まれます。

◆価格はメーカー希望小売価格(消費税10%込み) 24年1月現在のもの(参考価格)です。

価格は販売店が独自に定めていますので、詳しくは各販売店におたずねください。

◆価格はスペアタイヤ、タイヤ交換用工具付の価格です。

◆価格にはオプション価格は含まれていません。

◆保険料、税金(除消費税)、登録料などの諸費用は別途申し受けます。

## BIG VANの主な標準装備

## 外装



▶センタードア(グライドドア・手動)



▶バックドア(観音扉)

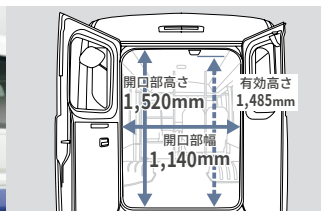

開口部寸法

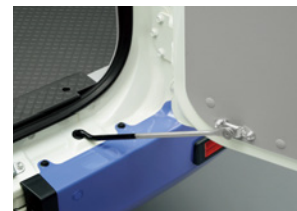

▶バックドアオープンストッパー

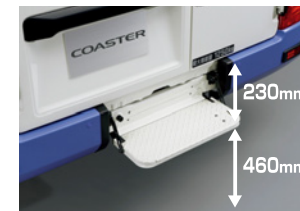

▶折りたたみ式バックステップ

## 視界



▶ハロゲンヘッドランプ&amp;フォグランプ

## 視界

▶助手席リモコンワイドビューミラー  
(電動格納式)

▶リヤホイール灯

## 空調



▶マニュアルクーラー(レバー式)

▶リヤマニュアルヒーター  
(床置1個)

## シート



▶シート表皮:トリコット(標準)

▶運転席リクライニング&スライド機構  
▶ヘッドレスト表皮(ビニールレザー)

## シート

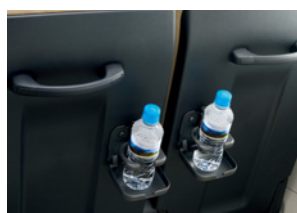
▶リクライニング機構  
写真はLX▶カップホルダー(バックボード付)  
▶アシストグリップ

▶補助シート(はね上げ式)

## 内装



▶セパレーターパイプ

## メーカーオプション

▶センタードア  
(グライドドア・オート)▶センタードア  
(折戸ドア・手動)

## 内装



▶大型デジタルクロック



▶アシストグリップ(助手席側窓付)

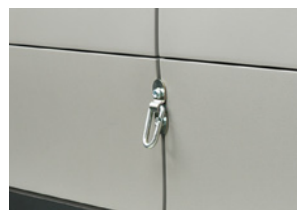

▶ローブフック

## オーディオ



▶CD・AM/FM(USB/AUX端子付)



▶セパレーターカーテン

▶濃色グレーサイドウインドウガラス  
(ブラックサン&UVカット機能付・スライド)



トヨタ コースタービッグバン 主要装備一覧表

標準装備 (緑色) メーカーオプション (黄色) (ご注文時に申し受けます)

		グレード	LX		備考	
		乗車定員・最大積載量	9人+1,250kg			
		ボディタイプ	ロングボディ	標準ボディ		
予防安全	Toyota	プリクラッシュセーフティ(歩行者(昼)検知機能付/ミリ波レーダー+単眼カメラ方式)			レーダークルーズコントロールシステムの機能は搭載されていません。	
	Safety	レーンディパーチャーアラート	▶ P17			
	Sense	オートマチックハイビーム				
		クリアランスバックソナー	▶ P21			
		VSC[車両安定制御システム] & TRC[トラクションコントロール]				
		EBD[電子制動力配分制御]付ABS+ブレーキアシスト	▶ P20			
衝突安全		ヒルスタートアシストコントロール				
		コンライト(ライト自動点灯・消灯システム/ランプオートカットシステム)	▶ P21			
		ドライバー異常時対応システム(EDSS:Emergency Driving Stop System)	▶ P19			
		SRSエアバッグ(運転席・助手席)				
		ELR付3点式 運転席・助手席 プリテンショナー&フォースリミッター機構付	▶ P19			
		シートベルト リヤシート(補助シートはELR付2点式)				
外装	フロントドア	運転席側ウインドウ上下ブラックアウト	5,500円(消費税抜き5,000円)		サイドウインドウガラス(濃色グレー)とセットでメーカーオプションとなります。	
		運転席側ウインドウ上下ボディ色				
	フロントパネル	ボディ色				
	センタードア	グライド オート(開閉予告ブザー・挟み込み防止機能&イージークローザー付)	▶ P13	143,000円(消費税抜き130,000円)		アクセルインターロックとセットでメーカーオプションとなります。
		ドア 手動				
		折戸ドア 手動	▶ P39	-59,400円(消費税抜き-54,000円)		パワードロックは運転席側フロントドアとバックドアのみの装着となります。
		バックドア(観音扉)				
		パワードアロック(全ドア)	▶ P11			センタードア(折戸ドア)を選択した場合、パワードアロックは運転席側フロントドアとバックドアのみの装着となります。
		折りたたみ式バックステップ	▶ P39			
		バックドアオープンストッパー				
		ウインドシールドUVカットグリーンガラス				
		ウインドシールドティンテッドUVカットグリーンガラス		2,200円(消費税抜き2,000円)		
	サイドウインドウ 濃色グレー(スライド)(ブラックサッシ&UVカット機能付)	▶ P39	5,500円(消費税抜き5,000円)		フロントドア(運転席側ウインドウ上下ブラックアウト)とセットでメーカーオプションとなります。	
	ガラス UVカットグリーン(ブラックサッシ付)(荷室は固定)					
視界	ハロゲンヘッドランプ&フォグラмп					
	LEDヘッドランプ&ハロゲンフォグラмп	▶ P21	66,000円(消費税抜き60,000円)			
	リヤフォグラмп(右側のみ)		11,000円(消費税抜き10,000円)		寒冷地仕様を選択した場合、選択できます。	
	リヤウインドウデフォッガー(タイマー式)				バックドア(左側扉)9,900円(消費税抜き9,000円)	寒冷地仕様を選択した場合は、装着されます。
	助手席リモコン 電動格納式・熱線ヒーター付	▶ P34	63,800円(消費税抜き58,000円)		寒冷地仕様とセットでメーカーオプションとなります。	
ワイドビューミラー 電動格納式	▶ P21					
操作性	アクセルインターロック	▶ P21	143,000円(消費税抜き130,000円)		センタードア(グライドドア・オート)とセットでメーカーオプションとなります。	
	タコグラフ取付準備		<0円>		タコグラフ取付準備は、配線および取付開口部ベゼルが装着されます。	
空調	マニュアルクーラー(レバー式)	▶ P23				
	リヤヒーター(床置1個・マニュアル)※	▶ P39				
	パワーヒーター		220,000円(消費税抜き200,000円)		寒冷地仕様を選択した場合、選択できます。	
シート	ハイバックシート(リヤシート・助手席)	▶ P9				
	シート表皮 トリコット(標準)	▶ P23				
	リヤシート	リクライニング機構	▶ P9		最後列シートと助手席側2列目シートは固定シートとなります。	
		補助シート(はね上げ式)	▶ P39			
		カップホルダー(バックボード付)				
	運転席 リクライニング機構(運転席はシートスライド付)	▶ P11				
	助手席 ヘッドレスト表皮(運転席) ビニールレザー	▶ P39				
内装	運転席・助手席サンバイザー(ビニールレザー)					
	室内灯(白熱灯・バックドア連動)					
	セパレーターパイプ	▶ P23				
	セパレーターカーテン	▶ P39	18,700円(消費税抜き17,000円)		寒冷地仕様を選択した場合は、装着されます。	
	アシストグリップ(リヤシートバックボード付/運転席側ビラー付/助手席側窓付)					
オーディオ&ビジュアルシステム	CD・AM/FM(USB/AUX端子付)	▶ P11			ディスクによっては再生できない場合があります。	
その他	寒冷地仕様(リヤウインドウデフォッガー(タイマー式)、セパレーターカーテンなど)		63,800円(消費税抜き58,000円)		寒冷地仕様の詳しい内容につきましては販売店にお問い合わせください。なお、北海道地区には寒冷地仕様が標準装備されます。熱線ヒーター付電動格納式助手席リモコンワイドビューミラーとセットでメーカーオプションとなります。	

- 全車標準装備
- 215/70R17.5-118/116N LT(前後) スチールホイール
  - スペアタイヤ(車両装着タイプ)
  - フューエルリッドオープナー
  - センタードアステップランプ
  - 助手席ウインドウUVカットグリーンガラス(ブラックサッシ付)
  - リフレクター付リヤバンパー
  - フロント&サイドアンダーミラー
  - リヤアンダーミラー(ドア取り付け)
  - リヤホイール付
  - ヘッドランプレベリング機能(マニュアル)
  - 間欠式フロントウインドウワイパー
  - ハイマウントストップランプ
  - オプティロンメーター(タコメーター・メーター照度コントロール付)
  - イルミネーテッドエントリーシステム(イグニッションキー照明)
  - 大型ドアポケット
  - マルチインフォメーションディスプレイ
  - フロントヒーター
  - チルト&テレスコピックステアリング
  - パワーステアリング
  - 大型デジタルクロック
  - 運転席シートアンダートレイ
  - 運転席・助手席カップホルダー
  - スピーカー(運転席1+後席2)
  - キー抜き忘れ防止ウォーニング
  - 運転席シートベルト非装着警告灯(点滅・ブザー)
  - 12Vバッテリー(2個)
  - アクセサリーソケット
  - 盗難防止システム(イモビライザー)
  - 排出ガス浄化装置堆積モニター
  - AdBlue®残量計
  - ロープフック
  - タイヤ交換用工具 など

※メーカーオプションで、リヤヒーター本体1個と配管ホース等がセットになっているリヤヒーターキットもございます。取り付けには、別途取付作業が必要となります。詳しくは販売店にお問い合わせください。

◆メーカーオプションは注文時に申し受けます。メーカーの工場で装着するため、ご注文後はお受けできませんのでご了承ください。

◆価格はメーカー希望小売価格(消費税10%込み)・24年1月現在のもの)で参考価格です。価格は販売店が独自に定めていますので、詳しくは各販売店におたずねください。

●AdBlue®は、ドイツ自動車工業会(VDA)の登録商標です。

## トヨタ コースタービッグバン 主要諸元表 &lt; 2WD:1 ナンバー &gt;

グレード		LX	
乗車定員・最大積載量		9人+1,250kg	
ボディタイプ		ロングボディ	標準ボディ
エンジン最高出力<kW(PS)>[ネット]		110(150)	
トランスミッション		6AT	
■車両型式・重量・性能			
車両型式		2KG-GDB70V-ZRTNY	2KG-GDB60V-ZRTNY
車両重量*1	kg	3,470	3,320
車両総重量*1	kg	5,215	5,065
最小回転半径	m	6.5	5.5
燃料消費率	JH25⇒ km/L	12.09	
(国土交通省審査値)	JH15⇒ km/L	11.30	
主要燃費改善対策		直噴エンジン、電子制御式燃料噴射、高圧噴射、過給機、インタークーラー	
■寸法			
車両寸法 mm	全長	6,990	6,255
	全幅	2,080	2,080
	全高	2,635	2,630
	ホイールベース	3,935	3,200
	トレッド 前/後	1,690/1,490	1,690/1,490
室内寸法 mm	最低地上高*2	185	185
	長	3,715	2,980
	幅	1,990	1,990
高	1,885	1,885	
■エンジン			
型式		1GD-FTV	
燃料タンク容量	L	95	
使用燃料		軽油(超低硫黄)	
■変速比・減速比			
トランスミッション型式		AK60E型	
減速比		5.375	
■サスペンション・ブレーキ			
サスペンション	フロント	トーションバータイプダブルウィッシュボーン式独立懸架	
	リア	車軸式半楕円板ばね	
ブレーキ	フロント	油圧真空倍力装置付ベンチレーテッドディスク	
	リア	油圧真空倍力装置付デュオリーディング	
	パーキング	機械式推進軸制動内部拡張形	

\*1. 車両重量、車両総重量は、装着オプションにより変更となる場合があります。詳しくは販売店におたずねください。 \*2. 社内測定値

- 燃料消費率は定められた試験条件での値です。お客様の使用環境・条件(気象、道路、渋滞、車両、架装ボディ、整備等の状況)や運転方法(急発進、エアコン使用等)に応じて燃料消費率は異なります。
- 燃料消費率のJH25モード燃費値とJH15モード燃費値は、法令に基づく標準的な諸元値および条件を用いてエンジン燃費を実測し、シミュレーション法で算出した国土交通省審査値です。JH25モード燃費値はJH15モード燃費値に対して、車両の空気抵抗やタイヤのころがり抵抗に実測値を用いた試験法で、試験で用いる「都市内走行と都市間走行の走行比率」については、走行実態の調査結果が反映された法定比率で算出した燃費値です。これらの燃費値は法令で定められたP37の燃費値計算条件の車両総重量範囲および最大積載量区分ごとの標準諸元値・車型による最終減速比およびタイヤ仕様、エアコンOFFなどの条件の下に算出しています。
- エンジン出力表示にはネット値とグロス値があります。「グロス」とはエンジン単体で測定したものであり、「ネット」とはエンジンを車両搭載状態とほぼ同条件で測定したものです。同じエンジンで測定した場合「ネット」は「グロス」よりも約5%程度低い値(自工会調べ)となります。
- 「TOYOTA SAFETY SENSE」「COASTER」「VSC」「TRC」「ETC」「DPR」「コンライト」「START YOUR IMPOSSIBLE」はトヨタ自動車(株)の商標です。
- 道路運送車両法による自動車型式指定申請書数値。 ● 製造事業者:トヨタ自動車株式会社

自動車リサイクル法の施行により、下表のリサイクル料金が別途必要となります。

## リサイクル料金表(単位:円)

※リサイクル料金は'24年1月時点の金額

グレード	リサイクル預託金				資金管理料金	合計
	シュレッダーダスト料金	エアバッグ類料金	フロン類料金	情報管理料金		
コースター ビッグバン	20,520	2,800	1,650	130	290	25,390

●リサイクル預託金が預託済のお車を商品車として譲渡する旧所有者(譲渡人)は、車両価値部分とリサイクル預託金相当額の合計額を新所有者(譲受人)からお受け取りになることにより、リサイクル預託金の返金を受けることができます。詳しくは、取扱販売店におたずねください。

## エンジン主要諸元表

項目	型式	直噴ディーゼルトーボ
種類		直列4気筒
内径×行程	mm	92.0×103.6
総排気量	L	2.754
燃料供給装置		コモンレール式燃料噴射装置
最高出力: ネット	kW(PS) / r.p.m.	110(150) / 2,500
最大トルク: ネット	N・m(kgf・m) / r.p.m.	420(42.8) / 1,400-2,500

## トランスミッション主要諸元表

項目	型式	AK60E型
形式		電子制御式6速オートマチック(ECT)
1速		3.741
2速		2.002
3速		1.342
4速		1.000
5速		0.772
6速		0.634
後退		3.538

## ボディカラー

※写真は標準ボディ車



ホワイト/ラベンダー(2DT(058/939))



ホワイト/ページュ(2JP(058/4S4))



ホワイト(058)

## 内外配色一覧表

標準設定 (緑色) メーカーオプション(ご注文時に申し受けます) (黄色)

グレード	LX
内装色(ミディアムグレー)	
ボディカラー	
ホワイト/ラベンダー(2DT(058/939))	
ホワイト/ページュ(2JP(058/4S4))	
ホワイト(058)	-28,600円(消費税抜き-26,000円)

◆価格はメーカー希望小売価格(消費税10%込み)'24年1月現在のもの)で参考価格です。価格は販売店が独自に定めていますので、詳しくは各販売店におたずねください。

## 寸法図(単位: mm)

## ロングボディ

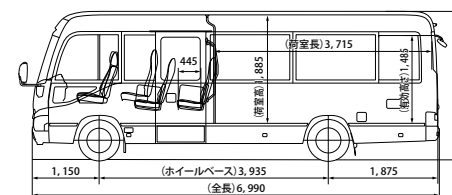
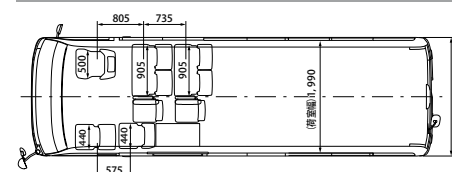

## 標準ボディ

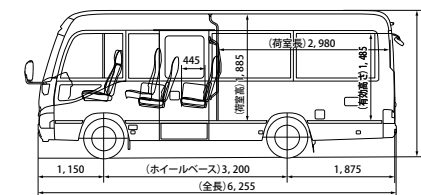
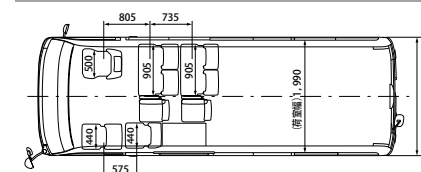

## ロングボディ 床面寸法(単位: mm)

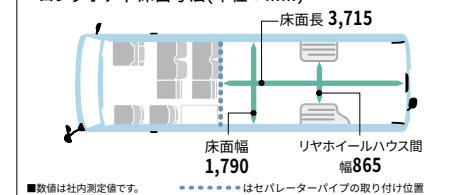

■数値は社内測定値です。 ●はセパレーターパイプの取り付け位置

## 標準ボディ 床面寸法(単位: mm)

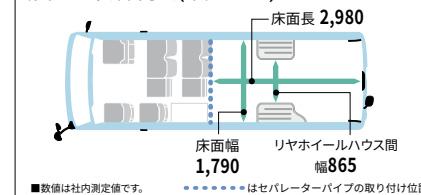

■数値は社内測定値です。 ●はセパレーターパイプの取り付け位置



# 幼児専用車

楽しい演出、細部にまで配慮が行き届いた安全性能。  
園児たちを笑顔にするコースターです。



Photo: 幼児専用車 (標準ボディ車)。ボディカラーはイエロー<541>。CD・AM/FM (USB/AUX端子付) はメーカーオプション。



## 標準ボディ 大人3人+幼児39人乗り

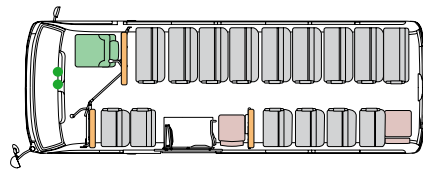

- リクライニング機構標準装備
- 保護者シート (リクライニング機構設定ナシ)
- リクライニング機構設定ナシ
- プロテクター
- カップホルダー

## 価格表

		幼児専用車
乗車定員		大人3人+幼児39人乗り
ボディタイプ		標準ボディ
メーカー希望 小売価格※1	一般地区	6,963,000円
	消費税抜き	6,330,000円
	北海道地区※2	6,998,200円
	消費税抜き	6,362,000円

※1 沖縄地区は価格が異なります。 ※2 北海道地区には寒冷地仕様が含まれます。  
◆価格はメーカー希望小売価格(消費税10%込み) '24年1月現在のもの'で参考価格です。  
価格は販売店が独自に定めていますので、詳しくは各販売店におたずねください。  
◆価格はスペアタイヤ、タイヤ交換用工具付の価格です。 ◆価格にはオプション価格は含まれていません。  
◆保険料、税金(除く消費税)、登録料などの諸費用は別途申し受けます。

## 幼児専用車の主な標準装備

### 外装



▶センタードア(折戸ドア・手動)  
▶折戸ドア専用3段式ドアステップ(幼児用)



▶センタードア(小窓)



▶バックドア(非常口)

### 視界



▶2段インナーミラー

### 操作性



▶アクセルインターロック

### 空調

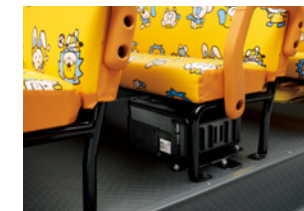

▶リアヒーター  
(幼児用床置2個・マニュアル)

### シート



▶リヤシート表皮:  
プリント柄入りビニールレザー



▶運転席リクライニング&スライド機構  
▶ヘッドレスト表皮(ビニールレザー)



▶リヤシート



▶アシストグリップ(リヤシート)



▶保護者シート

### 内装



▶運転席ガード

### 内装



▶チャイルド用サイドウインドウ  
(ストッパー付)

### 内装



▶大型デジタルクロック

### メーカーオプション



▶Pレンジ ロックシステム



▶助手席リモコンワイドビューミラー  
(電動格納式・熱線ヒーター付)



▶センタードア(折戸ドア・オート)



▶カーテン(サイド)



シートバッククッション



プロテクター  
(運転席側最前列)



プロテクター(左側最前列)

「幼児専用車の車両安全性向上のためのガイドライン」に対応。

### ▶シートバッククッション&プロテクター 標準装備

リヤシートのシートバッククッションにより、園児がシートにぶつかった際の衝撃を緩和します。また、運転席の後ろなどにプロテクターを設け、最前列に座る園児の安全にも配慮しています。

### 「幼児専用車の車両安全性向上のためのガイドライン」について

平成25年3月に、車両安全対策検討会がまとめ、国土交通省へ報告したガイドライン。幼児専用車の事故傾向に対処するため、シートバック後面に緩衝材を装備したり、シートバックの高さを高くして事故時の衝撃を吸収するほか、最前列の座席前にも緩衝材を取り付けることが望ましいとされています。

販売店装着オプションの「車内置き去り防止支援システム」をご用意しております。詳しくは、▶P46のトヨタ純正品ページをご覧ください。

■写真は当該グレードと異なる場合があります。装備類の詳しい設定につきましては、▶P44の主要装備一覧表をご覧ください。



トヨタ コースター幼児専用車 主要装備一覧表

標準装備 (緑) メーカーオプション (黄) (ご注文時に申し受けます) 販売店装着オプション (青)

グレード		幼児専用車		備考
ボディタイプ		標準ボディ		
乗車定員		大人3人+幼児39人		
予防安全	Toyota プリクラッシュセーフティ [歩行者(昼)検知機能付/ミリ波レーダー+単眼カメラ方式]			レーダークルーズコントロールシステムの機能は搭載されていません。
	Safety レーンディパーチャーアラート	▶ P17		
	Sense オートマチックハイビーム			
	クリアランスバックソナー	▶ P21		
	VSC [車両安定制御システム] & TRC [トラクションコントロール]			
	EBD [電子制動力配分制御] 付ABS+ブレーキアシスト	▶ P20		
	ヒルスタートアシストコントロール			
衝突安全	コンライト (ライト自動点灯・消灯システム/ランプオートカットシステム)	▶ P21		
	ドライバー異常時対応システム (EDSS: Emergency Driving Stop System)	▶ P19		
外装	SRSエアバッグ (運転席)	▶ P19		
	ELR付3点式シートベルト 運転席 プリテンショナー&フォースリミッター機構付			
	フロントドア 運転席側 ウインドウ上下ボディ色			
	フロントパネル ボディ色			
	センタードア (小窓付) オート	▶ P43	143,000円 (消費税抜き130,000円)	
	折戸ドア専用3段式ドアステップ (幼児用)			
	バックドア (非常口)	▶ P23		
視界	ウインドシールドUVカットグリーンガラス			
	サイドウインドウUVカットグリーンガラス (シルバーサッシ付)			
	バックカメラ	▶ P20		バックカメラの映像を表示するには販売店装着オプションのナビゲーションシステムが必要となります。
	ハロゲンヘッドランプ&フォグランプ			
	LEDヘッドランプ&ハロゲンフォグランプ	▶ P21	66,000円 (消費税抜き60,000円)	
	リヤフォグランプ (右側のみ)		11,000円 (消費税抜き10,000円)	寒冷地仕様を選択した場合、選択できます。
	リヤウインドウデフォッガー (タイマー式)		バックドア (左側扉)	
操作性	助手席 リモコン 電動格納式・熱線ヒーター付	▶ P43	35,200円 (消費税抜き32,000円)	寒冷地仕様とセットでメーカーオプションとなります。
	ワイドビューミラー 電動格納式	▶ P21		
	2段インナーミラー	▶ P43		
	ハイマウントストップランプ	▶ P21		
	アクセルインターロック	▶ P21		
空調	PLレンジ ロックシステム	▶ P43	<0円>	センタードア (折戸ドア・オート) を選択した場合、選択できます。
	タコグラフ取付準備		<0円>	タコグラフ取付準備は、配線および取付開口部ベゼルが装着されます。
	マニュアルクーラー (レバー式)			
シート	リヤヒーター (幼児用床置2個・マニュアル)	▶ P43		
	パワーヒーター		220,000円 (消費税抜き200,000円)	寒冷地仕様を選択した場合、選択できます。
	リヤシート表皮	▶ P23	プリント柄入りビニールレザー	
	保護者シート 前側 (はね上げ式・ELR付・2点式シートベルト)	▶ P43		シート配列につきましてはシート配列図をご参照ください。
	後側 (クッションはね上げ式)			
シート表皮	▶ P23	ビニールレザー		
運転席 リクライニング機構 (シートスライド付)	▶ P11			
ヘッドレスト表皮	▶ P43	ビニールレザー		
内装	カーテン (サイド)	▶ P9	85,800円 (消費税抜き78,000円)	
	室内灯 (白熱灯)			
	大型デジタルクロック	▶ P43		
オーディオ & ビジュアルシステム	オーディオレス (カバーレス)			
	CD・AM/FM (USB/AUX端子付)	▶ P11	-4,400円 (消費税抜き-4,000円)	ディスクによっては再生できない場合があります。また、CD・AM/FM (USB/AUX端子付) オーディオを選択した場合、バックカメラは非装着となり、トヨタ純正ナビゲーションシステムは選択できません。
	トヨタ純正ナビゲーションシステム	▶ P48		販売店装着オプションとしてナビ・オーディオを多数ご用意しています。詳しくは▶ P48をご覧ください。販売店におたずねください。
その他	室内用マイク1本+マイクアンプ	▶ P11	22,000円 (消費税抜き20,000円)	
	寒冷地仕様		35,200円 (消費税抜き32,000円)	寒冷地仕様車の詳しい内容につきましては販売店にお問い合わせください。なお、北海道地区には寒冷地仕様標準装備されます。熱線ヒーター付電動格納式助手席リモコンワイドビューミラーとセットでメーカーオプションとなります。
	車内置き去り防止支援システム	▶ P46		

- 全車標準装備
- 215/70R17.5-118/116N LT (前後) スチールホイール
  - スペアタイヤ (車両装着タイプ)
  - セーフティサイドロアウインドウ
  - フェーエルリッドオープナー
  - センタードアステップランプ
  - 助手席ウインドウUVカットグリーンガラス (ブラックサッシ付)
  - フロント&サイドアンダーミラー
  - リヤアンダーミラー (ドア取り付け)
  - リヤホイール灯
  - リフレクター付リヤバンパー
  - ヘッドランプレベリング機能 (マニュアル)
  - 間欠式フロントウインドウワイパー
  - オプティロンメーター (タコメーター・メーター照度コントロール付)
  - イルミネーテッドエントリーシステム (イグニッションキー照明)
  - マルチインフォメーションディスプレイ
  - 大型ドアポケット
  - フロントヒーター
  - チルト&テレスコピックステアリング
  - パワーステアリング
  - 運転席シートアンダートレイ
  - 運転席カップホルダー
  - 運転席サンバイザー (ビニールレザー)
  - 運転席ガード
  - アシストグリップ (リヤシート付/運転席側ビラー付)
  - チャイルド用サイドウインドウ (ストッパー付)
  - スピーカー (運転席1+後席4)
  - キー抜き忘れ防止ウォーニング
  - 運転席シートベルト非装着警告灯 (点滅式・ブザー)
  - 非常ドアブザー
  - 12Vバッテリー (2個)
  - 消火器
  - 盗難防止システム (イモビライザー)
  - アクセサリーソケット
  - 排出ガス浄化装置堆積モニター
  - AdBlue®残量計
  - タイヤ交換用工具
  - 幼児専用車三角ステッカー など

◆メーカーオプションは注文時に申し受けます。メーカーの工場では装着するため、ご注文後はお受けできませんのでご了承ください。

◆価格はメーカー希望小売価格 (消費税10%込み) '24年1月現在のもの) で参考価格です。価格は販売店が独自に定めていますので、詳しくは各販売店におたずねください。

●AdBlue®は、ドイツ自動車工業会 (VDA) の登録商標です。

## トヨタ コースター 幼児専用車 主要諸元表 &lt; 2WD:2 ナンバー &gt;

グレード		幼児専用車
乗車定員	大人3人+幼児39人	
ボディタイプ	標準ボディ	
エンジン最高出力<kW (PS) >[ネット]	110 (150)	
トランスミッション	6AT	
<b>■車両型式・重量・性能</b>		
車両型式	2KG-GDB60-ZKTSY	
車両重量*1	kg	3,380
車両総重量*1	kg	4,975
最小回転半径	m	5.5
燃料消費率	JH25* km/L	8.52
(国土交通省審査値)	JH15* km/L	9.06
主要燃費改善対策	直噴エンジン、電子制御式燃料噴射、高圧噴射、過給機、インタークーラー	
<b>■寸法</b>		
車両寸法 mm	全長	6,255
	全幅	2,080
	全高	2,630
	ホイールベース	3,200
	トレッド 前	1,690
	後	1,490
最低地上高*2	185	
室内寸法 mm	長	5,405
	幅	1,885
	高	1,890
<b>■エンジン</b>		
型式	1GD-FTV	
燃料タンク容量	L	95
使用燃料	軽油 (超低硫黄)	
<b>■変速比・減速比</b>		
トランスミッション型式	AK60E型	
減速比	5.375	
<b>■サスペンション・ブレーキ</b>		
サスペンション	フロント	トーションバータイプダブルウィッシュボーン式独立懸架
	リア	車軸式半楕円板ばね
ブレーキ	フロント	油圧真空倍力装置付ベンチレーテッドディスク
	リア	油圧真空倍力装置付デュオ2リーディング
	パーキング	機械式推進軸制動内部拡張形

\*1. 車両重量、車両総重量は、装着オプションにより変更となる場合があります。詳しくは販売店におたずねください。 \*2. 社内測定値

■ 旅客運送事業用自動車登録をご希望の方は、担当スタッフにご相談ください。なお車両は持ち込み登録となります。

● 燃料消費率は定められた試験条件での値です。お客様の使用環境・条件（気象、道路、渋滞、車両、架装ボディ、整備等の状況）や運転方法（急発進、エアコン使用等）に応じて燃料消費率は異なります。

● 燃料消費率のJH25モード燃費値とJH15モード燃費値は、法令に基づく標準的な諸元値および条件を用いてエンジン燃費を実測し、シミュレーション法で算出した国土交通省審査値です。JH25 モード燃費値はJH15 モード燃費値に対して、車両の空気抵抗やタイヤのころがり抵抗に実測値を用いた試験法で、試験で用いる「都市内走行と都市間走行の走行比率」については、走行態勢の調査結果が反映された法定比率で算出した燃費値です。これらの燃費値は法令で定められた「P37」の燃費値計算条件の車両総重量範囲および最大積載量区分ごとの標準諸元値・車型による最終減速比およびタイヤ仕様、エアコンOFFなどの条件の下に算出しています。

● エンジン出力表示にはネット値とグロス値があります。「グロス」とはエンジン単体で測定したものであり、「ネット」とはエンジンを車両搭載状態とほぼ同条件で測定したものです。同じエンジンで測定した場合「ネット」は「グロス」よりも約5%程度低い値（自工会調べ）となります。

● 「TOYOTA SAFETY SENSE」「COASTER」「VSC」「TRC」「ETC」「DPR」「コンライト」「START YOUR IMPOSSIBLE」はトヨタ自動車(株)の商標です。

● 道路運送車両法による自動車型式指定申請書数値 ● 製造事業者:トヨタ自動車株式会社

## エンジン主要諸元表

項目	型式	直噴ディーゼルトーボ
		1GD-FTV型
種類	直列4気筒	
内径×行程	mm	92.0×103.6
総排気量	L	2.754
燃料供給装置	コモンレール式燃料噴射装置	
最高出力: ネット	kW (PS) /r.p.m.	110 (150) /2,500
最大トルク: ネット	N・m (kgf・m) /r.p.m.	420 (42.8) /1,400-2,500

## ボディカラー



ホワイト&lt;058&gt;

イエロー&lt;541&gt;

## トランスミッション主要諸元表

項目	型式	AK60E型
	形式	電子制御式6速オートマチック (ECT)
1 速	3.741	
2 速	2.002	
3 速	1.342	
4 速	1.000	
5 速	0.772	
6 速	0.634	
後退	3.538	

## 内外配色一覧表

グレード		幼児専用車
内装色(ミディアムグレー)		
ボディカラー	ホワイト<058>	
	イエロー<541>	

## 寸法図 (単位: mm)

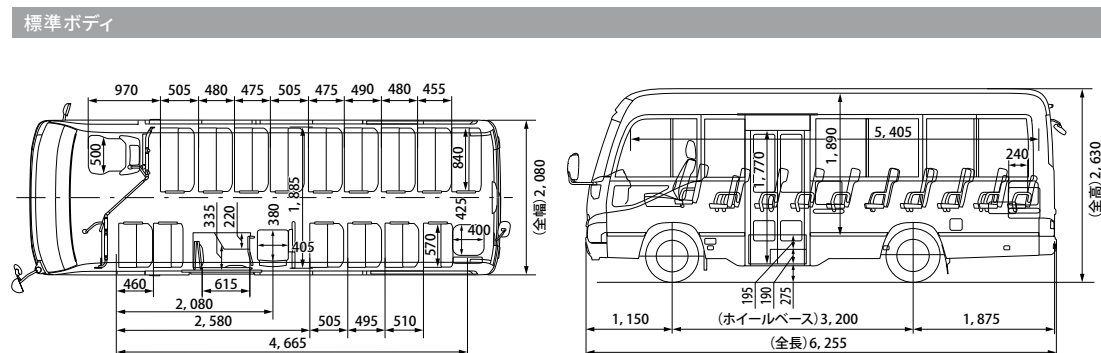

自動車リサイクル法の施行により、下表のリサイクル料金が別途必要となります。

## リサイクル料金表 (単位: 円)

※リサイクル料金は'24年1月時点の金額

グレード	リサイクル預託金					合計
	シュレッダーダスト料金	エアバッグ類料金	フロン類料金	情報管理料金	資金管理料金	
幼児専用車	20,520	2,800	3,670	130	290	27,410

●リサイクル預託金が預託済のお車を商品車として譲渡する旧所有者（譲渡人）は、車両価値部分とリサイクル預託金相当額の合計額を新所有者（譲受人）からお受け取りになることにより、リサイクル預託金の返金を受けることができます。詳しくは、取扱販売店におたずねください。



# トヨタ純正品

(販売店装着オプション)  
トヨタ自動車(株)の取り扱い商品です。



おすすめアイテム 役立つ機能を追加。

「送迎バス」の置き去り事故を防ぎたい。

## 021 車内置き去り防止支援システム

運転スタッフによる確実な車内点検を促す「降車確認ボタン」と、万一の際は、周囲に車外警報で知らせる

「ここだよボタン」により、送迎バスの安心・安全な運行をサポートします。

設定: 幼児専用車他

110,000円(消費税抜き100,000円)

3.0h (DSAU)

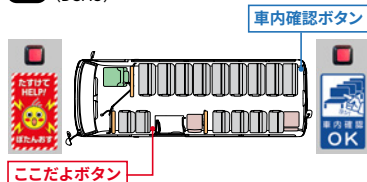

### 降車確認ボタン

エンジン停止後、車内確認を促す音声案内が流れます。点検を済ませ、最後尾に設置したボタンを押すことで音声案内を停止することができます。



### ここだよボタン

万一幼児が置き去りにされた場合、ボタンを押すことで、ホーンとハザード点滅により車外に警報を發します。



車内置き去り防止支援システム装着車 装着確認ラベル (車両貼付)

## 001 ハーフシートカバー(1台分)\*1 消臭

脱着と洗濯のしやすさに配慮した、消臭機能付きシートカバー。シートの動きや機能に対応したトヨタ純正ならではのジャストフィット仕様です。車名ロゴ入り。色: グレー 材質: ポリエステル 設定: 除く幼児専用車、ビッグバン

GX ロングボディ/LX ロングボディ

設定: 冷蔵庫(メーカーオプション)付車

57,420円(消費税抜き52,200円) 0.4h (A7H0)

設定: 除く冷蔵庫(メーカーオプション)付車

58,520円(消費税抜き53,200円) 0.4h (A7H0)

GX 26人乗りパッケージ ロングボディ

設定: パワーヒーター(メーカーオプション)付車

64,020円(消費税抜き58,200円) 0.4h (A7H0)

設定: 除くパワーヒーター(メーカーオプション)付車

65,120円(消費税抜き59,200円) 0.4h (A7H0)

LX 27人乗りパッケージ ロングボディ

設定: パワーヒーター(メーカーオプション)付車

65,120円(消費税抜き59,200円) 0.4h (A7H0)

設定: 除くパワーヒーター(メーカーオプション)付車

66,220円(消費税抜き60,200円) 0.4h (A7H0)

GX 標準ボディ/LX 標準ボディ

60,720円(消費税抜き55,200円) 0.4h (A7H0)

LX 超ロングボディ

設定: 除く冷蔵庫(メーカーオプション)・

補助シート(はねあげ式)(メーカーオプション)付車

33,330円(消費税抜き30,300円) 0.2h (A7H1)

設定: 冷蔵庫(メーカーオプション)付車、

除く補助シート(はねあげ式)(メーカーオプション)付車

31,130円(消費税抜き28,300円) 0.2h (A7H2)

設定: 補助シート(はねあげ式)(メーカーオプション)付車、

除く冷蔵庫(メーカーオプション)付車

37,730円(消費税抜き34,300円) 0.3h (A7H3)

設定: 補助シート(はねあげ式)(メーカーオプション)&

冷蔵庫(メーカーオプション)同時装着車

35,530円(消費税抜き32,300円) 0.3h (A7H4)

004



助手席用

運転席用

## 004 フロアマット(フロントセット)\*2\*3\*

消臭・抗菌・防汚

色: グレー 材質: ポリプロピレン  
フロントセット: 運転席用と助手席用のセット  
設定: 除く幼児専用車

16,500円(消費税抜き15,000円) (CDJU)

## 005 フロアマット(運転席用)\*2\*3\*

消臭・抗菌・防汚

色: グレー 材質: ポリプロピレン  
8,800円(消費税抜き8,000円) (A0M0)

006



助手席用

運転席用

## 006 ラバーマット(スノータイプ)(フロントセット)\*2\*3\*

色: ブラック 材質: 合成ラバー(SBR)  
フロントセット: 運転席用と助手席用のセット  
設定: 除く幼児専用車

10,450円(消費税抜き9,500円) (A2J0)

## 007 ラバーマット(スノータイプ)(運転席用)\*2\*3\*

色: ブラック 材質: 合成ラバー(SBR)  
設定: 幼児専用車

5,720円(消費税抜き5,200円) (A2J4)

★フロアマットを固定する工夫が施されています。

運転席側は2ヶ所に取り付けられた回転ノブでフロアマットをしっかり固定。走行中のマットのずれを防止します。取り外しもスムーズにできます。

\*写真は当該車両とは異なります。

■回転ノブ取り付け部位

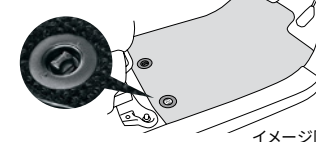

イメージ図

\*1. トヨタ純正シートカバーは難燃性の生地を使用。シートへのフィットリングに配慮した専用設計となっています。

\*2. トヨタ純正フロアマットは難燃性・耐久性等、車両同等の品質基準をクリアしています。

\*3. 他のフロアマット類と重ねて使用しないでください。

## ドライバーサポートアイテム

長時間の運転を快適に。

008



## 008 サイドバイザー(運転席のみ)\*4

雨天時の室内換気に役立ち、高速走行の風切り音に配慮したアクリル製バイザーです。TOYOTAロゴ入り。

材質: 樹脂(アクリル)

17,600円(消費税抜き16,000円)

0.2h (K0C0)

\*4. トヨタ純正サイドバイザーは車種専用設計により、風切り音等の品質を確保しています。

- 装着用品・パーツ製造事業者: トヨタ自動車株式会社
- 設定につきましては、特に注記のないものは全車型に適用となっております。
- 車両・商品の色は撮影の条件、ご覧になる印刷物または画面によって実際の色とは異なって見えることがあります。
- 写真は撮影用小物を含む用品装着イメージです。走行中は積載物を収納、固定してください。

トヨタ純正用品は、  
3年間6万km保証です。  
(一部商品を除く)



保証修理をうけられる期間は、トヨタの販売店、またはトヨタ認定サービス工場  
商品をトヨタ車に取り付けた日(販売した日)から3年間となります。  
ただし、その期間内でも走行距離が60,000kmまでとします。  
※一部消耗品の保証期間や詳細につきましては、販売店にお問い合わせください。

# トヨタ純正品

(販売店装着オプション)  
トヨタ自動車(株)の取り扱い商品です。



ベーシックアイテム 安心をもたらす、プラスワン。

## 011 LEDバルブセット

標準装備のバルブを高輝度LEDに交換することで、室内をより明るく照射します。

### ① フロントスポットランプ(1灯)



交換後



交換前

- ① フロントスポットランプ(1灯) ② ドアカーテシランプ(1灯)  
③ ラゲージランプ(1灯) ④ ステップランプ(1灯)

	セット内容	価格		取付時間	
		消費税込み	消費税抜き		
GX ロングボディ	① ② ④	11,550円	10,500円	0.2H	<B9DB>
GX 26人乗りパッケージ GX 標準ボディ	① ② ③ ④	15,400円	14,000円	0.2H	<B9DA>
LX ロングボディ	② ④	7,700円	7,000円	0.2H	<B9DC>
LX 27人乗りパッケージ LX 標準ボディ	② ③ ④	11,550円	10,500円	0.2H	<B9DB>
LX 超ロングボディ ビッグバン	② ④	7,700円	7,000円	0.2H	<B9DC>
幼児専用車	④	3,850円	3,500円	0.2H	<B9DN>

## 012



## 012 盗難防止機能付ナンバーフレームセット (ベーシック)

ナンバーフレーム(ベーシック/フロント&リヤ)+  
ロックボルト(ナンバープレート用)のセット\*。  
ナンバーフレーム表面処理:シルバー塗装  
設定:除く字光式ナンバープレート付車

5,940円(消費税抜き5,400円)

【お得なセット価格】**5,390円**(消費税抜き4,900円)<BHHU>

\*ロックボルト・ナンバーフレームは、それぞれ単品でもご購入いただけますので、販売店にお問い合わせください。

## セキュリティ・エマージェンシーアイテム

災害など万一の備えを、車にも。

## 019



## 019 レスキューマン III (ハンマー&カッター)

2,530円(消費税抜き2,300円)<77P2>

### ご注意

- \*緊急脱出のための専用用品です。他の用途には使用しないでください。
- \*フロントウィンドウガラスは緊急脱出用ハンマーでは割ることができません。また、一部車両のドアガラスおよびリヤウィンドウガラスには合わせガラスが使用されているため割ることができません。
- \*ドアガラスを割り、穴を広げるとき、ガラスの破片でケガをしないようご注意ください。
- \*お子様のいたずらでケガをする場合がありますので十分ご注意ください。

## 015



フロント

リヤ

## 015 ホイールキャップ

1台分

59,400円  
(消費税抜き54,000円)  
0.5H <U6D0>

## 016



## 016 合金鋼チェーン

32,120円(消費税抜き29,200円)  
<V1C0>  
※保証期間はご購入日から1年間です。

\*上記タイヤチェーンのディスクホイールおよびタイヤについては当該車両のものとは異なる場合があります。適用サイズは、新車標準ホイール・タイヤを基準にしています。ホイール・タイヤの種類(特に冬用タイヤ)・メーカーによって装着できない場合があります。

## 020



## 020 三角表示板

2,750円(消費税抜き2,500円)<77R0>

価格表記について

00,000円(消費税抜き00,000円)

→ メーカー希望小売価格①

0.0H → 標準取付時間②

①価格は取付費を含まないメーカー希望小売価格<(消費税10%込み)'24年1月時点のもの>で参考価格です。

実際の販売価格は各販売店が独自に定めております。

②時間は取付に必要な標準作業時間です。作業時間に応じた取付費が①とは別に発生致します。

取付費につきましても販売店が独自に定めております。

●詳しくは各販売店におたずねください。



# トヨタ純正品

(販売店装着オプション)  
トヨタ自動車(株)の取り扱い商品です。



**ナビゲーション** 充実のオーディオ&ビジュアル機能。使いやすさにこだわったベーシックナビをご用意。



## 101 ベーシックナビ NMZK-W73D

123,970円(消費税抜き112,700円) 2.6H(V1GX)\*1

設定:オーディオレス車 [保証]トヨタ純正品:3年間6万km

### 【主要機能】

- 7インチVGAディスプレイ
- セキュリティ機能
- Bluetooth®ハンズフリー通話\*2
- Bluetooth®オーディオ対応\*2\*3
- TVチューナー (フルセグ)
- DVD再生 (DVD-VR/DVD-RW/R対応)\*4
- CD再生 (CD-R/RW対応)\*4
- SD再生 (音楽/動画)\*4
- AM/FMチューナー (ワイドFM対応)
- USB入力 (動画・音楽再生/給電)\*5

▶**最長3年の無償地図更新** 下記のいずれかの方法でお選びいただけます。

【WEBからの更新】 全更新:1回(2025年3月~3年間)

【SDカードの送付による全更新】 2027年度版の1回

※詳しくは右記QRまたは  
(<https://www.kenwood.com/jp/car/oem/dop/toyota/nmzk-w73d/mapdb/>)をご覧ください。



### メーカーオプションの

後席ディスプレイ(17.5インチ)が接続できます。

設定:後席ディスプレイ[17.5インチ](メーカーオプション)付車  
※画像はイメージです。

- 装着用品・パーツ製造事業者:トヨタ自動車株式会社
- 設定につきましては、特に注記のないものは全車型に適用となっております。
- 車両・商品の色は撮影の条件、ご覧になる印刷物または画面によって実際の色とは異なって見えることがあります。
- 写真は撮影用小物を含む用品装着イメージです。走行中は積載物を収納、固定してください。

トヨタ純正品は、  
3年間6万km保証です。



保証修理をうけられる期間は、トヨタの販売店、またはトヨタ認定サービス工場  
商品をトヨタ車に取り付けた日(販売した日)から3年間となります。  
ただし、その期間内でも走行距離が60,000kmまでとします。  
※一部消耗品の保証期間や詳細につきましては、販売店にお問い合わせください。

ベーシックナビ  
+ドライブレコーダー  
セットをご用意。



ベーシックナビ



カメラ別体型ドライブレコーダー  
(ベーシックナビ連動タイプ)

## 102 ベーシックナビドラレコセット

[セット価格] 161,370円(消費税抜き146,700円) 3.5H(V2KX)

設定:オーディオレス車

[保証]トヨタ純正品:3年間6万km

### ドラレコセット(102)に設定のドライブレコーダー



フロントカメラ

#### ▶カメラ別体型ドライブレコーダー(ベーシックナビ連動タイプ) DRN-H72N

※本体は、センタートレイに装着となります。

さらに、車内から車両側方周辺を録画できる室内HDカメラ(104)をご用意。  
詳しくは▶P49をご覧ください。



ナビの大きな画面すくく再生 撮影範囲イメージ

標準機能		販売店装着オプション	
フルHD/200万画素	HDR機能	GPS/Gセンサー	ナビ連動
常時録画/ イベント録画	駐車時録画	周辺環境録画	静止画記録

\*1. TVフロントアンテナ、マイク、車両信号変換ハーネス、ラジオアンテナコネクタ変換ケーブル、USB入力端子、ナビゲーションロックを含む価格です。(ナビゲーションロックなしでもご購入いただけます。) \*2. ご利用にはBluetooth®対応機器(スマートフォン、ケータイなど)が必要です。 \*3. オーディオ対応は、Bluetooth®対応機器(スマートフォン、ケータイなど)に保存された音楽データを、ワイヤレスで再生することができます。 \*4. 録音、録画状態によっては再生できない場合があります。また、再生可能なデータ形式、規格は限られます。 \*5. ご利用には別途市販のケーブルが必要です。また、一部ケーブルには対応できないものがあります。 ■画面は全てハメ込み合成です。また、画面はイメージで実際とは異なる場合があります。 ■安全のため、走行中一部操作・表示できない機能があります。また、テレビ放送、DVD再生、SD動画、その他外部入力映像は、安全のため走行中は前席ディスプレイの画面が消え、音声だけになります。 ■ディスクやメディアの録音、録画状態によっては再生できない場合があります。また、再生可能なデータ形式、規格は限られます。 ■対応する携帯電話は限られます。動作確認済み機種は、販売店におたずねいただくか、<https://g-book.com/pc/etc/faq/mobile/n/top.html>にてご確認ください。 ◆Bluetooth®は、Bluetooth SIG, Inc.の商標です。

# トヨタ純正品

(販売店装着オプション)  
トヨタ自動車(株)の取り扱い商品です。



ドライブレコーダー あなたの安全運転をしっかり録画します。

▶工場装着のバックカメラを利用して、後方映像を録画。

バックカメラ利用

カメラ別体型ドライブレコーダー (ベーシックナビ連動タイプ)

リヤ(バックカメラ録画映像)

撮影範囲イメージ

※バックカメラでの映像は、夜間の映像劣化、天候による異物(雨滴・雪・埃など)付着によりドラレコ性能保証ができない場合がございます。

+さらに 車内専用 HD カメラをプラスして 車内から側方周辺を録画。

カメラ取り付け例

室内HDカメラ(録画映像)

撮影範囲イメージ

※本製品はフロントウィンドウ上部に装着のため、乗員方向にカメラが向いています。個人によってはカメラが視界に入ることによって煩わしく感じる場合がございます。

※サンバイザーを下げた場合、撮影範囲が制限されることがあります。



本体取り付け例

標準機能 機能なし

フルHD/200万画素	HDR機能	GPS/Gセンサー	ナビ連動
常時録画/イベント録画*1	駐車時録画	周辺環境録画	静止画記録

【前方映像】 標準機能 販売店装着オプション 機能なし

フルHD/200万画素	HDR機能	GPS/Gセンサー	ナビ連動
常時録画/イベント録画	駐車時録画	周辺環境録画	静止画記録

【後方映像】

30万画素	HDR機能	常時録画/イベント録画	駐車時録画
-------	-------	-------------	-------

**103 カメラ別体型ドライブレコーダー(ベーシックナビ連動タイプ) <バックカメラ利用タイプ>**

44,660円(消費税抜き40,600円) **0.9H**(V01X)

設定:ベーシックナビ付車 除くドラレコセット **102** 付車

※フィッティングキットを含む価格です。 ※本体は、センタートレイに装着となります。 ※工場装着のバックカメラを利用して、前後同時録画に対応。後方録画はバックカメラ画像となります。後方カメラはバックカメラを活用するため、映像(文字)は反転し録画されます。なお、前方録画は、カメラ別体型ドライブレコーダー(DRN-H72)と同じです。

[保証]トヨタ純正用品:3年間6万km

【周辺環境】 標準機能

フルHD/200万画素	HDR機能	常時録画/イベント録画	駐車時録画
-------------	-------	-------------	-------

**104 室内HDカメラ**

16,500円(消費税抜き15,000円) **0.3H**(V05X)

設定:<バックカメラ利用タイプ> **103** 付車、ドラレコセット **102** 付車

[保証]トヨタ純正用品:3年間6万km

※検査標章などの装着物の位置、オプション製品の取付などによってはドライブレコーダーが装着できない場合がございます。詳しくは販売店におたずねください。

■本機は、全ての状況において映像を録画することを保証したものではありません。 ■本機は、事故の検証に役立つことも目的の一つとした製品ですが、証拠としての効力を保証するものではありません。 ■本機で録画した映像は、その使用目的や使用方法によっては、被写体のプライバシーなどの権利を侵害する場合がありますのでご注意ください。また、本機をイタズラなどの目的では使用しないでください。これらの場合については弊社は一切責任を負いません。 ■本機は映像を録画する装置ですが、必ずしも信号が確認できることを保証した装置ではありません。環境によって信号が確認できない場合があります。その場合は、前後の映像や周囲の車両の状況から判断願います。信号が確認できない件については、弊社は一切責任を負いません。 ■LED式信号機は目に見えない速さで点滅しているため、本機で撮影すると、点滅して撮影される場合があります。信号が映っていない場合は前後の映像や周辺の車両の状況から判断願います。LED式信号機が映らない件については弊社は一切責任を負いません。 ■映像が録画されなかった場合や録画された映像ファイルが破損していた場合による損害、本機の故障や本機を使用することによって生じた損害については、弊社は一切責任を負いません。 ■夜間にナビの画面や昼間に太陽光を反射してダッシュボード等がガラスに映り込み、映像に残る場合があります。また、外部環境により映像画質が変化します。 ■ご使用前に必ず取扱説明書をご覧ください。 ■取付け位置は車種により異なります。 ■写真は当該車両とは異なります。また、録画映像はイメージで実際とは異なる場合があります。

価格表記について

00,000円(消費税抜き00,000円)

→ メーカー希望小売価格①

**0.0H** → 標準取付時間②

①価格は取付費を含まないメーカー希望小売価格<(消費税10%込み)'24年1月時点のもの>で参考価格です。

実際の販売価格は各販売店が独自に定めております。

②時間は取付に必要な標準作業時間です。作業時間に応じた取付費が①とは別に発生致します。

取付費につきましては販売店が独自に定めております。

●詳しくは各販売店におたずねください。



# トヨタ純正品

(販売店装着オプション)  
トヨタ自動車(株)の取り扱い商品です。



**ETC2.0ユニット** 先進の運転支援情報サービスETC2.0でドライブをサポート。



本体装着例



ETCアンテナ装着例

光ビーコンユニット装着例

**106 ETC2.0ユニット(ビルトイン)  
ナビ連動タイプ  
(光ビーコン機能付)** \*1\*2\*3  
**31,240円**(消費税抜き28,400円) \*5\*6

**1.0H**(V5FX)

ナビ連動で情報表示。高速道路・一般道の交通渋滞・信号\*7情報をキャッチします。

設定：ベーシックナビ付車、ドラレコセット**102**付車

※写真は当該車両とは異なります。

[保証]トヨタ純正品:3年間6万km



本体装着例



ETCアンテナ装着例

**107 ETC2.0ユニット(ビルトイン)  
ナビ連動タイプ** \*1\*2\*4  
**20,790円**(消費税抜き18,900円) \*5\*6  
**0.8H**(V5GX)

ナビ連動で情報表示。高速道路の交通情報をキャッチ。ナビ画面に表示、お知らせします。

設定：ベーシックナビ付車、ドラレコセット**102**付車

※写真は当該車両とは異なります。

[保証]トヨタ純正品:3年間6万km



本体装着例



GPS内蔵ETCアンテナ装着例

**108 ETC2.0ユニット(ビルトイン)  
ボイスタイプ** \*1\*2\*4  
**26,290円**(消費税抜き23,900円) \*5\*6  
**1.6H**(V1CX)

単体装着のETC2.0ユニット。交通情報をキャッチして音声でお知らせします。

※写真は当該車両とは異なります。

[保証]トヨタ純正品:3年間6万km

## ETC車載機

高速・有料道路の料金をキャッシュレス、スムーズに通過できます。



本体装着例

**109 ETC車載器(ビルトイン)  
ボイスタイプ** \*1\*2\*4

**14,740円**(消費税抜き13,400円) \*5\*6  
**1.6H**(V5JX)

※写真は当該車両とは異なります。

[保証]トヨタ純正品:3年間6万km



本体装着例

**110 ETC車載器(ビルトイン)  
ベーシックタイプ** \*1\*2\*4

**11,440円**(消費税抜き10,400円) \*5\*6  
**1.6H**(V5KX)

※写真は当該車両とは異なります。

[保証]トヨタ純正品:3年間6万km

## その他のオプション



**111 オーディオレスカバー**

**1,320円**(消費税抜き1,200円)

**0.3H**(V1BX)

設定：オーディオレス車

[保証]トヨタ純正品:3年間6万km

<b>ETC2.0</b>	ETC2.0ユニット共通機能	<ul style="list-style-type: none"> <li>● 広がる運転支援サービス 高速道路の安全・安心なドライブをサポート。</li> <li>● ETC料金收受システム カード有効期限切れ通知も音声案内。充実機能のETC。</li> </ul>
<b>光ビーコン</b>	ETC2.0ユニットナビ連動タイプ(光ビーコン機能付)のみ対応	<ul style="list-style-type: none"> <li>● 道路交通情報通信システム 一般道の交通渋滞・信号情報をキャッチ。(情報提供地域は限られます。)</li> </ul>

■ ETC2.0ユニットは、今後新たに追加されるサービスおよびシステム変更には対応できない場合があります。あらかじめご了承ください。詳しくは販売店におたずねください。

\*1.新しいセキュリティ規格に対応しています。 \*2.カードホルダーは非装着となります。 \*3.ETCアンテナは(運転席側)ダッシュボード、光ビーコンユニットは(助手席側)ダッシュボードに装着となります。 \*4.ETCアンテナは(運転席側)ダッシュボードに装着となります。 \*5.アンテナ取付キットを含む価格です。 \*6.価格にセットアップ費用は含まれておりません。 \*7.一般道の信号待ち発進準備案内、信号連携減速案内に対応しています。対象路線の対象交差点にてサービスを受けられます。詳しくはVICSセンターにおたずねください。

### 価格表記について

**00,000円**(消費税抜き00,000円)

→ メーカー希望小売価格 ①

**0.0H** → 標準取付時間 ②

①価格は取付費を含まないメーカー希望小売価格<(消費税10%込み)'24年1月時点のもの>で参考価格です。

実際の販売価格は各販売店が独自に定めております。

②時間は取付に必要な標準作業時間です。作業時間に応じた取付費が①とは別に発生致します。

取付費につきましても販売店が独自に定めております。

●詳しくは各販売店におたずねください。

名入れ、架装の指定にご利用ください。

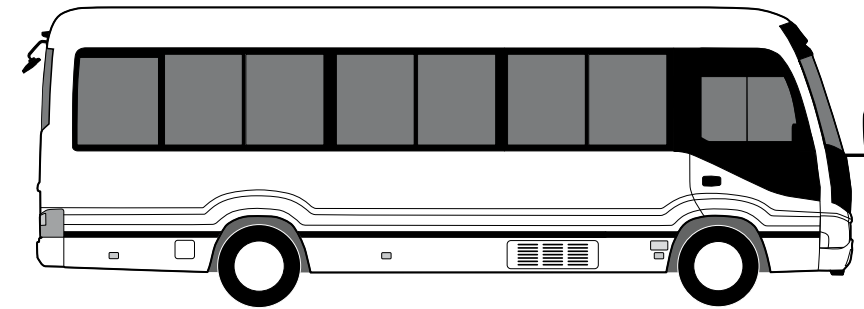
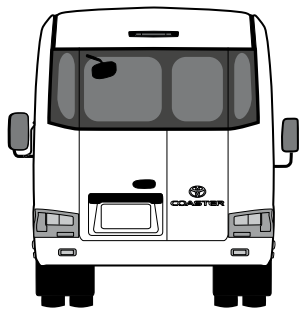
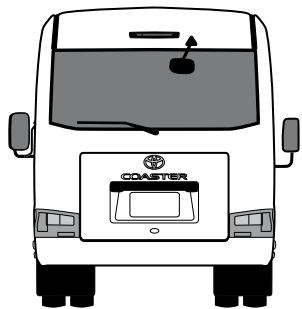
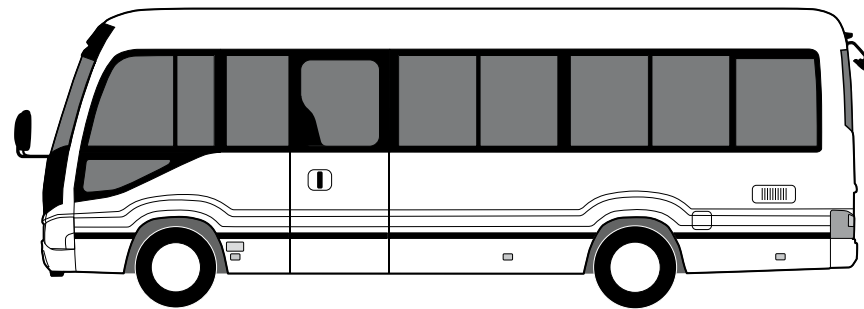
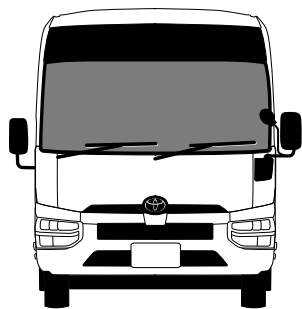



詳しくは! <https://toyota.jp>

発進・加速はゆるやかに。エコドライブに心がけよう。

このカタログに関するお問い合わせは、お近くのコースター取り扱い販売店または下記のお客様相談センターへ  
 トヨタ自動車株式会社 お客様相談センター  
 全国共通・フリーコール ☎ 0800-700-7700 オープン時間 365日 9:00 ~ 18:00  
 所在地 〒450-8711 名古屋市中村区名駅4丁目7番1号  
 本仕様ならびに装備は予告なく変更することがあります。(このカタログの内容は24年10月現在のもの)  
 ボディカラーおよび内装色は撮影の条件、ご覧になる印刷物または画面によって実際の色とは異なって見えることがあります。

ベース車両および純正用品については、  
 フォーム/チャット/手話通訳のお問い合わせサービスもご利用いただけます。  
 詳しくはWEBページからご覧ください。



■下記のサービス・商品につきましては、一部取り扱いのない地域・店舗がございます。

## For Your Life

暮らしの中で、私たちトヨタにできること

クルマ好きが集まる場所  
**GAZOO**  
[gazoo.com](http://gazoo.com)

アフターサービスなら  
**トヨタサービス**  
[toyota.jp/after\\_service/](http://toyota.jp/after_service/)

クレジットカードなら  
**TSCUBIC**  
[tscubic.com](http://tscubic.com)

クルマを借りるなら  
**TOYOTA Rent a Car**  
[www.toyota.co.jp/rent/](http://www.toyota.co.jp/rent/)

スマホ買うなら  
 トヨタのau  
[toyota.jp/information/campaign/pipit/](http://toyota.jp/information/campaign/pipit/)

中古車を  
 買うなら  
**TOYOTA 認定中古車**  
[gazoo.com/U-Car/nintel/index.html](http://gazoo.com/U-Car/nintel/index.html)

家を建てるなら  
**TOYOTA HOME**  
[www.toyotahome.co.jp](http://www.toyotahome.co.jp)

クルマを売るなら  
**トヨタのクルマ買取**  
[www.toyota.jp/akaitori/](http://www.toyota.jp/akaitori/)

マリッジジャーなら  
**TOYOTA MARINE**  
[www.toyota.co.jp/marine/](http://www.toyota.co.jp/marine/)

START YOUR IMPOSSIBLE