



COROLLA **CROSS**

[View Cars](#)

2024年6月



さらに進化した、5つのスタイルへ。

COROLLA SERIES

START YOUR IMPOSSIBLE 

■Photo: 上から順に、カローラ スポーツ:右G“Z”(ハイブリッド車)。ボディカラーはオレンジマイカメタリック(4Y8)。左G“Z”(ハイブリッド車)。ボディカラーはダークブルーマイカメタリック(8W7)。GRカローラ:RZ。ボディカラーのプラチナホワイトパールマイカ(089)はメーカーオプション。カローラ クロス:Z(ハイブリッド・2WD)。ボディカラーはダークブルーマイカメタリック(8W7)。カローラ ツーリング:W×B(ハイブリッド・2WD)。ボディカラーはマッシュグレー(1L6)。カローラ:W×B(ハイブリッド・2WD)。ボディカラーのスパークリングブラックパールクリスタルシャイン(220)はメーカーオプション。 ■オプション装着車、写真は合成です。

あなたの個性で完成する。

1966年に誕生した初代から

カローラ・シリーズとして脈々と受け継ぐのは

時代の変化に応じた価値を創造し続ける、アイデンティティ。

150以上の国や地域で愛されるグローバル・スタンダードとして

人と暮らしを見つめながら、変わることをアクティブに楽しむ。

期待を超えるゆとりとオドロキを、あなたに。



Photo: Z(ハイブリッド・2WD)。ボディカラーのアティチュードブラックマイカ(218)×マッシュグレー(1L6) [M10] はメーカーオプション。内装色はブラック。パノラマルーフ、アクセサリコンセント、おくだけ充電[®]はメーカーオプション。トヨタ チームメイト [アドバンスト パーク] + パーキングサポートブレーキ (周囲静止物)、ブラインドスポットモニター + 安心降車アシスト、パーキングサポートブレーキ (後方接近車両 + 後方歩行者)、パノラミックビューモニターはセットでメーカーオプション。ディスプレイオーディオ (コネクティッドナビ対応) Plus、ドライブレコーダー (前方) + バックガイドモニター (録画機能付)、ETC2.0 ユニット (VICS機能付) はセットでメーカーオプション。ナノイ-X とイルミネーテッドエントリーシステム (フロントカップホルダーランプ・フロントドアトリムシールドランプ・フロントコンソールトレイルランプ) はセットでメーカーオプション。 ■写真はイメージです。

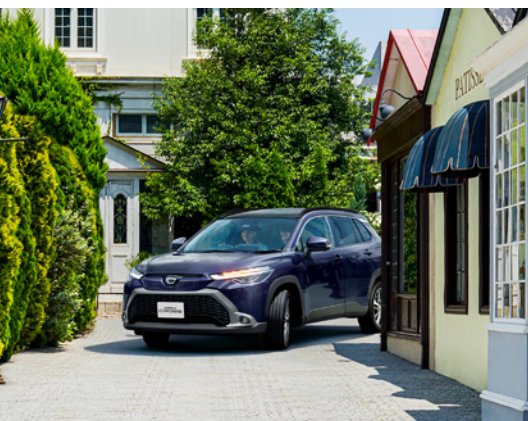

Photo:写真はZ(ハイブリッド・2WD)。(左上) ボディカラーのセンシユアルレッドマイカ(3T3)はメーカーオプション。メーカーオプションのラゲージアクティブボックスと販売店装着オプションのラゲージアクティブボックス取付キット(デッキボード以外)装着状態イメージです(スベアタイヤ、アクセサリコンセント[メーカーオプション]非装着車)。詳しくは販売店におたずねください。(左中央・左下) ボディカラーのスパークリングブラックパールクリスタルシャイン(220)はメーカーオプション。(右) ボディカラーのプラチナホワイトパールマイカ(089)はメーカーオプション。(左中央・左下・右) 内装色はブラック。パノラマーフ、アクセサリコンセント、おくだけ充電[®]はメーカーオプション。トヨタ チームメイト[アドバンスト パーク]+パーキングサポートブレーキ(周囲静止物)、ブラインドスポットモニター+安心降車アシスト、パーキングサポートブレーキ(後方接近車両+後方歩行者)、パノラミックビューモニターはセットでメーカーオプション。ディスプレイオーディオ(コネクティッドナビ対応)Plus、ドライブレコーダー(前方)+バックガイドモニター(録画機能付)、ETC2.0ユニット(VICS機能付)はセットでメーカーオプション。ナビ-Xとイルミネテッドエントリーシステム(フロントカップホルダーランプ・フロントドアトリムシールドランプ・フロントコンソールトレイランプ)はセットでメーカーオプション。 ■写真は合成です。

POINTS FOR YOU



POINT 01 毎日が躍動するSUV。あそべ!COROLLA

▶たくましさとお質感を両立したデザイン



POINT 02 「人」起点で考えた、すべての席の快適さ。

▶座席と荷室にゆとりを感じる室内空間



POINT 03 低燃費と爽快な乗り味が行動力に味方する。

▶スムーズな走りや軽快な取り回し



POINT 04 ふだんも休日も、安全だからこそ楽しめる。

▶Toyota Safety Sense



POINT 05 いつでもどこでも知りたい情報にアクセス。

▶コネクティッド

DESIGN

デザイン

毎日が躍動するSUV。あそべ!COROLLA

カローラ・シリーズならではの期待を超える上質感と、
時代をキャッチアップした躍動的なデザインが、心豊かで快活な日々の寄り添います。



Photo:Z(ハイブリッド・2WD)。ボディカラーはダークブルーマイカメタリック(8W7)。内装色はブラック。パノラマルーフ、アクセサリコンセント、おくだけ充電[®]はメーカーオプション。トヨタ チームメイト[アドバンスド パーク]+パーキングサポートブレーキ(周囲静止物)、ブラインドスポットモニター+安心降車アシスト、パーキングサポートブレーキ(後方接近車両+後方歩行者)、パノラミックビューモニターはセットでメーカーオプション。ディスプレイオーディオ(コネクティッドナビ対応)Plus、ドライブレコーダー(前方)+バックガイドモニター(録画機能付)、ETC2.0ユニット(VICS機能付)はセットでメーカーオプション。ナノイ-Xとイルミネーテッドエントリーシステム(フロントカップホルダーランプ・フロントドアトリムショルダーランプ・フロントコンソールトレイルランプ)はセットでメーカーオプション。 ■写真は合成です。 ■写真はイメージです。



それは、SUVとのドラマチックな出会い。

Photo:Z(ハイブリッド・2WD)。ボディカラーはダークブルーマイカメタリック(8W7)。内装色はブラック。パノラマルーフ、アクセサリコンセント、おくだけ充電[®]はメーカーオプション。トヨタ チームメイト[アドバンスト パーク]+パーキングサポートブレーキ(周囲静止物)、ブラインドスポットモニター+安心降車アシスト、パーキングサポートブレーキ(後方接近車両+後方歩行者)、パノラミックビューモニターはセットでメーカーオプション。ディスプレイオーディオ(コネクティッドナビ対応)Plus、ドライブレコーダー(前方)+バックガイドモニター(録画機能付)、ETC2.0ユニット(VICS機能付)はセットでメーカーオプション。ナノイ-Xとイルミネーテッドエントリーシステム(フロントカッパホルダーランプ・フロントドアトリムショルダーランプ・フロントコンソールトレイランプ)はセットでメーカーオプション。 ■写真は合成です。 ■写真はイメージです。



常識やMyルールを塗り替えながら、その先へ。

Photo: Z (ハイブリッド・2WD)。ボディカラーはダークブルーマイカメタリック(8W7)。内装色はブラック。パノラマルーフ、アクセサリコンセント、おくだけ充電[®]はメーカーオプション。トヨタ チームメイト [アドバンスト パーク] + パーキングサポートブレーキ (周囲静止物)、ブラインドスポットモニター + 安心降車アシスト、パーキングサポートブレーキ (後方接近車両 + 後方歩行者)、パノラミックビューモニターはセットでメーカーオプション。ディスプレイオーディオ (コネクティッドナビ対応) Plus、ドライブレコーダー (前方) + バックガイドモニター (録画機能付)、ETC2.0ユニット (VICS機能付) はセットでメーカーオプション。ナビXとイルミネーテッドエントリーシステム (フロントカップホルダーランプ・フロントドアトリムショルダーランプ・フロントコンソールトレイランプ) はセットでメーカーオプション。 ■写真は合成です。 ■写真はイメージです。 ■写真は機能説明のために各ランプを点灯したものです。実際の走行状態を示すものではありません。 ■画面はハメ込み合成です。



ワイドなゆとりと行動力が、次の景色へリードする。

Photo:Z(ハイブリッド・2WD)。ボディカラーのアティチュードブラックマイカ(218)×マッシュブレイク(1L6)[M10]はメーカーオプション。内装色のブルーは設定色(ご注文時に指定が必要です。指定がない場合はブラックになります。内装色のブルーはボディカラーのTWO TONE選択時に指定可能となります)。パノラマルーフ、アクセサリコンセント、おっだけ充電[®]はメーカーオプション。トヨタ チームメイト[アドバンスト パーク]+パーキングサポートブレーキ(周囲静止物)、ブラインドスポットモニター+安心降車アシスト、パーキングサポートブレーキ(後方接近車両+後方歩行者)、パノラミックビューモニターはセットでメーカーオプション。ディスプレイオーディオ(コネクティッドナビ対応)Plus、ドライブレコーダー(前方)+バックガイドモニター(録画機能付)、ETC2.0ユニット(VICS機能付)はセットでメーカーオプション。ナノイヤーXとイルミネーテッドエントリーシステム(フロントカップホルダーランプ・フロントドアトリムシヨルダーランプ・フロントコンソールトレイランプ)はセットでメーカーオプション。 ■写真は合成です。 ■写真は機能説明のために各ランプを点灯したものです。実際の走行状態を示すものではありません。 ■画面はハメ込み合成です。 ■写真のスマートフォンとUSBケーブルは撮影のために用意したものです。装備には含まれません。



シーケンシャルターンランプ点灯状態

明るく省電力のLEDライトを印象的に配置。

▶**Bi-Beam LEDヘッドランプ+LEDシーケンシャルターンランプ+LEDクリアランスランプ&LEDデイトタイムランニングランプ**

1灯の光源でロービームとハイビームの切り換えが行えるBi-Beam (バイビーム)をはじめ、全ての光源をLED化。肉厚レンズにより、非点灯時もクリスタル感あふれる上質なデザインを実現しました。さらに、シーケンシャルターンランプが先進的な印象を演出。

[Zに標準装備]



LEDとバルブで機能性をシンプルに追求。

▶**Bi-Beam LEDヘッドランプ+ターンランプ+クリアランスランプ**

Bi-Beam (バイビーム) LEDランプと2灯のバルブランプを採用。ランプ機能を特徴的なJライン加飾で挟み込み、精悍でシャープな表情を実現しています。

[S、G、G“X”に標準装備]



■写真はZ(ハイブリッド・2WD)。

夜間や悪天候時の視界を確保。

▶**LEDフロントフォグランプ**

悪天候時にヘッドランプの明かりを補助。優れた安全性の確保に寄与します。

[Zに標準装備。S、G、G“X”にメーカーオプション]

車外の明るさに応じてヘッドランプを自動的に点灯・消灯。

▶**コンライト**

USABILITY

室内空間

「人」起点で考えた、すべての席の快適さ。

操作性と視界に優れたコックピット、頭上にゆとりの室内高、
座席を広々と使いながら十分に収納できるラゲージ。つかう人想いの設計です。



Photo:Z(ハイブリッド・2WD)。内装色はブラック。パノラマルーフ、アクセサリコンセント、おくだけ充電[®]はメーカーオプション。トヨタ チームメイト[アドバンスト パーク]+パーキングサポートブレーキ(周囲静止物)、ブラインドスポットモニター+安心降車アシスト、パーキングサポートブレーキ(後方接近車両+後方歩行者)、パノラミックビューモニターはセットでメーカーオプション。ディスプレイオーディオ(コネクティッドナビ対応)Plus、ドライブレコーダー(前方)+バックガイドモニター(録画機能付)、ETC2.0ユニット(VICS機能付)はセットでメーカーオプション。ナノイ-Xとイルミネーテッドエントリーシステム(フロントカッパホルダーランプ・フロントドアトリムショルダーランプ・フロントコンソールトレイルランプ)はセットでメーカーオプション。 ■写真は合成です。 ■写真は機能説明のために各ランプを点灯したものです。実際の走行状態を示すものではありません。



■写真はZ(ハイブリッド・2WD)。

見晴らしの良いドライバーズ空間。

▶コックピット

フロントピラーのスリム化と、アイポイントの高さなどにより優れた前方視界を確保。また、視認性に優れたメーターと上方に位置したディスプレイオーディオは、必要な情報を最小限の目線移動で確認できるようレイアウトされています。運転に集中しやすく、安心感の向上に配慮されたコックピットです。



ステアリング左側

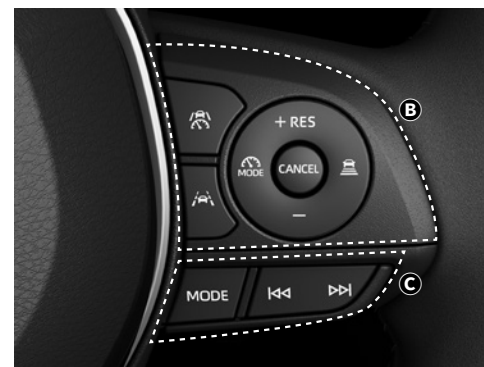

ステアリング右側

手を離さずにさまざまな操作が可能。

▶ステアリングスイッチ

- ①情報操作系(4方向スイッチ、戻る)
- ②運転支援系(レーダークルーズコントロール〈全車速追従機能付〉、レーダークルーズコントロールモード切替、レーントレーシングアシスト)
- ③オーディオ系(音量、音声認識、ハンズフリー、モード選択、選曲・選局)



大画面で鮮やかなディスプレイ。

▶10.5インチディスプレイオーディオ (コネクティッドナビ対応) Plus

[Z、Sにメーカーオプション]

ディスプレイオーディオ(コネクティッドナビ対応) Plusは車載ナビも搭載しています。



▶8インチディスプレイオーディオ (コネクティッドナビ対応)

高精細なHDワイドディスプレイを搭載するとともに、T-Connectのオプションサービス「コネクティッドナビ」に対応。



■写真はハイブリッド車。

好みに合わせて表示をカスタマイズ。

▶12.3インチTFT*1カラーマルチインフォメーションディスプレイ

4つのテスト(Casual/Smart/Tough/Sporty)と3つのレイアウトの中から、好みに合わせて表示を変えられるメーター。マルチインフォメーションディスプレイは、同時に複数の情報が見られるよう、左/中央/右の3種類を表示します。
[Zに標準装備]

■ハイブリッドシステムインジケーターはハイブリッド車のみ表示。



■写真はG(ガソリン車)。

スポーティなアナログスピードメーター。

▶アナログメーター+4.2インチTFT*1カラーマルチインフォメーションディスプレイ

高精細のTFT*1カラー液晶画面をメーター内の中央に搭載。ドライブモードに応じて、マルチインフォメーションディスプレイの背景色が変わります。

[G、G“X”に標準装備]

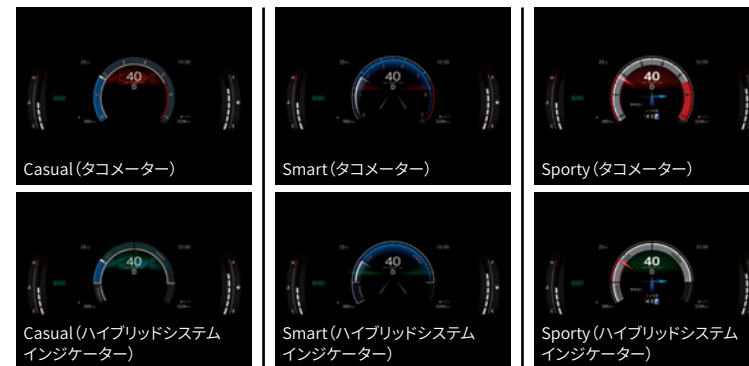

先進的なディスプレイ表示のスピードメーター。

▶7.0インチTFT*1カラーマルチインフォメーションディスプレイ(スピードメーター表示)

タコメーター、ハイブリッドシステムインジケーターを、Casual/Smart/Sportyの3つのテストで表示可能。マルチインフォメーションディスプレイの中央に情報を集約した、シンプルで操作しやすいメーターです。

[Sに標準装備]

*1. TFT [薄膜トランジスタ]: Thin Film Transistor ■写真の計器盤と画面表示は機能説明のために通常の状態と異なる表示・点灯をしています。実際の走行状態を示すものではありません。 ■表示される画面はグレードやオプション装着等により異なります。 ■画面はハメ込み合成です。 ■装備類の詳しい設定は、P46-47の主要装備一覧表をご覧ください。



■写真はZ(ハイブリッド・2WD)。

高いホールド性で運転姿勢が安定。

▶スポーティシート

薄さとホールド性を両立。身体に負担のかかりにくい運転姿勢を保ち、長時間の運転でも疲れにくいシートを実現しました。

[Z、S、Gに標準装備]



■写真は運転席。

お好みのシートポジションを簡単に。

▶運転席8ウェイパワーシート(前後スライド+リクライニング+シート上下アジャスター+チルトアジャスター)

▶電動ランバーサポート(運転席/2ウェイ)

運転席は、前後スライド、リクライニング、シート上下、座面前端上下の各調整を無段階に電動で行えます。また、腰部を支えるランバーサポートの2ウェイ調整もスイッチ操作で可能。体型に合った最適なドライビングポジションが選択できます。

- ④前後スライド
- ③リクライニング
- ②シート上下
- ①座面前端上下
- ランバーサポート

[Zに標準装備]



ピンクはUVカット対象エリア。 ■写真はイメージです。

日射しからお肌を守る。

▶UVカット機能付ウインドシールドグリーンガラス(合わせ・高遮音性)

▶UVカット機能付グリーンガラス

(フロントドア・リヤドア・リヤクォーター・バックドア)

ガラスは日焼けの原因となる紫外線(UV)を大幅にカット。紫外線の強い季節や時間帯でも、気軽にドライブを楽しめます。



オレンジはヒーター加温箇所。



寒い日も快適な運転を。

▶シートヒーター(運転席・助手席)

運転席・助手席にヒーターを配置。長時間のドライブで負担のかかりやすい肩や腰、寒い日や夏の冷房中に冷えやすい下肢を温めます。HI-LOの切り替えも可能です。

[Zに標準装備]

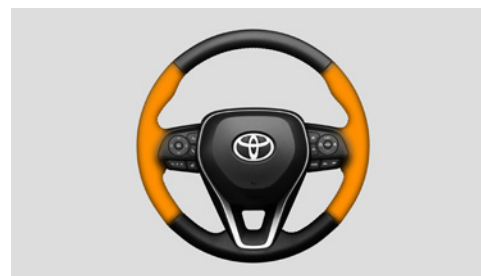

オレンジはヒーター加温箇所。 ■写真はZ(ハイブリッド・2WD)。

冬のドライブも、手のひらから温めます。

▶ステアリングヒーター

[寒冷地仕様車に装着]



■写真はZ(ハイブリッド・2WD)。



室内を快適な空気環境へ。

▶ナノイー[®]X^{*1}

ナノイーXは、ナノイーに比べて、効果の元であるOHラジカルをより多く含む微粒子イオンです。助手席側吹き出し口から室内へ放出され、車室内を快適な空気環境に導くナノイーがさらに進化しました。

[Zにメーカーオプション]

[ナノイーの技術]

<お肌や髪にやさしい弱酸性>

<ウイルス^{*}・菌^{**}の抑制>

<脱臭^{***}>

★、★★、★★★車室空間での試験による約1時間の効果であり、実使用環境・実使用条件での結果ではありません。*2*3*4

●効果には個人差や作動条件による差があります。

*1.nanoe(ナノイー)=nano-technology+electric最先端のテクノロジーから生まれた“水に包まれている電気を帯びたイオン”のこと。

*2.試験機関:(一財)日本食品分析センター/試験方法:実車において

付着したウイルス感染価を測定/抑制の方法:ナノイーを放出/対象:付着したウイルス/試験したウイルスの種類:1種類/試験結果:1時間

で99%以上抑制。第20073697001-0101号。報告書日付:2020年12月4日

*3.試験機関:(一財)日本食品分析センター/試験方法:実車において付着した菌数を測定/抑制の方法:ナノイーを放出/対象:付着した菌/試験した菌の種類:1種類/試験結果:1時間で

99%以上抑制。第15038623001-0101号。報告書日付:2015年5月12日

*4.試験機関:パナソニック ホールディングス株式会社プロダクト解析センター/試験方法:実車において布に付着させたタバコ臭を6

段階臭気強度表示法による検証/脱臭の方法:ナノイーを放出/対象:付着したタバコ臭/試験結果:1時間で臭気強度1.8以上低減。BAA33-150318-M35。

■nanoe、ナノイー及びnanoeマークは、パナソニック ホールディングス株式会社の商標です。 ■使用環境によってはナノイーの効果が十分に得られない場合があります。



■写真はZ(ハイブリッド・2WD)。



シェード開

シェード閉

空を駆けるようなスカイビュー。

▶パノラマルーフ(電動サンシェード&挟み込み防止機能付*)

大きなガラス面で見晴らしがよく、デザイン性にも優れた大開口パノラマルーフ。日射しのコントロールが思いのままの電動サンシェードは、挟み込み防止機能付で開閉時の安全性にも配慮しました。

[Z、Sにメーカーオプション]

*1. 挟まれる物の形状や挟まれ方によっては挟み込みを検知できない場合があります。開閉時には十分にご注意ください。

■パノラマルーフは固定式となります。

開放感のある室内。

▶ヘッドクリアランス

SUVのボディスタイルを活かしたゆとりのある室内高。後席の頭上にも余裕があり、ロングドライブ時も快適に過ごせます。

大きく開いて乗り降りしやすい。

▶リヤシートへの乗降性

高さのあるリヤドアは、お子様の乗降時のサポートがしやすく、荷物を抱えた状態でもスムーズに乗り込めます。



■写真はZ(ハイブリッド・2WD)。

印象的な大人の空間を演出。

▶イルミネーテッドエントリーシステム

ドアの解錠/施錠・ドアの開閉時には、ルームランプをはじめとした照明が自動的に点灯・消灯し、乗る方をやさしく迎えます。

[LEDルームランプ・フロントパーソナルランプは全車に標準装備。フロントカップホルダーランプ・フロントドアトリムショルダーランプ・フロントコンソールトレイルランプはZにメーカーオプション]



■写真はZ(ハイブリッド・2WD)。

包まれるような座り心地。

▶リヤシート

▶リヤセンターアームレスト(カップホルダー2個付)

膝まわりに十分なスペースを確保し、座り心地にこだわったリヤシート。2段階のリクライニング機構を採用しており、ゆったりとリラックスした姿勢でくつろげます。また、収納式のリアアームレストは肘置きとしても、カップホルダーとしても利用可能です。

[リヤセンターアームレスト(カップホルダー2個付)はZ、Sに標準装備]



■写真はZ(ハイブリッド・2WD)。メーカーオプションのラゲージアクティブボックスと販売店装着オプションのラゲージアクティブボックス取付キット(デッキボード以外)装着状態イメージです(スペアタイヤ、アクセサリコンセント[メーカーオプション]非装着車)。詳しくは販売店におたずねください。



ラゲージルームにフラットなスペースを確保します。 リヤシートを倒せば、大人も寝転がれるほどの空間に。 デッキボードの上段と下段に分けて収納できます。

広々としたラゲージを、フルに使いこなすために。

▶ラゲージアクティブボックス(デッキボードのみ)

ラゲージルームにフラットなスペースを生み出します。耐荷重性に優れ、リヤシートを倒してマットを敷けば寝転がれることもできます。デッキボードはリバーシブル仕様で、裏面は撥水性に優れた樹脂製なので濡れたり汚れたりした荷物も気兼ねなく載せられます。耐荷重: 130kg。[全車にメーカーオプション]

■装着には販売店装着オプションのラゲージアクティブボックス取付キット(デッキボード以外)が必要です。セットでお買い求めください。詳しくは別冊のACCESSORIES & AUDIO VISUAL & CUSTOMIZE CATALOGUEをご覧ください。
■写真はG(ガソリン車)。



〈デッキボード裏面〉撥水イメージ

■標準状態以外のシートアレンジにすると走行できない場合や、ご注意ください項目があります。必ず取扱書をご覧ください。 ■積載物のサイズや形状によっては入らない場合や、ご注意ください項目があります。詳しくは販売店にてご確認ください。 ■走行時には、後方視界確保、荷物の転倒防止にご留意ください。 ■装備類の詳細い設定は、P46-47の主要装備一覧表をご覧ください。

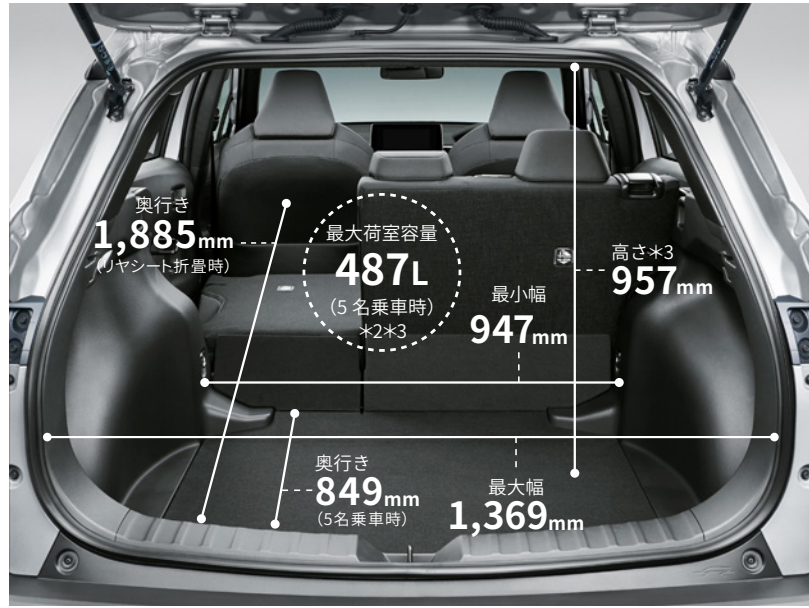

■数値は社内測定値。測定箇所により数値は異なります。 ■写真はG(ガソリン車)。

たっぷり積めて、荷物の取り出しもスムーズ。

▶ラゲージルーム

クラストップレベルの大容量*1。5名乗車時でも、荷物をたっぷり収納できます。また小柄な方もスムーズに積み下ろしができるように、ラゲージ開口部までの高さにも配慮した設計です。

*1. コンパクトSUVクラスでの比較。2021年9月現在、トヨタ自動車(株)調べ。 *2. VDA法による社内測定値。
*3. スペアタイヤまたはアクセサリコンセント装着車、E-Four車は荷室容量および荷室高が異なります。



リヤシート通常時

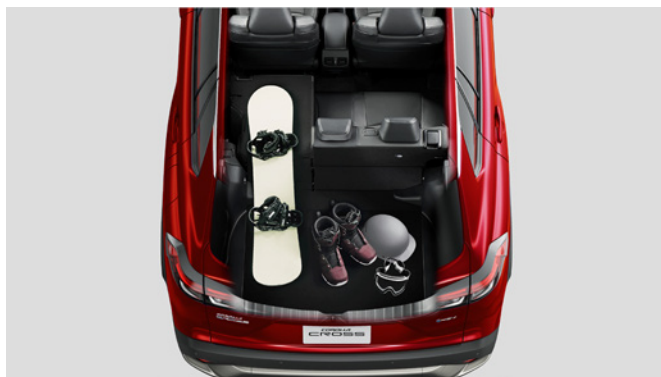

リヤシート片側前倒し時



リヤシート両側前倒し時

あそびの可能性がさらに広がる。

▶シートアレンジ

リヤシート使用時でも、ゴルフバッグが4個*¹入るラゲージスペースは、形を変えてますます大きくなります。リヤシートを両側倒すと奥行きのある荷室が出現。

6:4分割可倒式リヤシートの採用により、後席に人を乗せたまま長尺物を積むことも可能なので、シーンに応じた使い方ができます。

■写真はZ(ハイブリッド・2WD)。オプション装着車(スペアタイヤ、アクセサリコンセント[メーカーオプション]非装着車)。

*1. 9.5インチゴルフバッグ。ゴルフバッグのサイズや形状によっては収納できない場合があります。詳しくは販売店におたずねください。



足を出し入れするだけで、簡単開閉。

▶ハンズフリーパワーバックドア

(挟み込み防止機能*²・停止位置メモリー機能・予約ロック機能付)

スマートキーを携帯していれば、リヤバンパーの下に足を出し入れするだけで、バックドアが自動開閉。両手が荷物でふさがっているときなどに便利です。またバックドア下端部にあるスイッチでの操作も可能。停止位置の記憶、自動クローズ中の予約ロックも行えます。

[Zに標準装備]

*2. 挟まれる物の形状や挟まれ方によっては挟み込みを検知できない場合があります。開閉時には十分にご確認ください。

■ハンズフリーパワーバックドアについては、作動条件についてご注意いただきたい項目があります。詳しくは取扱書をご覧ください。



ドライブの快適性を高める、使いやすい室内ユーティリティ。

▶豊富な収納スペース



Ⓐグローブボックス



Ⓑフロントコンソールトレイ/
通信用USB端子 (Type-C)



Ⓒカップホルダー (フロント2個)



Ⓓセンターコンソールボックス*1



Ⓔフロントドアポケット (ボトルホルダー [1本] 付)
リヤドアボトルホルダー (1本)



Ⓕ助手席シートバックポケット



Ⓖ充電用USB端子 (Type-C) *1



Ⓖリヤセンターアームレスト
(カップホルダー2個付)
[Z, Sに標準装備]



おだけ 充電

接続の手間要らず。スマートフォンなどをワイヤレスで充電。

▶おだけ充電*

スマートフォンや携帯電話を、フロントコンソールトレイ内に設置した充電エリアに置くだけで充電が行えます。

[Zにメーカーオプション]

■ご利用は、ワイヤレス充電の規格Qi (チー) の認証を取得した機器 (ただし、規格Qi2が規定するMagnetic Power Profile [MPP] には非対応)、もしくはQiに対応したアクセサリを装着した機器などに限られます (ただし、Qi2に対応した金属リング等のアクセサリを装着した場合は動作が不安定になり、充電が停止する場合があります)。Qi認証の取得有無はWireless Power Consortiumのホームページでご確認できます (<https://www.wirelesspowerconsortium.com/>)。 ■トレイ寸法 (タテ約164mm、ヨコ約90mm) を超えるQi対応機器 (アクセサリ類を含む) は、トレイに置くことができないため、充電はできません。 ■機種によっては正常に動作しない場合やご注意ください項目があります。ご利用になる前に必ず取扱書をご覧ください。 ■「おだけ充電」、「おだけ充電」ロゴは、株式会社NTTドコモの登録商標です。

▲注意: 植込み型心臓ペースメーカー等の医療用電気機器を装着されている方は、おだけ充電のご使用にあたっては医師とよくご相談ください。充電動作が医療用電気機器に影響を与えるおそれがあります。充電機能を停止することもできますので詳しくは販売店におたずねください。



■写真はZ (ハイブリッド・2WD)。

キーを取り出さずにドアを施錠&解錠。

▶スマートエントリー (運転席・助手席・バックドア/アンサーバック機能付) & スタートシステム (スマートキー2個)

スマートキーをポケットやバッグに携帯していれば、キーを取り出すことなくドアハンドルを軽く握るだけで解錠、ドアハンドルのセンサーに触れるだけでドアを施錠します。エンジン始動 (ハイブリッドシステム起動) もブレーキを踏みながらスイッチを押すだけで簡単に行えます。

[Z、S、Gに標準装備*1]

*1.G“X”はワイヤレスドアロックリモートコントロールが標準装備。エンジン始動はプッシュスタート式となります。

■スマートエントリーは、株式会社ユーシンの商標です。 ▲注意: 植込み型心臓ペースメーカー等の機器をご使用の方は、電波によりそれらの機器に影響を及ぼすおそれがありますので、車両に搭載された発信機から約22cm以内に植込み型心臓ペースメーカー等の機器を近づけないようにしてください。電波発信を停止することもできますので販売店にご相談ください。

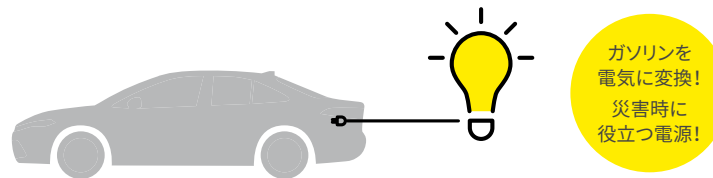

ガソリンを
電気に変換!
災害時に
役立つ電源!

電力供給時間

2WD

約4.0日

(ガソリン満タン/消費電力400W時)

E-Four

約4.5日

(ガソリン満タン/消費電力400W時)

※カローラクロス (ハイブリッド車) の場合

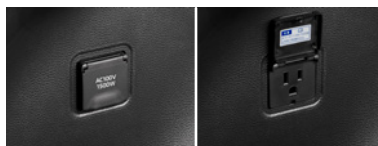

閉

開

非常時にも役立つAC100Vコンセント。

▶アクセサリコンセント (AC100V・1500W/非常時給電システム付/デッキサイド左側1個)

コンセント (AC100V・1500W) を、デッキサイド左側に設置。非常時給電システムを使用することで、災害などによる非常時に電力が必要なとき、車両の走行機能を停止した状態で、AC100Vで消費電力の合計が1500W以下の電気製品を使用できます。

[ハイブリッド車にメーカーオプション]

コンセントを安全にお使いいただく上の注意事項

●AC100Vで消費電力の合計が1500W以下の電気製品を使用してください。規定容量を超える電気製品を使用すると、保護機能が働き、給電機能が停止することがあります。 ●複数の電気製品に給電する場合、電気製品によっては正常に作動しない可能性があります。その場合は、単独で電気製品を使用してください。 ●使用する電気製品によっては、大きな電流が流れ、瞬間電力が1500Wを超える場合があります。この場合、保護機能が働き、給電機能が停止することがあります。

■正しく作動しないおそれがある電気製品

次のようなAC100Vの電気製品は、消費電力の合計が1500W以下でも正常に作動しないおそれがあります。

●起動時の電力が大きい電気製品 ●取扱説明書などに記載されている消費電力よりも大きな供給電力を必

要とする電気製品 ●精密なデータ処理をする計測機器 ●きわめて安定した電力供給を必要とする電気製品 ●タイマー設定する機器など、コンセントの出力が連続して必要な電気製品

●アイドリングストップ条例について

駆動用電池の残量減少などにより、自動でエンジンが起動し、充電を行います。一部の自治体では、駐車または停車中にエンジンを始動した場合、条例にふれる可能性があります。アクセサリコンセント、非常時給電システムの使用については関係する自治体に確認した上で、適切に使用してください。

■接続する電気製品について

●使用する電気製品に付属の取扱説明書や、製品に記載されている注意事項を必ずお守りください。 ●車両の状態によっては、一時的に給電機能が停止することがあります。 ●工場出荷時、車両側の電源周波数は、50Hzに設定されています。コンセントと電源周波数が異なる電気製品を使用しないでください。誤作動や故障などの原因になるおそれがあります。電気製品によっては、電源周波数の切り替え (50/60Hz) 機能があるので、車両と電気製品の電源周波数を同じにしてください。車両側の電源周波数切り替えが必要な場合は、トヨタ販売店にご相談ください。 ●コンセントは、照明器具などの電気製品と直接接続して使用するものです。家屋などへ電気を供給する発電機として使用しないでください。また、家屋などに設置されている非常時の給電システム (外部電源と接続ができる専用設備、外部電源からの供給回路が電力会社からの電気配線と分離されている設備など) に使用する場合は、当該システムの製造業者または販売業者にご相談ください。 ●駆動用電池の残量減少により、自動的にガソリンエンジンが作動します。車庫内など換気が悪い場所や囲まれた場所 (雪が積もった場所) などでは、酸素欠乏や排気ガスの充満、滞留を防ぐため、給排気を可能とする関連装置などを適切に設置して、使用してください。設置できない場合は使用しないでください。 ●暖房器具などの電気製品を使用して車中に泊まる際は、十分注意してください。給電システムの自動停止などにより、電気製品が意図せず停止するおそれがあります。

ドアと窓を閉めたまま電源コードを出して給電。

▶外部給電アタッチメント

野外でも安心して給電できるよう、ドアと窓を閉めたまま電源コードが出せる外部給電アタッチメントを設定。車内への虫などの異物の侵入や、雨天時の水の浸入を予防します。

[ハイブリッド車にメーカーオプション]



トヨタの給電について
詳しくはこちら

PERFORMANCE

走行性能

低燃費と爽快な乗り味が行動力に味方する。

SUVにふさわしいアクティブでスムーズな走りや燃費の良さを兼ねそろえ、遠出がますます楽しみに。街中での取り回しも軽やかです。





乗り心地の良さを全席で。

▶滑らかな乗り心地

TNGAプラットフォームがもたらす優れた重量バランス・車両安定性によって、意のままの走りを実現。同乗者にもやさしいフラット感のある乗り心地と、安定した高速走行を叶えるとともに、車高の高さを感じさせない軽快で安定感に優れた走りを実現しました。



優れた操縦安定性と快適な乗り心地。

▶高剛性ボディ&静粛性

軽量でありながら高い剛性を備えた骨格構造などにより、ボディのねじれ現象を抑制。さらに、車両の主要骨格に採用されている構造用接着剤の一部を高減衰タイプとすることで、操縦安定性・乗り心地、振動減衰性能を高い次元で両立しています。また、エンジン音やロードノイズを低減する吸音材の最適配置などによって車内への音の侵入を抑制し、静粛性に優れた空間を叶えました。

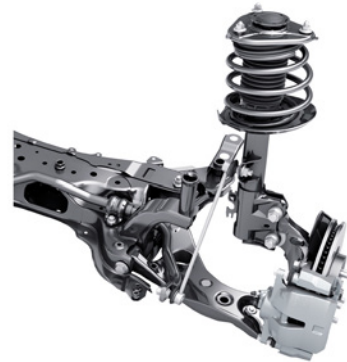

FRONT



REAR [2WD]



REAR [E-Four]

コーナリングや荒れた路面でも安定した乗り味。

▶フロント&リヤサスペンション

[アブソーバー]

極低速域での摩擦特性と減衰力特性を適正化したアブソーバーを全車に採用。高剛性化を図ったアクスルベアリングと相まって、優れた操舵応答性と上質な乗り心地を高次元で両立させました。

[マクファーソンストラット式フロントサスペンション]

コーナリング時のボディの傾きを抑える働きを高めることで、優れた操縦安定性、緊急回避性能を実現しました。また、荒れた路面・段差乗り越え時のショックや、平坦な道の振動を低減することでフラットな乗り心地も両立しています。

[トーションビーム式リヤサスペンション(2WD)]

車体のふらつきを補填しながら、路面を捉えるしなやかさと、車体を支える剛性を両立するサスペンションです。路面の大きな凸凹をいなす大型ブッシュを採用。各パーツ機能を十分に発揮させることで、振動を抑えた滑らかな乗り心地を叶えます。

[ダブルウィッシュボーン式リヤサスペンション(E-Four)]

アーム類の配置の適正化により路面をしっかり捉える安定性と応答性を高次元で両立。また、アブソーバーの取付構造により、大きな入力の際は路面からの入力を2つに分離してボディに伝える力を分散させることで振動の少ない快適な乗り心地を実現しました。

What's TNGA

トヨタニューグローバルアーキテクチャー
(Toyota New Global Architecture)

トヨタが全社を挙げて取り組む、クルマづくりの構造改革。機能横断的・一体的な開発を進めることで、効率的かつ効果的に、クルマの基本性能や商品力の飛躍的向上を目指しています。

カローラ クロスはTNGAプラットフォームの採用により、「操縦安定性」と「ゆとりのある居住空間」を徹底的に追求しました。

コーナリングでの優れた旋回性能を確保。

▶ACA制御

ワインディング走行等のシチュエーションにおいて、ブレーキ制御により、内輪に制動力を付与し、コーナリングをアシストします。

■ACA : Active Cornering Assist



■写真は2WDのイメージです。

気持ちいい加速と、優れた低燃費を実現。

▶1.8L ハイブリッドシステム

すべての電動モジュールを刷新し、生まれ変わった新型1.8Lハイブリッドシステム。モーターの出力向上とハイブリッドならではのシームレスな加速に、発進時の素早いレスポンスなど、気持ちいいと実感できるダイレクトな走行フィーリングを、優れた燃費性能とともに高次元で実現しています。



燃費性能と走りの楽しさを追求。

▶1.8L 2ZR-FXE エンジン

高効率の大量EGR(排気再循環システム)と低フリクション化アイテムの採用により、最大熱効率40%を達成。刷新したハイブリッドシステムとの協調を高めることで、エンジン回転上昇フィールを向上させています。

■燃料消費率は定められた試験条件のもとでの値です。お客様の使用環境(気象、渋滞等)や運転方法(急発進、エアコン使用等)に応じて燃料消費率は異なります。 ■WLTCモードは、市街地、郊外、高速道路の各走行モードを平均的な使用時間配分で構成した国際的な走行モードです。市街地モードは、信号や渋滞等の影響を受ける比較的低速な走行を想定し、郊外モードは、信号や渋滞等の影響をあまり受けない走行を想定、高速道路モードは、高速道路等での走行を想定しています。



システム最高出力*1

2WD/E-Four 103kW (140PS)

1.8L ENGINE 2ZR-FXE × HYBRID SYSTEM

<2WD>

WLTC 燃料消費率(国土交通省審査値)

26.4 km/L

市街地モード :26.1km/L

郊外モード :28.7km/L

高速道路モード :25.2km/L

<E-Four>

WLTC 燃料消費率(国土交通省審査値)

24.5 km/L

市街地モード :23.6km/L

郊外モード :26.4km/L

高速道路モード :23.8km/L

雪道などの走りも安心。

▶E-Four(電気式4WDシステム)*2

無駄なく、賢く、そしてスムーズに。加速時や雪道などの滑りやすい路面で、スムーズに4WD状態へ切り替えることで、発進性、走行安定性をアシスト。またシステムを小型軽量化し、車両後方にコンパクトに配置することで、低燃費に貢献しながら、足もとスペースや荷室容量のゆとりも確保。前後輪トルク配分量をマルチインフォメーションディスプレイに表示します。

*2. E-Fourは、機械式4WDとは機構および性能が異なります。さまざまな走行状態に応じてFF(前輪駆動)走行状態から4WD(4輪駆動)走行状態まで自動的に制御し、安定した操縦性・走行の安定性および燃費の向上に寄与するものです。

■路面の状況、勾配、高速等の走行環境によってはガソリン4WD車に比べ、十分な駆動力が得られない場合があります。

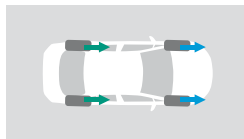

■発進時(4WD)

後輪へトルクを配分して、通常の道では発進性をアシスト。滑りやすい道ではタイヤのスリップ量や坂道に応じて最適なトルクを配分し、安定した発進をサポート。

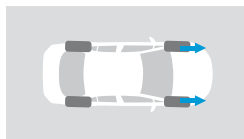

■定常走行(2WD)

定常走行時は、賢く制御して2WDに切り替え。燃費にも貢献。

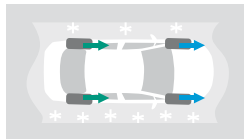

■雪路など走行時(2WD→4WD)

スリップを検知すると、スムーズに4WDへ切り替え。

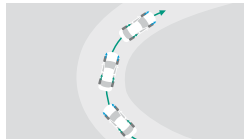

■コーナリング時(4WD)

ステアリング舵角入力により4WDに切り替えることで優れたライントレース性を実現。

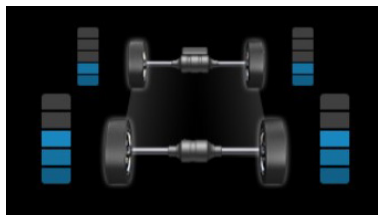

マルチインフォメーションディスプレイ内の前後輪トルク配分量表示

各輪にかかる駆動力(トルク)が大きい場合には目盛りの数が増加し、小さい場合には減少します。後輪の目盛りの数が少ない時はシステムが安定走行と判断し、燃費に寄与するために4WD機能を抑制している状態です。



エンジンを停止して、静かに走行可能。

▶EVドライブモードスイッチ

モーターのみを使って走行するモード*3。早朝・深夜や屋内の駐車場などで、エンジン音や排気ガスを気にすることなく走れます。スイッチはセンターコンソールに設定しています。

[ハイブリッド車に標準装備]

*3. ハイブリッドシステムの状態によっては使用できない場合があります。また、走行距離は、ハイブリッドバッテリーの状況によって異なります。



爽快な走りと、優れた燃費性能をひとつに。

▶2.0Lダイナミックフォースエンジン

ガソリン車には、胸のすく動力性能と、優れた低燃費をもたらす2.0L直列4気筒エンジンを搭載しています。マルチホール直噴インジェクタやロングストローク化などにより、燃焼を高速化。さらに、吸気バルブの開閉タイミングを最適制御するVVT-iE*4を採用し、レスポンスを向上させています。また排気・冷却・機械作動時などのエネルギーロスも低減し、最大熱効率40%に到達。全域でのトルクアップと燃費向上を高次元で両立させました。

*4. VVT-iE: Variable Valve Timing-intelligent by Electric motor[電動連続可変バルブタイミング機構<吸気側>]



発進時・高速走行時に、気持ちよく加速する。

▶Direct Shift-CVT

(ギヤ機構付自動無段変速機+10速シーケンシャルシフトマチック)

従来のCVTに発進用ギヤを追加し、発進から高速域まで力強くダイレクトな走りや低燃費を実現。マニュアル感覚のシフトチェンジが楽しめる10速シーケンシャルシフトマチックにより、スポーティな走りを存分に楽しむことができます。

[ガソリン車に標準装備]

最高出力(ネット):

125kW[170PS]/6,600r.p.m.

最大トルク(ネット):

202N・m[20.6kgf・m]/4,900r.p.m.

2.0L DYNAMIC FORCE ENGINE
M20A-FKS×Direct Shift-CVT

WLTC 燃料消費率(国土交通省審査値)

16.6 km/L

市街地モード :12.6km/L

郊外モード :17.0km/L

高速道路モード :18.9km/L



■写真はZ(ハイブリッド・2WD)。

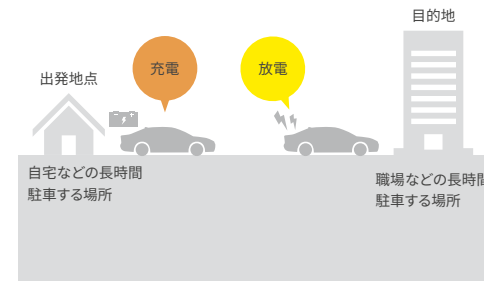

GPS情報を元に熱をコントロールして、ハイブリッドシステムの効率向上に貢献。

▶先読みエコドライブ

[先読みSOC制御(目的地予測)]*1

GPS情報から「長時間駐車場所(目的地)」を推定。車両が目的地に近づくときEV走行に切り替えて放電させます。これにより、次の始動時にはエンジン暖気と同時に駆動用電池を充電し、暖気時間を短縮。ハイブリッドシステムをより効率的に制御します。

[ハイブリッド車に標準装備]

■SOC [駆動用電池残量]: State Of Charge

*1. T-Connectの契約が必要です。初度登録日より5年間無料(6年目以降有料)です。

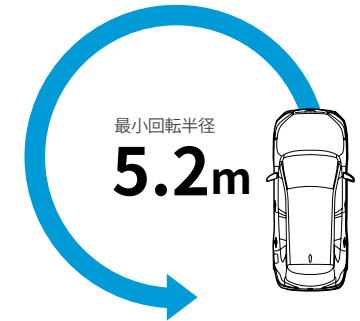

狭い道でもスムーズに走れる取り回しの良さ。

▶最小回転半径

最小回転半径は、5.2mを実現。細い路地に入る時やUターン時、車庫入れや縦列駐車時の取り回しが軽快に行えます。



ドライブモードスイッチ

スイッチ操作で走りのテイストを自由に選択。

▶ドライブモード(3段階)

3つの走行モードから状況に合わせて最適な走りを選択できます。状況や気分に合わせて走りのテイストが、ドライビングの喜びを増幅。選択した走行モードはマルチインフォメーションディスプレイに表示されます。

[ハイブリッド車に標準装備]

[ガソリン車は2モード(ノーマル/パワー)となります。]

ドライブモードの制御		パワートレイン	エアコン
エコ		穏やかな加速	燃費優先
3段階	ノーマル	標準状態	
	パワー	鋭い加速	標準状態

SAFETY

安全性能

ふだんも休日も、安全だからこそ楽しめる。

先進の予防安全パッケージ“Toyota Safety Sense”。交通量の多い交差点や夜間の運転など、多くの状況でドライバーの操作・判断をサポートします。

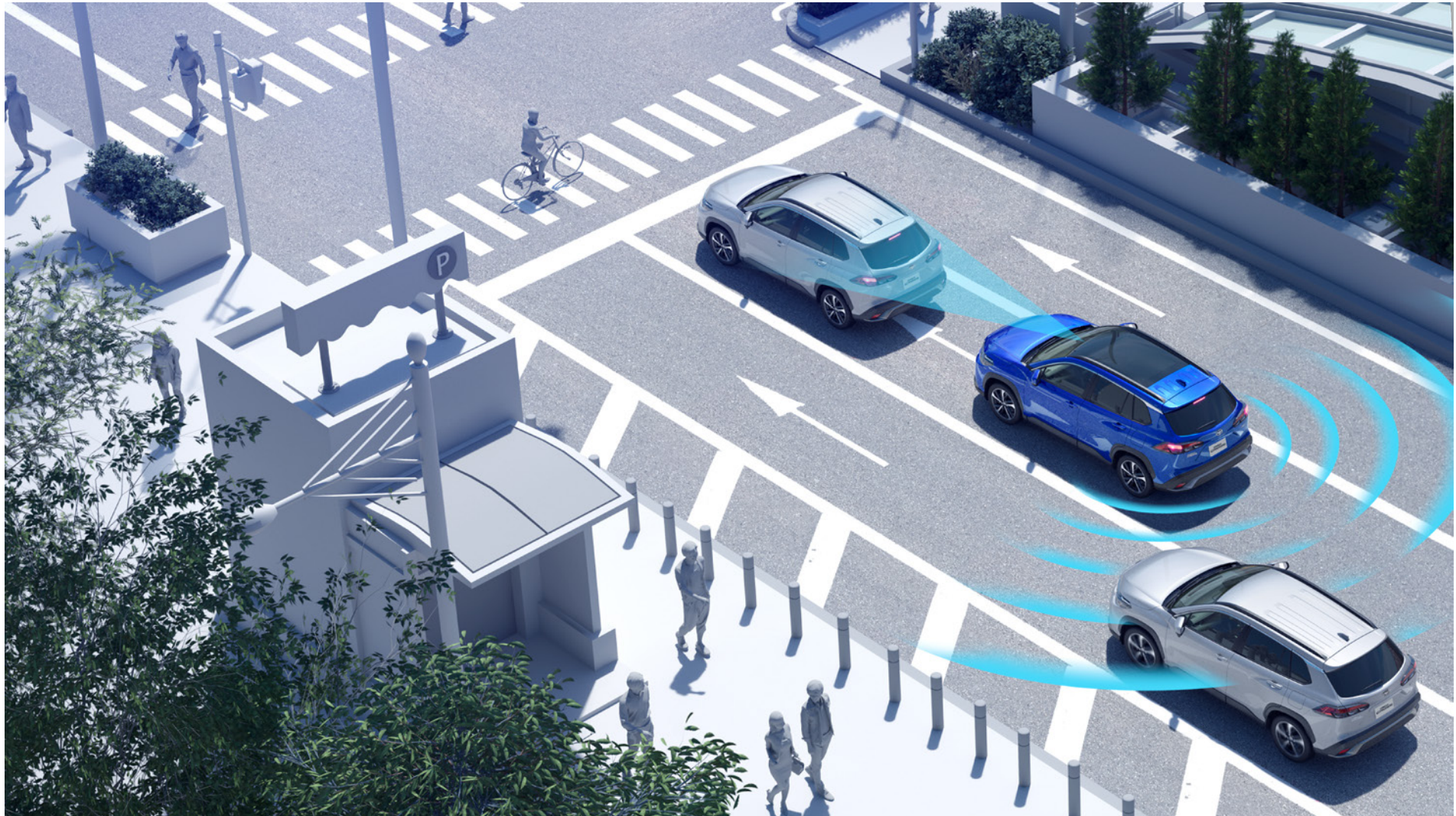

Photo:Z(ハイブリッド・2WD)。(上・下)ボディカラーは、シルバーメタリック(1L0)。(中央)ボディカラーはダークブルーマイカメタリック(8W7)。パノラマルーフ、アクセサリコンセント、おだけ充電[®]はメーカーオプション。トヨタ チームメイト[アドバンストパーク]+パーキングサポートブレーキ(周囲静止物)、ブラインドスポットモニター+安心降車アシスト、パーキングサポートブレーキ(後方接近車両+後方歩行者)、パノラミックビューモニターはセットでメーカーオプション。ディスプレイオーディオ(コネクティッドナビ対応)Plus、ドライブレコーダー(前方)+バックガイドモニター(録画機能付)、ETC2.0ユニット(VICS機能付)はセットでメーカーオプション。ノイズXとイルミネーテッドエントリーシステム(フロントカップホルダーランプ・フロントドアトリムショルダーランプ・フロントコンソールトレイランプ)はセットでメーカーオプション。(上・中央・下)内装色はブラック。 ■写真は合成です。 ■写真は作動イメージです。

高度運転支援で、駐車をもっとスムーズに。

▶トヨタチームメイト[アドバンストパーク]

スイッチを押すだけで駐車操作を支援してくれるアドバンストパークがさらに進化。並列駐車においては従来のバック駐車に加え、前向き駐車、バック出庫、前向き出庫が可能になりました。ステアリング、アクセル、ブレーキ操作をクルマが支援してくれるため、安心してラクに止められます(シフト操作は手動)。また、カメラやソナーによって、周囲を監視しながら駐車を支援。障害物を検知した場合には警報を鳴らし、ブレーキ制御を行うことで接触回避を支援します。

[Z(ハイブリッド車)、Sにメーカーオプション]

1 駐車スペースの真横に停車。



2 アドバンストパークメインスイッチON。ディスプレイに表示される目標駐車位置*1を確認し、「開始」スイッチを押して駐車を開始。

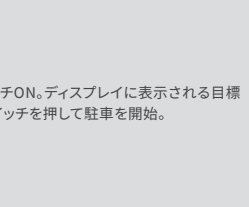

3 あとはクルマが運転操作をサポート。*2

走行中はブレーキに足をステアリングに手を添えておくだけでOK。



<並列バック駐車の操作手順>

⚠トヨタチームメイト[アドバンストパーク]を安全にお使いいただく上での注意事項説明

- 公道を走行するときは、法定速度や制限速度を遵守してください。
- アドバンストパークは、あくまで運転を支援する機能です。システムを過信せず、必ずドライバーが責任を持って周囲の状況を把握し、安全運転を心がけてください。
- アドバンストパークは、駐車環境や周辺状況によっては使用できない場合があります。詳しくは販売店でご確認ください。
- アドバンストパークを使用するためには、字光式ナンバープレートは装着できません。
- 詳しくは販売店におたずねください。



並列前向き駐車



並列バック駐車

前後どちらからも駐車&出庫できる。

■並列前向き駐車 ■並列バック駐車

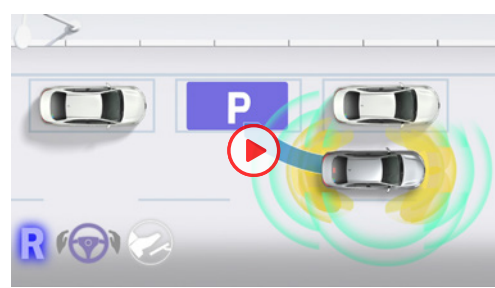

縦列駐車

街中で多い縦列駐車にもスムーズに対応。

■縦列駐車

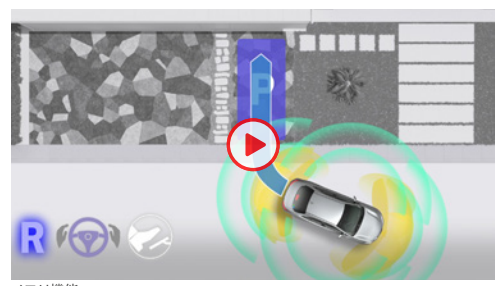

メモリ機能

白線・隣接車両がない駐車場でも使える。

■メモリ機能

事前に駐車位置を登録することで、区画線のない駐車場や隣接車両がない環境下での駐車操作もアシスト可能です。

区画線のある駐車場・隣接車両のある駐車場



【並列駐車】バック駐車&前向き出庫

【並列駐車】前向き駐車&バック出庫

【縦列駐車・出庫】

メモリ機能



【区画線のない駐車場】

使用できる環境

*1. 目標駐車位置が複数ある場合は変更可能。 *2. シフト操作は手動となります。 ■写真は作動イメージです。 ■写真のカメラ・レーダーの検知範囲はイメージです。 ■装備類の詳細な設定は、P46-47の主要装備一覧表をご覧ください。

進化を続ける先進の予防安全パッケージ。 Toyota Safety Sense



POINT 1 先進機能が、多くの状況でドライバーをサポート。

- プリクラッシュセーフティ……ぶつからないをサポート
- レーントレーシングアシスト……高速道路のクルージングをサポート
- レーンディパーチャーアラート……はみ出さないをサポート
- レーダークルーズコントロール(全車速追従機能付)……ついていくをサポート
- オートマチックハイビーム……夜間の見やすさをサポート
- ロードサインアシスト……標識の見逃し防止をサポート
- ドライバー異常時対応システム……救命・救護をサポート
- プロアクティブドライビングアシスト……安全運転をさりげなくサポート
- 発進遅れ告知機能……先行車・信号出遅れ防止をサポート

POINT 2 2種類のセンサーで高い認識性能と信頼性を両立。

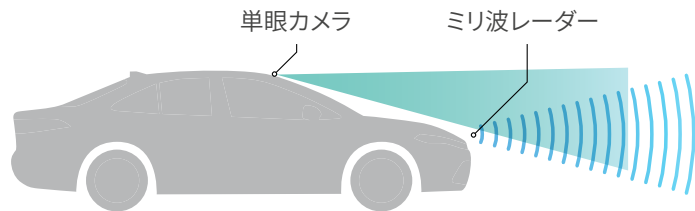

JNCAP^{※1}総合評価^{※2}において、最高ランク「自動車安全性能2022ファイブスター賞^{※3}」を受賞。

カローラ クロスの予防安全・衝突安全性能が高く評価されました。

- ※1.自動車アセスメント(JNCAP: Japan New Car Assessment Program):国土交通省と独立行政法人自動車事故対策機構が、安全な自動車の普及を促進する目的で、1995年度より公表している自動車安全情報。
- ※2.2019年度までは、衝突安全性能や予防安全性能等、別々の評価を行っていましたが、2020年度から、衝突安全、予防安全、事故自動緊急通報装置を総合的に評価、1～5★で表すことにより、よりわかりやすく自動車安全性能情報を自動車ユーザーへ提供することになりました。
- ※3.2022年度最高ランク5★獲得



セーフティ・サポートカーS(ワイド)(サボカーS(ワイド))、セーフティ・サポートカー(サボカー)は、政府が交通事故防止対策の一環として普及啓発しているものです。衝突被害軽減ブレーキやペダル踏み間違い時加速抑制装置など安全運転を支援する装置を搭載し、高齢者を含むすべてのドライバーの安全をサポートします。

カローラ クロスは「セーフティ・サポートカーS(ワイド)、セーフティ・サポートカー」です。

区分	対象機能	対象グレード
セーフティ・サポートカー S (ワイド) (サボカー S (ワイド))	Toyota Safety Sense [レーントレーシングアシスト / プリクラッシュセーフティ / レーダークルーズコントロール / オートマチックハイビーム / ロードサインアシスト] かつ、パーキングサポートブレーキ (前後方静止物) 装着車	Z、S、G
セーフティ・サポートカー (サボカー)	Toyota Safety Sense [レーントレーシングアシスト / プリクラッシュセーフティ / レーダークルーズコントロール (全車速追従機能付) / オートマチックハイビーム / ロードサインアシスト] 装着車	G “X”

*4. パーキングサポートブレーキ (前後方静止物) 装着車。

■安全運転を支援する装置は、あくまで運転を支援する機能です。本機能を過信せず、必ずドライバーが責任を持って運転してください。

⚠ Toyota Safety Senseを安全にお使いいただく上での注意事項説明

Toyota Safety Senseは予防安全パッケージです。ご契約に際し、Toyota Safety Senseおよびその各システムを安全にお使いいただくための留意事項についてご説明いたします。(ご使用になる際のお客様へのお願い) ■運転者には安全運転の義務があります。運転者は各システムを過信せず、常に自らの責任で周囲の状況を把握し、ご自身の操作で安全を確保してください。 ■各システムに頼ったり、安全を委ねる運転をすると思わぬ事故につながり、重大な傷害におよぶか最悪の場合は死亡につながるおそれがあります。 ■ご使用の前には、あらかじめ取扱書で各システムの特徴・操作方法を必ずご確認ください。 ■お客様ご自身でプリクラッシュセーフティの作動テストを行わないでください。対象や状況によってはシステムが正常に作動せず、思わぬ事故につながるおそれがあります。

■ソフトウェアアップデート

Toyota Safety Senseは、DCMによる無線通信により、販売店に入庫することなく最新のソフトウェアに更新できます。
※ソフトウェアの更新がある場合、ディスプレイオーディオに通知画面が表示されます。画面の指示に従ってすみやかに更新してください。
※お客様の安全や車両の保安基準に関わる重大なソフトウェア更新が必要になった場合には、お客様の更新の許諾の有無にかかわらず、自動でソフトウェア更新を行うことがあります。また、この場合にお客様が許諾していなかった他の機能も含めて最新バージョンに更新される場合があります。
※ソフトウェアを更新すると、各機能の取り扱い方法が変わったり、機能が追加されることがあります。変更・追加された内容は、toyota.jp 内の取扱書ページにある最新の取扱説明書で確認することができます。 ※無線通信によるソフトウェアアップデートはT-Connect契約が必要です。

レーンディパーチャーアラート[LDA]、レーントレーシングアシスト[LTA]の留意事項

■レーンディパーチャーアラート[LDA]、レーントレーシングアシスト[LTA]は自動で運転する装置でも周囲への注意を軽減する装置でもないため、運転者は常に自らの責任で周囲の状況を把握し、ステアリング操作で進路を修正し、安全運転を心がけてください。 ■故意に車線から逸脱して走行するなど、各システムの作動を確認する行為はたいへん危険です。絶対におやめください。 ■安全性の観点から、ドライバーはステアリングを持ち続ける必要があります。手を放すと、レーントレーシングアシスト[LTA]が停止します。 ■例えば次のような条件下では、レーンディパーチャーアラート[LDA]、レーントレーシングアシスト[LTA]が正常に作動しないおそれがあります。 ●車線または走路の認識が困難なシーン(悪天候、逆光、濡れた路面、線がかすれている、急カーブ、急勾配、分合流付近など) ●タイヤに変化がある時(応急用タイヤ、タイヤチェーン装着時など) ■例えば次のような条件下ではシステムの作動条件が満たされずレーンディパーチャーアラート[LDA]、レーントレーシングアシスト[LTA]の作動をキャンセルする場合があります。 ●車線を見失った時 ●ドライバーの追加運転操作を検知した時(ステアリング、ブレーキ、アクセルの操作など) など ■レーンディパーチャーアラート[LDA]は約50km/h以上で作動します。路外の構造物に対しては約35km/h以上で作動します。ただし、レーントレーシングアシスト[LTA]支援中は約50km/h未満でも車線逸脱警報機能が作動します。 ■作動車速以上で走行しドライバーの目で車線が見える場合でも、山間部や市街地などに見られる次のような状況では、レーンディパーチャーアラート[LDA]が作動しない、または安定して作動しない場合があります。 ●急カーブや急勾配を走行する時 ●車線幅が狭い、または変化している時 など ■レーントレーシングアシスト[LTA]が先行車に追従する支援を行う場合、先行車が車線を右、または左に片寄って走行、または車線変更した時は、先行車の位置に合わせて自車も片寄って走行し、レーンをはみ出すおそれがあります。先行車がふらついた時は、自車もふらついて走行し、レーンをはみ出すおそれがあります。

ぶつからないをサポート。

▶プリクラッシュセーフティ(歩行者[昼夜]・自転車運転者[昼夜]・自動二輪車[昼] 検知機能付衝突回避支援タイプ/ミリ波レーダー+単眼カメラ方式)

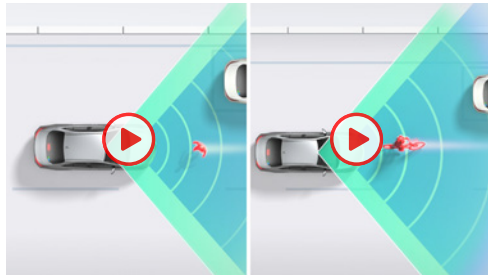

■直進時の歩行者・自転車運転者検知機能

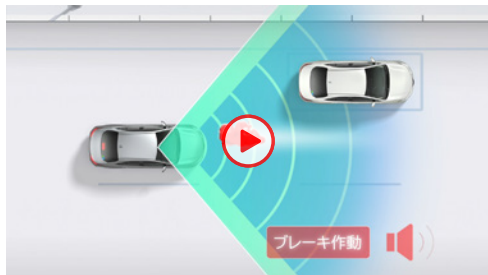

■直進時の自動二輪車検知機能

直進時の衝突回避・被害軽減をサポート。

■直進時の車両・歩行者検知機能

前方の車両や歩行者(昼夜)、自転車運転者(昼夜)、自動二輪車(昼)をミリ波レーダーと単眼カメラで検出。警報ブザーとマルチインフォメーションディスプレイ表示で衝突の可能性を知らせ、ブレーキを踏めた場合はプリクラッシュブレーキアシスト。ブレーキを踏めなかった場合はプリクラッシュブレーキを作動させ、衝突回避または被害軽減をサポートします。プリクラッシュブレーキは歩行者や自転車運転者に対しては自車が約5~80km/hの速度域で作動し、衝突回避または被害軽減をサポートします。また、車両や自動二輪車に対しては自車が約5km/h以上で作動し、衝突回避または被害軽減をサポートします。

■道路状況、交差点の形状、車両状態および天候状態等によっては作動しない場合があります。また、衝突の可能性がなくてもシステムが作動する場合があります。詳しくは取扱書をご覧ください。 ■プリクラッシュセーフティはあくまで運転を支援する機能です。本機能を過信せず、必ずドライバーが責任を持って運転してください。 ■数値は社内測定値。



[自車右折時、直進してくる対向車を検知。]



[自車右左折時、横断してきた歩行者や自転車運転者も検知。]

交差点での検知にも対応。

■「交差点」右折時の対向直進車・右左折時の横断歩行者・自転車運転者検知機能

交差点右折時に直進してくる対向車および右左折時に横断してくる歩行者や自転車運転者をミリ波レーダーと単眼カメラで検出。交差点での検知は隣接2レーンまでの対向車に作動領域を拡大しています。ブザーと表示で衝突の可能性を知らせると同時に、プリクラッシュブレーキを作動。衝突回避または被害軽減をサポートします。

■交差点の形状によっては正しく支援できない場合があります。 ■プリクラッシュブレーキアシストは作動しません。



交差点での出会い頭時の検知にも対応。

■「交差点」出会い頭時の車両・自動二輪車検知機能
交差点に進入する際、交差する車両や自動二輪車をミリ波レーダーと単眼カメラで検出。ブザーと表示で衝突の可能性を知らせると同時に、プリクラッシュブレーキを作動。衝突回避または被害軽減をサポートします。

■交差点の形状によっては正しく支援できない場合があります。 ■プリクラッシュブレーキアシストは作動しません。

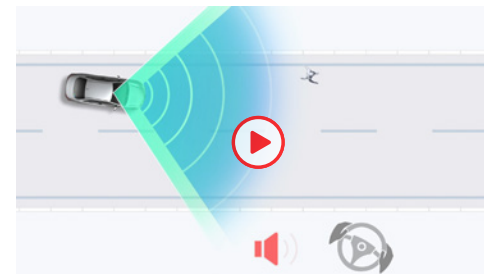

ドライバーによる回避操舵をきっかけに操舵と車線逸脱抑制をサポート。

■緊急時操舵支援機能

歩行者、自転車運転者、車両、自動二輪車と衝突する可能性が高く、自車線内に回避するための十分なスペースがあるとシステムが判断した場合で、ドライバーの回避操舵があった時、操舵支援を行い、車両安定性確保と車線逸脱抑制に寄与します。

■回避するための十分なスペースがない、また、回避先に物があるとシステムが判断した場合には作動しません。 ■横断歩行者など一定以上の速度を持った対象には作動しない場合があります。



低速時の自車直前にいる歩行者、自転車運転者、車両検知機能により衝突回避・被害軽減をサポート。

■低速時加速抑制機能

低速時の自車の直前にいる歩行者、自転車運転者、車両をミリ波レーダーと単眼カメラで認識。前方に対象物がある状態で、停車または徐行状態からアクセルペダルが必要以上に強く踏み込まれた場合には、エンジンおよびハイブリッドシステム出力を抑制または弱いブレーキをかけることで加速を抑制し、衝突回避または被害軽減をサポートします。

■本機能はパーキングサポートブレーキ(前後方静止物)の対象物に対しては作動しないシステムで、パーキングサポートブレーキ(前後方静止物)の代替機能となるシステムではありません。

ついていくをサポート。

▶レーダークルーズコントロール(全車速追従機能付)



■先行車追従機能

ミリ波レーダーと単眼カメラで先行車を認識し、車速に応じた車間距離を保ちながら追従走行を支援します。先行車が停止した時は自車も停止して停止状態を保持、先行車が発進した時はドライバー操作により発進し、追従走行を再開します。

■車間距離制御は状況により限界があります。システムを過信せず、安全運転をお願いします。 ■設定速度は、制限速度、交通の流れ、路面環境、天候などを考慮して適切に設定してください。設定速度の確認は運転者が行う必要があります。 ■道路状況、車両状態および天候状態等によっては、ご使用にできない場合があります。 ■高速道路や自動車専用道路でご使用ください。詳しくは取扱書をご覧ください。

先行車との間にちょうどいい距離が設定できる。

■4段階の車間距離設定

先行車との車間距離設定を4段階とし、より感覚にあった車間距離を実現します。



高速域での走行中も、スムーズな車線変更をサポート。

■車線変更時の補助

レーダークルーズコントロール使用中にウインカー操作をした際、遅い先行車を追い越すための予備加速、または車線変更先にいる遅い先行車に追従するための予備減速を実施し、スムーズな追い越しや車線変更を行います。

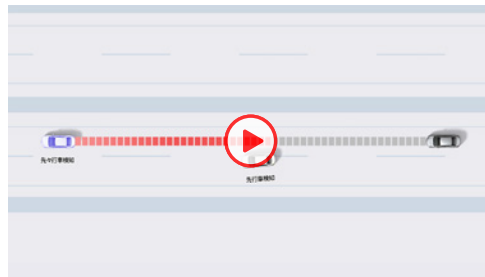

高速道路の渋滞走行時など、運転負荷を大幅に軽減。

■先々行車検知

ミリ波レーダーおよび単眼カメラの検知範囲拡大などにより、前方認識範囲を拡大。停止・発進を繰り返すシーンで、先行車や先々行車の認識、進路判定、割り込み車などに対して、優れた認識性能を確保しています。

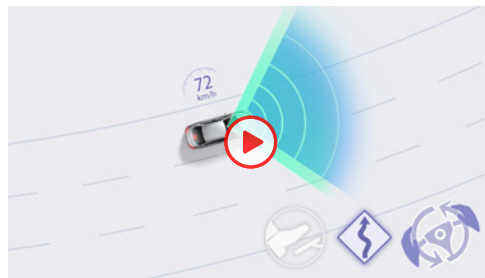

カーブを検知し、スムーズに曲がれるように減速。

■カーブ速度抑制機能

レーダークルーズコントロールで走行中、システムが前方のカーブを検知すると必要に応じて速度抑制を実施。より遠方のカーブまで検知して早期に減速を行います。

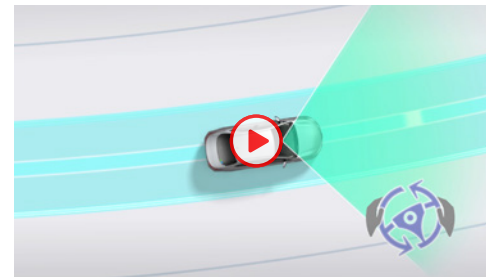

高速道路のクルージングをサポート。

▶レーントレーシングアシスト [LTA]

車線の中央を走行するために必要なステアリング操作の一部を支援します。

■車線維持支援機能

車線が見えにくい、または見えない場合も、先行車を追従してステアリング操作を支援します。カーブ走行性能の向上により、シーンに合わせて車線維持のトレース位置を変化させる制御を追加。例えば隣接車線の車両を追い抜いたり、路外の構造物との距離が近い場合などは、走路中央よりも回避側にトレース位置をオフセットします。

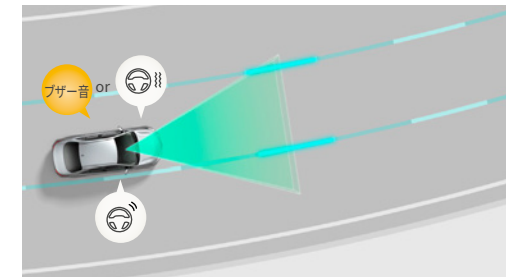

はみ出さないをサポート。

▶レーンディパーチャーアラート [LDA]

車線をはみ出しそうな時は、ディスプレイ表示およびステアリングの振動または警報ブザーにより警告。ステアリング操作も支援します。

■車線逸脱警報機能 / 車線逸脱抑制機能

車線だけでなく、アスファルトと草・土などの境界や緑石、ガードレールなどの構造物も認識対象としてシステムが作動します。歩行者や駐車車両を避けるための意図的な車線逸脱と判断した場合は、車線逸脱警報機能/車線逸脱抑制機能の作動を抑える機能を採用しました。また、ブラインドスポットモニター [BSM] 装着車は方向指示灯の点滅中であっても、隣の車線を走行中の車両と衝突する可能性があるとして判断した場合、車線逸脱警報機能/車線逸脱抑制機能が作動し、音声でお知らせします。



救命・救護をサポート。

▶ドライバー異常時対応システム

レーントレーシングアシスト[LTA]制御中にドライバーの無操作状態が継続している場合、音と表示と緩減速による警告でドライバーに操作を促すほか、ハザード・ホーン・ストップランプで車外に異常を報知しながら自車線内に減速停車し、自損・加害事故の回避・事故被害低減を支援します。停車後は、ドア解錠やヘルプネット®自動接続*1による救命要請も行い、早期のドライバー救命・救護に寄与します。

■ヘルプネット®はT-Connectに含まれるサービスです。T-Connectのご利用には別途契約が必要となります。 ■ドライバー異常時対応システムは自動車専用道路(一部を除く)を約50km/h以上で走行している場合に作動します。体調異常を直接検知できるわけではないため、システムが正常な運転操作と判定した場合は作動しません。 ■ヘルプネット®は株式会社 日本緊急通報サービスの登録商標です。

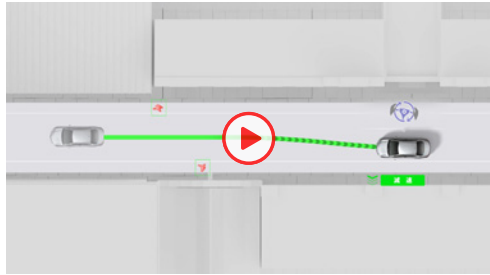

歩行者/自転車運転者/駐車車両に対する支援[減速・操舵制御]



先行車・カーブに対する減速支援



右左折時減速支援

安全運転をさりげなくサポート。

▶プロアクティブドライビングアシスト[PDA]

「歩行者の横断」「飛び出してくるかもしれない」など、運転の状況に応じたリスクの先読みを行うことで、危険に近づきすぎないように運転操作をサポートし、ドライバーの安心につなげます。

■歩行者/自転車運転者/駐車車両に対する操舵・減速支援

リスクを先読みし、危険に近づきすぎないようにステアリング・ブレーキ操作をサポートします。

■先行車に対する減速支援

先行車や隣接車の割り込みを検出した時、ドライバーのアクセルOFFに応じて、車間距離が近づきすぎないように緩やかに減速します。

■カーブに対する減速支援

前方のカーブに対して自車の速度が速いと判定した場合、ドライバーのアクセルOFFに応じて緩やかに減速します。

■右左折時減速支援

信号交差点への接近を検出した時、ドライバーのアクセルOFF、ウインカー操作に応じてあらかじめ減速を支援し、右左折時の操作余裕を確保します。

■ PDA: Proactive Driving Assist



標識の見逃し防止をサポート。

▶ロードサインアシスト[RSA]

単眼カメラで認識した「最高速度」「はみ出し通行禁止」「一時停止」「転回禁止」の道路標識をマルチインフォメーションディスプレイに表示。また、「最高速度」「車両進入禁止」「赤信号」の道路標識や信号に従っていないとシステムが判断した場合、表示の反転や点滅、ブザーなどでドライバーに告知。それらにより、道路標識などの見落としを減らし、安全運転を促します。



赤信号の告知機能

■赤信号の告知機能

赤信号を認識している場合に、信号を見落として交差点に進入する可能性があるときシステムが判定した時には、ディスプレイの点滅表示やブザーにより注意を促します。

■ RSA: Road Sign Assist
 ■道路状況、車両状態、天候状態およびドライバーの操作状態等によっては、作動しない場合があります。詳しくは取扱書をご覧ください。

*1.T-Connect契約とコネクティッドナビのオプション契約が必要です。初度登録日より5年間無料(6年目以降有料)です。 ■写真は作動イメージです。 ■写真のカメラ・レーダーの検知範囲はイメージです。 ■装備類の詳しい設定は、P46-47の主要装備一覧表をご覧ください。



夜間の見やすさをサポート。

▶オートマチックハイビーム[AHB]

ハイビームとロービームを自動で切り替え、夜間の歩行者などの早期発見をサポート。切り替え忘れを防ぐほか、手動操作の煩わしさも軽減します。

■AHB:Automatic High Beam ■自車速度約30km/h以上で作動します。 ■ハイビーム・ロービームの切替自動制御には、状況により限界があります。運転時には常に周囲の状況に注意し、必要に応じて手動で切り替えるなど、安全運転を心掛けてください。 ■道路状況、車両状態および天候状態等によっては、作動しない場合があります。詳しくは取扱書をご覧ください。

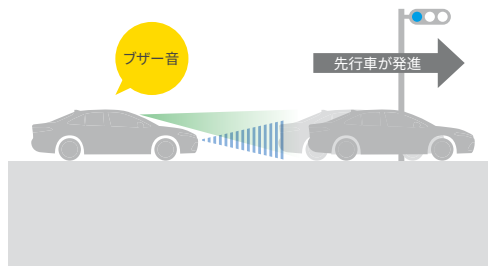

先行車発進告知

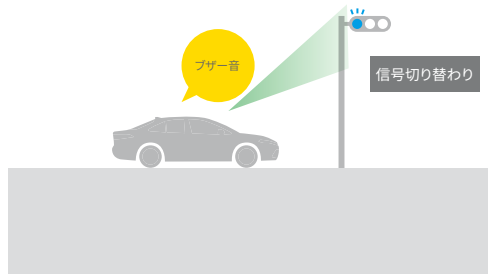

信号切り替わり告知

先行車発進時や信号切り替わり時のうっかり出遅れ防止をサポート。

▶発進遅れ告知機能[TMN]

交差点で信号が赤から青に変わった時や、先行車発進時の「うっかり出遅れ」をブザー&マルチインフォメーションディスプレイ表示でお知らせします。

■信号切り替わり時の出遅れにも対応

先行車の発進をお知らせする従来の機能に加え、信号が赤から青に変わった時の「うっかり出遅れ」も表示とブザーでお知らせします。

■TMN:Traffic Movement Notification ■右折矢印信号も検知可能です。 ■シフトポジションが「P」「R」以外でブレーキペダルを踏んで停車している時に作動します。シフトポジションが「N」の時、またはレーダークルーズコントロール機能で自車が停止した場合、さらにシフトポジションが「D」の時にブレーキホールドを使用した場合は、ブレーキペダルを踏んでいなくても作動します。 ■先行車が約4m以上進んでも自車が止まったままだとシステムが判断した場合に作動します。なお、機能のON/OFF および通知タイミングの変更が可能です。詳しくは取扱書をご覧ください。

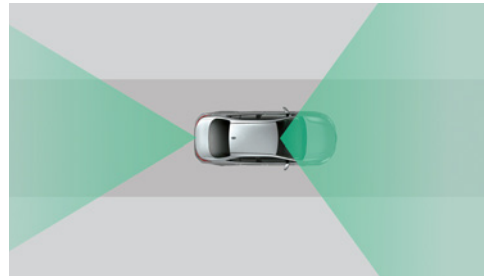

録画範囲イメージ



前方映像イメージ

後方映像イメージ

車載カメラの録画で万が一のときも安心。

▶ドライブレコーダー(前方)+バックガイドモニター(録画機能付)

車載カメラの映像を内蔵メモリに録画。別のカメラを後付けすることなく前後映像を記録できます。常時録画だけでなくエアバッグ作動時の自動録画や音声認識による手動録画等、クルマと連携した便利な録画トリガーを採用しました。録画した映像はディスプレイオーディオの大画面ですぐに再生。USBメモリへの転送やWi-Fi[※]経由でスマートフォンへ転送し再生することも可能です^{*1}。録画した映像は録画地点を地図上に表示することもできるので、場所から簡単に再生したい映像を見つけられます^{*2}。[Z、Sにメーカーオプション]

▶ドライブレコーダー(前方)+バックガイドモニター [Z、Sに標準装備]

*1. スマートフォンへの転送・再生にはスマートフォンアプリ「My Drive Recorder Viewer」のインストールが必要です。 *2. 録画映像の地図表示は車載ナビ装着車またはコネクティッドナビ利用時に使用できます。 ■ドライブレコーダーは事故の検証に役立つことを目的の一つとした製品ですが、証拠としての効力を保証するものではありません。 ■映像が録画されなかった場合や録画されたファイルが破損していた場合による損害、故障や使用によって生じた損害については、弊社は一切責任を負いません。 ■録画した映像は、その使用目的や使用方法によっては、被写体のプライバシーなどの権利を侵害する場合がありますのでご注意ください。また、イタズラなどの目的では使用しないでください。これらの場合については弊社は一切責任を負いません。 ■詳細については取扱説明書をご覧ください。 ■機能 画角(水平 垂直):前方108°/後方146°/107° 録画画素数:前方約207万画素(水平1920×垂直1080pixel) ※上下に黒帯が記録されるため、実映像は約180万画素(水平1920×垂直958pixel)となります。/後方約90万画素(水平1280×垂直720pixel)となります。 ■画像のカメラ範囲はイメージです。 ■Wi-Fi[※]は、Wi-Fi Allianceの登録商標です。



■写真はZ(ハイブリッド・2WD)。

スイッチ操作でパーキングブレーキを作動・解除。

▶電動パーキングブレーキ

シフトレバーを「P」ポジションに入ると自動で作動し、ブレーキを踏みながら「D」ポジションなど「P」ポジション以外にシフトすると解除されるオート機能付^{*3}です。

*3. オート機能はOFFにすることもできます。

停車時にブレーキを踏むとそのまま保持。

▶ブレーキホールド



インジケータ部 拡大イメージ

車線変更時の危険をお知らせ。

▶**ブラインドスポットモニター [BSM]**

走行中、ドアミラーでは確認しにくい後側方エリアに存在する車両に加えて、隣接する車線の最大約60m後方までモニターし、急接近してくる車両も検知します。車両を検知するとドアミラー内のインジケータが点灯、車両を検知した状態でウインカーを操作するとインジケータが点滅し、より注意を喚起します。

[Z、S、Gにメーカーオプション]

■BSM:Blind Spot Monitor ■SEA:Safe Exit Assist ■検知対象の目安となる大きさは、ブラインドスポットモニターは小型の二輪車よりも大きな車両となり、安心降車アシストは自転車よりも大きな車両となります。一部の特殊な道路状況等では、静止物に対してインジケータが点灯する場合があります。 ■天候状態、道路状況、および車両状態によっては、ご使用になれない場合があります。 ■ブラインドスポットモニターは、車線変更時の後方確認をアシストするシステムです。実際の車線変更時にはドライバー自ら周囲の安全状況を直接確認する必要があります。 ■安心降車アシストはあくまで補助機能です。本機能を過信せず、降車の際はご自身で周囲の安全状況を直接確認してください。



停車・ドアオープン時

降車時の危険をお知らせ。

▶**安心降車アシスト [SEA]**

降車時、ブラインドスポットモニター [BSM] のセンサーを活用し、後方からの自転車を含む接近車両などを検知。開放後のドア、もしくは降車した乗員と衝突する可能性がある場合とシステムが判断した場合、ドアミラー内のインジケータを点灯させ注意を促します。また、ドアを開けようとした場合は、ブザー、ドアミラー内のインジケータの点滅、メーターの表示で乗員に告知します。

[Z、S、Gにメーカーオプション]



ディスプレイオーディオに後方の視界を表示。

▶**バックガイドモニター**

ディスプレイオーディオに後方の視界を表示し、安心の車庫入れをサポート。

「距離目安線」「車幅延長線」およびステアリング操作に連動する「予想進路線」を画面に表示します。

■カメラが映しだす範囲は限られています。必ず車両周辺の安全を直接確認してください。

衝突時の被害を軽減するために。

▶**SRSエアバッグ(運転席・助手席)+SRSニーエアバッグ(運転席)+SRSサイドエアバッグ(運転席・助手席)+SRSカーテンシールドエアバッグ(前後席)**

前席乗員の頭や胸の上体に作用する衝撃力を分散・緩和させるSRS^{*1}エアバッグから、後席乗員の頭部側面まで保護するSRSカーテンシールドエアバッグまで、合計7つのエアバッグを設定しています。

*1. SRS [乗員保護補助装置] : Supplemental Restraint System
 ■SRSエアバッグは、あくまでシートベルトを補助する装置です。必ずシートベルトをご着用ください。 ■すべてのSRSエアバッグは、衝突の条件によっては作動しない場合があります。なお、SRSサイドエアバッグは、実際の衝突時には衝突側のみ膨らみます。 ■チャイルドシートなどを助手席に装着する時は、後ろ向きにしないなど、ご注意ください。詳しい項目があります。必ず取扱書をご覧ください。



作動イメージ
■写真はZ(ハイブリッド・2WD)。

クルマを真上から見るように周囲を確認。

▶パノラミックビューモニター(床下透過表示機能付)

車両を上から見たような映像をディスプレイオーディオ画面に表示。運転席からの目視だけでは見にくい、車両周辺の状況をリアルタイムでしっかり確認できます。さらにクルマを透かして外を見るような映像で周辺を確認できるシースルービューや、車両を後ろ上方から見たような映像を表示し、車両側方の安全確認ができるサイドクリアランスビュー、狭い道での接触回避を確認できるコーナリングビューも採用。パノラミックビューモニター表示中に車両周辺の移動物を検知すると、ブザーと表示により、ドライバーに注意を喚起します。音声操作システムを使えば、メインスイッチを押したり、画面上のスイッチを選択したりする代わりに、声の操作でパノラミックビューを表示させることができます。

[Z、Sにメーカーオプション]

■字光式ナンバープレートは装着できません。

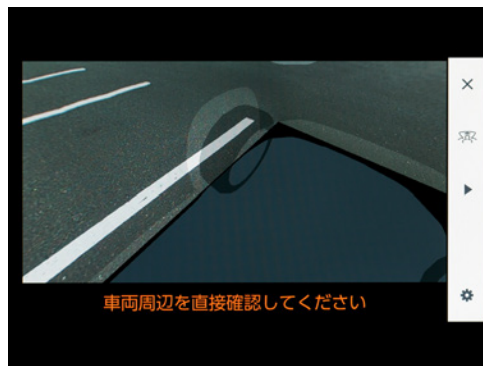

シースルービュー [Pポジション時]

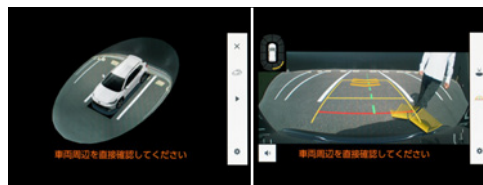

ムービングビュー [Pポジション時] ワイドバックビュー



パノラミックビュー&ワイドフロントビュー
パノラミックビュー&バックビュー

■シースルービュー

ボディやシートなどを透かして見たような透過表示により、車内から見た映像を表示。大きい画像で、目視できないエリアの周辺確認をサポートします。また、画面スイッチをタッチすることで、見たい箇所静止可能。車両の周りを一周表示するムービングビューと画面スイッチで切り替えられます。



■サイドクリアランスビュー

車両前側を後ろから見たような映像を表示。狭い道でのすれ違いや路肩への幅寄せ時に、車両側方の安全確認をサポートします。



■コーナリングビュー

サイドクリアランスビュー表示中に、旋回時の運転操作に合わせて自動で車両を斜め後方から見たような映像を表示。狭い道で右左折時の安全確認や、車道に入る時の縁石乗り上げ防止をサポートします。

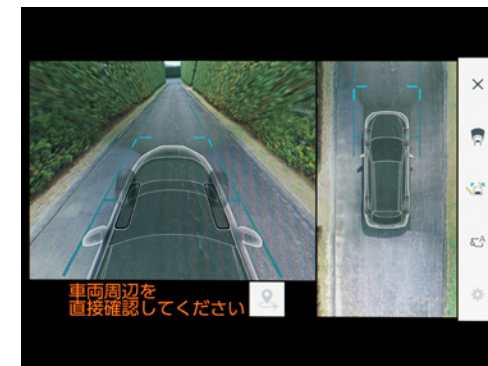

■床下透過機能(アンダーフロアビュー)

パノラミックビュー/ サイドクリアランスビュー/ コーナリングビュー表示中に、床下透過映像表示機能がONになっていれば車両直下およびタイヤ付近のアンダーフロア映像を表示して駐車やすり抜けをサポートします。



■自動表示する地点の登録機能

あらかじめ地点登録することで、その地点付近に到達した際、自動的にパノラミックビュー&ワイドフロントビューもしくはパノラミックビュー& サイドクリアランスビューを表示させることができます。

※GPSの受信状況によっては地点登録できない、または自動的に表示できない場合があります。

※トヨタチームメイト[アドバンストパーク]装着車に設定。

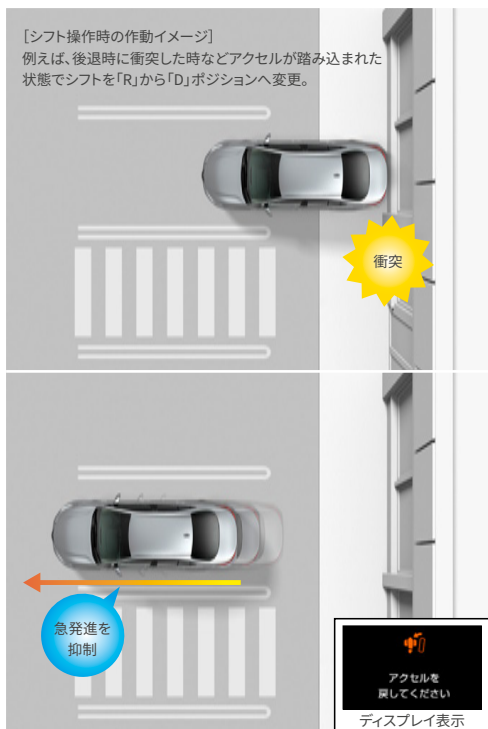

シフト操作を間違えた時や後退時に、速度を抑制して被害軽減に寄与。

▶ドライブスタートコントロール

シフト操作時における急発進・急加速を抑制し、衝突時の被害軽減に寄与します。例えば、後退時に衝突して慌てたドライバーが、アクセルを踏み込んだままシフトを「R」から「D」へ変更した際、表示で注意を促し、エンジン/ハイブリッドシステム出力を抑制。また後退時、必要以上にアクセルを踏み込んで速度が上がりすぎるのを防ぐために、エンジン/ハイブリッドシステム出力を抑えます。



パーキングサポートブレーキ(前後方静止物)



パーキングサポートブレーキ(周辺静止物)



パーキングサポートブレーキ(後方接近車両)

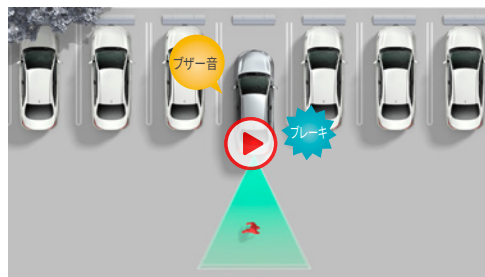

パーキングサポートブレーキ(後方歩行者)

車両周囲の静止物を検知して、衝突被害の軽減に寄与。

▶パーキングサポートブレーキ(前後方静止物)

▶パーキングサポートブレーキ(周辺静止物)

アクセルの踏み間違いや踏みすぎなどで起こる衝突を緩和し、被害の軽減に寄与するシステムです。アドバンストパーク装着車では、静止物の検知対象を前後進行方向のみならず、側方を加えた車両周囲にまで拡大。アドバンストパークのアシスト中だけでなく、出庫や後退中のような駐車シーンにおいても周囲を監視しながら静止物の接近を表示とブザーで知らせ、さらに距離が縮まると衝突被害軽減ブレーキをかけます。[パーキングサポートブレーキ(前後方静止物):Z、S、Gに標準装備。パーキングサポートブレーキ(周辺静止物):Z(ハイブリッド車)とSにメーカーオプション]

後方から接近する車両や歩行者を検知し、衝突被害の軽減に寄与。

▶パーキングサポートブレーキ(後方接近車両)

▶パーキングサポートブレーキ(後方歩行者)

駐車場から後退する際に、パーキングサポートブレーキ(後方接近車両)は自車の左右後方から接近してくる車両をレーダーで検知。ドアミラー内のインジケータ点滅とブザーによりドライバーに注意を喚起します。また、パーキングサポートブレーキ(後方歩行者)は自車後方の歩行者をカメラで検知。ディスプレイオーディオ画面内のアイコン点滅とブザーによりドライバーに注意を喚起します。衝突の危険性がある場合は、自動的にブレーキ制御を行うことで接近車両や歩行者との衝突被害軽減を支援します。

[パーキングサポートブレーキ(後方接近車両):Z、S、Gにメーカーオプション。パーキングサポートブレーキ(後方歩行者):Z(ハイブリッド車)とSにメーカーオプション]

■パーキングサポートブレーキ(周辺静止物)には、パーキングサポートブレーキ(前後方静止物)の検知エリアを含みます。 ■パーキングサポートブレーキ(後方接近車両)のレーダーは真後ろの車両を検知できないため、必ずバックモニターと合わせてご使用ください。

〈パーキングサポートブレーキを安全にお使いいただく上の注意事項〉 ■パーキングサポートブレーキは衝突被害軽減ブレーキまで働くシステムではありませんが、必ず止まることを約束するものではありません。道路状況、車両状態および天候状態等によっては作動しない場合があります。また、衝突の可能性がなくともシステムが作動する場合もあります。詳しくは取扱書をご覧ください。 ■安全運転を行う責任は運転者にあります。常に周囲の状況を把握し、安全運転に努めてください。 ■ソナーおよびレーダー、カメラの検知範囲、作動速度には限界があります。必ず車両周辺の安全を確認しながら運転してください。 ■運転者自身でパーキングサポートブレーキの衝突被害軽減ブレーキ制御を試すことはおやめください。 ■パーキングサポートブレーキの衝突被害軽減ブレーキが作動した場合でもブレーキ制御は2秒で解除されるため、そのまま前進・後退できます。また、ブレーキペダルを踏んでもブレーキ制御は解除されるため、再度アクセルペダルを踏むことで前進・後退できます。 ■パーキングサポートブレーキ(後方歩行者)は、歩行者以外の立体物に対しても作動することがあります。ブレーキ作動後はブレーキを踏んで周囲の確認をお願いします。

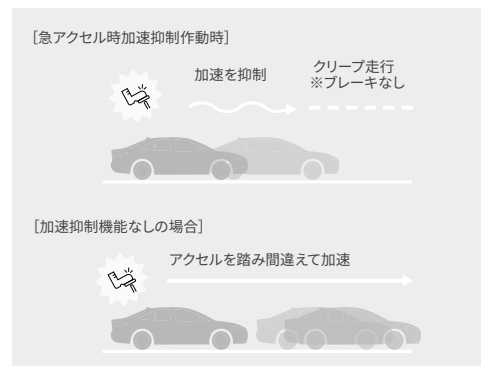

障害物がないシーンでも、ペダル踏み間違い時に加速を抑制。

▶プラスサポート(急アクセル時加速抑制)

[Z、S、Gに販売店装着オプション]



トヨタ純正用品(販売店装着オプション)
トヨタ自動車(株)の取り扱い商品です。

■詳しくはACCESSORIES & AUDIO VISUAL & CUSTOMIZE CATALOGUEをご覧ください。

その他の装備・ボディ構造

▶S-VSC & ACA & TRC

▶EBD付ABS & ブレーキアシスト

▶ヒルスタートアシストコントロール

▶緊急ブレーキシグナル(ハザードランプ点滅)

▶歩行者傷害軽減ボディ

▶全方位コンパティビリティボディ構造

▶ELR付3点式シートベルト(プリテンショナー&フォースリミッター機構付[フロント・リヤ左右席])

▶LEDサイドターンランプ付オート電動格納式リモコンカラードアミラー+補助確認装置

CONNECTED

コネクティッド

いつでもどこでも知りたい情報にアクセス。

目的地の案内、予約の手配、トラブルや災害時のアドバイス。
スマートフォンと連携したコネクティッドカーなら、安心と便利がいつもそばに。



Photo: Z (ハイブリッド・2WD)。ボディカラーはダークブルーマイカメタリック(8W7)。内装色はブラック。 ■写真は合成です。



迫力の10.5インチ大画面HDディスプレイ通信型ナビ対応に車載ナビ機能をプラス。

▶ディスプレイオーディオ(コネクティッドナビ対応) Plus 大画面10.5インチの大きく鮮明な地図と高コントラストの美しい映像がご覧いただけます。センター通信型コネクティッドナビの対応に加え、通信が途切れて万一保持する地図情報の外に出てしまった場合でも、続けてナビ機能が利用できる車載ナビ機能も搭載しています。*1 [Z、Sにメーカーオプション]

対応T-Connectサービスプラン

T-Connectスタンダード(22)



センター通信型コネクティッドナビ対応8インチ高精細ディスプレイオーディオ。

▶ディスプレイオーディオ(コネクティッドナビ対応) トヨタスマートセンターの新しい情報を活用した通信型コネクティッドナビに対応*1。8インチ高精細HDディスプレイが鮮明な地図描画と美しい映像を映し出します。

対応T-Connectサービスプラン

T-Connectスタンダード(22)

コネクティッドナビ

通信を使って
トヨタスマートセンター内の
最新データを活用する
センター通信型ナビに対応。

これまでのカーナビ



・カーナビ本体に収録されている情報を活用した
地図表示とルート案内

T-connect

- ・センターから取得する新しい道路と施設を
地図表示
- ・リアルタイムの交通情報や新しい施設情報
を活用したルート案内

DCM +ディスプレイオーディオ
(コネクティッドナビ対応)

トヨタスマートセンターの新しい情報を
活用する通信型ナビが
5年間無料(6年目以降有料)*2で
ご利用いただけます。

▶コネクティッドナビ

T-Connectスタンダード(22) 有料オプション*1*2

T-Connectの契約でセンター通信型のナビゲーション「コネクティッドナビ」が5年間無料*1でご利用いただけます。既に収録されているナビ情報を活用するこれまでのカーナビとは異なり、通信によってセンターから取得する新しい情報(地図・施設・交通情報)を活用した目的地検索・ルート設定が可能*3です。また、オンラインによるリアルタイムかつ豊富な情報を活用することができます。例えば、飲食店検索では口コミ点数を検索結果の一覧や地図上に表示、施設情報ではその店の営業時間や定休日を確認することができます。また、駐車場検索では、駐車料金や空き状況を地図上に表示するなど、目的地の選択に役立つ幅広い情報をご提供します。



飲食店検索(口コミ点数/営業時間、定休日など情報表示)



駐車場検索(満空/時間帯料金など情報表示)



話しかけるだけでクルマが応えます。

▶エージェント

T-Connectスタンダード(22)

[コネクティッドナビ*2とセット]

スイッチ操作は不要、あなたの声でクルマが応えます。「Hey, トヨタ」と話しかけるだけで、エージェントが起動して目的地検索や天気予報などの情報をご提供します。また、エアコンの温度調整や窓の開閉など、車両の操作も可能。声によるさまざまなご要望にエージェントがお応えします。

※一部機能は、T-Connectやコネクティッドナビ(車載ナビ有)/コネクティッドナビ契約の有無に関わらずご利用いただけます。
※「Hey,トヨタ」の起動ワードは、設定から変更することができます。

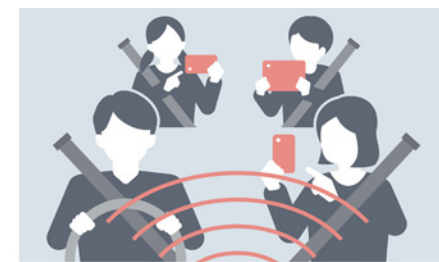

クルマがWi-Fiスポットになります。

▶車内Wi-Fi

T-Connectスタンダード(22)

有料オプション

クルマがWi-Fiスポットとなって、車内でデータ通信が可能になります。ご家族やお友達、同乗者のスマートフォンやタブレットを接続することで、データ通信を使用量無制限でお楽しみいただけます。さらにディスプレイオーディオ(コネクティッドナビ対応) Plusでは、大画面の車載ディスプレイでWebサイトの閲覧が可能です。

※Wi-Fi*接続機器は5台まで同時接続可能です。 ※直近3日間(当日は含まれません)で6GB以上の通信をした場合、終日速度制限がかかることがあります。 ※車内Wi-FiとApple CarPlayのワイヤレス接続は同時利用できません。

*1. 詳しくは、P36「コネクティッドナビご利用条件」をご覧ください。 *2. コネクティッドナビのご利用には、T-Connectスタンダード(22)の契約と、ディスプレイオーディオ(コネクティッドナビ対応) Plusはコネクティッドナビ(車載ナビ有)の契約、ディスプレイオーディオ(コネクティッドナビ対応)はコネクティッドナビの契約が必要となります。初度登録日から5年間無料(6年目以降有料)となります。 *3. コネクティッドナビは、専用通信機(DCM)が正常に通信できる環境の場合にご利用いただけます。 ■画面はハメ込み合成です。 ■Wi-Fi*は、Wi-Fi Allianceの登録商標です。 ■T-Connectサービスの詳しい設定は、P39「サービス主要機能一覧」をご覧ください。 ■有料オプションの詳しい設定は、P40「サービスご利用料金」をご覧ください。 ■装備類の詳しい設定は、P46-47の主要装備一覧表をご覧ください。

■ ディスプレイオーディオ基本機能

● 標準機能 ▲ オプションサービス(有料) ▲ 販売店装着オプション — 設定なし

	ナビゲーション		オーディオ&ビジュアル					スマートフォン連携		
	コネクティッドナビ*1	車載ナビ	AM/FMチューナー(ワイドFM対応)	フルセグTV視聴	Bluetooth®(ハンズフリー・オーディオ)	USB入力(動画・音楽再生/給電)	HDMI入力*3	Apple CarPlay対応(ワイヤレス対応)	Android Auto™対応	Miracast®対応*4
ディスプレイオーディオ(コネクティッドナビ対応) Plus	▲ 5年間無料*2	●	●	●	●	●	▲	●	●	●
ディスプレイオーディオ(コネクティッドナビ対応)	▲ 5年間無料*2	—	●	●	●	●	▲	●	●	●



Apple CarPlay*6*7
対応スマートフォン:iPhone



スマートフォン連携について詳しくはこちら



Android Auto™*7*8
対応スマートフォン: Android



ディスプレイ上でスマートフォンのアプリがご利用いただけます。

▶スマートフォン連携
(Apple CarPlay*6 / Android Auto™*8)

スマートフォンをUSBケーブルで接続*7 (Apple CarPlayはワイヤレスにも対応*9)するとディスプレイに操作可能なスマートフォンアプリが表示されます。音楽やマップ、電話やメッセージなど、使い慣れたスマートフォンアプリを大画面のディスプレイで操作、ご利用いただけます。

- *6. Apple CarPlayをサポートする機種および対応アプリ、接続設定につきましては、(<https://www.apple.com/jp/ios/carplay/>)でご確認ください。本機での動作を保証しているわけではありません。
- *7. スマートフォンの接続には、データ通信可能なUSBケーブルが別途必要となります。また、一部ケーブルには対応できないものがあります。
- *8. Android Auto™をサポートする機種および対応アプリ、接続設定につきましては、(<https://www.android.com/auto/>)でご確認ください。本機での動作を保証しているわけではありません。
- *9. Apple CarPlayのワイヤレス接続と車内Wi-Fiとは併用できません。車内Wi-Fiをお使いの場合は、Apple CarPlayをケーブル接続にてご利用ください。

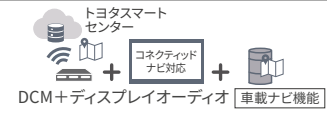
■ コネクティッドナビご利用条件

	初度登録日～5年間	6年目以降～
	<p>コネクティッドナビ*1を無料*2でご利用いただけます。</p>	<p>T-Connect契約(330円/月)の継続および、コネクティッドナビ(車載ナビ有)/コネクティッドナビ有料オプション(880円/月)のご契約</p>
ディスプレイオーディオ(コネクティッドナビ対応) Plus	 <p>トヨタスマートセンター + コネクティッドナビ対応 + 車載ナビ機能 DCM+ディスプレイオーディオ</p>	<p>コネクティッドナビ(車載ナビ有)/コネクティッドナビの契約なし</p>
ディスプレイオーディオ(コネクティッドナビ対応)	 <p>トヨタスマートセンター + コネクティッドナビ対応 DCM+ディスプレイオーディオ</p>	<p>カーナビは利用できません。*5</p> 

*1. コネクティッドナビのご利用には、T-Connectスタンダード(Q2)の契約と、ディスプレイオーディオ(コネクティッドナビ対応) Plusはコネクティッドナビ(車載ナビ有)の契約、ディスプレイオーディオ(コネクティッドナビ対応)はコネクティッドナビの契約が必要となります。 *2. 初度登録日から5年間無料(6年目以降有料)となります。 *3. 機器の接続にはHDMIケーブルが別途必要となります。また、一部のスマートフォン・ケーブルには対応できないものがあります。 *4. Androidスマートフォン/タブレットが対象です。対応する機種は限られます。動作確認済み機種は、(<https://g-book.com/pc/etc/faq/mobile/n/top.html>)でご確認ください。ただし、本機での動作を保証するものではありません。 *5. スマートフォン連携機能によるスマートフォンの地図(ナビ)アプリ利用は可能です。

■Apple CarPlayは、米国およびその他の国で登録されたApple Inc.の商標です。 ■Android Auto™は、Google LLCの商標です。 ■Bluetooth®は、Bluetooth SIG, Inc.の登録商標です。 ■Wi-Fi®, Miracast®は、Wi-Fi Allianceの登録商標です。 ■HDMIおよびHDMIロゴは、HDMI Licensing Administrator, Inc.の登録商標です。



スマートフォンがクルマとつながる。
T-Connect*1がカーライフに新たな快適をお届けします。



スマートフォンがクルマといつでもつながる。

▶T-Connect スマートフォン連携

クルマがセンターとつながり、安心・安全・快適なカーライフをご提供するT-Connect。クルマのご利用はもちろん、離れた場所からスマートフォンを使ってクルマの状態を確認、操作できるリモートサービスに加え、新たなコネクティッドサービスでもっと快適なカーライフをお届けします。



あなたのスマートフォンが
クルマのキーになります。

▶デジタルキー*2*3

T-Connect スタンダード(22) 有料オプション

スマートフォンに専用アプリ「デジタルキー」をインストールすることで、スマートフォンをクルマのキーとして使用できます。*4アプリの画面を操作してロック/アンロックが可能になることに加え、アプリを起動したスマートフォンを携帯していれば、画面操作なしでロック/アンロック・クルマの始動をすることも可能です。*5
[Zにメーカーオプション]

※ご利用には、新車ご注文時にデジタルキー(メーカーオプション)のご購入が必要となります。 ※デジタルキーが利用できない状況に備えて、常にクルマのキーも携帯いただくことを推奨いたします。



<利用条件>

- ・T-Connect契約
- ・「TOYOTAアカウント」取得
- ・「デジタルキー」の装備
- ・オプションサービス「デジタルキー」の契約(初度登録日から3年間無料、4年目以降は有料)
- ・スマートフォンアプリ「デジタルキー」をインストール



※デジタルキー対応のスマートフォンは限られます。動作確認済みスマートフォンはこちらからご確認いただけます。



事故や急病時、
あおり運転で困った時でも安心です。
▶ヘルプネット®(エアバッグ連動タイプ)*6

T-Connect スタンダード(22)

急な体調不良時も、ヘルプネットボタンを押すだけでヘルプネットセンターのオペレーターにつながります。今いる場所がどこか分からなくても、車両位置情報に基づいて迅速に緊急車両を手配。さらに、あおり運転などのトラブルの時にも状況に応じて警察へ通報します。また、エアバッグ作動時には自動でオペレーターに接続。ドクターヘリ等の早期出動判断*7を行うD-Call Net®にも対応しています。



24時間365日、
いつでも専任のオペレーターが対応します。

▶オペレーターサービス*8

T-Connect スタンダード(22) 有料オプション

行きたい場所や知りたい情報を伝えるだけで、オペレーターがお客様に代わって検索し、ナビの目的地設定も行います。人ならではのきめ細かく柔軟な対応でご希望に沿ったサポート*9をいたします。



※イメージです。

警告灯が出たら、
すぐにアドバイスをお伝えします。

▶eケア(走行アドバイス)*10*11*12

T-Connect スタンダード(22)

警告灯が点灯した場合、ディスプレイ画面よりeケアコールセンターに接続が可能です。そのまま走行を続けられるか不安な状況に、車両情報をもとにeケアコールセンターが24時間365日、適切な対処方法をアドバイスいたします。また対応内容は、あらかじめ登録しているトヨタ販売店(リモートメンテナンス店)にも連携され、点検や修理などをご案内させていただく場合があります。*13

*1. T-Connectのご利用には、T-Connectスタンダード(22)の契約と「TOYOTAアカウント」の取得が必要となります。また初度登録日から5年間無料(6年目以降有料)となります。 *2. ご利用にはT-Connect契約、「TOYOTAアカウント」の取得が必要です。また本機能のご利用には、新車ご注文時にメーカーオプションのデジタルキーをご購入の上、デジタルキーのオプションサービス<初度登録日から3年間は無料、4年目以降有料>に加入が必要となります。 *3. デジタルキーのご利用にあたって、操作方法および注意事項につきましてはデジタルキーWebサイトをご確認ください。(https://toyota.jp/digital_key) *4. デジタルキーの操作は、スマートキーで動作するすべての機能には対応しておりません。 *5. 最大4台の車両のデジタルキーを1台のスマートフォンに登録可能(但しお使いの機種によっては車両に4台同時接続できない場合があります)。また1台の車両に対し、最大6本(オーナーキー1本、シェアキー5本)のデジタルキーが発行できます。 *6. ご利用には手動保守点検が必要です。 *7. ドクターヘリは、必ず出動するものではありません。 *8. オペレーターサービスのご利用には、ディスプレイオーディオ(コネクティッドナビ対応)Plusはコネクティッドナビ(車載ナビ有)の契約、ディスプレイオーディオ(コネクティッドナビ対応)はコネクティッドナビの契約が必要となります。コネクティッドナビは初度登録日から5年間無料(6年目以降有料)となります。 *9. ご期待に添えない場合があります。あらかじめご了承ください。 *10. サービスのご利用にはリモートメンテナンス店の登録が必要です。また、利用開始操作の翌日よりご利用いただけます。詳しくは、販売店におたずねください。 *11. 販売店でのご対応は営業時間内に限ります。 *12. 車両にOBD(On-Board Diagnostics) II通信を行う機器を接続している場合、正しくサービスが行えない場合があります。 *13. すべての警告灯点灯時に実施するものではありません。走行に支障が出る可能性が高いものに限ります。

■ ヘルプネット® は株式会社 日本緊急通報サービスの登録商標です。
■ D-Call Net®は認定NPO法人救急ヘリ病院ネットワーク(HEM-Net)の登録商標です。



My TOYOTA+アプリ *1*2

専用スマートフォンアプリ

「My TOYOTA+」を使ってT-Connect^{*2}のサービスがご利用いただけます。

▶ My TOYOTA+

T-Connect 標準(22)

クルマの近くにいなくても、スマートフォンから簡単にクルマの状態や走行データを確認。クルマの施錠確認やエアコン操作も可能です。さらにドアのこじ開けなど異常をお知らせ。離れた場所から大切なクルマを守ります。



My TOYOTA+



<インストール>

<利用条件>

- T-Connect契約
- 「TOYOTAアカウント」取得

スマートフォンで離れた場所からクルマの状況がわかります。

▶マイカーサーチ

T-Connect 標準(22)

ドアロックの施錠忘れやハザードランプの消し忘れなど、離れた場所から「My TOYOTA+」で確認、操作が可能です。また、ドアのこじ開けなどオートアラーム^{*10}の作動やクルマの始動を検知すると「My TOYOTA+」やメール^{*3}にすみやかにお知らせします。



リモート確認/ リモート操作

ドアロックやウィンドウの開閉、ハザードランプ点灯状態などを「My TOYOTA+」から確認できます。また、状況に応じてドアロックやハザードランプの消灯を操作できます。



カーファインダー

クルマの駐車位置を「My TOYOTA+」の表示で確認できます。さらにハザードランプを点滅させることもできます。



うっかり通知

ドアロックやウィンドウの開め忘れ、ハザードランプの消し忘れなど、操作忘れを検知すると「My TOYOTA+」やメール^{*3}にお知らせします。



アラーム通知^{*10}

ドアのこじ開けなどによるオートアラーム作動を検知すると「My TOYOTA+」やメール^{*3}にお知らせします。

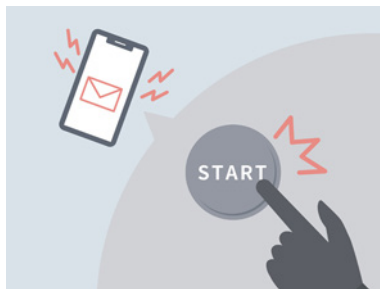

マイカー始動通知

クルマの異常な始動を検知すると「My TOYOTA+」やメール^{*3}にお知らせします。



乗り込む前に車内を快適温度にします。

▶リモートスタート(アプリ)^{*4*5*6*7}

T-Connect 標準(22) 有料オプション

「My TOYOTA+」の操作で、離れた場所からクルマのエアコンを起動。1℃単位の温度設定が可能で、季節を問わずいつでも快適な温度の車内に乗り込むことができます。また、フロントデフロスターやリヤウィンドウデフロッガーとの連動で雪のシーズンなど、凍結したガラスの対応にも役立ちます。

※販売店装着オプションのリモートスタートを装着している場合はご利用いただけません。

クルマの健康状態を確認できます。

▶eケア(ヘルスチェックレポート)

T-Connect 標準(22)

おでかけ前にエンジンオイル量やスマートキーの電池残量などを「My TOYOTA+」で確認することができます。

日々のドライブの記録を確認できます。

▶マイカーログ

T-Connect 標準(22)

ドライブで走った距離や燃費などのトリップ情報を「My TOYOTA+」で確認することができます。



スマートキーなどでドライバーを認識、登録した設定に切り替えます。

▶マイセッティング^{*8}

T-Connect 標準(22)

ご家族でクルマをシェアする時など、個々のよく使うオーディオやナビの地図表示など運転する方の好みの車両設定を記録。乗車の際、事前に登録したスマートキーやスマートフォン^{*9}で運転者を認識し、ドライバーそれぞれの最適な車内環境に自動で設定します。

*1. スマートフォンアプリ「My TOYOTA+」のインストールが必要です。 *2. ご利用には、T-Connect標準(22)の契約と「TOYOTAアカウント」の取得が必要となります。また初度登録日から5年間無料(6年目以降有料)となります。 *3. 事前にサポートアドレス(メールアドレス)の登録が必要です。 *4. 一般公道や閉め切った場所での使用はおやめください。 *5. 起動後、一定の時間が経つと自動的に停止します。 *6. 車両停止中にエンジンをみだりに稼働させた場合、条例により、罰則を受けることがありますのでご注意ください。(ご購入の際は地方自治体の条例などをご確認ください。) *7. 使用時には周囲の安全を十分にご確認の上ご使用ください。 *8. 「My TOYOTA+」で初期設定が必要です。 *9. スマートフォンによるドライバー認識は、前回クルマに乗車したドライバーのスマートフォンが接続された時のみ自動で認識します。 *10. ハイブリッド車は標準装備。ガソリン車は販売店装着オプションのオートアラームが必要となります。

サービス主要機能一覧

●:設定 ×:設定なし

		T-Connect	
		ディスプレイオーディオ(コネクティッドナビ対応) Plus	ディスプレイオーディオ(コネクティッドナビ対応)
車両ディスプレイオーディオ設定			
DCM(専用通信機)		●	●
T-Connectサービスプラン*1		T-Connect スタンダード(22)	T-Connect スタンダード(22)
コネクティッドナビ(車載ナビ有) *1*2/	グルメ情報(口コミ点数、営業時間表示など)	●	●
コネクティッドナビ *1*3 有料オプション	提携駐車場情報(満空、料金表示など)	●	●
エージェント<音声対話サービス(起動ワード対応)>		●	●
車内Wi-Fi 有料オプション		●	●
Webサイトの閲覧*4		●	×
My TOYOTA+ <専用スマートフォンアプリ>		●	●
マイカーサーチ		●	●
リモート確認/リモート操作		●	●
カーファインダー		●	●
うっかり通知		●	●
アラーム通知		●	●
マイカー始動通知		●	●
eケア(ヘルスチェックレポート)		●	●
マイカーログ		●	●
リモートスタート(アプリ) *5*6 有料オプション		●	●
マイセッティング		●	●
デジタルキー*7<専用スマートフォンアプリ対応> 有料オプション		●	●
ヘルプネット®(エアバッグ連動タイプ)		●	●
オペレーターサービス *5*6*8 有料オプション		●	●
eケア(走行アドバイス)		●	●

*1. 初度登録日から5年間無料でご利用いただけます(6年目以降有料)。 *2. ディスプレイオーディオ(コネクティッドナビ対応) Plus装着車は、コネクティッドナビ(車載ナビ有)の無料利用期間終了後に契約されない場合でも車載ナビ機能をご利用いただけます。 *3. ディスプレイオーディオ(コネクティッドナビ対応)装着車は、コネクティッドナビの無料利用期間終了後に契約されない場合、ナビゲーション機能がご利用いただけません。 *4. 車載ディスプレイでWebサイトの閲覧表示が可能です。 *5. 新車ご注文時限定のリモートスタート(アプリ)とオペレーターサービスをセットにした長期パックをご用意しています。 *6. リモートスタート(アプリ)、オペレーターサービスの月額プランは、納車後お申込みいただけます。 *7. 本機能のご利用には、新車ご注文時にメーカーオプションのデジタルキーをご購入の上、デジタルキーのオプションサービス<初度登録日から3年間は無料、4年目以降有料>に加入が必要となります。 *8. コネクティッドナビ(車載ナビ有)/コネクティッドナビご利用時のみ、お申込みいただけます。 ■Wi-Fi®は、Wi-Fi Allianceの登録商標です。 ■ヘルプネット®は株式会社 日本緊急通報サービスの登録商標です。

サービスご利用料金

※価格はすべて消費税を含む価格です。

		新車登録	1年	2年	初回車検 3年	4年	2回目車検 5年	6年	
T-Connect 基本サービス*1		初度登録日から 5年間 無料					6年目以降 330円/月		
T-Connect スタンダード(22)		初度登録日から 5年間 無料					6年目以降 880円/月		
有料オプション	●コネクティッドナビ(車載ナビ有)*1*2/コネクティッドナビ*1*3 ※ディスプレイオーディオ装着車。	初度登録日から 5年間 無料					6年目以降 880円/月		
	●車内Wi-Fi*4	月額プラン	1,100円/月						
	【新車ご注文時お申込み限定】 ●リモートスタート(アプリ)・オペレーターサービス 5年パック / 3年パック*5*6	5年パック	初度登録日から5年 30,250円/5年間				オペレーターサービス 330円/月 リモートスタート(アプリ) 220円/月		
		3年パック	初度登録日から3年 18,150円/3年間			オペレーターサービス 330円/月 リモートスタート(アプリ) 220円/月			
	●リモートスタート(アプリ)*7	月額プラン	220円/月						
	●オペレーターサービス*6*7	月額プラン	330円/月						
●デジタルキー*8	初度登録日から 3年間 無料				4年目以降 550円/月				

*1. 初度登録日から5年間無料でご利用いただけます(6年目以降有料)。 *2. ディスプレイオーディオ(コネクティッドナビ対応) Plus装着車は、コネクティッドナビ(車載ナビ有)の無料利用期間終了後に契約されない場合でも車載ナビ機能をご利用いただけます。 *3. ディスプレイオーディオ(コネクティッドナビ対応)装着車は、コネクティッドナビの無料利用期間終了後に契約されない場合、ナビゲーション機能がご利用いただけません。 *4. ディスプレイオーディオ(コネクティッドナビ対応) Plus搭載車種では、車載ディスプレイでWebサイトの閲覧表示が可能です。 *5. 新車ご注文時限定のリモートスタート(アプリ)とオペレーターサービスをセットにした長期パックをご用意しています。 *6. コネクティッドナビ(車載ナビ有)/コネクティッドナビご利用時のみ、お申込みいただけます。 *7. リモートスタート(アプリ)、オペレーターサービスの月額プランは、納車後お申込みいただけます。 *8. 本機能のご利用には、新車ご注文時にメーカーオプションのデジタルキーをご購入の上、デジタルキーのオプションサービス<初度登録日から3年間は無料、4年目以降有料>に加入が必要となります。 ■T-Connectは、T-Connect WEB申込サイト(手数料無料)か、トヨタ販売店でお申込みいただけます。トヨタ販売店でお申込みの際は、別途手数料をいただく場合があります。手数料は販売店により異なりますので、詳しくは各販売店にご確認ください。 ■Wi-Fi®は、Wi-Fi Allianceの登録商標です。

WIDE SELECTION

価格・グレード・カラー

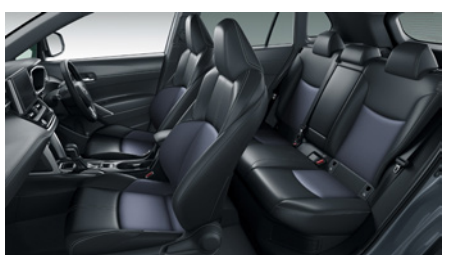

Photo:Z (ハイブリッド・2WD)。ボディカラーは左から順にスパークリングブラックパールクリスタルシャイン<220>、アティチュードブラックマイカ<218>、シルバーメタリック<1L0>、セメントグレーメタリック<1H5>、ダークブルーマイカメタリック<8W7>、アティチュードブラックマイカ<218>×センシユアルレッドマイカ<3T3> [2YD]、アティチュードブラックマイカ<218>×プラチナホワイトパールマイカ<089> [2PS]、アティチュードブラックマイカ<218>×マッシュグレー<1L6> [M10]。 ■スパークリングブラックパールクリスタルシャイン<220>、アティチュードブラックマイカ<218>×センシユアルレッドマイカ<3T3> [2YD]、アティチュードブラックマイカ<218>×プラチナホワイトパールマイカ<089> [2PS]、アティチュードブラックマイカ<218>×マッシュグレー<1L6> [M10]はメーカーオプション。

Z



ブラック



ブルー

ハイブリッド車		
5人乗り		
	2WD	E-Four
メーカー希望小売価格*1 (消費税抜き)	3,250,000 円 (2,954,545 円)	3,459,000 円 (3,144,545 円)
北海道地区 メーカー希望小売価格*2 (消費税抜き)	3,291,800 円 (2,992,545 円)	3,500,800 円 (3,182,545 円)

全長	4,490mm
全幅	1,825mm
全高	1,620mm
燃費	WLTCモード 26.4 [24.5] km/L
総排気量	1.797L

[]はE-Four

ガソリン車	
5人乗り	
	2WD
メーカー希望小売価格*1 (消費税抜き)	2,900,000 円 (2,636,364 円)
北海道地区 メーカー希望小売価格*2 (消費税抜き)	2,937,400 円 (2,670,364 円)

全長	4,490mm
全幅	1,825mm
全高	1,620mm
燃費	WLTCモード 16.6km/L
総排気量	1.986L

Photo (スタイリング): Z (ハイブリッド・2WD)。ボディカラーのアティチュードブラックマイカ(218)×マッシュシググレー(1L6) [M10] <55,000円>はメーカーオプション。 Photo (インテリア上): Z (ハイブリッド・2WD)。内装色はブラック。 Photo (インテリア下): Z (ハイブリッド・2WD)。内装色のブルーは設定色(ご注文時に指定が必要です。指定がない場合はブラックになります。内装色のブルーはボディカラーのTWO TONE選択時に指定可能となります)。 *1. 沖縄地区は価格が異なります。 *2. 北海道地区の価格には寒冷地仕様が含まれます。 ■価格はメーカー希望小売価格<(消費税10%込み)>'23年10月現在のもの>で参考価格です。価格は販売店が独自に定めていますので、詳しくは各販売店におたずねください。 ■価格はタイヤパンク応急修理キット付の価格です。 ■価格にはオプション価格は含まれていません。 ■保険料、税金(除く消費税)、登録料などの諸費用は別途申し受けます。 ■写真は機能説明のために各ランプを点灯したものです。実際の走行状態を示すものではありません。 ■写真は機能説明のためにボディの一部を切断したカットモデルです。 ■画面はハメ込み合成です。 ■自動車リサイクル法の施行により、P49記載のリサイクル料金が別途必要となります。 ■燃料消費率は定められた試験条件のもとでの値です。お客様の使用環境(気象、渋滞等)や運転方法(急発進、エアコン使用等)に応じて燃料消費率は異なります。 ■WLTCモードは、市街地、郊外、高速道路の各走行モードを平均的な使用時間配分で構成した国際的な走行モードです。市街地モードは、信号や渋滞等の影響を受ける比較的低速な走行を想定し、郊外モードは、信号や渋滞等の影響をあまり受けない走行を想定、高速道路モードは、高速道路等での走行を想定しています。

S



ブラック

ハイブリッド車		
5人乗り		
	2WD	E-Four
メーカー希望 小売価格 ^{*1} (消費税抜き)	2,980,000 円 (2,709,091 円)	3,189,000 円 (2,899,091 円)
北海道地区 メーカー希望 小売価格 ^{*2} (消費税抜き)	3,021,800 円 (2,747,091 円)	3,230,800 円 (2,937,091 円)

全長	4,490mm
全幅	1,825mm
全高	1,620mm
燃費	WLTCモード 26.4 [24.5] km/L
総排気量	1.797L

[]はE-Four

Photo (スタイリング) : S (2WD)。ボディカラーのスパークリングブラックパールクリスタルシャイン(220) <33,000円> はメーカーオプション。 Photo (インテリア) : S (2WD)。内装色はブラック。 *1. 沖縄地区は価格が異なります。 *2. 北海道地区の価格には寒冷地仕様が含まれます。 ■価格はメーカー希望小売価格(消費税10%込み) '23年10月現在のもの>で参考価格です。価格は販売店が独自に定めていますので、詳しくは各販売店におたずねください。 ■価格はタイヤバンク応急修理キット付の価格です。 ■価格にはオプション価格は含まれていません。 ■保険料、税金(除く消費税)、登録料などの諸費用は別途申し受けます。 ■写真は機能説明のために各ランプを点灯したものです。実際の走行状態を示すものではありません。 ■写真は機能説明のためにボディの一部を切断したカットモデルです。 ■画面はハメ込み合成です。 ■自動車リサイクル法の施行により、P49記載のリサイクル料金が別途必要となります。 ■燃料消費率は定められた試験条件のもとでの値です。お客様の使用環境(気象、渋滞等)や運転方法(急発進、エアコン使用等)に応じて燃料消費率は異なります。 ■WLTCモードは、市街地、郊外、高速道路の各走行モードを平均的な使用時間配分で構成した国際的な走行モードです。市街地モードは、信号や渋滞等の影響を受ける比較的低速な走行を想定し、郊外モードは、信号や渋滞等の影響をあまり受けない走行を想定、高速道路モードは、高速道路等での走行を想定しています。

G/G“X”



ブラック

ハイブリッド車		
5人乗り		
G		
	2WD	E-Four
メーカー希望小売価格*1 (消費税抜き)	2,760,000 円 (2,509,091 円)	2,969,000 円 (2,699,091 円)
北海道地区 メーカー希望小売価格*2 (消費税抜き)	2,801,800 円 (2,547,091 円)	3,010,800 円 (2,737,091 円)

全長	4,490mm
全幅	1,825mm
全高	1,620mm
燃費	WLTCモード 26.4 [24.5] km/L
総排気量	1.797L

[]はE-Four

ガソリン車		
5人乗り		
	G	G“X”
	2WD	2WD
メーカー希望小売価格*1 (消費税抜き)	2,410,000 円 (2,190,909 円)	2,184,000 円 (1,985,455 円)
北海道地区 メーカー希望小売価格*2 (消費税抜き)	2,447,400 円 (2,224,909 円)	2,244,500 円 (2,040,455 円)

全長	4,490mm
全幅	1,825mm
全高	1,620mm
燃費	WLTCモード 16.6km/L
総排気量	1.986L

Photo(スタイリング):G(ガソリン車)。ボディカラーはシルバーメタリック(1L0)。 Photo(インテリア):G(ガソリン車)。内装色はブラック。 *1. 沖縄地区は価格が異なります。 *2. 北海道地区の価格には寒冷地仕様が含まれます。 ■価格はメーカー希望小売価格<(消費税10%込み)>'23年10月現在のもの>で参考価格です。価格は販売店が独自に定めていますので、詳しくは各販売店におたずねください。 ■価格はタイヤパンク応急修理キット付の価格です。 ■価格にはオプション価格は含まれていません。 ■保険料、税金(除く消費税)、登録料などの諸費用は別途申し受けます。 ■写真は機能説明のために各ランプを点灯したものです。実際の走行状態を示すものではありません。 ■写真は機能説明のためにボディの一部を切断したカットモデルです。 ■画面はハメ込み合成です。 ■自動車リサイクル法の施行により、P49記載のリサイクル料金が別途必要となります。 ■燃料消費率は定められた試験条件のもとでの値です。お客様の使用環境(気象、渋滞等)や運転方法(急発進、エアコン使用等)に応じて燃料消費率は異なります。 ■WLTCモードは、市街地、郊外、高速道路の各走行モードを平均的な使用時間配分で構成した国際的な走行モードです。市街地モードは、信号や渋滞等の影響を受ける比較的低速な走行を想定し、郊外モードは、信号や渋滞等の影響をあまり受けない走行を想定、高速道路モードは、高速道路等での走行を想定しています。

ボディカラー



プラチナホワイトパールマイカ<089>*1



セメントグレーメタリック<1H5>



アティチュードブラックマイカ<218>×プラチナホワイトパールマイカ<089> [2PS]*2



アティチュードブラックマイカ<218>×センシユアルレッドマイカ<3T3> [2YD]*2



シルバーメタリック<1L0>



マッシュグレー<1L6>



アティチュードブラックマイカ<218>×マッシュグレー<1L6> [M10]*3

■写真はすべてZ(ハイブリッド・2WD)。



アティチュードブラックマイカ<218>



スパークリングブラックパールクリスタルシャイン<220>*1



センシユアルレッドマイカ<3T3>*1



ダークブルーマイカメタリック<8W7>

内外配色一覧表

標準設定

設定あり(ご注文時にご指定ください)

		ハイブリッド車			ガソリン車			
		Z		S	G	Z	G	"X"
		フロントシートタイプ	スポーティ					
	シート表皮	本革*4+ファブリック		ファブリック	本革*4+ファブリック	ファブリック		
	内装色	ブラック	ブルー	ブラック				
MONOTONE ボディカラー	プラチナホワイトパールマイカ<089>	*1						
	セメントグレーメタリック<1H5>							
	シルバーメタリック<1L0>							
	マッシュグレー<1L6>							
	アティチュードブラックマイカ<218>							
	スパークリングブラックパールクリスタルシャイン<220>	*1						
TWO-TONE ボディカラー	センシユアルレッドマイカ<3T3>	*1						
	ダークブルーマイカメタリック<8W7>							
	アティチュードブラックマイカ<218>×プラチナホワイトパールマイカ<089> [2PS]	*2						
	アティチュードブラックマイカ<218>×センシユアルレッドマイカ<3T3> [2YD]	*2						
	アティチュードブラックマイカ<218>×マッシュグレー<1L6> [M10]	*3						

*1. プラチナホワイトパールマイカ<089>、スパークリングブラックパールクリスタルシャイン<220>、センシユアルレッドマイカ<3T3>はメーカーオプション<33,000円(消費税抜き30,000円)>となります。*2. アティチュードブラックマイカ<218>×プラチナホワイトパールマイカ<089> [2PS]、アティチュードブラックマイカ<218>×センシユアルレッドマイカ<3T3> [2YD]はメーカーオプション<77,000円(消費税抜き70,000円)>となります。*3. アティチュードブラックマイカ<218>×マッシュグレー<1L6> [M10]はメーカーオプション<55,000円(消費税抜き50,000円)>となります。*4. 本革シートの一部に合成皮革を使用しています。■価格はメーカー希望小売価格<(消費税10%込み)>'23年10月現在のもの>で参考価格です。価格は販売店が独自に定めていますので、詳しくは各販売店におたずねください。■「設定あり」「メーカーオプション」はご注文時に申し受けます。メーカーの工場では装着するため、ご注文後はお受けできませんので、ご了承ください。■ボディカラーおよび内装色は撮影の条件、ご覧になる印刷物または画面によって実際の色とは異なって見えることがあります。また、実車においてもご覧になる環境(屋内外、光の角度)により、ボディカラーの見え方は異なります。特にスパークリングブラックパールクリスタルシャイン<220>は黒、紫など、様々な色に見える特性の強いボディカラーです。

トヨタ カローラ クロス 主要装備一覧表

		Z	S	G	Z	G	“X”	
標準装備								
メーカーオプション(ご注文時に申し受けます)								
販売店装着オプション								
掲載ページ		1.8Lハイブリッド車		2.0Lガソリン車				
		2WD/E-Four		2WD				
外装								
足回り・サスペンション	225/50R18タイヤ&18×7Jアルミホイール(切削光輝+ダークグレーメタリック塗装/センターオーナメント付)	48						
	215/60R17タイヤ&17×6Jアルミホイール(センターオーナメント付)	48						
	215/60R17タイヤ&17×6Jスチールホイール(樹脂フルキャップ付)	48						
	スベアタイヤ(応急用 T155/70D17) *1*2	-	2WDのみ	14,300円(消費税抜き13,000円) *3		14,300円(消費税抜き13,000円)		
	トーションビーム式リヤサスペンション	21	2WD					
ダブルウィッシュボーン式リヤサスペンション	21	E-Four						
ばね上制振制御	-							
ルーフレール	48							
外装	パノラマーフ(電動サンシェード&挟み込み防止機能付)	15	110,000円(消費税抜き100,000円)			110,000円(消費税抜き100,000円)		
	フロントドアグリル(ブラック)	48	金属調塗装フレーム	ブラックフレーム	金属調塗装フレーム	ブラックフレーム		
	リヤリアバンパー	48	金属調塗装		ブラック	ブラック		
	ドアインダックフレームモールディング	48	クロームメッキ+ブラック		ブラック	クロームメッキ+ブラック	ブラック	
全車標準装備 ●タイヤパンク応急修理キット *1 ●マクアーマー/インストラット式フロントサスペンション ●電動パーキングブレーキ ●ブレーキホールド ●スタビライザー(フロント・リヤ) ●エアサックス(フロント) ●エンジンアンダーカバー&フロテクター ●リヤスポイラー ●グリップ式カードアウトサイドドアハンドル など								
安全装備								
視界	Bi-Beam LED ヘッドランプ	10-48						
	+LEDシークンシャルターンランプ+LEDクリアランスランプ&LEDデイトタイムランニングランプ	10-48						
	+ターンランプクリアランスランプ	10-48						
	LEDフロントフォグランプ	10-48	22,000円(消費税抜き20,000円)			22,000円(消費税抜き20,000円)		
	リヤコンビネーションランプ	48	LEDライン発光テール&ストップランプ+ターンランプ					
	LEDテール&ストップランプ+ターンランプ	48						
	LEDハイマウントストップランプ	-	12灯				8灯	
	LEDリヤフォグランプ(右側のみ) *4	-						
	LEDサイドターンランプ付オート電動格納式リモコンカラードアミラー+補助確認装置	-	ヒーター付 *5		ヒーター付	ヒーター付 *5	ヒーター付	*6
	UVカット機能付ウインドシールドグリーンガラス(合わせ・高遮音性ガラス)	14						
	UVカット機能付フロントグリーンガラス	14						
	UVカット機能付グリーンガラス(リヤドア・リヤクォーター・バックドア)	14	プライバシー					
フロントオートワイパー(雨滴感応式)	-							
ウォッシャー連動間欠フロントワイパー	-	時間調整式						
防眩インナーミラー	-	自動					自動	
Toyota Safety Sense	プリクラッシュセーフティ(歩行者[昼夜]・自転車運転者[昼夜]・自動二輪車[昼])検知機能付衝突回避支援タイプ/ミリ波レーダー+単眼カメラ方式)	27						
	レーンレーンゲージアシスト[LTA]+レーンディパーチャーアラート[LDA]	28						
	レーダークルーズコントロール(全車速追従機能付)	28						
	オートマチックハイビーム[AHB]	30						
	ロードサインアシスト[RSA]	29						
	ドライバー異常時対応システム	29						
	プロアクティブドライビングアシスト[PSA]	29						
	発進遅れ告知機能[TMN]	30						
	ブライndsスポットモニター[BSM]+安心降車アシスト[SEA]	31	*7	*7	50,600円(消費税抜き46,000円) *8	*9	50,600円(消費税抜き46,000円) *8	
	前方+バックガイドモニター(録画機能付) *10	30						
前方+バックガイドモニター	30							
車両接近通報装置	-							
プラスサポート(急アクセル時加速抑制)	33							

		Z	S	G	Z	G	“X”	
掲載ページ		1.8Lハイブリッド車		2.0Lガソリン車				
		2WD/E-Four		2WD				
駐車支援	パーキングサポートブレーキ(前後方静止物) *11	33						
	パーキングサポートブレーキ(後方接近車両) *11	33	*7	*7	*8	*9	*8	
	パーキングサポートブレーキ(後方歩行者) *11	33	*7					
	トヨタチームメイト[アドバンスパーク]+パーキングサポートブレーキ(高周静止物) *11	25-33	*7					
	パノミックビューモニター(床下透過表示機能付) *5*11	32	122,100円(消費税抜き111,000円) *7			111,100円(消費税抜き101,000円) *9		
バックガイドモニター *11	31							
全車標準装備 ●ヘッドランププレベリング(マニュアル) ●コンライト(自動点灯+消灯システム/ランプオートカットシステム) ●タイマー付リヤウインドデフォグガー ●リフレックスリフレクター ●緊急ブレーキングナル(ハザードランプ点滅) ●EBD(電子制動力配分制御)付ABS&ブレーキアシスト ●S-VSC&ACA&TRC ●ドライブスタートコントロール ●ヒルスタートアシストコントロール ●SRSEエアバッグ(運転席・助手席)+SRSEエアバッグ(運転席)+SRSEサイドエアバッグ(運転席・助手席)+SRSEカーテンシールドエアバッグ(前後席) ●上下調整式ヘッドレスト(全席) ●アジャスタブルシートベルトアンカー(運転席・助手席) ●汎用ISOFIX対応チャイルドシート固定専用バー+トップテザーアンカー(リヤ左右席) *12 ●ELR付3点式シートベルト(プリテンショナー&フォースリミッター機構付[フロント・リヤ左右席]) ●全席シートベルト着用警告灯(点滅式)+リマインダー(警告音) ●歩行者傷害軽減ボデー ●全方位コンパティビリティボディ構造 ●ウォッシャー連動間欠リヤワイパー ●LEDライセン斯拉ンプ など								
操作性								
操作性	3本スポークステアリングホイール	-	本革巻き+シルバー塗装付				ウレタン *13	
	ステアリングヒーター *14	14						
	シフトノブ	-	本革巻き+サテンメッキ加飾					
	10速シークンシャルシフトマチック	-						
	ステアリングスイッチ(マルチファンクションディスプレイ・オーディオ *16・レーダークルーズコントロール・レーンレーンゲージアシスト・ハンズフリー・音声認識)	12						
	スマートエントリー(運転席・助手席・バックドア/アンサーバック機能付)&スタートシステム(スマートキー2個)+キー置き忘れ防止ウォーニング(プザー&アンロック機構) *17	19						
	ワイヤレスドアロックリモートコントロール(アンサーバック機能付)&スタートシステム(スマートキー2個)+キー置き忘れ防止ウォーニング(プザー) *17	-						
	ドライブモード エコ/ノーマル/パワー	23						
	ノーマル/パワー	23						
	EVドライブモードスイッチ	22						
ドア	デジタルキー *18	37	33,000円(消費税抜き30,000円)			33,000円(消費税抜き30,000円)		
	12.3インチTFTカラーマルチインフォメーションディスプレイ	13-48						
	7.0インチTFTカラーマルチインフォメーションディスプレイ(スピードメーター表示)	13-48						
	アナログメーター+4.2インチTFTカラーマルチインフォメーションディスプレイ	13-48						
	エコドライブインジケータ	-						
ハイブリッドシステムインジケータ	-							
全車標準装備 ●電動パワーステアリング ●チルト&テレスコピックステアリング ●シフトレバーブーツ ●メーター照度コントロール ●タコメーター ●パワーウインドウ(フロント・リヤ)ドアタッチ式/挟み込み防止機能付) ●ドアキー連動電気式ドアロック(バックドア連動) ●ブレーキオイル残量ウォーニング ●フューエル残量ウォーニング ●ランプ消し忘れウォーニング ●バックドアオープナー(電気式) ●フューエルリッドオープナー ●デジタルロック(ディスプレイオーディオ+マルチインフォメーションディスプレイ表示) ●シフトポジションインジケータ など								
内装								
シート	シート表皮	48	本革 *19+ファブリック					
	ファブリック	48						
	運転席8ウェイパワーシート(前後スライド+リクライニング+シート上下アジャスター+マルチアジャスター)	14-48	スポーティ		スポーティ			
	運転席6ウェイマニュアルシート(前後スライド+リクライニング+シート上下アジャスター)	48	スポーティ				スポーティ	
	助手席4ウェイマニュアルシート(前後スライド+リクライニング)	-	スポーティ					
シートヒーター(運転席・助手席)	14-48							
電動ランバーサポート(運転席/2ウェイ)	14-48							
インストールメントパネル(ソフトパッド/ステッチ付)	-							
インパネオーナメント(サテン調塗装+ピアノブラック)	-	サテン調塗装						
インパネセンタークラスター(ピアノブラック)	-							
コンソールアッパーガーニッシュ&ドアトリムガーニッシュ(サテン調塗装)	-							
フロントコンソールトレイ	18	*20						
サイドレジスターベゼル(サテン調塗装)	-	サテンメッキ						
センター・サイドレジスターノブ	-	サテンメッキ						
シフトベゼル(サテン調塗装+ピアノブラック)	-							





で記載の商品は、メーカーオプションと販売店装着オプション、両方の商品の装着が必須です。

		掲載ページ	Z	S	G	Z	G	"X"	
			1.8Lハイブリッド車			2.0Lガソリン車			
			2WD/E-Four			2WD			
インテリア	ドアトリムシールドラ（ステッチ付）	48	フロント：ソフトタイプ リヤ：ハードタイプ	ハードタイプ	フロント：ソフトタイプ リヤ：ハードタイプ	ハードタイプ			
	センターコンソールボックス	18-48	ステッチ付 合成皮革巻き	ファブリック巻き・リヤボックス付	ステッチ付 合成皮革巻き	ファブリック巻き・リヤボックス付			
	サンバイザー（運転席・助手席バニティミラー/チケットホルダー付）	-	LED照明付		LED照明付				
	インサイドドアハンドル	48	サテン調塗装		サテン調塗装				
空調	リヤセンターアームレスト（カップホルダー2個付）	15-18-48							
	オートエアコン（左右独立温度コントロール付・S-FLOWヒーターコントロール付） （前席集中モード付）	-	電動インバーターコンプレッサー付						
	ロールオーバー（サテン調塗装+ピアノブラック）	-		電動インバーターコンプレッサー付					
	後席エアコン吹き出し口	-							
照明	ナビエーX	*21	14						
	イルミネーテッド エントリーステームシステム	15	15						
	LEDルームランプ・フロントパーソナルランプ								
	フロントカップホルダーランプ・フロントドアトリムシールドラランプ・フロントコンソールトレイランプ	*21	15	22,000円(消費税抜き20,000円)		22,000円(消費税抜き20,000円)			
電源	アクセサリコンセント（AC100V・1500W/非常時給電システム付/デッキサイド左側1個）	*22	19	外部給電アタッチメント付 45,100円(消費税抜き41,000円)*3					
	充電用USB端子（Type-C）	*23	18	センターコンソールボックス後部2個	センターコンソールボックス内1個	センターコンソールボックス後部2個	センターコンソールボックス内1個		
	おだけ充電*	*20*24	19	13,200円(消費税抜き12,000円)		13,200円(消費税抜き12,000円)			
	ハンズフリーパワーバックドア（挟み込み防止機能・停止位置メモリー機能・予約ロック機能付）		17						
ラゲージ	ラゲージアクティブボックス（デッキボードのみ）	*25	16	16,500円(消費税抜き15,000円)					
	ラゲージアクティブボックス取付キット（デッキボード以外）	-							
	全車標準装備 ●回転式アシストグリップ（フロント2個、リヤ/コートフック付）2個 ●フットレスト ●クリーンエアフィルター（花粉除去・脱臭機能付） ●グローブボックス ●ドアスクイッドプレート ●カップホルダー（フロント2個） ●フロントドアポケット（ボトルホルダー【1本】付） ●リヤドアホルダー【1本】 ●助手席シートバックポケット ●エコ空調モードスイッチ ●LEDラゲージルームランプ ●デッキフック（4個） ●デッキボード ●アクセサリソケット（DC12V・120W/センターコンソールボックス内1個）*26 ●6:4分割可倒式リヤシート（リクライニング機能【2段階】付） など								
エンターテインメント									
ナビオーディオ	ディスプレイオーディオ（コネクテッドナビ対応）Plus*34 【ナビ】コネクテッドナビ対応（車載ナビ有）、FM多重VICS【オーディオ・ビジュアル】10.5インチHDディスプレイ、AM/FMチューナー（ワイドFM対応）、TV（フルセグ）、USB入力（動画・音楽再生/給電【Type-C】）*27 【スマートフォン連携】Apple CarPlay対応、Android Auto™対応、Miracast®対応 【T-Connect】マイカーサーチ、ヘルプネット®、eケア、マイセッティングなど*28 【その他】Bluetooth®対応（ハンズフリー/オーディオ）	35-40		6スピーカー 126,500円 (消費税抜き115,000円) *10			6スピーカー 126,500円 (消費税抜き115,000円) *10		
	ディスプレイオーディオ（コネクテッドナビ対応）*34 【ナビ】コネクテッドナビ対応 【オーディオ・ビジュアル】8インチHDディスプレイ、AM/FMチューナー（ワイドFM対応）、TV（フルセグ）、USB入力（動画・音楽再生/給電【Type-C】）*27 【スマートフォン連携】Apple CarPlay対応、Android Auto™対応、Miracast®対応 【T-Connect】マイカーサーチ、ヘルプネット®、eケア、マイセッティングなど*28 【その他】Bluetooth®対応（ハンズフリー/オーディオ）	35-40		6スピーカー	4スピーカー	6スピーカー	4スピーカー	2スピーカー	
	HDMI入力端子	-							
	ETC2.0ユニット（VICS機能付）	*29*30	-	*10	*10	27,500円(消費税抜き25,000円) *10	27,500円(消費税抜き25,000円) *10	27,500円(消費税抜き25,000円) *10	
	ETC車載器	*30*31	-			11,000円(消費税抜き10,000円)	11,000円(消費税抜き10,000円)	11,000円(消費税抜き10,000円)	
	先読み エコドライブ		-						
	先読み減速支援 先読みSOC制御 （目的地予測*28、下り坂/洗滌）	23							
	全車標準装備 ●通信用USB端子（Type-C） ●シャークフィンアンテナ など								
	その他								
	その他	盗難防止システム（イモビライザーシステム） （国土交通省認可品）	-		オートアラーム付				
寒冷地仕様（ウインドシールドデアイザー・ヒーターリヤダクトなど）		*4*14*32	-	PTCヒーター*33付 41,800円(消費税抜き38,000円)		37,400円(消費税抜き34,000円)	60,500円(消費税抜き55,000円) *6*13*15		
工具 ジャッキ+ジャッキハンドル+ホイールナットレンチ		*2	-	2WDのみ					

- *1. スペアタイヤを選択した場合、タイヤパンク応急修理キットは非装着となります。
- *2. スペアタイヤとジャッキ+ジャッキハンドル+ホイールナットレンチはセットでメーカーオプションとなります。販売店装着オプションのジャッキ+ジャッキハンドル+ホイールナットレンチは同時装着できません。
- *3. スペアタイヤとアクセサリコンセントは同時装着できません。
- *4. 寒冷地仕様を選択した場合、LEDリヤフォグランプが同時装着されます。
- *5. パノラミックビューモニターを選択した場合、補助確認装置は非装着となり、カメラ（左右）付になります。
- *6. 寒冷地仕様を選択した場合、ドアミラーはヒーター付となります。
- *7. トヨタ チームメイト【アドバンスド パーク】+パーキングサポートブレーキ（周囲静止物）、ブラインドスポットモニター【BSM】+安心降車アシスト【SEA】、パーキングサポートブレーキ（後方接近車両+後方歩行者）、パノラミックビューモニターはセットでメーカーオプション。なお、ブラインドスポットモニター【BSM】+安心降車アシスト【SEA】は単独でも選択できます。その場合、パーキングサポートブレーキ（後方接近車両）が同時装着され、価格は50,600円（消費税抜き46,000円）となります。
- *8. ブラインドスポットモニター【BSM】+安心降車アシスト【SEA】とパーキングサポートブレーキ（後方接近車両）はセットでメーカーオプション。
- *9. ブラインドスポットモニター【BSM】+安心降車アシスト【SEA】、パーキングサポートブレーキ（後方接近車両）、パノラミックビューモニターはセットでメーカーオプション。なお、ブラインドスポットモニター【BSM】+安心降車アシスト【SEA】は単独でも選択できます。その場合、パーキングサポートブレーキ（後方接近車両）が同時装着され、価格は50,600円（消費税抜き46,000円）となります。
- *10. ディスプレイオーディオ（コネクテッドナビ対応）Plus、ドライブレコーダー（前方）+バックガイドモニター（録画機能付）、ETC2.0ユニット（VICS機能付）はセットでメーカーオプション。なお、ETC2.0ユニット（VICS機能付）は単独でも選択できます。その場合、価格は16,500円（消費税抜き15,000円）となります。
- *11. 字光式ナンバープレートは同時装着できません。
- *12. チャイルドシートは汎用ISOFIX対応チャイルドシート（新保安基準適合）のみ使用できます。それ以外のチャイルドシートは、シートベルトでの装着となります。詳しくは販売店におたずねください。
- *13. 寒冷地仕様を選択した場合、3本スポークステアリングホイールは本革巻きとなります。
- *14. 寒冷地仕様を選択した場合、ステアリングヒーターが同時装着されます。
- *15. 寒冷地仕様を選択した場合、シフトノブは本革巻き+センターメッキ加飾付となります。
- *16. オーディオ操作スイッチは、音量、モード選択、選曲、選局となります。
- *17. 植込み型心臓ペースメーカー等の機器をご使用の方は、電波によりそれらの機器に影響を及ぼすおそれがありますので、車両に搭載された発信機から約22cm以内に植込み型心臓ペースメーカー等の機器を近づけないようにしてください。電波発信を停止することもできますので、販売店にご相談ください。
- *18. デジタルキーはT-Connect基本サービスとデジタルキーオプションサービスへの加入で初度登録日から3年間無料。その後は550円/月（税込）の有料オプションサービスとなります。ご利用には別途専用アプリ「デジタルキー」のインストールが必要です。
- *19. 本革シートの一部に合成皮革を使用しています。
- *20. おだけ充電を選択した場合、フロントコンソールトレイ内に充電エリアが設置されます。
- *21. ナビエーXとイルミネーテッドエントリーステーム（フロントカップホルダーランプ・フロントドアトリムシールドラランプ・フロントコンソールトレイランプ）はセットでメーカーオプション。
- *22. 合計消費電力は1500W以下でご使用ください。1500Wを超えると保護機能が作動し、給電機能が停止します。工場出荷時の電源周波数は車両によって異なります。車両の取扱説明書を確認し、電気製品の使用可能な周波数と車両の電源周波数が異なる場合は、販売店にご相談ください（カローラクロスの場合、50Hzに設定されています）。一部の自治体では駐車または停車中にエンジンを始動させた場合、条例にふれる可能性があります。
- *23. DC5V/3A（消費電力15.75W）の電源としてご使用ください。
- *24. 植込み型心臓ペースメーカー等の医療用電気機器を装着されている方は、おだけ充電のご使用にあたっては医師とよくご相談ください。充電動作が医療用電気機器に影響を与えるおそれがあります。充電機能を停止することもできますので詳しくは販売店におたずねください。
- *25. 装着には販売店装着オプションのラゲージアクティブボックス取付キット（デッキボード以外）が必要です。セットでお買い求めください。詳しくは別冊のACCESSORIES & AUDIO VISUAL & CUSTOMIZE CATALOGUEをご覧ください。
- *26. 120W以下の電気製品をご使用ください。ただし、120W以下の電気製品でも正常に作動しない場合があります。詳しくは販売店におたずねください。
- *27. スマートフォンの接続にはデータ通信可能なUSBケーブルが別途必要となります。また、一部ケーブルには対応できないものがあります。
- *28. ご利用には、T-Connectの契約が必要です。基本利用料は初度登録日から5年間無料、6年目は330円（消費税抜き300円）/月が必要です。
- *29. ETC2.0ユニット（VICS機能付）は、今後新たに追加されるサービスおよびシステム変更には対応できない場合があります。あらかじめご了承ください。ETC2.0ユニット（VICS機能付）は新しいセキュリティ規格に対応しています。また、別途セットアップ費用が必要となります。
- *30. ETC2.0ユニット（VICS機能付）を選択した場合、ETC車載器はETC2.0ユニット（VICS機能付）になります。
- *31. ETC車載器は新しいセキュリティ規格に対応しています。また、別途セットアップ費用が必要となります。
- *32. 寒冷地仕様では、寒冷地での使用を考慮して、装備の充実を図っています。なお、北海道地区には寒冷地仕様が全車標準装備となります。
- *33. PTC【自己温度制御システム】: Positive Temperature Coefficient
- *34. CD+DVDデッキは搭載されていません。

■「メーカーオプション」はご注文時に申し受けます。メーカーの工場で装着するため、ご注文後はお受けできませんのでご了承ください。 ■「X」はグレード名称ではありません。 ■価格はメーカー希望小売価格（消費税10%込み）'23年10月現在のもの>を参考価格です。価格は販売店が独自に定めていますので、詳しくは各販売店におたずねください。 ■スマートエントリーは、株式会社ユーシンの商標です。 ■nanoe、ナビエーX及びnanoeマークは、パナソニック ホールディングス株式会社の商標です。 ■「おだけ充電」、「おだけ充電」ロゴは、株式会社NTTドコモの登録商標です。 ■Bluetooth®はBluetooth SIG, Inc.の商標です。 ■Miracast®は、Wi-Fi Allianceの登録商標です。 ■Apple CarPlayは、米国およびその他の国で登録されたApple Inc.の商標です。 ■Android Auto™は、Google LLCの商標です。 ■ヘルプネット®は株式会社 日本緊急通報サービスの登録商標です。 ■HDMIおよびHDMIロゴは、HDMI Licensing Administrator, Inc.の登録商標です。

グレード別主な標準装備比較表

	Z	S	G	“X”
	 ●225/50R18タイヤ&18×7Jアルミホイール(切削光輝+ダークグレーメタリック塗装/センターオーナメント付)	 ●215/60R17タイヤ&17×6½Jアルミホイール(センターオーナメント付)	 ●215/60R17タイヤ&17×6½Jスチールホイール(樹脂フルキャップ付)	
	 ●ルーフレール			
	 ●フロントアグリル(ブラック) フレーム(金属調塗装) ■写真はZ。	 ●フロントアグリル(ブラック) フレーム(ブラック)		
	 ●リヤリアバンパー(金属調塗装)	 ●リヤリアバンパー(ブラック)		
	 ●ドアウィンドウフレームモールディング(クロームメッキ+ブラック)	 ●ドアウィンドウフレームモールディング(ブラック)		
EXTERIOR	 ●Bi-Beam LEDヘッドランプ+LEDシーケンシャルターンランプ+LEDクリアランスランプ&LEDデイタイムランニングランプ ●LEDフロントフォグランプ		 ●Bi-Beam LEDヘッドランプ+ターンランプ+クリアランスランプ ■写真はG。	

	Z	S	G	“X”
EXTERIOR	 ●リヤコンビネーションランプ LEDライン発光テール&ストップランプ+ターンランプ	 ●リヤコンビネーションランプ LEDテール&ストップランプ+ターンランプ ■写真はG。		
	 ●12.3インチTFTカラーマルチインフォメーションディスプレイ ●メータークラスター(シルバー) ■写真はハイブリッド車。	 ●7.0インチTFTカラーマルチインフォメーションディスプレイ(スピードメーター表示) ●メータークラスター(サテンメッキ調)	 ●アナログメーター+4.2インチTFTカラーマルチインフォメーションディスプレイ ●メータークラスター(シルバー) ■写真はガソリン車。	 ●アナログメーター+4.2インチTFTカラーマルチインフォメーションディスプレイ ●メータークラスター(ブラック)
INTERIOR	 ●フロントシート(スポーティ)運転席8ウェイパワーシート(前後スライド+リクライニング+シート上下アジャスター+チルトアジャスター) ●電動ランバーサポート(運転席/2ウェイ) ●シートヒーター(運転席・助手席) ●シート表皮 本革*1+ファブリック	 ●フロントシート(スポーティ)運転席6ウェイマニュアルシート(前後スライド+リクライニング+シート上下アジャスター) ●シート表皮 ファブリック	 ●フロントシート(ノーマル)運転席6ウェイマニュアルシート(前後スライド+リクライニング+シート上下アジャスター) ●シート表皮 ファブリック	
	 ●ドアトリムショルダー(ステッチ付) ソフトタイプ(フロント)、ハードタイプ(リヤ)	 ●ドアトリムショルダー(ステッチ付) ハードタイプ		
	 ●センターコンソールボックス ステッチ付 合成皮革巻き	 ●センターコンソールボックス ファブリック巻き・リヤボックス付		
	 ●インサイドドアハンドル サテン調塗装	 ●インサイドドアハンドル		
	 ●リヤセンターアームレスト(カップホルダー2個付)			

環境

TOYOTA ENVIRONMENTAL CHALLENGE 2050



トヨタは、気候変動、水不足、資源枯渇、生物多様性の損失など、地球環境の問題に対し、これまでも広く取り組んできました。今後も環境への取り組みを通じて、SDGsの実現に貢献します。
(<https://global.toyota/jp/sustainability/esg/environmental-policy/>)



■ カーボンニュートラルの実現

トヨタは、「カーボンニュートラル」の実現のために、「つくる」「はこぶ」「つかう」「廃棄・リサイクル」など、クルマの一生を通して、CO₂排出量を削減する取り組みを進めます。

LCA 実施結果 CO₂ 二酸化炭素 (Carbon Dioxide)

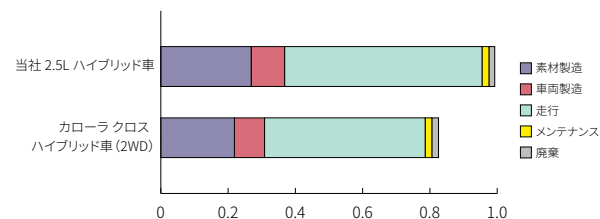

LCA Method Certified
www.tuv.com
ID: 000044604

トヨタでは、資源採取から廃棄・リサイクルまでの各段階を、クルマが環境に与える要因を定量的に総合評価する手法 (LCA「ライフサイクルアセスメント」:Life Cycle Assessment) で評価し、自動車の生涯走行距離 10 万 km (10 年) で計算した場合の結果を指数で示しています。トヨタが乗用車を対象に実施している LCA の手法は、ドイツの第三者認証機関テューフラインランドによる ISO14040/14044 規格に基づく審査・認証を受けました。

■ 究極の循環型社会をめざして

トヨタでは、廃棄物を減らし、再利用可能なものは繰り返し使用し、さらに廃棄物を再び資源化します。

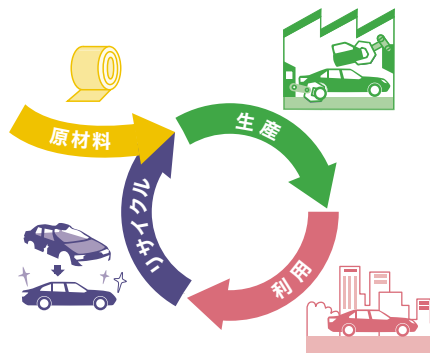

■ 人と自然が共生するために

トヨタは、水使用による環境負荷を小さくするとともに、生物の多様性を取り戻すために、自然保全活動の輪を地域・世界とつなぎ、そして未来へつなぐ活動を進めます。



トヨタ カローラクロス 環境仕様

項目	6AA-ZVG13	6AA-ZVG16	4BA-MXGA10
車両型式	1,370~1,410	1,470~1,500	1,360~1,390
車両重量	kg	kg	kg
CO ₂ 排出量*1	g/km	g/km	g/km
排出ガス	平成30年基準排ガス75%低減レベル*2		
規制区分	平成28年騒音規制 M1A2A		
車外騒音	70/-/70		
冷媒の種類 (GWP値*3) / 使用量	HFO-1234yf (1*4) / 470		
環境負荷物質削減	HFO-1234yf (1*4) / 450		
車室内VOC*7	HFO-1234yf (1*4) / 450		
環境負荷物質使用状況等	電子基板・電気部品のはんだ、圧電素子 (PZTセンサー) 等に使用 鉛廃止済み部品: 電着塗料、燃料ホース、パワステ高圧ホース、ホイールバルancer、電球と点火プラグ、塩ビ・ゴム部品、バルブシート、軸受けなど 水銀廃止済み部品: コンピネーションメーター 六価クロムの使用無し/六価クロム廃止済み部品: 金属部品類やホルト・ナット類の防錆目的コーティング他 カドミウム カドミウムの使用無し/カドミウム廃止済み部品: 電気・電子部品のICチップ基板、厚膜ペースト他 リサイクルし易い材料を使用した部品 樹脂、ゴム部品への材料表示 リサイクル材の使用		

*1. 燃料消費率は「主要諸元表」をご覧ください。 *2. WLTCモード走行。 *3. GWP: Global Warming Potential (地球温暖化係数) *4. フロン法において、カーエアコン冷媒は、2023年度以降、環境影響度を製造者等ごとに出荷台数で加重平均した値が目標値150を上回らないことが求められています。 *5. 1996年乗用車の業界平均1,850g (リサイクル回収ルートが確立されているため鉛/バッテリーを除く)。 *6. ナビゲーション等の液晶ディスプレイ、コンピネーションメーター、ディスプレイヘッドランプ、室内蛍光灯 (交通安全上必須な部品の極微量使用を除外)。 *7. VOC: Volatile Organic Compounds

自動車リサイクル法の施行により、下表のリサイクル料金が別途必要となります。

リサイクル料金表 (全車) ※リサイクル料金は'23年10月時点の金額。

リサイクル預託金				資金管理料金	合計
シロレッタダスト料金	エアバック類料金	フロン類料金	情報管理料金	290円	12,450円
9,230円	2,800円	—	130円		

■リサイクル預託金が預託済のお車を商品車として譲渡する旧所有者 (譲渡人) は、車両価値部分とリサイクル預託金相当額の合計額を新所有者 (譲受人) からお受け取りになることにより、リサイクル預託金の返金を受けることができます。詳しくは、取扱販売店におたずねください。

トヨタ カローラ クロス 主要諸元表

		1.8L ハイブリッド車			2.0L ガソリン車		
		2WD / E-Four			2WD		
		Z	S	G	Z	G	"X"
■車両型式・重量・性能							
車両型式	2WD E-Four	6AA-ZVG13-KHXEB 6AA-ZVG16-KHXEB	6AA-ZVG13-KHXNB 6AA-ZVG16-KHXNB	6AA-ZVG13-KHXJB 6AA-ZVG16-KHXJB	4BA-MXGA10-KHXEH	4BA-MXGA10-KHXJH	4BA-MXGA10-KHXJH(A)
車両重量	kg	1,400※1 [1,490※1]	1,370※1 [1,470※1]	1,370 [1,470]	1,380※1	1,360	1,360
車両総重量	kg	1,675※1 [1,765※1]	1,645※1 [1,745※1]	1,645 [1,745]	1,655※1	1,635	1,635
最小回転半径	m	5.2					
燃料消費率	km/L	26.4 [24.5]			16.6		
(国土交通省審査値)	市街地モード	26.1 [23.6]			12.6		
	郊外モード	28.7 [26.4]			17.0		
	高速道路モード	25.2 [23.8]			18.9		
主要燃費改善対策	ハイブリッドシステム、アイドリングストップ装置、可変バルブタイミング、電動パワーステアリング、充電制御、電気式無段変速機				直噴エンジン、可変バルブタイミング、電動パワーステアリング、自動無段変速機		
■寸法・定員							
全長/全幅/全高	mm	4,490/1,825/1,620					
ホイールベース	mm	2,640					
トレッド	フロント	mm	1,560 [1,560]	1,570 [1,570]	1,550 [1,550]	1,560	1,550
	リヤ	mm	1,570 [1,560]	1,580 [1,570]	1,560 [1,550]	1,570	1,560
最低地上高(社内測定値)	mm	160					
室内(社内測定値)	長 / 幅 / 高	1,800 / 1,505 / 1,260※2		1,800 / 1,505 / 1,260	1,800 / 1,505 / 1,260※2		1,800 / 1,505 / 1,260
乗車定員	名	5					
■エンジン							
型式		2ZR-FXE			M20A-FKS		
総排気量	L	1.797			1.986		
種類		直列4気筒 無鉛レギュラーガソリン					
使用燃料							
内径×行程	mm	80.5×88.3			80.5×97.6		
最高出力(ネット)	kW(PS)/r.p.m.	72(98) / 5,200			125(170) / 6,600		
最大トルク(ネット)	N·m(kgf·m)/r.p.m.	142(14.5) / 3,600			202(20.6) / 4,900		
燃料供給装置		電子制御式燃料噴射装置(EFI)			筒内直接+ポート燃料噴射装置(D-4S)		
燃料タンク容量	L	36[43]			47		
■走行装置・駆動方式							
サスペンション	フロント	マクファーソンストラット式コイルスプリング					
	リヤ	トーションビーム式コイルスプリング [ダブルウォッシュボーン式]			トーションビーム式コイルスプリング		
ブレーキ	フロント	ベンチレーテッドディスク					
	リヤ	ディスク					
駆動方式	リヤ	油圧・回生ブレーキ協調式					油圧式
	作動方式	前輪駆動方式 [E-Four(電気式4輪駆動方式)]					前輪駆動方式
■トランスミッション・変速比・減速比							
トランスミッション		電気式無段変速機			Direct Shift-CVT(ギヤ機構付自動無段変速機)		
変速比	ギヤ機構部	前進	—			3.377	
		後退	—			3.136	
	無段変速部	前進	—			2.236 ~ 0.447	
減速比		3.218[フロント:3.218/リヤ:10.487]			4.014		
■フロントモーター							
型式		1VM					
種類		交流同期電動機					
最高出力	kW(PS)	70(95)					
最大トルク	N·m(kgf·m)	185(18.9)					
■リヤモーター							
型式		[1WM]					
種類		[交流同期電動機]					
最高出力	kW(PS)	[30(41)]					
最大トルク	N·m(kgf·m)	[84(8.6)]					
■動力用主電池							
種類		リチウムイオン電池					
容量	Ah	4.08					

● []はE-Fourです。

※1. パノラマルーフを装着した場合、10kg増加します。

※2. パノラマルーフを装着した場合、室内高は1,210mmとなります。

■燃料消費率は定められた試験条件のもので値です。お客様の使用環境(気象、渋滞等)や運転方法(急発進、エアコン使用等)に応じて燃料消費率は異なります。■WLTCモードは、市街地、郊外、高速道路の各走行モードを平均的な使用時間配分で構成した国際的な走行モードです。市街地モードは、信号や渋滞等の影響を受ける比較的低速な走行を想定し、郊外モードは、信号や渋滞等の影響をあまり受けない走行を想定、高速道路モードは、高速道路等での走行を想定しています。

■エンジン出力表示にはネット値とグロス値があります。「グロス」はエンジン単体で測定したものであり、「ネット」とはエンジンを車両に搭載した状態とほぼ同条件で測定したものです。同じエンジンで測定した場合、「ネット」は「グロス」よりもガソリン自動車で約15%程度低い値(自工会調べ)となっています。

車両によっては自動車重量税などの軽減措置を受けることができます。詳しくはエコカー減税紹介ページ(<https://toyota.jp/ecocar/about1/>)をご確認、または販売店におたずねください。

■“COROLLA CROSS”“Toyota Teammate”“TOYOTA SAFETY SENSE”“T-Connect”“VSC”“TRC”“VVT-iE”“TOYOTA D-4S”“EFI”“TNGA”“E-Four”“コラライト”“マイカーサーチ”“START YOUR IMPOSSIBLE”はトヨタ自動車(株)の商標です。

■道路運送車両法による自動車型式指定申請書数値

■製造事業者:トヨタ自動車株式会社

Photo(表紙):Z(ハイブリッド・2WD)。ボディカラーのアディチュードブラックマイカ(218)×マッシュグレー(1L6)[M10]はメーカーオプション。内装色はブラック。パノラマルーフ、アクセサリーコンセント、おくだけ充電[®]はメーカーオプション。トヨタ チームメイト[アドバンスト パーク]+パーキングサポートブレーキ(周囲静止物)、プライズスポットモニター+安心降車アシスト、パーキングサポートブレーキ(後方接近車両+後方歩行者)、パノラミックビューモニターはセットでメーカーオプション。ディスプレイオーディオ(コネクティッドナビ対応)Plus、ドライブレコーダー(前方)+バックガイドモニター(録画機能付)、ETC2.0ユニット(VICS機能付)はセットでメーカーオプション。ナビXとイルミネーテッドエントリーシステム(フロントカップホルダーランプ・フロントドアリムシールドランプ・フロントコンソールトレイルランプ)はセットでメーカーオプション。 ■写真は合成です。

For Your Life

暮らしの中で、私たちトヨタにできること

アフターサービスなら

トヨタサービスtoyota.jp/after_service/

クルマを借りるなら

TOYOTA Rent a Carwww.toyota.co.jp/rent/中古車を
買うならgazoo.com/U-Car/nintei/index.html

クルマを売るなら

トヨタのクルマ買取www.toyota.jp/akatori/

クルマ好きが集まる場所

GAZOOgazoo.com

クレジットカードなら

TSJtsucbic.com

スマホ買うなら

トヨタのau

toyota.jp/information/campaign/pipit/

家を作るなら

TOYOTA HOMEwww.toyotahome.co.jp

マリネジャーなら

TOYOTA MARINEwww.toyota.co.jp/marine/

■上記のサービス・商品につきましては、一部取り扱っていない地域・店舗がございます。



MODELLISTA

モデルスタパーツ (販売店装着オプション)
(株)トヨタカスタマイジング&
ディベロップメントの取り扱い商品です。

Photo [上]: Z (ハイブリッド・2WD)。ボディカラーのプラチナホワイトパールマイカ(089)はメーカーオプション。
MODELLISTA エアロパーツセットA、クールシャインキット、18インチ アルミホイール&タイヤセット (MODELLISTA WingDancerXIV<ブラック×ポリッシュ>)&TOYO TIRES PROXES CL1 SUV)を装着しています。

Photo [下]: S (2WD)。ボディカラーはアティチュードブラックマイカ(218)。
クールシャインキット、17インチ アルミホイールセット (MODELLISTA WingDancerXII<ブラック×ポリッシュ>))を装着しています。

※写真は灯火類を点灯させた状態です。写真の色や照度は実際とは異なります。  MODELLISTA は、株式会社トヨタカスタマイジング&ディベロップメントの商標です。

■詳しくは別冊のACCESSORIES & AUDIO VISUAL & CUSTOMIZE CATALOGUEをご覧ください。

詳しくは! <https://toyota.jp>

後席もシートベルト。チャイルドシートも忘れずに。

このカタログに関するお問い合わせは、お近くのカローラ クロス取り扱い販売店
または下記のお客様相談センターへ
トヨタ自動車株式会社 お客様相談センター
全国共通・フリーコール ☎ 0800-700-7700 オープン時間 365日 9:00 ~ 18:00
所在地 〒450-8711 名古屋市中村区名駅4丁目7番1号
本仕様ならびに装備は予告なく変更することがあります。(このカタログの内容は'24年6月現在のもの)
ボディカラーおよび内装色は撮影の条件、ご覧になる印刷物または画面によって実際の
色とは異なって見えることがあります。

フォーム/チャット/手話通訳のお問い合わせサービスもご利用いただけます。
詳しくはWEBページからご覧ください。

