

HARRIER

ONLINE CATALOGUE

オンラインカタログ

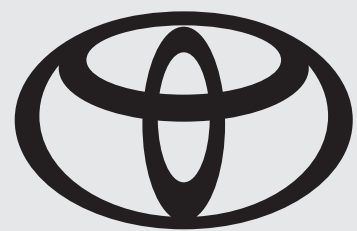

DESIGN

デザイン



またひとつ、世界を新しく。

Photo①：Z“Leather Package”（ハイブリッド・2WD）。ボディカラーのプレシャスブラックパール〈219〉はメーカーオプション。オプション装着車（詳細は右上に記載の詳細ページへ）。

ワイドスタンスに、低く伸びやかなフード。絞り込まれたボディからなる流麗なプロポーション。
それを支える力強く大らかな足回り。見る角度によって表情を変える面質。そのスタイルは、独自の進化を遂げている。

ハリアーが創造した都市型SUVというコンセプトは、日本のみならず、世界でスタンダードとなった。
先頭を走り続けているこのクルマの次なる革新はSUV meets プラグインハイブリッドシステム。
25周年の節目に、PHEVのハリアー誕生。

よりパワフルで、より静かな走り。EVを楽しむ次世代のライフスタイル。
いま始まったのは、PHEVで生まれる新しい物語。

PHEV debut

GASOLINE



PHEV



HYBRID



Photo②（左）：Z（ガソリン・2WD）。ボディカラーのプラチナホワイトパールマイカ〈089〉はメーカーオプション。オプション装着車（詳細は右上に記載の詳細ページへ）。Photo②（中）：Z（PHEV）。ボディカラーはグレーメタリック〈1G3〉。オプション装着車（詳細は右上に記載の詳細ページへ）。Photo②（右）：Z“Leather Package”（ハイブリッド・2WD）。ボディカラーのプレシャスブラックパール〈219〉はメーカーオプション。オプション装着車（詳細は右上に記載の詳細ページへ）。



Photo①：Z“Leather Package”（ハイブリッド・2WD）。ボディカラーのプレシャスブラックパール〈219〉はメーカーオプション。オプション装着車（詳細は右上に記載の詳細ページへ）。



Photo③：Z“Leather Package”（ハイブリッド・2WD）。ボディカラーのプレシャスブラックパール〈219〉はメーカーオプション。内装色のブラウンは設定色（ご注文時に指定が必要です。指定がない場合はブラックになります）。オプション装着車（詳細は右上に記載の詳細ページへ）。



Photo③：Z“Leather Package”（ハイブリッド・2WD）。ボディカラーのプレシャスブラックパール〈219〉はメーカーオプション。内装色のブラウンは設定色（ご注文時に指定が必要です。指定がない場合はブラックになります）。オプション装着車（詳細は右上に記載の詳細ページへ）。



Photo③：Z“Leather Package”（ハイブリッド・2WD）。ボディカラーのプレシャスブラックパール〈219〉はメーカーオプション。内装色のブラウンは設定色（ご注文時に指定が必要です。指定がない場合はブラックになります）。オプション装着車（詳細は右上に記載の詳細ページへ）。



Photo③：Z“Leather Package”（ハイブリッド・2WD）。ボディカラーのプレシャスブラックパール〈219〉はメーカーオプション。内装色のブラウンは設定色（ご注文時に指定が必要です。指定がない場合はブラックになります）。オプション装着車（詳細は右上に記載の詳細ページへ）。

憧れた先に、
待っていた新しい歓び。



Photo④：Z“Leather Package”（ハイブリッド・2WD）。ボディカラーのプレシャスブラックパール〈219〉はメーカーオプション。オプション装着車（詳細は右上に記載の詳細ページへ）。



Photo④：Z“Leather Package”（ハイブリッド・2WD）。ボディカラーのプレシャスブラックパール〈219〉はメーカーオプション。オプション装着車（詳細は右上に記載の詳細ページへ）。



Photo⑤：Z（ガソリン・2WD）。ボディカラーのプラチナホワイトパールマイカ〈089〉はメーカーオプション。



Photo®：Z“Leather Package”（ハイブリッド・E-Four）。ボディカラーはスレートグレーメタリック〈1K9〉。オプション装着車（詳細は右上に記載の詳細ページへ）。



Photo⑦：Z“Leather Package”（ハイブリッド・2WD）。内装色のブラウンは設定色（ご注文時に指定が必要です。指定がない場合はブラックになります）。オプション装着車（詳細は右上に記載の詳細ページへ）。



感性に従って、
出会えた新しい自分。

Photo®：Z（ガソリン・2WD）。内装色のグレーは設定色（ご注文時に指定が必要です。指定がない場合はブラックになります）。



Photo©：Z“Leather Package”（ハイブリッド・E-Four）。
内装色はブラック。オプション装着車（詳細は右上に記載の詳細ページへ）。

Next Episode

Life with PHEV

ワイヤレスイヤホンを充電するように、
マイカーを充電する。

新しい楽しみ、新しい生活習慣、
みんなの気持ちがあっปเดตする。
PHEVで、もっとワクワクする毎日を。



Photo[®] : Z (PHEV)。ボディカラーはグレーメタリック〈1G3〉。オプション装着車（詳細は右上に記載の詳細ページへ）。



Photo⑪：Z（PHEV）。ボディカラーはグレーメタリック〈1G3〉。内装色はブラック/レッド。オプション装着車（詳細は右上に記載の詳細ページへ）。



- ▶ プロジェクター式LEDヘッドランプ（オートレベリング機能付）
- +LEDデイタイムランニングランプ+LEDクリアランスランプ
- +LEDターンランプ

精悍な目元を強調するランプ形状の外周を囲い込む、2本のL字ライン発光を採用。デイタイムランニングランプ、クリアランスランプ、ターンランプ兼用とし、昼夜を問わず、2本の上質な光によって強い印象を残します。

[Z“Leather Package”、Z、Gに標準装備]



- ▶ 3灯式LEDヘッドランプ（マニュアルレベリング機能付）
- +LEDクリアランスランプ+LEDターンランプ

パラボラ式のLEDランプ（ロービーム・ハイビーム）の周囲をL字ライン発光で囲むデザインとし、その機能性をシンプルに表現しました。

[Sに標準装備]



▶LEDハイマウントストップランプ (ロングタイプ)

リヤスポイラー部にロングタイプのハイマウントストップランプを採用。ブレーキ制動時に後続車への視認性を高めるとともに、圧倒的な存在感を与えます。

[Z“Leather Package”、Zに標準装備]

▶LEDリヤコンビネーションランプ

薄くてシャープなコンビネーションランプ。高い位置に配した赤色横一文字に光るテールランプとストップランプがリヤビューを特徴的なものにしていきます。

▶LEDリヤフォグランプ (右側)

バンパーの右側に、リヤフォグランプを設定。雨、雪、霧などの悪天候時に後続車からの被視認性を高めます。

[全車に寒冷地仕様とセットでメーカーオプション]

P003・005 Photo①：

Z“Leather Package”（ハイブリッド・2WD）。ボディカラーのプレシャスブラックパール〈219〉はメーカーオプション。調光パノラマルーフ、パノラミックビューモニターはメーカーオプション。 ■写真は合成です。

P004 Photo②：

（左）：Z（ガソリン・2WD）。ボディカラーのプラチナホワイトパールマイカ〈089〉はメーカーオプション。（中）：Z（PHEV）。ボディカラーはグレーメタリック〈1G3〉。調光パノラマルーフはメーカーオプション。（右）：Z“Leather Package”（ハイブリッド・2WD）。ボディカラーのプレシャスブラックパール〈219〉はメーカーオプション。 ■写真は合成です。

P006-009 Photo③：

Z“Leather Package”（ハイブリッド・2WD）。ボディカラーのプレシャスブラックパール〈219〉はメーカーオプション。内装色のブラウンは設定色（ご注文時に指定が必要です。指定がない場合はブラックになります）。調光パノラマルーフ、パノラミックビューモニター、おだけ充電[®]はメーカーオプション。 ■写真は機能説明のために各ランプを点灯したものです。実際の走行状態を示すものではありません。 ■写真は機能説明のためにボディの一部を切断したカットモデルです。 ■画面はハメ込み合成です。

P010-011 Photo④：

Z“Leather Package”（ハイブリッド・2WD）。ボディカラーのプレシャスブラックパール〈219〉はメーカーオプション。調光パノラマルーフ、パノラミックビューモニターはメーカーオプション。 ■写真は合成です。

P012 Photo⑤：

■写真は合成です。

P013 Photo⑥：

Z“Leather Package”（ハイブリッド・E-Four）。ボディカラーはスレートグレーメタリック〈1K9〉。寒冷地仕様はメーカーオプション。 ■写真は合成です。

P014 Photo⑦：

Z“Leather Package”（ハイブリッド・2WD）。内装色のブラウンは設定色（ご注文時に指定が必要です。指定がない場合はブラックになります）。調光パノラマルーフ、パノラミックビューモニターはメーカーオプション。 ■写真は機能説明のために各ランプを点灯したものです。実際の走行状態を示すものではありません。 ■画面はハメ込み合成です。

P015 Photo⑧：

Z（ガソリン・2WD）。内装色のグレーは設定色（ご注文時に指定が必要です。指定がない場合はブラックになります）。 ■写真は機能説明のために各ランプを点灯したものです。実際の走行状態を示すものではありません。 ■画面はハメ込み合成です。 ■写真は合成です。

P016 Photo⑨：

Z“Leather Package”（ハイブリッド・E-Four）。内装色はブラック。寒冷地仕様はメーカーオプション。 ■写真は合成です。

P017 Photo⑩：

Z（PHEV）。ボディカラーはグレーメタリック〈1G3〉。調光パノラマルーフはメーカーオプション。 ■写真は合成です。

P018 Photo⑪：

Z（PHEV）。ボディカラーはグレーメタリック〈1G3〉。内装色はブラック/レッド。調光パノラマルーフはメーカーオプション。 ■写真は機能説明のために各ランプを点灯したものです。実際の走行状態を示すものではありません。 ■写真は機能説明のためにボディの一部を切断したカットモデルです。 ■画面はハメ込み合成です。

USABILITY

室内空間



Smart × ダイヤルなし



Smart × 1ダイヤル



Smart × 2ダイヤル

▶12.3インチTFT*1カラーメーター（メーター照度コントロール付）+マルチインフォメーションディスプレイ

4つのテイスト（Casual/Smart/Tough/Sporty）と3つのレイアウトの中から、好みに合わせて表示を変えられるメーター。マルチインフォメーションディスプレイは、同時に複数の情報が見られるよう、左/中央/右の3種類を表示します。また、メーターリングはサテンメッキ調とし、デザイン性を高めました。

[Z“Leather Package”、Zに標準装備。Gにメーカーオプション]

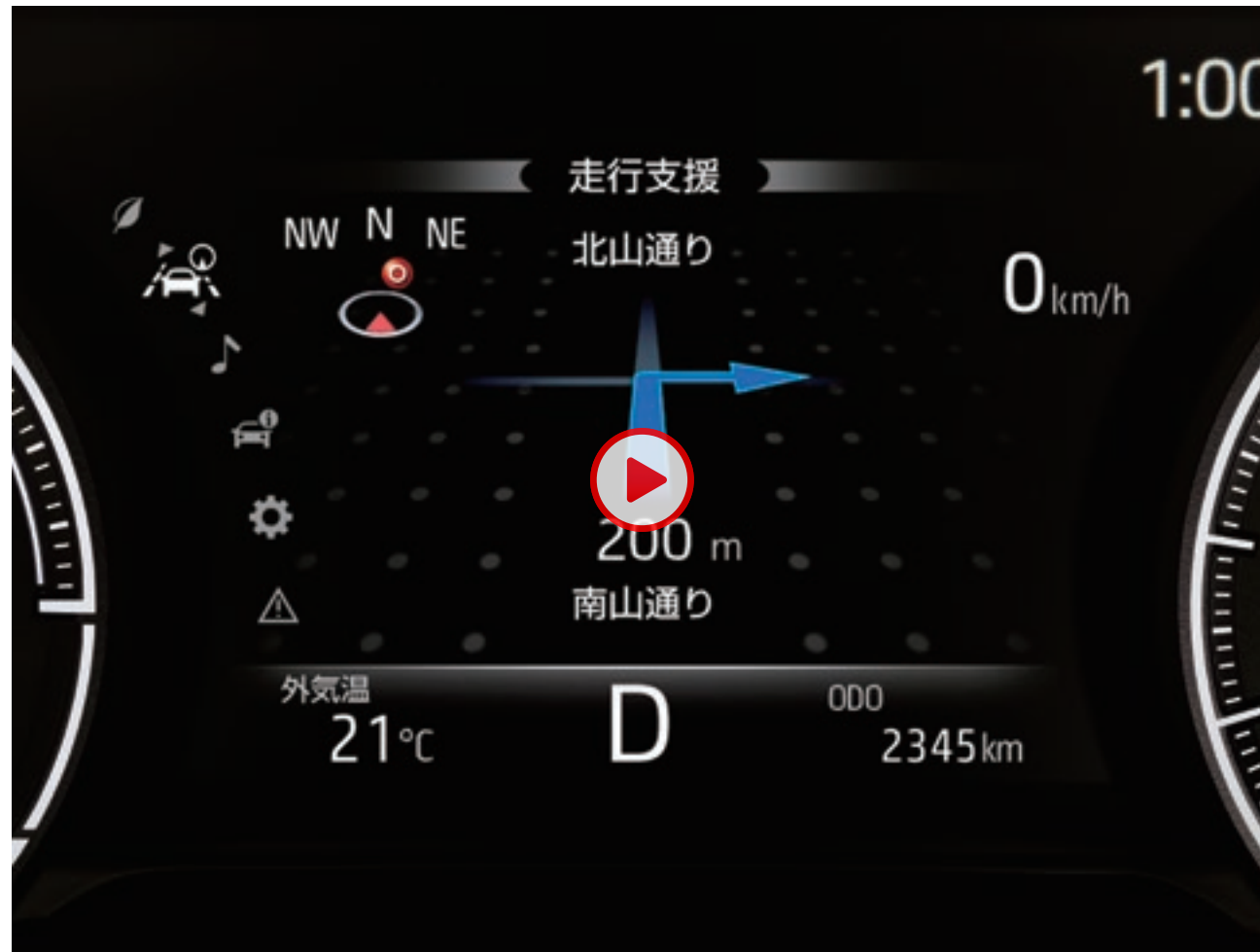

▶7.0インチTFTカラーマルチインフォメーションディスプレイ（スピードメーター表示）+オプティロンメーター（メーター照度コントロール付）

高精細の大型7.0インチTFT*1カラー液晶画面をメーター内に搭載。右にはスピードメーター、左にはタコメーター（ガソリン車）またはハイブリッドシステムインジケーター（ハイブリッド車）を配置し、さらにサテンメッキ調のメーターリングでデザイン性を高めました。

[G、Sに標準装備]



▶カラーヘッドアップディスプレイ

運転に必要な情報をウインドシールドガラスの視野内に投影。車速の他にナビと連携したルート案内など、さまざまな情報を表示します。また、高輝度表示の採用により日中でも高い視認性を確保しました。

[Z“Leather Package”、Zに標準装備]



▶良好な前方視界

フロントピラーを後方に移動することで左右角を拡大し、より見晴らしの良い前方視界を確保。また、エンジンフードサイド後方の高さを低減してフード周辺の視界向上を図りました。さらに、アウターミラーをドアパネル付にし、フロントピラーの根元にガラスエリアを設けることにより、優れたフロントピラー周辺の視界も実現しています。

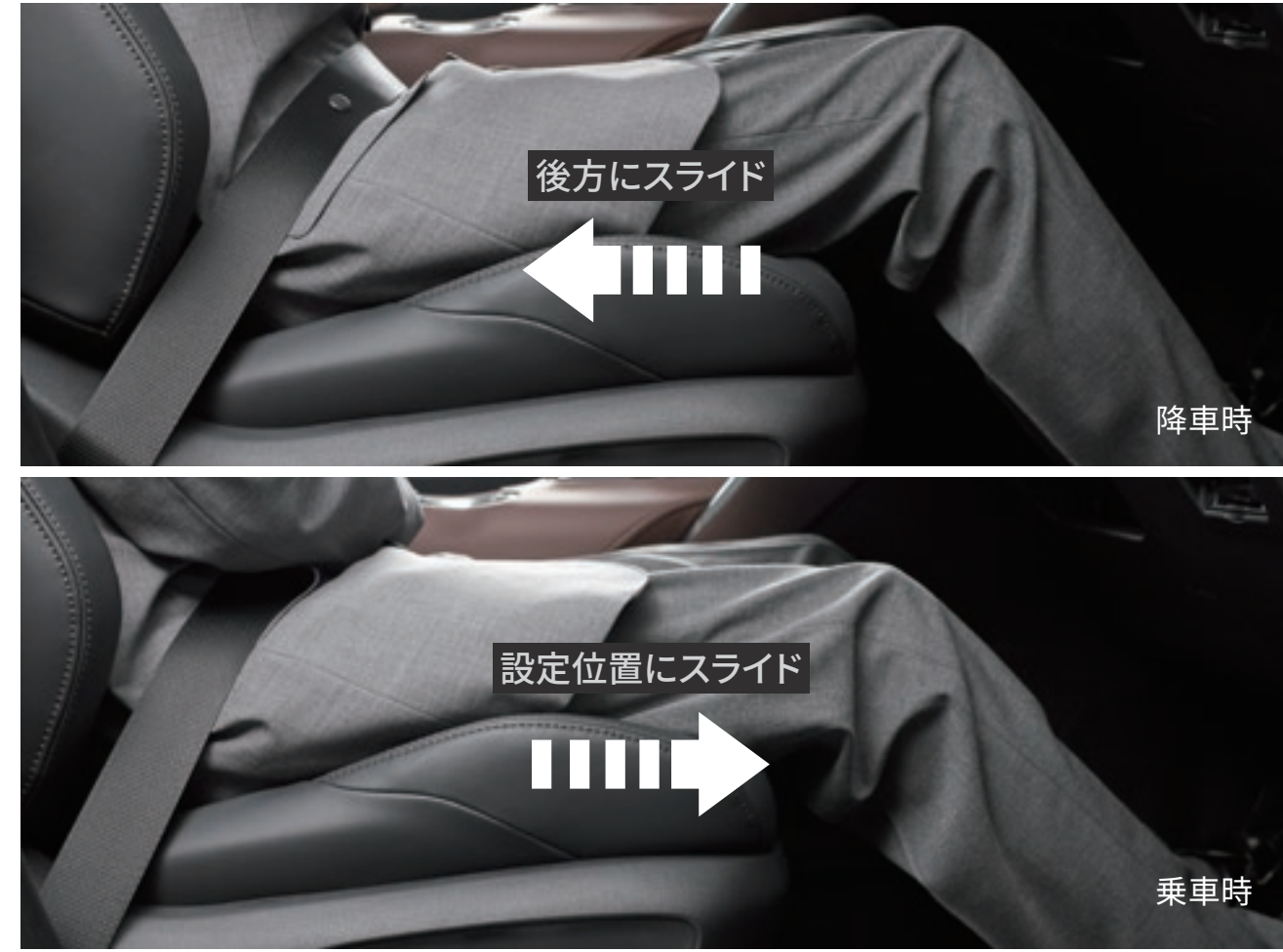

▶運転席オートスライドアウェイ

エンジンスイッチおよびパワースイッチのON/OFFやシートベルトの脱着により、降車時は運転席が後方へ、乗車時は運転席が元の位置（設定位置）へ自動的にスライドし、スムーズな乗り降りをサポートします。加えてステアリングにもオートチルトアウェイ&リターン機能がついています。

[Z（PHEV車）、Z“Leather Package”に標準装備]



▶イルミネーテッドエントリーシステム

ドアロック解除などに連動して室内照明が点灯。ドライバーや同乗される方を快くお迎えます。

- A エンジン（パワー）スイッチ照明
 - B オープントレイ照明
 - C フロント足元照明
 - D フロントインサイドドアハンドル照明
 - E コンソール照明
 - F 助手席ミッドパッド照明
 - G フロントドアスカッフイルミネーション
- ※ A ~ G はクリアブルー照明。

- LED マップランプ
- LEDドームランプ
- LEDダウンライト（カップホルダー照明）
- エンブレムマーク付ドアミラー足元照明

[C~FはZ“Leather Package”、Z、Gに標準装備。GはZ“Leather Package”、Zに標準装備。エンブレムマーク付ドアミラー足元照明はZ“Leather Package”、Zに標準装備。その他のグレードにメーカーオプション]

▶室内イルミネーション

ライト点灯などに連動し、足元はブルーの間接照明、スイッチ照明などはホワイトの光で室内を演出します。



▶エンブレムマーク付ドアミラー足元照明

ドアミラーの下部から光が差し、足元にエンブレムマークを投影。夜のドライブの始まりを華麗に演出します。

[Z“Leather Package”、Zに標準装備。その他のグレードにメーカーオプション]



▶運転席8ウェイパワー&助手席4ウェイパワーシート（運転席4ウェイ電動ランバーサポート付）&ポジションメモリー（ステアリング・シート）

運転席は、前後スライド、リクライニング、シート上下、座面前端上下の各調整を無段階に電動で行えます。また、腰部を支えるランバーサポートの4ウェイ調整もスイッチ操作で可能。体型に合った最適なドライビングポジションが選択できます。さらに運転席には、2名分のシートとステアリングの最適ポジションを記憶・再現できるポジションメモリーを設定しました。なお、ドライビングポジションの記憶・再現は音声認識操作*1も可能です。

[Z（PHEV車）、Z“Leather Package”に標準装備]

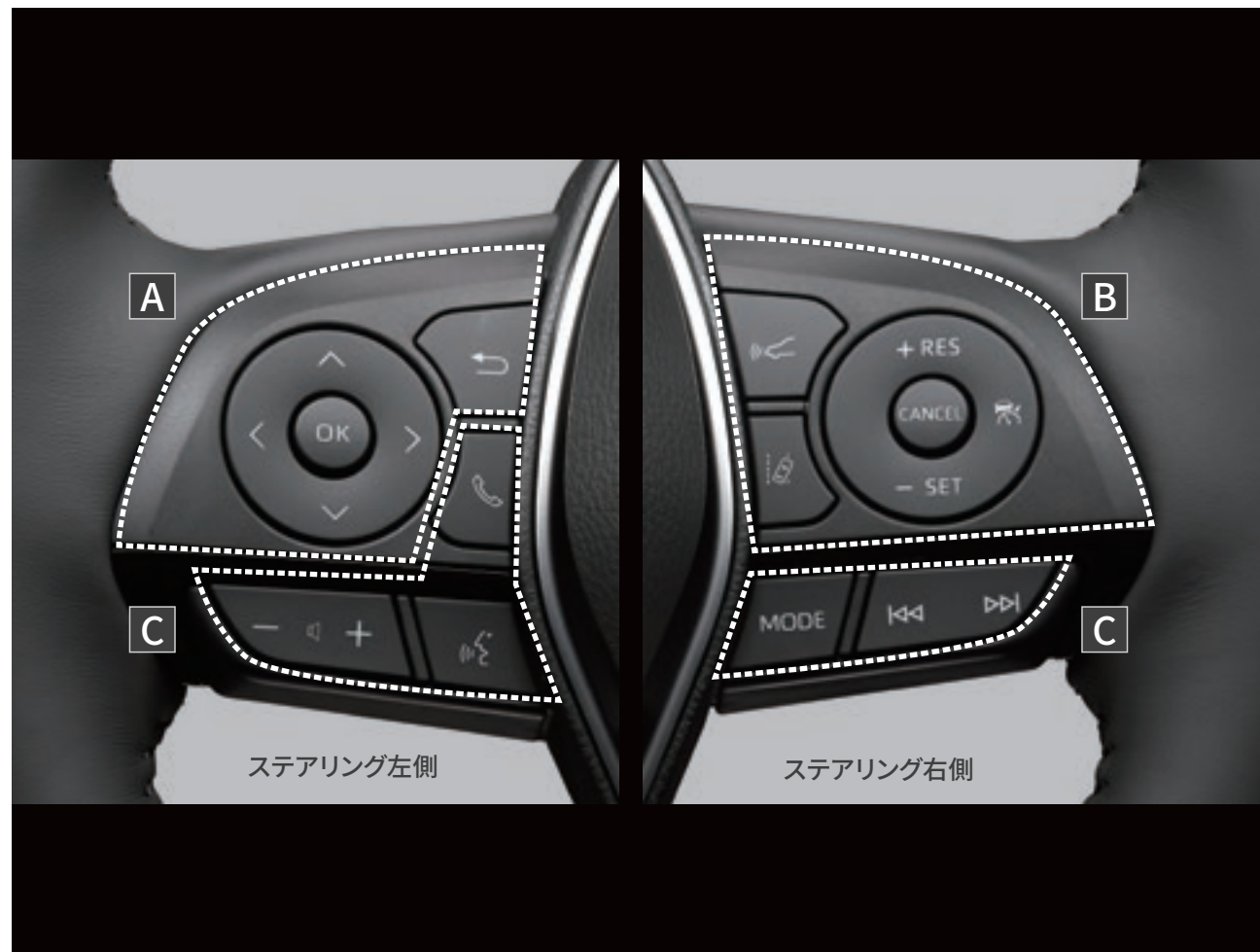

▶ステアリングスイッチ

手を離さずにさまざまな操作が可能です。

- A 情報操作系（4方向スイッチ、戻る）
- B 運転支援系（レーダークルーズコントロール、レーントレーシングアシスト）
- C オーディオ・音声認識操作系（音量、ハンズフリー、音声認識、モード選択、選曲・選局）

▶音声による車両の操作*1

ステアリングの音声認識スイッチにより、運転中にステアリングから手を離すことなく、調光パノラマルーフの電動シェードや調光機能、ドライビングポジションメモリー、パワーウィンドウ、フロントワイパー、リヤワイパーを音声で操作することができます。



▶スマートエントリー

（運転席・助手席・バックドア*2／アンサーバック機能付） & スタートシステム（スマートキー2個）

スマートキーをポケットやバッグに携帯していれば、キーを取り出すことなくドアハンドルを軽く握るだけで解錠、ドアハンドルのセンサーに触れるだけでドアを施錠します。エンジン始動（ハイブリッドシステム起動）もブレーキを踏みながらスイッチを押すだけで簡単に行えます。

⚠ 注意：植込み型心臓ペースメーカー等の機器をご使用の方は、電波によりこれらの機器に影響を及ぼすおそれがありますので、車両に搭載された発信機から約22cm以内に植込み型心臓ペースメーカー等の機器を近づけないようにしてください。電波発信を停止することもできますので、詳しくは販売店におたずねください。

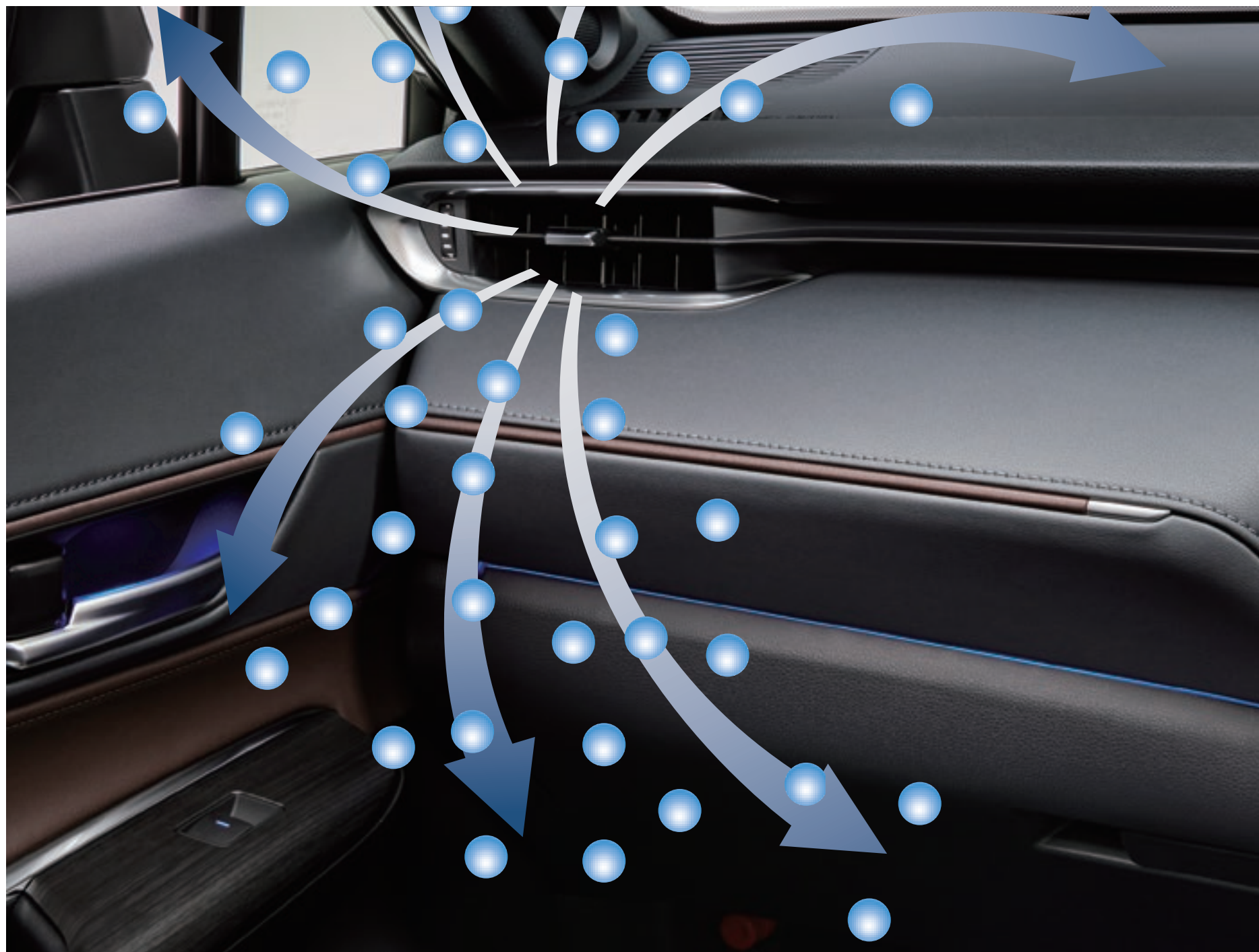

▶ナノイーX*1

ナノイーXは、ナノイーに比べて、効果の元であるOHラジカルをより多く含む微粒子イオンです。助手席側のエアコン吹き出し口から室内へ放出され、車室内を快適な空気環境に導くナノイーがさらに進化しました。

[ナノイーの技術]

<お肌や髪にやさしい弱酸性>

<ウイルス*1・菌*2の抑制・脱臭*3>

<花粉*4・PM2.5*5・カビ*6>



▶左右独立温度コントロールフルオートエアコン

人が乗っていない席の空調を抑制するS-FLOWを採用。ガソリン車では前席のみに、PHEV車・ハイブリッド車では運転席のみに集中して送風されるよう、自動的に制御します。ヒーコンパネルのスイッチ操作により、モードのON/OFF切り替えが可能です。



▶快適温熱シート+シートベンチレーション（運転席・助手席）

長時間のドライブで負担のかかりやすい肩や腰、寒い日や夏の冷房中に冷えやすい下肢を温めます。また、背もたれ面と座面に爽やかな風が通るベンチレーション機能も設定。HI-MID-LOの3段階切替が可能です。

[Z（PHEV車）、Z“Leather Package”に標準装備]

▶後席シートヒーター

PHEV車は、温かくできるリヤシートで後席のゲストをもてなします。

[Z（PHEV車）に標準装備]



▶ステアリングヒーター

手のひらから温めるので、冬のドライブも快適です。

[Z (PHEV車)、Z“Leather Package”に標準装備]



▶電動パーキングブレーキ

シフトレバーを「P」ポジションに入れると自動で作動し、ブレーキを踏みながら「D」ポジションなど「P」ポジション以外にシフトすると解除されるオート機能付*2です。

▶ブレーキホールド

「HOLD」スイッチを押し、システムONの状態にしておくことで、渋滞や信号待ちなどでブレーキを踏んで停車した時にブレーキを保持。アクセルを踏むと解除されます。



シェードオープン（透過状態）



シェードオープン（調光状態）

▶調光パノラマルーフ（電動シェード&挟み込み防止機能付*1）

電動シェードの開け閉めに加え、調光機能によりシェードが開いている状態での調光・透過を瞬時にタイムラグなく切り替えられます。また、調光時は障子越しのようなやわらかな光が差し込む上質感も確保。さらに音声認識操作*2にも対応しています。

[Z“Leather Package”、Zにメーカーオプション]



デッキボード



デッキボックス&デッキボード下収納

▶ラゲージスペース

広くフラットなラゲージスペースには、ゴルフバッグ3個*1が収納可能です。また、スライド式のデッキボックス*2を装備。スライド機能により、デッキボード下収納へのアクセスと使い勝手の良さを実現しました。PHEV車では、充電ケーブル用の収納スペースを設置しています。

[デッキボックスはZ“Leather Package”、Z（ハイブリッド車、ガソリン車）、Gに標準装備。]



グローブボックス



コンソールカップホルダー (2個)



オープントレイ



ドアポケット (フロント・リア) ■写真はフロント。



センターコンソールボックス [合成皮革巻きソフトパッド (ステッチ付) + インナートレイ/スライド式アームレスト]



リアセンターアームレスト (カップホルダー2個付)

▶ 収納スペース



▶**ハンズフリーパワーバックドア（挟み込み防止機能*1・停止位置メモリー機能付）**

スマートキーを携帯していれば、リヤバンパーの下に足を出し入れするだけで、バックドアが自動開閉。両手が荷物でふさがっている時などに便利です。

[ハンズフリーパワーバックドアはZ“Leather Package”、Zに標準装備。パワーバックドアはGに標準装備]



リヤ席片側フォールドダウン状態



リヤ席両側フォールドダウン状態

▶シートアレンジ

乗る人数や載せるものに合わせた、さまざまな使い方に対応できます。



▶アクセサリコンセント（ラゲージ右側1個）

停電などの非常時にも電気製品が使えます。

[AC100V・100Wはガソリン車にメーカーオプション]

[AC100V・1500W（ヴィークルパワーコネクタ付）はPHEV車に標準装備。AC100V・1500W（非常時給電システム付）はハイブリッド車にメーカーオプション]



▶おだけ充電®

スマートフォンなどをワイヤレスで充電できます。

[PHEV車に標準装備。PHEV車を除く全車にメーカーオプション]



⚠ 注意：植込み型心臓ペースメーカー等の医療用電気機器を装着されている方は、おだけ充電のご使用にあたっては医師とよくご相談ください。充電動作が医療用電気機器に影響を与えるおそれがあります。充電機能を停止することもできます。

P024 ▶12.3インチTFTカラーメーター（メーター照度コントロール付）+マルチインフォメーションディスプレイ

*1. TFT [薄膜トランジスタ] : Thin Film Transistor ■写真の計器盤と画面表示は、機能説明のために通常の状態と異なる表示・点灯をしています。実際の走行状態を示すものではありません。 ■画面はハメ込み合成です。 ■装備類の詳しい設定は、P109-117の主要装備一覧表をご覧ください。

P025 ▶7.0インチTFTカラーマルチインフォメーションディスプレイ（スピードメーター表示）+オプティトロンメーター（メーター照度コントロール付）

*1. TFT [薄膜トランジスタ] : Thin Film Transistor

■写真はZ“Leather Package”（ハイブリッド・2WD）。内装色のブラウンは設定色（ご注文時に指定が必要です。指定がない場合はブラックになります）。 ■写真の計器盤と画面表示は、機能説明のために通常の状態と異なる表示・点灯をしています。実際の走行状態を示すものではありません。 ■画面はハメ込み合成です。

P025 ▶カラーヘッドアップディスプレイ

■表示の明るさは周囲の明るさに応じて自動調整され（任意の操作も可能）、表示位置も任意で調整できます。 ■写真はZ“Leather Package”（ハイブリッド・2WD）。内装色のブラウンは設定色（ご注文時に指定が必要です。指定がない場合はブラックになります）。 ■写真の計器盤と画面表示は、機能説明のために通常の状態と異なる表示・点灯をしています。実際の走行状態を示すものではありません。

P026 ▶良好な前方視界 ▶運転席オートスライドアウェイ

P027 ▶イルミネーテッドエントリーシステム ▶室内イルミネーション

■写真はZ“Leather Package”（ハイブリッド・2WD）。内装色のブラウンは設定色（ご注文時に指定が必要です。指定がない場合はブラックになります）。 ■写真の計器盤と画面表示は、機能説明のために通常の状態と異なる表示・点灯をしています。実際の走行状態を示すものではありません。

P028 ▶エンブレムマーク付ドアミラー足元照明

■写真はZ“Leather Package”（ハイブリッド・2WD）。内装色のブラウンは設定色（ご注文時に指定が必要です。指定がない場合はブラックになります）。

P028 ▶運転席8ウェイパワー&助手席4ウェイパワーシート（運転席4ウェイ電動ランバーサポート付）&ポジションメモリー（ステアリング・シート）

*1. T-Connectスタンダード契約が必要です。 ■写真は運転席。

P029 ▶音声による車両の操作

*1. T-Connectスタンダード契約が必要です。

P029 ▶スマートエントリー

*2. Z“Leather Package”、Zはさらに後席ドアにもスマートエントリー機能があります。 ■スマートエントリーは、株式会社ユーシンの商標です。

P030 ▶ナノイーX

★1、★2、★3、★4車室空間での試験による約1時間の効果であり、実使用環境・実使用条件での結果ではありません。*2 *3 *4 *5

★5、★6車室空間での試験による約2時間の効果であり、実使用環境・実使用条件での結果ではありません。*6 *7

●効果には個人差や作動条件による差があります。

*1.nanoe（ナノイー）= nano-technology + electric 最先端のテクノロジーから生まれた“水に包まれている電気を帯びたイオン”のこと。

*2.試験機関：（一財）日本食品分析センター／試験方法：実車において付着したウイルス感染価を測定／抑制の方法：ナノイーを放出／対象：付着したウイルス／試験したウイルスの種類：1種類／試験結果：1時間で99%以上抑制。第20073697001-0101号。報告書日付：2020年12月4日

*3.試験機関：（一財）日本食品分析センター／試験方法：実車において付着した菌数を測定／抑制の方法：ナノイーを放出／対象：付着した菌／試験した菌の種類：1種類／試験結果：1時間で99%以上抑制。第15038623001-0101号。報告書日付：2015年5月12日

*4.試験機関：パナソニック ホールディングス株式会社プロダクト解析センター／試験方法：実車において布に付着させたタバコ臭を6段階臭気強度表示法による検証／脱臭の方法：ナノイーを放出／対象：付着したタバコ臭／試験結果：1時間で臭気強度1.8以上低減。BAA33-150318-M35。

*5.試験機関：パナソニック ホールディングス株式会社プロダクト解析センター／試験方法：実車において布に付着させた花粉（スギ）をELISA法により計測／抑制の方法：ナノイーを放出／対象：付着した花粉（スギ）／試験結果：1時間で69%以上抑制。BAA33-150303-F03。

*6.試験機関：パナソニック ホールディングス株式会社プロダクト解析センター／試験方法：実車において布に付着させた有機物量を測定／抑制の方法：ナノイーを放出／対象：PM2.5に含まれるとされる有害物質（ヘキサデカン,安息香酸）／試験結果：2時間で57%以上を分解。Y14MK301。

*7.試験機関：（一財）日本食品分析センター／試験方法：実車において付着させたカビ菌の発育数を測定／抑制の方法：ナノイーを放出／対象：付着したカビ菌／試験したカビ菌の種類：1種類／試験結果：2時間作動でカビ菌の抑制効果確認。第15025055001-0101号。報告書日付：2015年5月12日

■nanoe、ナノイー及びnanoeマークは、パナソニック ホールディングス株式会社の商標です。

■使用環境によってはナノイーの効果が十分に得られない場合があります。

■写真はイメージです。

P031 ▶左右独立温度コントロールフルオートエアコン

■写真はZ“Leather Package”。

P032 ▶電動パーキングブレーキ

*2. オート機能はOFFにすることもできます。

P033 ▶調光パノラマルーフ（電動シェード&挟み込み防止機能付）

■写真はZ“Leather Package”（ハイブリッド・2WD）。内装色のブラウンは設定色（ご注文時に指定が必要です。指定がない場合はブラックになります）。

*1. 挟まれる物の形状や挟まれ方によっては挟み込みを検知できない場合があります。開閉時には十分にご注意ください。

*2. T-Connectスタンダード契約が必要です。

P034 ▶ラゲージスペース

*1. 9.5 インチゴルフバッグ。ゴルフバッグの形状によっては収納できない場合があります。詳しくは販売店におたずねください。 *2. デッキボックスはZ“Leather Package”、Z（ハイブリッド車、ガソリン車）、Gに標準装備。 ■PHEV車はデッキサイドトリムの形状とボード下の構造が異なります。 ■メーカーオプションのスペアタイヤを装着した場合、デッキボード下収納は非装着となり、デッキボックスのスライド機能は無しとなります。 ■写真はZ“Leather Package”（ハイブリッド・2WD）。内装色のブラウンは設定色（ご注文時に指定が必要です。指定がない場合はブラックになります）。 ■走行時には、後方視界確保、荷物の転倒防止にご留意ください。

P035 ▶収納スペース

■写真はZ“Leather Package”（ハイブリッド・2WD）。内装色のブラウンは設定色（ご注文時に指定が必要です。指定がない場合はブラックになります）。

P036 ▶ハンズフリーパワーバックドア（挟み込み防止機能・停止位置メモリー機能付）

*1. 挟まれる物の形状や挟まれ方によっては挟み込みを検知できない場合があります。開閉時には十分にご注意ください。

■ハンズフリーパワーバックドアについては、作動条件についてご注意いただきたい項目があります。詳しくは取扱書をご覧ください。 ■写真はZ“Leather Package”（ハイブリッド・2WD）。内装色のブラウンは設定色（ご注文時に指定が必要です。指定がない場合はブラックになります）。

P037 ▶シートアレンジ

■写真はZ“Leather Package”（ハイブリッド・2WD）。内装色のブラウンは設定色（ご注文時に指定が必要です。指定がない場合はブラックになります）。 ■標準状態以外のシートアレンジにすると走行できない場合や、ご注意いただきたい項目があります。必ず取扱書をご覧ください。 ■走行時には、後方視界確保、荷物の転倒防止にご留意ください。

P038 ▶アクセサリコンセント（ラゲージ右側1個）

■写真はAC100V・1500W。 ■1500W（PHEV車、ハイブリッド車）または100W（ガソリン車）以下の電気製品をご使用ください。ただし、1500W（PHEV車、ハイブリッド車）または100W（ガソリン車）以下の電気製品でも正常に作動しない場合があります。詳しくは販売店におたずねください。 ■写真はZ“Leather Package”（ハイブリッド・2WD）。内装色のブラウンは設定色（ご注文時に指定が必要です。指定がない場合はブラックになります）。

P038 ▶おだけ充電®

■ご利用は、ワイヤレス充電の規格Qi（チー）の認証を取得した機器（ただし、規格Qi2が規定するMagnetic Power Profile [MPP] には非対応）、もしくはQiに対応したアクセサリを装着した機器などに限られます（ただし、Qi2に対応した金属リング等のアクセサリを装着した場合は動作が不安定になり、充電が停止する場合があります）。Qi認証の取得有無はWireless Power Consortiumのホームページでご確認できます（<https://www.wirelesspowerconsortium.com/>）。 ■トレイ寸法（タテ約80mm、ヨコ約171mm）を超えるQi対応機器（アクセサリ類を含む）は、トレイに置くことができないため、充電はできません。 ■機種によっては正常に作動しない場合やご注意いただきたい項目があります。ご使用になる前に必ず取扱書をご覧ください。 ■「おだけ充電」、「おだけ充電」ロゴは、株式会社NTTドコモの登録商標です。 ■写真はZ“Leather Package”（ハイブリッド・2WD）。内装色のブラウンは設定色（ご注文時に指定が必要です。指定がない場合はブラックになります）。

PERFORMANCE

走行性能

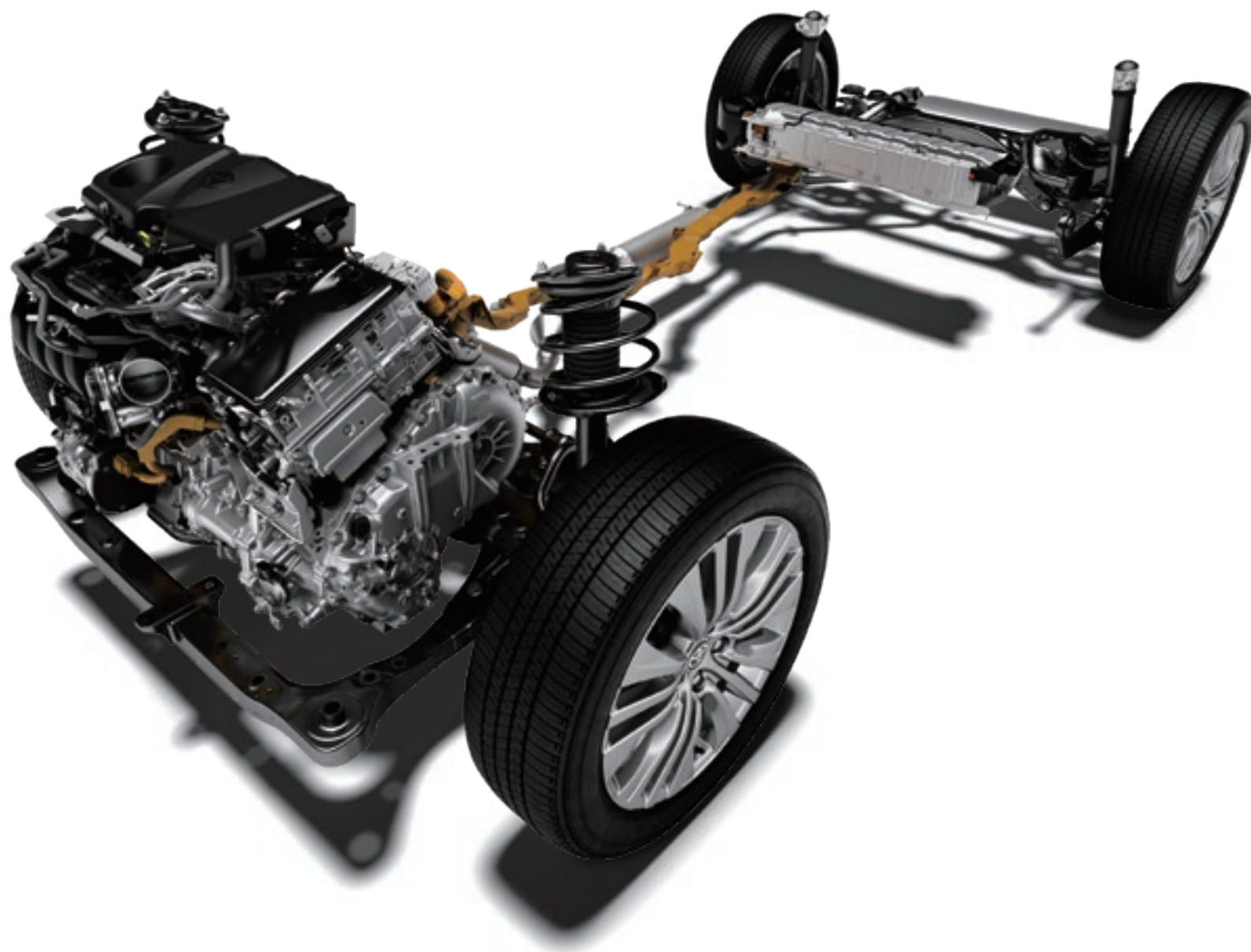

▶2.5Lハイブリッドシステム 

高い燃焼効率・高出力を両立した「2.5Lダイナミックフォースエンジン」と、進化を続けるハイブリッドシステムの小型・軽量・高効率化技術を組み合わせることで、優れた動力性能と低燃費を実現しています。

▶2.5Lダイナミックフォースエンジン

低燃費と力強い走りを可能とした2.5L直列4気筒エンジンを搭載。高圧縮比・ロングストローク化、タンブル流強化と吸気流量アップを両立する高効率吸気ポート、直噴インジェクタにより高速で安定した燃焼を実現。さらに、吸気バルブの開閉タイミングを最適制御するVVT-iE*1を採用し、レスポンスを向上。高出力化と燃費向上を高次元で叶え、最大熱効率は41%に到達しました。

[PHEV車、ハイブリッド車に標準装備]

▶ハイブリッドトランスアクスル（電気式無段変速機）

シフトを「S」ポジションに入れることでマニュアル感覚のシフトチェンジができる6速シーケンシャルシフトマチックを備えています。

▶E-Four（電気式4WDシステム）

加速時や雪路などの滑りやすい路面で、スムーズに4WD状態へ切り替えることで、発進性、走行安定性を賢くアシストするE-Four*2が、さらなる進化を遂げました。後輪トルクを増加させた上で、前後輪トルク配分を100:0～20:80へと高めて、より緻密に制御。旋回時に、思い描いたターゲットラインを的確に捉え、車両の挙動を安定させます。また、降雪時や雨天時における登坂発進時の安心感も高めています。

[PHEV車、ハイブリッド車（E-Four）に標準装備]

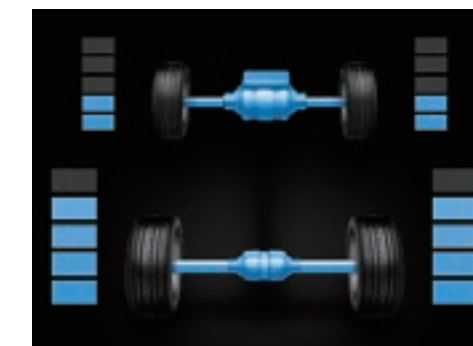

マルチインフォメーション
ディスプレイ表示

2.5L DYNAMIC FORCE ENGINE A25A-FXS×HYBRID SYSTEM

システム最高出力*1 [2WD]：160kW（218PS） [E-Four]：163kW（222PS）

2WD

WLTCモード 燃料消費率（国土交通省審査値）

22.3 km/L

市街地モード：19.5km/L

郊外モード：25.1km/L

高速道路モード：22.1km/L

JC08モード 燃料消費率（国土交通省審査値）

27.4 km/L*2

E-Four

WLTCモード 燃料消費率（国土交通省審査値）

21.6 km/L

市街地モード：18.9km/L

郊外モード：24.2km/L

高速道路モード：21.4km/L

JC08モード 燃料消費率（国土交通省審査値）

26.3 km/L*3



2WD：Z“Leather Package”、Z
E-Four：Z“Leather Package”、
Z（車両重量1,760kgの場合）

2WD：G
E-Four：Z（車両重量1,740kgの場合）、G

■燃料消費率は定められた試験条件のもとでの値です。お客様の使用環境（気象、渋滞等）や運転方法（急発進、エアコン使用等）に応じて燃料消費率は異なります。 ■
WLTCモードは、市街地、郊外、高速道路の各走行モードを平均的な使用時間配分で構成した国際的な走行モードです。市街地モードは、信号や渋滞等の影響を受ける比較的低速な走行を想定し、郊外モードは、信号や渋滞等の影響をあまり受けない走行を想定、高速道路モードは、高速道路等での走行を想定しています。



▶2.0Lダイナミックフォースエンジン

ガソリン車には、胸のすく動力性能と、優れた低燃費をもたらす2.0L直列4気筒エンジンを搭載しています。マルチホールの直噴インジェクタやロングストローク化などにより、燃焼を高速化。さらに、吸気バルブの開閉タイミングを最適制御するVVT-iEを採用し、レスポンスを向上させています。また排気・冷却・機械作動時などのエネルギーロスも低減し、最大熱効率40%に到達。全域でのトルクアップと燃費向上を高次元で両立させました。

▶Direct Shift-CVT（ギヤ機構付自動無段変速機＋10速シーケンシャルシフトマチック）

従来のCVTに発進用ギヤを追加し、発進から高速域まで力強くダイレクトな走りを実現。マニュアル感覚のシフトチェンジが楽しめる10速シーケンシャルシフトマチックやSPORTモードなどにより、スポーティな走りを存分に楽しむことができます。

▶ダイナミックトルクコントロール4WD

前輪駆動状態と4輪駆動状態を自動的に電子制御します。通常の走行時には前輪駆動状態での燃費効率の良い走りを実現。発進時や滑りやすい路面での走行時には、車両の状態に合わせて最適なトルクを後輪に配分します。旋回時には、ステアリング操舵量からドライバーが思い描くターゲットラインを算出し、車両挙動に応じてきめ細かく後輪にトルクを配分。これらの制御により雪路だけでなくドライ路面での安定した走行を実現しています。また走行中における4WD作動状態の変化は、マルチインフォメーションディスプレイで確認できます。

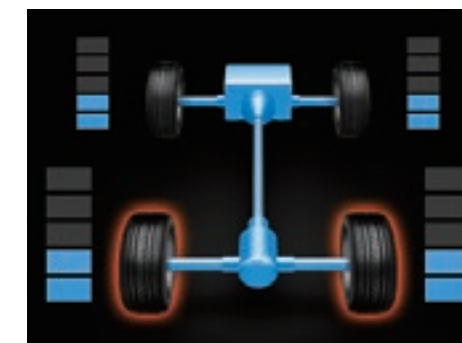

マルチインフォメーションディスプレイ表示

[ガソリン車（4WD）に標準装備]

2.0L DYNAMIC FORCE ENGINE M20A-FKS×Direct Shift-CVT

最高出力（ネット）：126kW（171PS）/6,600r.p.m. 最大トルク（ネット）：207N・m（21.1kgf・m）/4,800r.p.m.

2WD

 燃料消費率（国土交通省審査値）

15.4 km/L

市街地モード：11.3km/L

郊外モード：15.7km/L

高速道路モード：18.0km/L

4WD

 燃料消費率（国土交通省審査値）

14.7 km/L

市街地モード：11.0km/L

郊外モード：14.9km/L

高速道路モード：17.1km/L



■燃料消費率は定められた試験条件のもとでの値です。お客様の使用環境（気象、渋滞等）や運転方法（急発進、エアコン使用等）に応じて燃料消費率は異なります。 ■
WLTCモードは、市街地、郊外、高速道路の各走行モードを平均的な使用時間配分で構成した国際的な走行モードです。市街地モードは、信号や渋滞等の影響を受ける比較的低速な走行を想定し、郊外モードは、信号や渋滞等の影響をあまり受けない走行を想定、高速道路モードは、高速道路等での走行を想定しています。



▶サスペンション

重厚感としなやかさを合わせ持つ「乗り味」の実現を目指して、マクファーソンストラット式（フロント）とダブルウィッシュボーン式（リヤ）の各サスペンションに入念なチューニングを施しています。

[重厚感の追求]

路面のアップダウンや凹凸に対し、フロント/リヤコイルばね、スタビライザーばねの特性を最適化することで、クルマの上下挙動をより自然に制御しています。

[しなやかさの追求]

旋回時などのクルマの姿勢の決まりやすさや収まりやすさを改善するため、アブソーバーに適切な摩擦特性を付与。さらに、アブソーバー減衰力の最適化を図り、路面の凹凸を感じさせないフラットな乗り心地とボディコントロールの両立を実現しています。

▶TNGAを基本に走りの質を高次元へ

TNGA*1を基本に、各部材配置および結合構造を最適化するとともに、超高張力鋼板（ホットスタンプ材）、高張力鋼板、アルミ材を積極的に採用。軽量かつ高剛性ボディによって、振動・騒音の少ない走りと卓越した操縦安定性を実現しています。

▶静粛性と空力性能の追求

上質感を演出するシーンを想定し、最適に防音材を配置。乗員が乗って、走ってすぐに分かる「静けさのあるプライベート空間」、「走り出しの滑らかなフィーリング」、「高速走行での会話のしやすさ」を高水準に達成しています。また、燃費にも大きく影響する空力性能の向上を目指し、ボディ形状の工夫やフラットな床下形状によって、風の流れの抑制や空気抵抗の低減を追求しています。

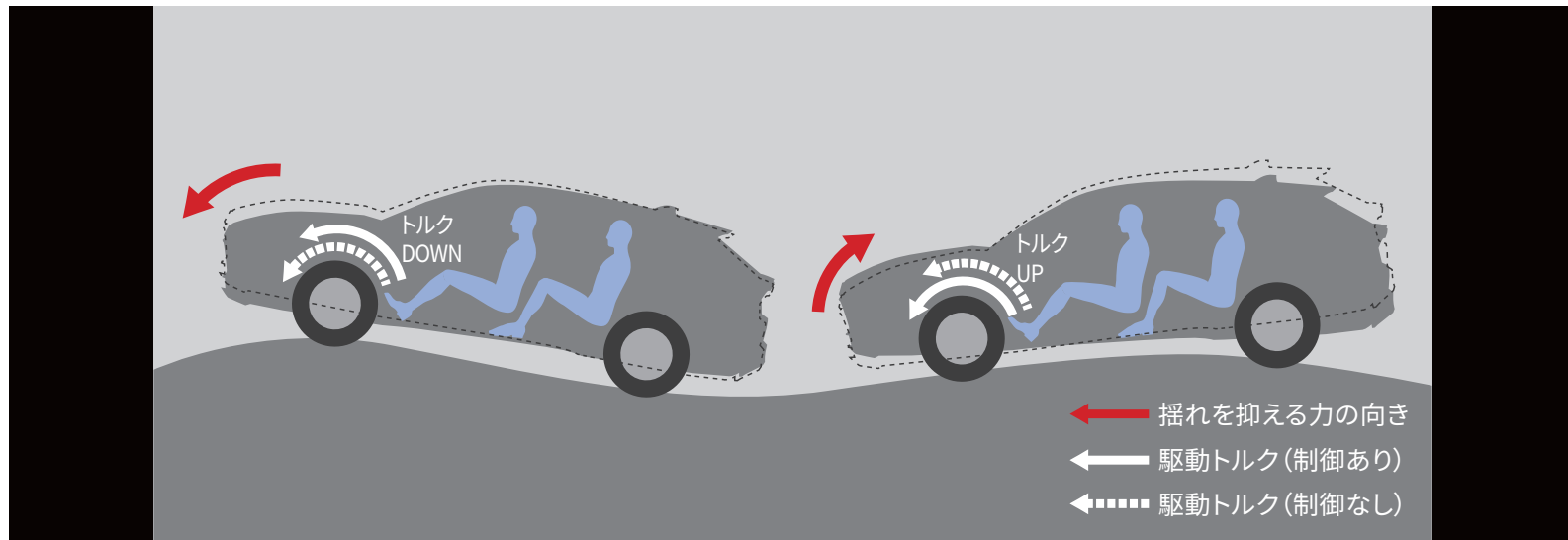

作動イメージ

▶ばね上制振制御

路面の凹凸に応じて、エンジン（ガソリン車）・モーター（ハイブリッド車）のトルクをリアルタイムに制御することで、車体の上下の縦揺れ（ピッチング）をコントロールし、滑らかでフラットな乗り心地に貢献します。

[ハイブリッド車、ガソリン車に標準装備]



▶ドライブモードセレクト・EVドライブモード

複数の走行モードから状況に合わせて最適な走りの選択が可能です。状況や気分に合わせて走りのテイストが、ドライビングの喜びをさらに広げます。

	パワートレイン	ステアリング	エアコン
ECO	穏やかな加速	標準状態	燃費優先
NORMAL	標準状態	標準状態	標準状態
SPORT	鋭い加速	スポーツ制御	標準状態

●EVドライブモード*6

モーターのみで静かに走行。早朝や深夜などエンジン音が気になる時や排出ガスを抑えたい時に便利です。

[ハイブリッド車に標準装備]

▶ACA*1制御

ワインディング走行等のシチュエーションにおいて、ブレーキ制御により、内輪に制動力を付与し、コーナリングをアシストします。

▶S-VSC*2

ステアリング制御（EPS*3）、ブレーキ制御（VSC、ABS*4）、駆動力制御（VSC、TRC*5）を協調して制御します。例えば、滑りやすい路面でのコーナリング時などに、車両の挙動が安定する方向に駆動力配分と操舵トルクをアシスト。優れた操縦性と走行安定性を確保します。



Photo⑫：Z（PHEV）。ボディカラーはグレーメタリック〈1G3〉。オプション装着車（詳細は右上に記載の詳細ページへ）。

モーターによる滑らかな加速が続く。

▶優れたEV走行距離

大容量リチウムイオンバッテリーの搭載により、満充電からのEVモードでの走行距離は93kmを達成。普段の運転のほとんどをEVモードで楽しめます。しかも、アクセルを強めに踏み込んだり、暖房を使ったりしても、エンジンがかかりにくくなっています。

EV走行距離(充電電力使用時走行距離)

WLTCモード (国土交通省審査値)

93 km

■充電電力使用時走行距離は定められた試験条件のもとでの値です。お客様の使用環境（気象、渋滞等）や運転方法（急発進、エアコン使用等）に応じてEV走行距離は大きく異なります。 ■エンジン、駆動用電池の状態、エアコンの使用状況や運転方法（所定の車速を超える）などによっては、バッテリー残量に関わらずEV走行が解除され、エンジンが作動します。 ■燃料消費率は定められた試験条件のもとでの値です。お客様の使用環境（気象、渋滞等）や運転方法（急発進、エアコン使用等）に応じて燃料消費率は異なります。 ■WLTCモードは、市街地、郊外、高速道路の各走行モードを平均的な使用時間配分で構成した国際的な走行モードです。市街地モードは、信号や渋滞等の影響を受ける比較的低速な走行を想定し、郊外モードは、信号や渋滞等の影響をあまり受けない走行を想定、高速道路モードは、高速道路等での走行を想定しています。

**EV/HVモード切替スイッチ**

EVモードに必要な電力が残っている場合、EVモードとHVモードの切り替えが自由に行えます。さらに、長押しすると「バッテリーチャージモード」に切り替わります。

AUTO EV/HVモードスイッチ

EVモードとHVモードの制御を、自動制御モードに切り替えます。

シーンに合わせて選べる、3つの走行モード。**モーターによる、力強くクリーンな走り。****▶EVモード**

システム起動時は「EVモード」に選択されます。基本的に、大きくアクセルを踏み込んでもエンジンは始動せず、モーターのみで駆動して静かに走行。排気ガスを出さないクリーンな走りで、日常走行のほとんどをカバーします（電池残量が不十分な場合はエンジンが始動）。また、早朝や深夜などエンジン音が気になるときや排出ガスを抑えたいときに便利です。

モーターとエンジンによる、スポーティな走り。**▶AUTO EV/HVモード**

主にEV走行をメインとしながらも、アクセルを大きく踏み込んだときなど瞬間的なパワーが必要なときにエンジンを始動。モーターとエンジンによるダイナミックな加速を実現します。

電力を温存できる、効率のよい走り。**▶HVモード**

システムの状態に応じてエンジンを始動・停止。電池残量が低下した際は自動でHVモードとなり、回生ブレーキなどにより充電レベルが回復すると、自動でEVモードに復帰したり他モードへの切り替えが可能になります。また、バッテリーパワーを活用してエンジン回転数を抑えることで加速時のエンジンノイズを低減。EV走行だけでなくHVモードでも優れた静粛性を確保します。

電力を使い切っても、自力で発電。

▶バッテリーチャージモード

EV走行に必要な駆動用電池残量が低下した際、スイッチ操作により、エンジンで発電した電気をバッテリーに充電。外部充電せずに再びEV走行ができるようになります。

冬場のEV走行に、寒さ対策を。

▶ヒートポンプオートエアコン

▶駆動用電池専用ヒーター

冬場において、EV走行距離の減少につながる「暖房の使用」と「駆動用電池温度の低下」に備えた2つの装備を採用。EVモード中でもエンジンを可能な限り作動させずに省電力で車内を暖め、EV走行距離への影響の少ない「ヒートポンプオートエアコン」と、外部充電中に自動で駆動用電池の温度を上げる「駆動用電池専用ヒーター」を搭載しています。

▶リモートエアコン

乗車前にエアコンを起動し、冬場はあたたかく、夏場は涼しくしておくことができます。スマートフォンアプリ「My TOYOTA+」*1を使えば、1℃ごとの設定温度に加え、フロント・リヤガラスの曇り取りが可能です。また、充電接続中にエアコンをつければ、バッテリーの消費を抑えながら利用可能です。



スマートフォンアプリ「My TOYOTA+」でも操作可能。

>詳しくはP093へ

リモートエアコン操作画面（スマートフォン）

減速行動を先読みして、燃費の向上に貢献。

▶先読みエコドライブ【先読み減速支援】*2

ドライバーの過去の減速・停止行動を蓄積し、支援地点として自動的に登録。登録された支援地点に接近すると、状況に応じてアクセルOFF操作を促したり、エンジンブレーキ力を高めることでより多くの電気を回収します。

[PHEV車、ハイブリッド車に標準装備]

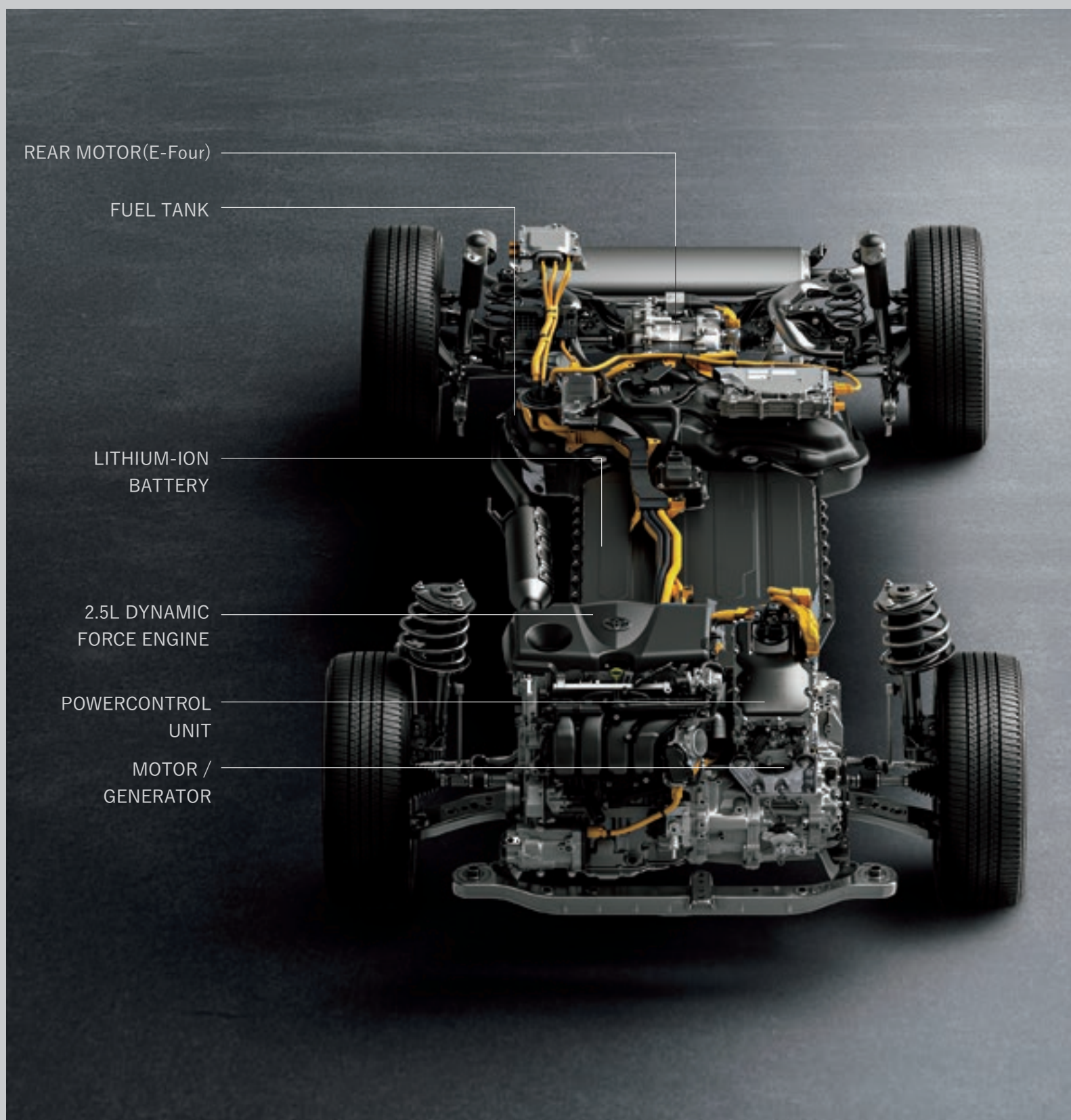

力強く静かな、新感覚ドライブの要。

▶高出力モーター

フロントモーターの小型・軽量化および高出力密度化を実現。EV走行ならではの力強い加速性能と、優れた静粛性を両立しました。また、E-Four（電気式4WDシステム）を採用。後輪をパワフルに駆動させることで、走りと燃費を高次元で両立しています。

EV走行に、さらなる体力を。

▶リチウムイオンバッテリー

高容量高出力のリチウムイオン電池を搭載し、バッテリー総電力量18.1kWhを達成。EV走行性能を大幅に高めました。また、車体中央の床下に搭載することで、ゆったりとした室内空間を確保。低重心化により、操縦安定性や乗り心地にもさらなる磨きをかけています。

電圧や電流を、自在に支配。

▶パワーコントロールユニット

改良された素子の採用などにより優れた低損失性能を実現。また、小型・軽量化を図ることで、トランスアクスル直上搭載を可能にしました。さらに、バッテリーの直流電流とモーター駆動用の交流電流を最適に制御する昇圧コンバーターを追加し、大電流化を図っています。

パワフルな走りと、優れた環境性能を。

▶プラグインハイブリッドシステム

もっとパワフルに、もっと遠くへ。大容量リチウムイオンバッテリーを採用し、よりモーターが主体となって走行するシステムを開発。システム最高出力*1を大幅に向上させ、力強い加速を実現しました。また、EV走行距離を飛躍的に延ばしながら、優れた燃費性能を確保。爽快なドライビングを体感できる、クリーンな一台へと鍛え上げました。

システム最高出力*1

225 kW(306PS)

ハイブリッド燃料消費率

 (国土交通省審査値)

20.5 km/L

市街地モード : 18.4km/L

郊外モード : 21.8km/L

高速道路モード : 20.7km/L



■充電電力使用時走行距離は定められた試験条件のもとでの値です。お客様の使用環境（気象、渋滞等）や運転方法（急発進、エアコン使用等）に応じてEV走行距離は大きく異なります。 ■エンジン、駆動用電池の状態、エアコンの使用状況や運転方法（所定の車速を超える）などによっては、バッテリー残量に関わらずEV走行が解除され、エンジンが作動します。 ■燃料消費率は定められた試験条件のもとでの値です。お客様の使用環境（気象、渋滞等）や運転方法（急発進、エアコン使用等）に応じて燃料消費率は異なります。 ■WLTCモードは、市街地、郊外、高速道路の各走行モードを平均的な使用時間配分で構成した国際的な走行モードです。市街地モードは、信号や渋滞等の影響を受ける比較的低速な走行を想定し、郊外モードは、信号や渋滞等の影響をあまり受けない走行を想定、高速道路モードは、高速道路等での走行を想定しています。



自宅でも、外出先でも、気軽に充電。

▶普通充電（200V/16A・100V/6A）

付属の充電ケーブル*4とコンセントをつなぐだけで手軽に充電可能。100V電源なら、専用の配線工事はいりません*1。また外出先でも充電でき、最寄りの充電スポットもスマートフォンアプリ「My TOYOTA+」から簡単に探せます。

充電方法	普通充電	
	200V / 16A	100V / 6A
特徴	○100Vよりも早く充電できる ▲専用の配線工事が必要	○専用の配線工事が不要*1 ▲充電時間がゆっくり
充電時間*2*3	約 5時間30分 （満充電）	約 33時間 （満充電）
主な設置場所	・一戸建て（持ち家） ・カーディーラー ・商業施設 ・宿泊施設など	・一戸建て（持ち家）
こんな方におすすめ	・毎日クルマを使う方	・休日利用が多い方 ・家の近くしか運転しない方

充電方法は、クルマとコンセントをつなぐだけ。

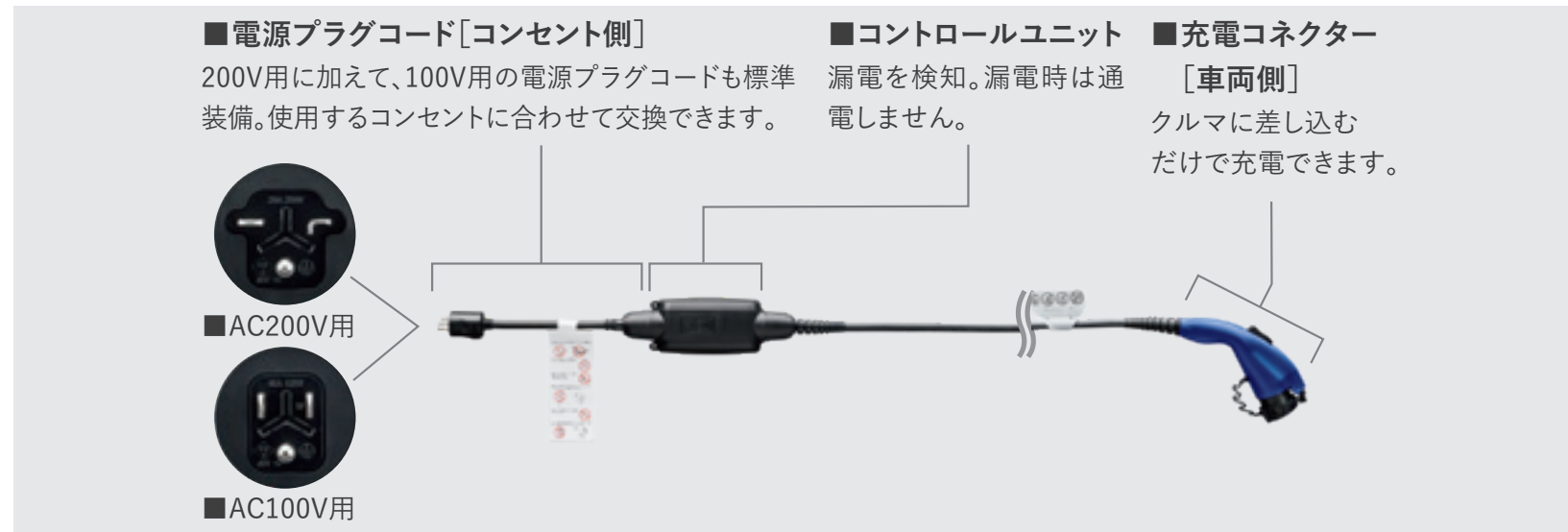

▶充電ケーブル（AC200V・AC100V兼用）

ケーブルの長さは7m。メーカーオプションで15mも選択できます。*1

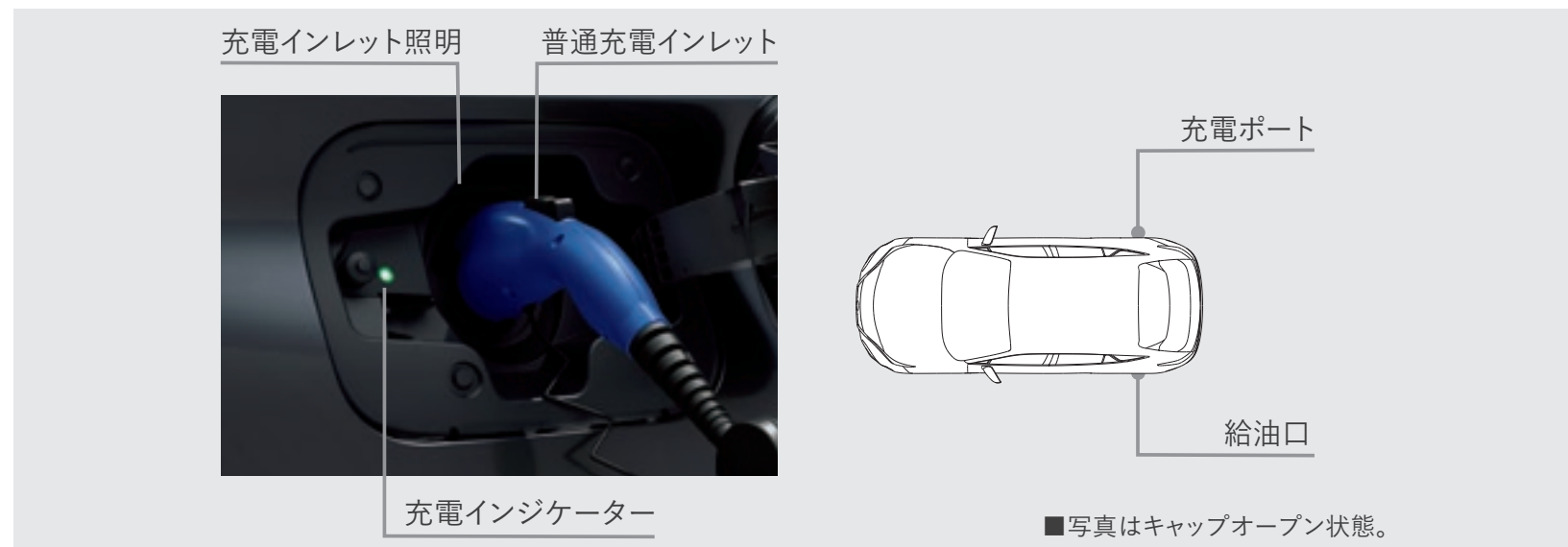

▶充電ポート（車両側充電装備）

⚠ 注意: ペースメーカー（植込み型心臓ペースメーカー／植込み型両心室ペーシングパルスジェネレータ）装着のお客様は、充電の操作はご自身でなさらず、ほかの方をお願いしてください。充電時は、充電器、充電ケーブルに近づかないでください。充電によりペースメーカーの動作に影響を与えるおそれがあります。

家電感覚で、充電の予約ができる。

▶タイマー充電

普通充電の開始時刻またはクルマの出発時刻をあらかじめ設定できる機能です。ディスプレイオーディオ画面やマルチインフォメーションディスプレイから充電の予約が可能。また、スマートフォンアプリ「My TOYOTA+」では、次回予約の変更や、遠隔操作で充電を行うことができます。出発時刻に合わせて満充電にするなど、バッテリーに優しい使い方が可能です。



タイマー充電設定画面（スマートフォン）

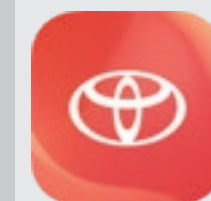

充電状況の確認・リモート操作は、スマートフォンアプリ「My TOYOTA+」から。
>詳しくはP093へ

充電中も、クルマがリビングのように。

▶マイルームモード

充電中に、ブレーキペダルを踏まずにパワースイッチをONモードにすると、外部電源からの電力によってエアコンやオーディオ、シートヒーターなどが使用可能に。また、マルチインフォメーションディスプレイで、マイルームモード使用中の電力収支の目安を確認できます。



アクセサリコンセント

ビークルパワーコネクタ

電気製品
コンセント差込口

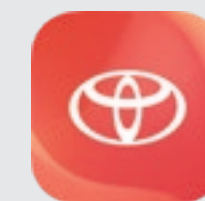
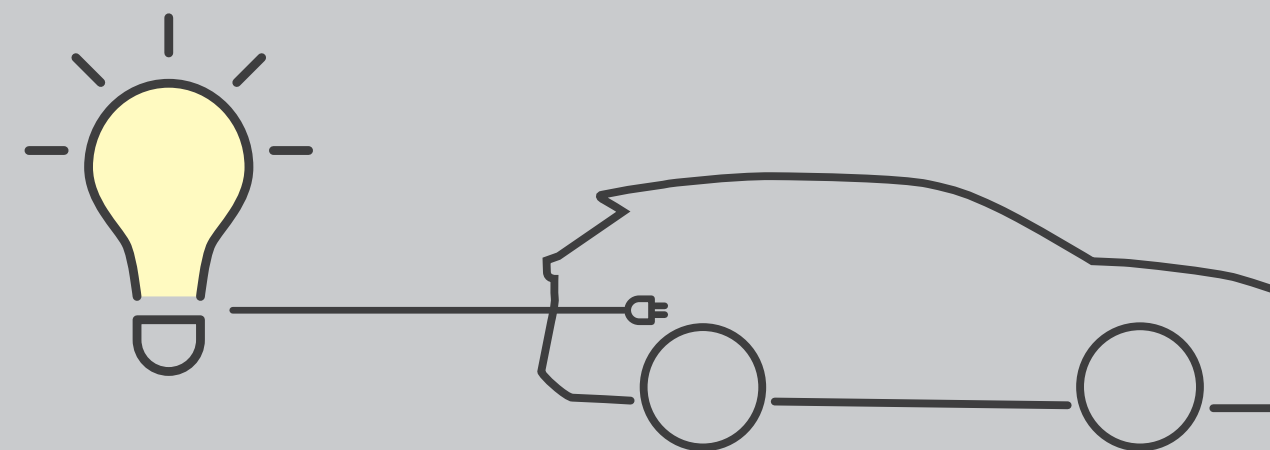

充電状況の確認・リモート操作は、
スマートフォンアプリ「My TOYOTA+」から。
>詳しくはP093へ

屋外で、電源が使える。

▶アクセサリコンセント

(AC100V・1500W、コンセント1／ビークルパワーコネクタ*1付)

大容量のバッテリーに蓄えた電力を「走る」以外にも使えるハリヤー（PHEV車）。ラゲージに設置されたコンセントによる車内での使用に加え、付属のビークルパワーコネクタを普通充電インレットに挿し込めば、100Vの外部給電用コンセントに早変わり。合計1500Wまで対応するので、消費電力の大きな電気製品も安心です。

選べる「外部給電モード」は2つ。

レジャーやアウトドアなどに。

▶EV給電モード

お出かけ先で、電気が使えます。エンジンをかけずにバッテリーだけを使って給電。バッテリー残量が所定値を下回ると給電を終了します。

停電・災害などの非常時に。

▶HV給電モード

万が一の時にも、クルマを電源として活用できます。はじめはバッテリーのみで給電。バッテリー残量が所定値を下回るとエンジンがかかり給電を継続します。

P044 ▶2.5Lハイブリッドシステム

■写真は2WD。

P044 ▶2.5Lダイナミックフォースエンジン

*1. VVT-iE：Variable Valve Timing-intelligent by Electric moto [電動連続可変バルブタイミング機構<吸気側>]

P044 ▶E-Four（電気式4WDシステム）

*2. E-Fourは、機械式4WDとは機構および性能が異なります。さまざまな走行状態に応じてFF（前輪駆動）走行状態から4WD（4輪駆動）走行状態まで自動的に制御し、安定した操縦性・走行の安定性および燃費の向上に寄与するものです。 ■路面の状況、勾配、高速等の走行環境によってはガソリン4WD車に比べ、十分な駆動力が得られない場合があります。

P045 ▶2.5L DYNAMIC FORCE ENGINE A25A-FXS×HYBRID SYSTEM

*1. エンジンとモーターにより、動力性能として発揮できる出力。社内算定値。 *2. 車両重量が1,660kg以上の場合は26.4km/Lとなります。 *3. 車両重量が1,770kg以上の場合は25.8km/Lとなります。
■PHEV車はP054をご覧ください。

P048 ▶TNGAを基本に走りの質を高次元へ

*1. TNGA：Toyota New Global Architecture

P049 ▶ACA制御

*1. ACA：Active Cornering Assist

P049 ▶S-VSC

*2. S-VSC：Steering-assisted Vehicle Stability Control *3. EPS：Electric Power Steering *4. ABS：Anti-lock Brake System *5. TRC：Traction Control

P049 ▶EVドライブモード

*6.ハイブリッドシステムの状態によっては使用できない場合があります。また、走行距離は、ハイブリッドバッテリーの状況によって異なります。詳しくは販売店におたずねください。

P050 Photo^⑫：

Z（PHEV）。ボディカラーはグレーメタリック〈1G3〉。調光パノラマルーフはメーカーオプション。

P052 ▶バッテリーチャージモード

■車両状態により本モードに切り替わらない場合があります。

P052 ▶リモートエアコン

*1. 「My TOYOTA+」アプリの操作には、T-connect契約が必要です。

P052 ▶先読みエコドライブ [先読み減速支援]

*2. ご利用には、T-Connectスタンダード（22）の契約と、コネクティッドナビの契約が必要となります。初度登録日から5年間無料（6年目以降は有料）。詳しくはP.094をご覧ください。

P054 ▶プラグインハイブリッドシステム

*1. エンジンとモーターにより、動力性能として発揮できる出力。社内算定値。

P055 ▶普通充電（200V/16A・100V/6A）

*1. 抜止形コンセントの場合は、軽負荷電動車両充電用コンセントへ交換が必要となります。 *2. EVモードからHVモードに切り替わった状態から、満充電までのおおよその目安です。駆動用電池の残量や温度・外気温・接続した電源の状態・普通充電器（スタンド）の仕様などにより変わります。 *3. 社内測定値。 *4. 付属の充電ケーブル以外はご使用になれない場合があります。 ■ご自宅の「充電設備の準備」や、外出先での「充電サービス」について、詳しくはP124-126をご覧ください。

P056 ▶充電ケーブル（AC200V・AC100V兼用）

*1.記載の長さは、参考値であり製品の状態や測定方法などで異なります。

P057 ▶アクセサリコンセント（AC100V・1500W、コンセント1／ヴィークルパワーコネクタ付）

*1. ヴィークルパワーコネクタは走行中に使用できません。 ■消費電力の合計が1500W以下の電気製品をご使用ください。ただし、電気製品によっては消費電力の合計が1500W以下の場合でも正常に作動しない場合があります。 ■一部の自治体では、駐車または停車中にエンジンを始動させた場合、アイドリングストップに関する条例にふれるおそれがあります。関係する自治体に確認した上で、適切にご使用ください。 ■工場出荷時の給電周波数は50Hzになっています。60Hzに変更する場合は販売店にご相談ください。

P057 ▶HV給電モード

■EV給電モード 一般家庭が日常使用する電気量：1日当たり10kWh（1時間当たり400W）では約20時間*2の電力を供給可能。

■HV給電モード 一般家庭が日常使用する電気量：1日当たり10kWh（1時間当たり400W）では5日程度*3の電力を供給可能。

*2.電力変換効率80%,補機消費電力160W想定での試算値になります。 *3.社内シミュレーターでの試算値になります。

SAFETY

安全性能

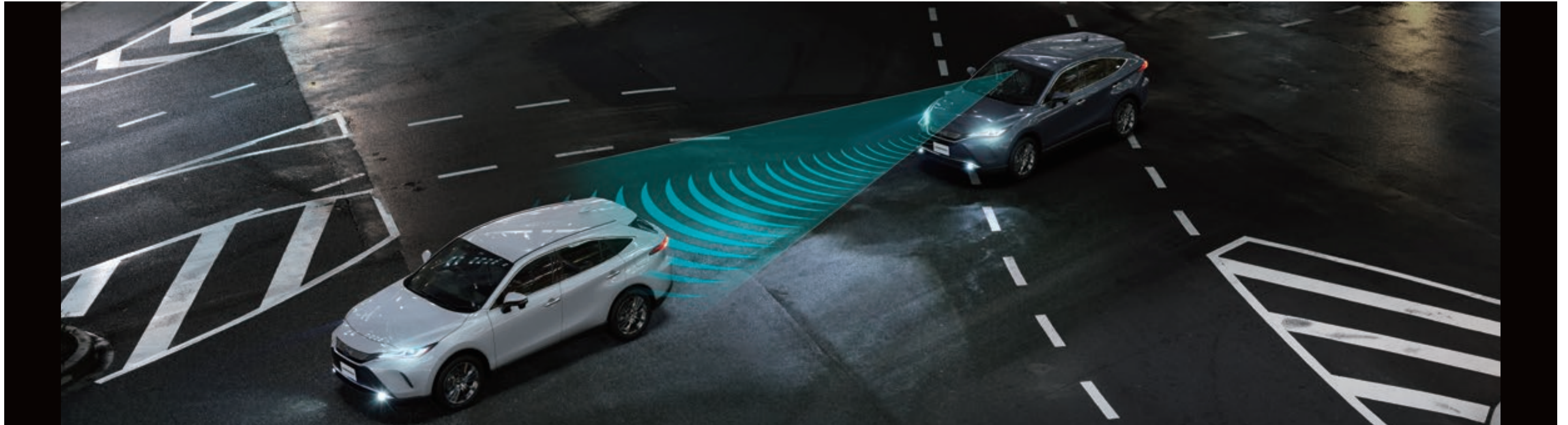

交通事故死傷者ゼロの社会をめざして。

ハリアーは、すべての方の安全をサポートするために、次世代の予防安全パッケージ“Toyota Safety Sense”を全車に標準装備しています。その他、個々の安全技術やシステムをさらに連携させ、さまざまなシーンでドライバーを支援。ITS Connect装着車では、道路インフラとの協調、自車以外のクルマからの情報活用を図り、将来的には「事故を起こさないクルマ」の実現をめざしていきます。

ITS Connect： [Z（PHEV車）を除く全車にメーカーオプション]

▶Toyota Safety Sense

POINT 1 5つの先進機能が、事故の起こりやすい多くの状況でドライバーをサポート。



- プリクラッシュセーフティ【ぶつからないをサポート】
- レーントレーシングアシスト【高速道路のクルージングをサポート】
- レーダークルーズコントロール【ついていくをサポート】
- アダプティブハイビームシステム／オートマチックハイビーム【夜間の見やすさをサポート】
- ロードサインアシスト【標識の見逃し防止をサポート】

POINT 2 2種類のセンサーで高い認識性能と信頼性を両立。



⚠ 機能を安全にお使いいただく上でご留意いただきたい事項があります。詳しくは右上に記載の詳細説明ページを必ずご確認ください。



ハリアーは全車「セーフティ・サポートカーS<ワイド>」です。

セーフティ・サポートカーS<ワイド> (サポカーS<ワイド>) は、政府が交通事故防止対策の一環として普及啓発しているものです。衝突被害軽減ブレーキやペダル踏み間違い時加速抑制装置など安全運転を支援する装置を搭載し、高齢者を含むすべてのドライバーの安全をサポートします。

■安全運転を支援する装置は、あくまで運転を支援する機能です。本機能を過信せず、必ずドライバーが責任を持って運転してください。



JNCAP*1総合評価*2において、最高ランクの「自動車安全性能2020ファイブスター賞*3」を受賞。ハリアーの予防安全・衝突安全性能が高く評価されました。

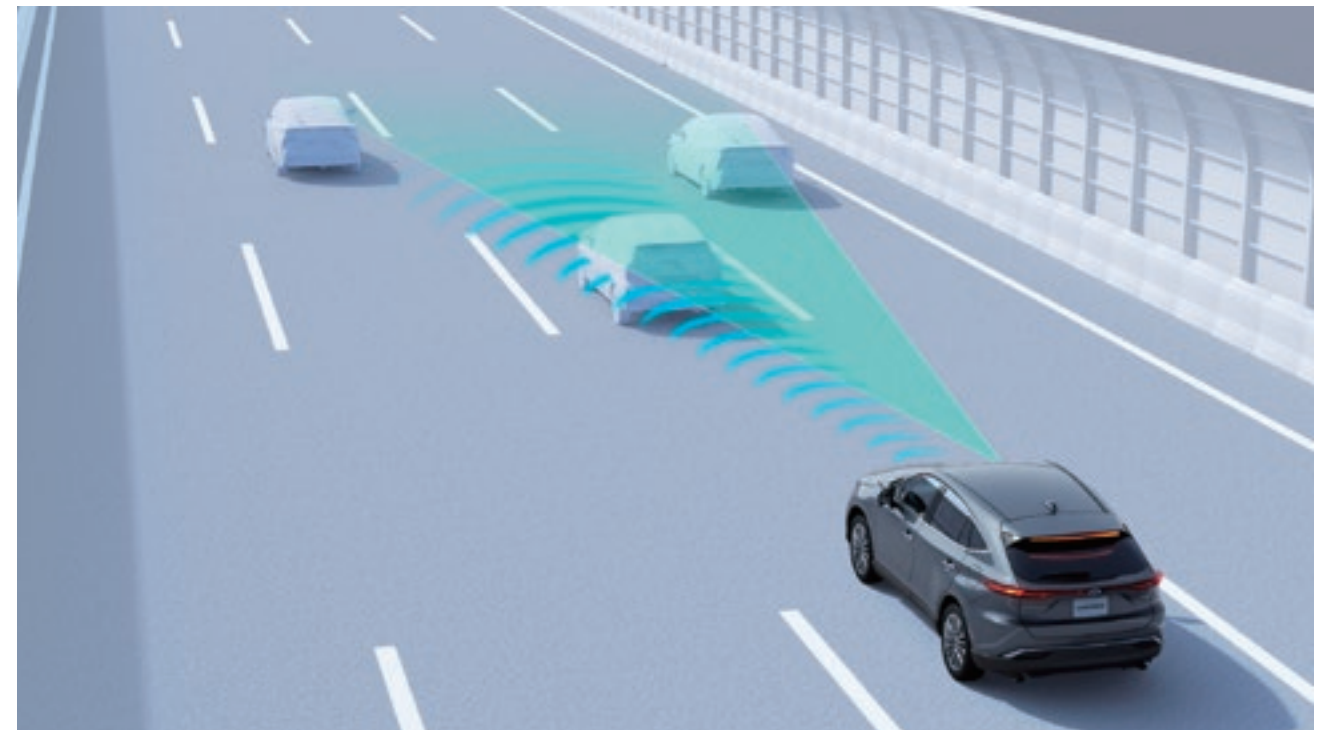
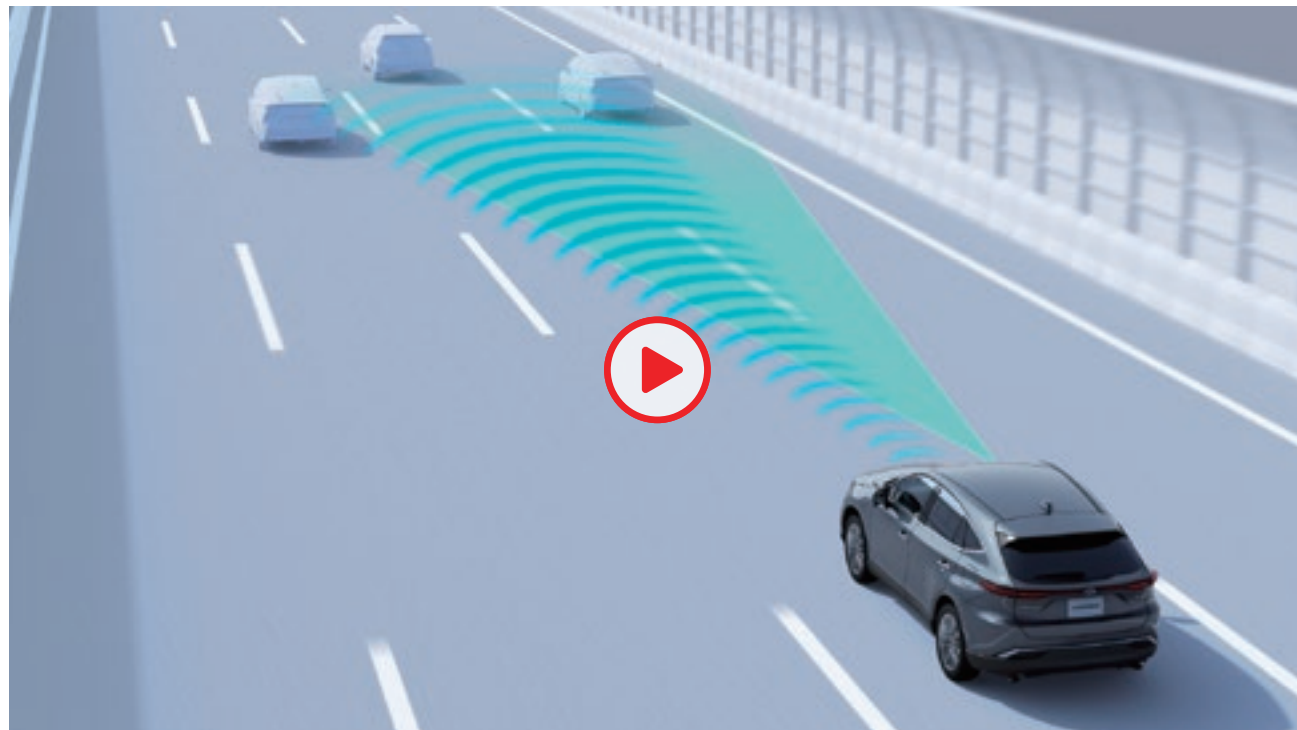

▶レーダークルーズコントロール（全車速追従機能付）

車速に応じて追従支援してくれるので、ロングドライブも快適。

ミリ波レーダーと単眼カメラで先行車を認識し、車速に応じた車間距離を保ちながら追従走行を支援します。

高速道路での渋滞やノロノロ運転がラクに。

先行車が停止した時は自車も停止して停止状態を保持、先行車が発進した時はドライバー操作により発進し、追従走行を再開します。

カーブを検知し、スムーズに曲がれるように減速。

▶カーブ速度抑制機能

レーダークルーズコントロールで走行中、システムが必要と判断した場合、ステアリングの切り始めで速度抑制を開始し、同時にディスプレイでシステム作動中であることをお知らせします。

■車間距離制御は状況により限界があります。システムを過信せず、安全運転をお願いします。 ■設定速度は、制限速度、交通の流れ、路面環境、天候などを考慮して適切に設定してください。設定速度の確認は運転者が行う必要があります。 ■道路状況、車両状態および天候状態等によっては、ご使用になれない場合があります。 ■高速道路や自動車専用道路でご使用ください。詳しくは取扱書をご覧ください。



レーダークルーズコントロール/車間距離切替スイッチ

⚠ 機能を安全にお使いいただく上でご留意いただきたい事項があります。詳しくは右上に記載の詳細説明ページを必ずご確認ください。



▶レーントレーシングアシスト [LTA]

車線の中央を走行するために必要な
ステアリング操作の一部を支援*1。

渋滞時など白線（黄線）が見えにくい、または見えない場合も、先行車を追従してステアリング操作を支援します。



レーントレーシング
アシストスイッチ

車線をはみ出しそうな時は、ブザーまたはステアリングの振動*2 & ディスプレイ表示に加え、ステアリング操作の一部を支援。

白線だけでなく、アスファルトや縁石などの境界から逸脱すると判定した場合も支援します。



インジケータ部

拡大イメージ

▶ブラインドスポットモニター [BSM]

隣の車線を走る車両をレーダーで検知。ドアミラーでは確認しにくい、後側方エリアに存在する車両に加えて、隣接する車線の最大約60m後方までモニターし、急接近してくる車両も検知します。車両を検知すると、ドアミラーに搭載されたLEDインジケータが点灯。その際、ウインカーを操作するとLEDインジケータが点滅し、より注意を喚起します。

[Z“Leather Package”、Zに標準装備。その他のグレードにメーカーオプション]



昼間、自転車が車道を横断した時も検知。

昼間はもちろん、夜間の歩行者も検知。

▶プリクラッシュセーフティ（歩行者〔昼夜〕・自転車運転者〔昼〕 検知機能付衝突回避支援タイプ/ミリ波レーダー＋単眼カメラ方式）

直進時の衝突回避・被害軽減をサポート。

前方の車両や歩行者（昼夜）、自転車運転者（昼）をミリ波レーダーと単眼カメラで検出。警報ブザーとマルチインフォメーションディスプレイ表示で衝突の可能性を知らせ、ブレーキを踏めた場合はプリクラッシュブレーキアシスト。ブレーキを踏めなかった場合はプリクラッシュブレーキを作動させ、衝突回避または被害軽減をサポートします。プリクラッシュブレーキは歩行者や自転車運転者に対しては自車が約10～80km/hの速度域で作動し、例えば、歩行者との速度差が約40km/hの場合には、衝突回避または被害軽減をサポートします。また、車両に対しては自車が約10km/h以上で作動。例えば、停止車両に対し自車の速度が約50km/hの場合は、衝突回避または被害軽減をサポートします。

⚠ 機能を安全にお使いいただく上でご留意いただきたい事項があります。詳しくは右上に記載の詳細説明ページを必ずご確認ください。



[自車右折時、直進してくる対向車を検知。]



[自車右左折時、対向方向から横断してきた歩行者を検知。]

交差点での検知にも対応。

▶交差点右折時の対向直進車、右左折時の対向方向から来る横断歩行者検知機能

交差点、右折時に直進してくる対向車および右左折時に対向方向から横断してくる歩行者をミリ波レーダーと単眼カメラで検出。ブザーと表示で衝突の可能性を知らせ、その後プリクラッシュブレーキを作動。衝突回避または被害軽減をサポートします。

機能を安全にお使いいただく上でご留意いただきたい事項があります。詳しくは右上に記載の詳細説明ページを必ずご確認ください。

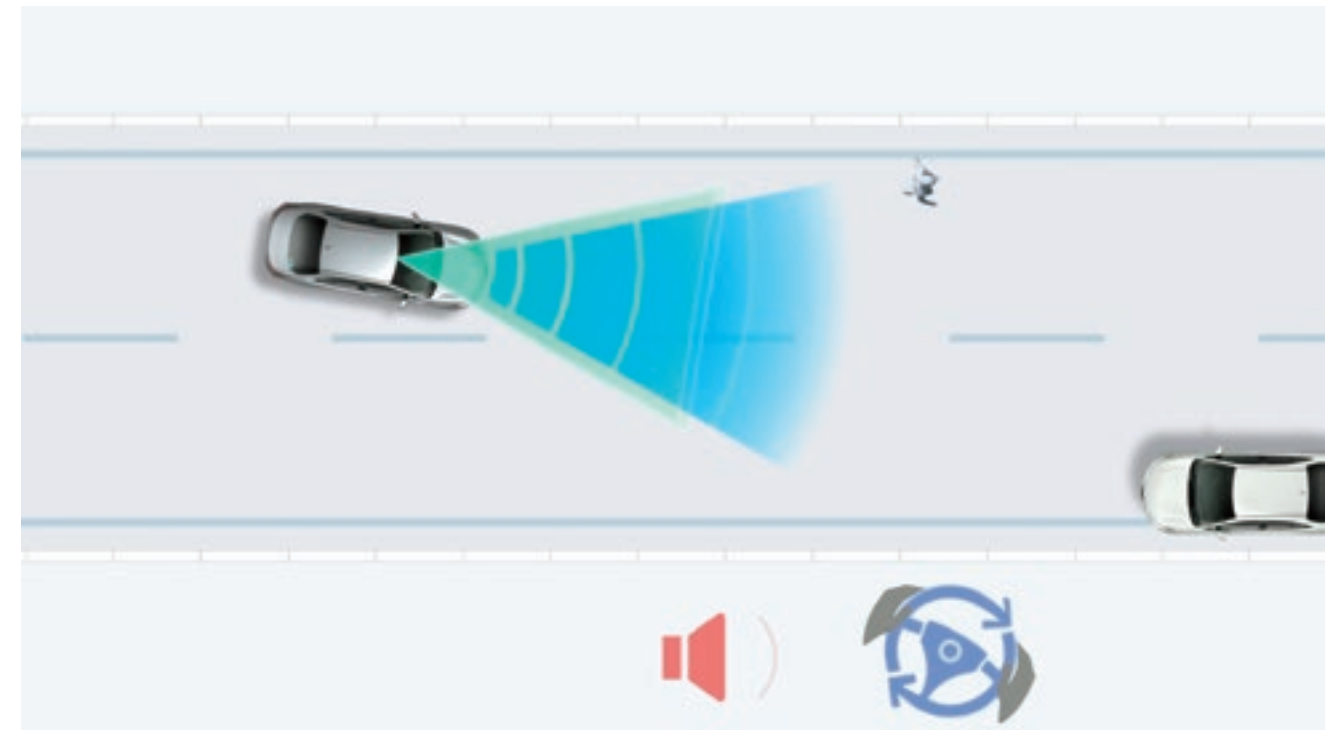
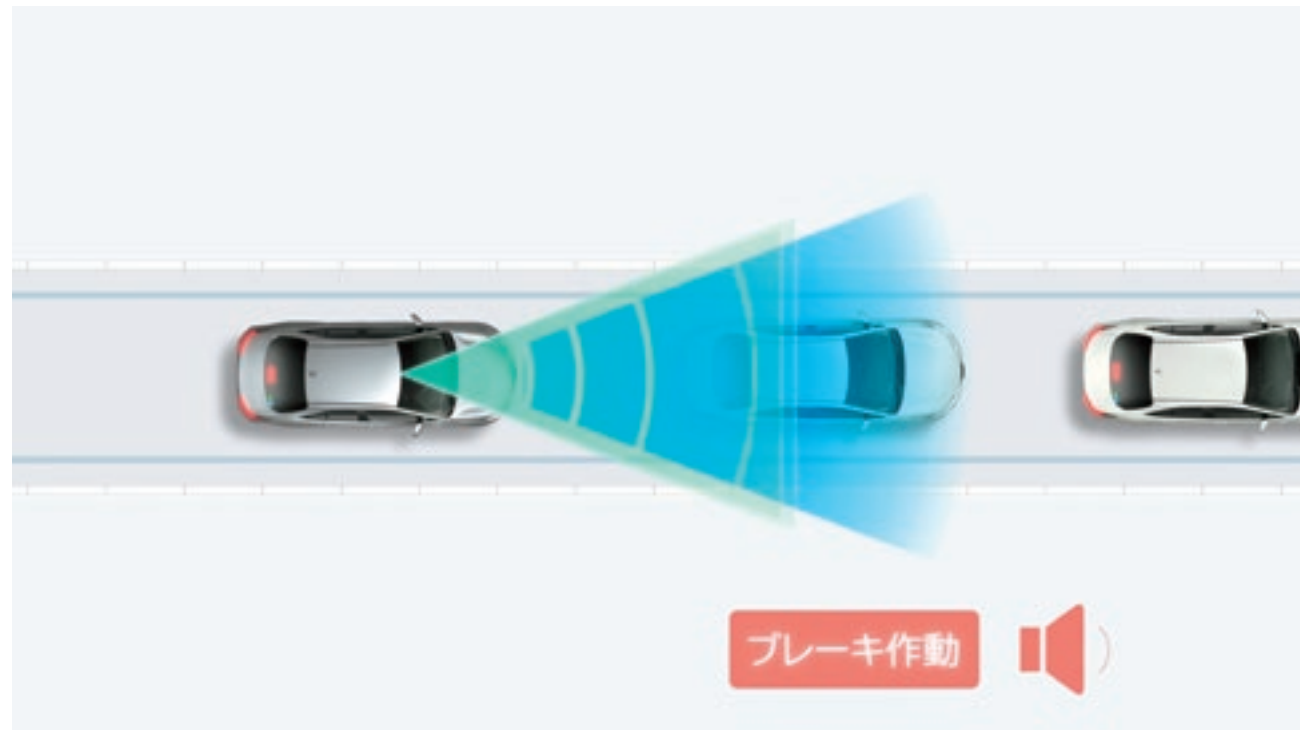

[自車線内の歩行者、自転車運転者、車両との衝突回避を支援]

低速時の自車直前にいる歩行者・自転車運転者・車両との衝突回避・被害軽減をサポート。

▶低速時加速抑制機能

低速時の自車の直前にいる歩行者、自転車運転者、車両をミリ波レーダーと単眼カメラで認識。前方に対象物がある状態で、停車または徐行状態からアクセルペダルが必要以上に強く踏み込まれた場合には、エンジン出力/ハイブリッドシステム出力を抑制または弱いブレーキをかけることで加速を抑制し、衝突回避または被害軽減をサポートします。

ドライバーによる回避操舵をきっかけに操舵と車線逸脱抑制をサポート。

▶緊急時操舵支援

歩行者、自転車運転者、車両と衝突する可能性が高く、自車線内に回避するための十分なスペースがあるとシステムが判断した場合で、ドライバーの回避操舵があった時、操舵支援を行い、車両安定性確保と車線逸脱抑制に寄与します。



▶アダプティブハイビームシステム [AHS]

■先行車や対向車に光が当たらないように、一部分だけ光を遮る機能も搭載。

LEDの配光範囲を細やかに制御し、先行車や対向車に光が当たる部分だけを自動的に遮光するので、ハイビームでの走行頻度がより向上します。

[Z“Leather Package”、Z、Gに標準装備]

▶オートマチックハイビーム [AHB]

■歩行者や障害物のいち早い発見に貢献。

ハイビームとロービームを自動で切り替え。遠くまで照らせるハイビームでの走行頻度が高まり、夜間走行時の視野が広がります。

[Sに標準装備]

■面倒なヘッドライトの切り替えが不要。

ハイビームとロービームが自動で切り替わるので、切り替え忘れを防げます。



マルチインフォメーションディスプレイ表示

▶ロードサインアシスト [RSA]

単眼カメラで道路標識を認識しマルチインフォメーションディスプレイに表示します。

マルチインフォメーションディスプレイ表示

速度規制値を超えた場合などには、表示の反転とブザーでお知らせする機能も。カスタマイズによりステアリング振動（はみ出し通行禁止のみ）を作動させることも可能。

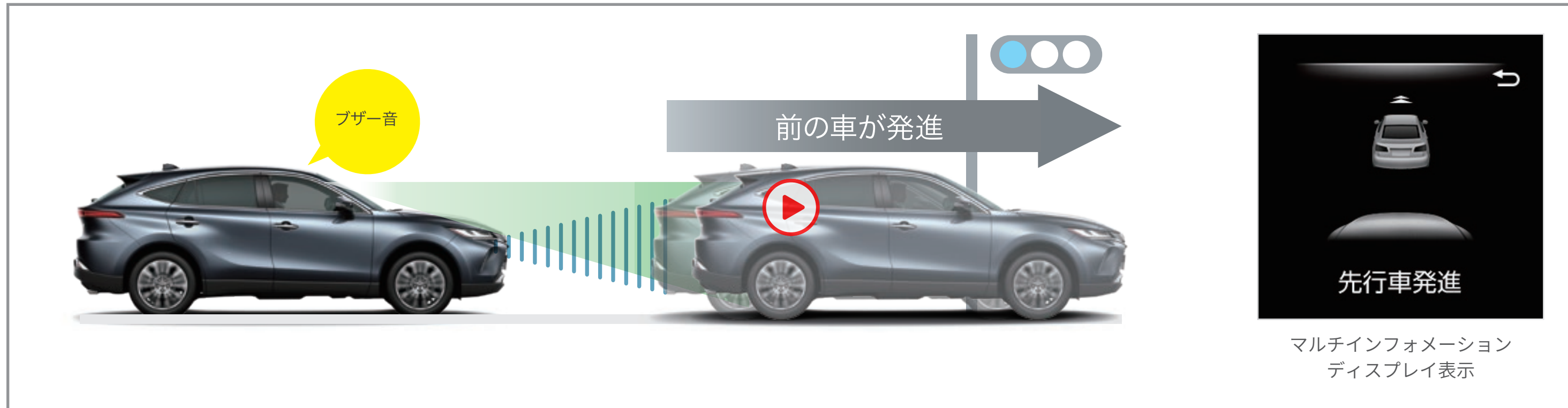

Toyota Safety Senseの付帯機能

▶先行車発進告知機能 [TMN]

交差点での「うっかり出遅れ」をブザー&マルチインフォメーションディスプレイ表示でお知らせします。

▶ドライバー異常時対応システム

レーントレーシングアシスト制御中にドライバーの無操作状態が継続している場合、音と表示と緩減速による警告でドライバーに操作を促すほか、ハザードとホーンで車外に異常を報知しながら自車線内に減速停車し、自損・加害事故の回避・事故被害低減を支援します。停車後は、ドア解錠やヘルプネット®自動接続による救命要請も行い、早期のドライバー救命・救護に寄与します。

⚠ 機能を安全にお使いいただく上でご留意いただきたい事項があります。詳しくは右上に記載の詳細説明ページを必ずご確認ください。



P062・064-071

Toyota Safety Senseを安全にお使いいただく上での留意事項説明

Toyota Safety Senseは予防安全パッケージです。ご契約に際し、Toyota Safety Senseおよびその各システムを安全にお使いいただくための留意事項についてご説明いたします。

(ご使用になる際のお客さまへのお願い) ■運転者には安全運転の義務があります。運転者は各システムを過信せず、つねに自らの責任で周囲の状況を把握し、ご自身の操作で安全を確保してください。 ■各システムに頼ったり、安全を委ねる運転をすると思わぬ事故につながり、重大な傷害におよぶか最悪の場合は死亡につながるおそれがあります。 ■ご使用前には、あらかじめ取扱書で各システムの特徴・操作方法を必ずご確認ください。 ■お客様ご自身でプリクラッシュセーフティの作動テストを行わないでください。対象や状況によってはシステムが正常に作動せず、思わぬ事故につながるおそれがあります。



デジタルミラーモード



鏡面ミラーモード

▶デジタルインナーミラー（前後方録画機能付）

車両後方カメラの映像をインナーミラー内のディスプレイに表示。切替レバーを操作することで、鏡面ミラーモードからデジタルミラーモードに切り替えることができます。

ヘッドレストや荷物などで視界を遮られずに後方を確認することが可能です。さらに、走行中の前後方カメラ映像をデジタルインナーミラーに挿入されたSDカードへ録画できる機能が加わりました。

[Z“Leather Package”、Z、Gに標準装備。Sにメーカーオプション]



▶パノラミックビューモニター（床下透過表示機能付）

車両を上から見たような映像をディスプレイオーディオ画面に表示。運転席からの目視だけでは見にくい、車両周辺の状況をリアルタイムでしっかり確認できます。さらにクルマを透かして外を見るような映像で周辺を確認できるシースルービューや、車両を後ろ上方から見たような映像を表示し、車両側方の安全確認ができるサイドクリアランスビュー、狭い道での接触回避を確認できるコーナリングビューも採用。また、クリアな視界を保つため、バックカメラにはウォッシャー機能が付いています。

[Z（PHEV車）に標準装備。Z“Leather Package”、Z（ハイブリッド車、ガソリン車）にメーカーオプション]

■パノラミックビューモニター(作動イメージ)



シースルービュー
[Pポジション時] スイッチで切替



ムービングビュー
[Pポジション時]

■シースルービュー

ボディやシートなどを透かして見たような透過表示により、車内から見た新しい視点の映像を表示。大きい画像で、目視できないエリアの周辺確認をサポートします。また、画面スイッチをタッチすることで、見たい箇所を静止可能。車両の周りを一周表示する従来のムービングビューと画面スイッチで切り替えできます。

■アンダーフロアビュー

パノラミックビュー/ サイドクリアランスビュー/ コーナリングビュー表示中に、床下透過映像表示機能がONになっていれば車両直下およびタイヤ付近のアンダーフロア映像を表示して駐車やすり抜けをサポートします。

■サイドクリアランスビュー

車両前側を後ろから見たような映像を表示。狭い道でのすれ違いや路肩への幅寄せ時に、車両側方の安全確認をサポートします。

■コーナリングビュー

サイドクリアランスビュー表示中に、旋回時の運転操作に合わせて自動で車両を斜め後方から見たような映像を表示。狭い道で右左折時の安全確認や、車道に出る時の縁石乗り上げ防止をサポートします。

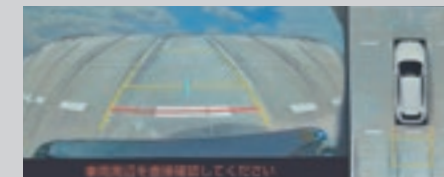

ワイドバックビュー



バックビュー



パノラミックビュー&
ワイドフロントビュー

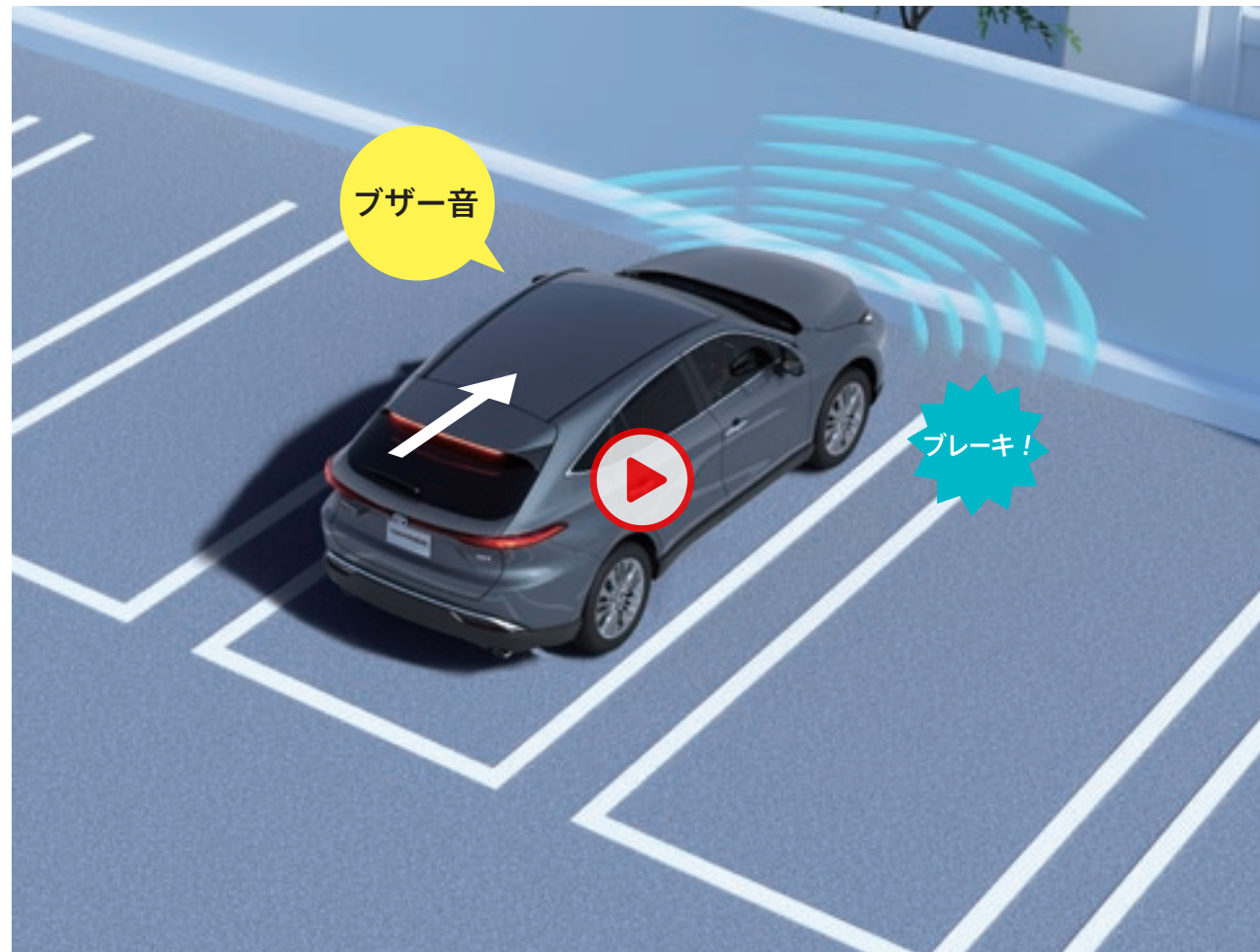

▶**パーキングサポートブレーキ（前後方静止物）**

アクセルの踏み間違いや踏み過ぎなどで起こる衝突を緩和し、被害の軽減に寄与するシステムです。

車庫入れなどの運転時、静止物の接近を表示とブザーでお知らせします。

前後進行方向にある壁などの静止物を検知している場合、発進時にエンジン出力/ハイブリッドシステム出力を抑制し、さらに距離が縮まると衝突被害軽減ブレーキをかけます。

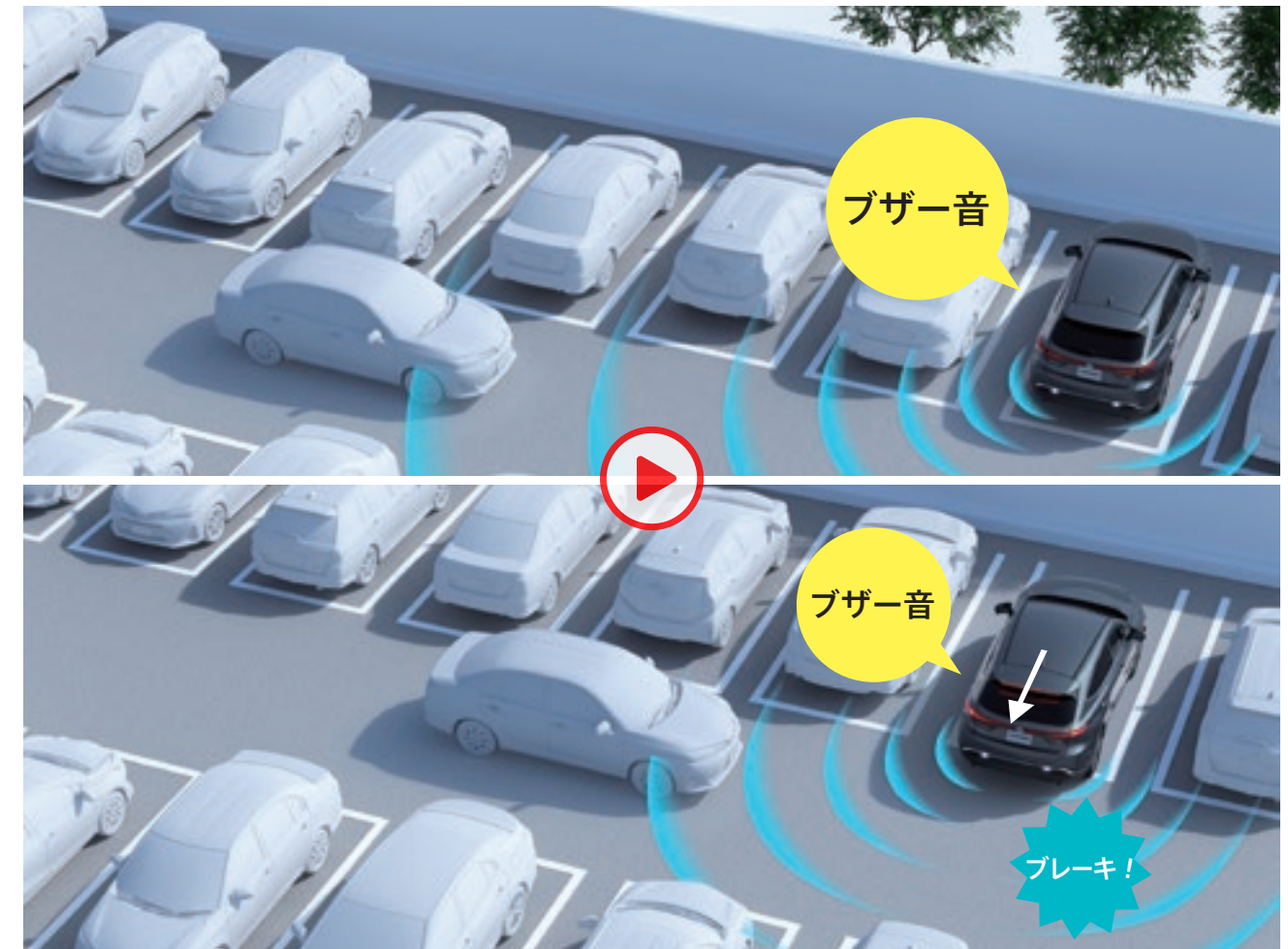

▶**パーキングサポートブレーキ（後方接近車両）**

駐車場から後退する際に、自車の左右後方から接近してくる車両をレーダーで検知。ドアミラー内のインジケータ点滅とブザーによりドライバーに注意を喚起します。衝突の危険性がある場合は自動的にブレーキ制御を行うことで接近車両との衝突被害軽減を支援します。

[Z“Leather Package”、Zに標準装備。G、Sにメーカーオプション]



例えば、後退時に衝突した時などアクセルが踏み込まれた状態でシフトを「R」から「D」ポジションへ変更

急発進を抑制

▶ドライブスタートコントロール

シフト操作時における急発進・急加速を抑制し、衝突時の被害軽減に寄与。例えば、後退時に衝突して慌てたドライバーが、アクセルを踏み込んだままシフトを「R」から「D」へ変更した際、表示で注意を促すとともに、エンジン出力/ハイブリッドシステム出力を抑えます。また、後退時、必要以上にアクセルを踏み込んで速度が上がりすぎるのを防ぐために、エンジン出力/ハイブリッドシステム出力を抑えます。

▶バックガイドモニター



ディスプレイオーディオ画面に後方の視界を表示し、安心の車庫入れをサポート。「距離目安線」「車幅延長線」およびステアリング操作に連動する「予想進路線」を画面に表示します。



ITS専用周波数で通信し、安全運転をサポート。

▶ITS*1 Connect

クルマに搭載したセンサーでは捉えきれない見通



し外のクルマや人の存在、信号情報を、クルマとクルマ、あるいは道路*2とクルマが直接通信して取得し、マルチインフォメーションディスプレイ表示やブザー音でドライバーに知らせることで安全運転を支援します。

[PHEV車を除く全車にメーカーオプション]



クルマとクルマがつながる車車間通信システム

●緊急車両存在通知

サイレンを鳴らしている緊急車両（救急車）が存在する場合に、ブザー音が鳴り、自車両に対するおおよその方向・距離・緊急車両の進行方向を表示します。救急車が見えにくい、騒音でサイレンが聞こえにくい等の状況でも、事前に緊急車両の存在を知ることが可能となります。

●通信利用型レーダークルーズコントロール

レーダークルーズコントロールで先行車に追従しているとき、先行車が通信利用型レーダークルーズコントロール対応車両であれば、車車間通信により取得した先行車の加減速情報に素早く反応して車間距離や速度の変動を抑制し、スムーズな追従走行が可能となります。



道路*2とクルマがつながる路車間通信システム

●右折時注意喚起

交差点右折時、道路側の路側装置で死角の対向車や右折先の横断歩行者を検知。接近している対向車や歩行者がいるにもかかわらずドライバーが発進しようとした場合に、表示とブザー音による注意喚起を行い、安全に右折できるよう支援します。

■上記は機能の一例となります。

⚠ 機能を安全にお使いいただく上でご留意いただきたい事項があります。詳しくは右上に記載の詳細説明ページを必ずご確認ください。

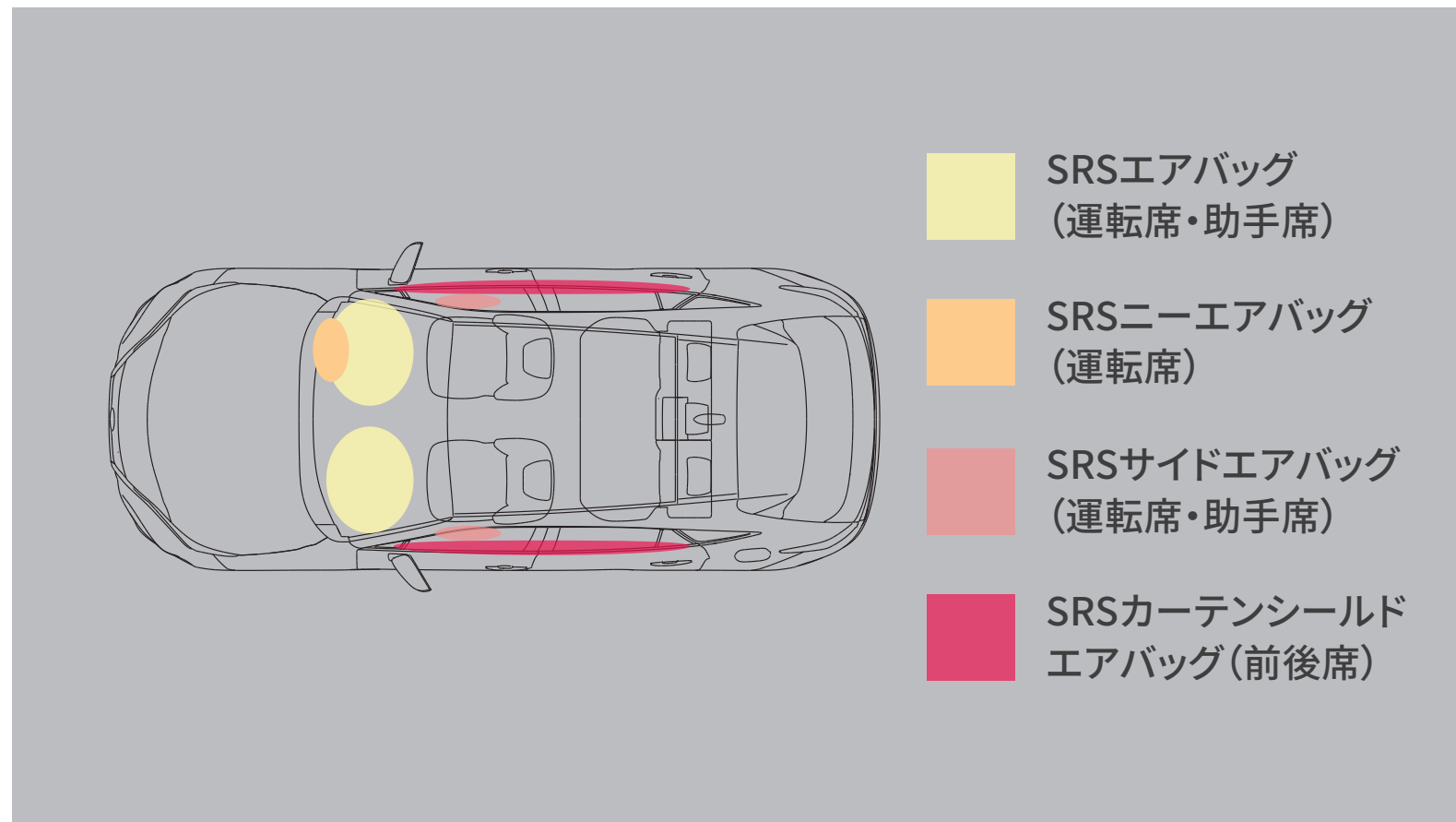

▶SRSエアバッグ (運転席・助手席) + SRSニーエアバッグ (運転席) + SRSサイドエアバッグ (運転席・助手席) + SRSカーテンシールドエアバッグ (前後席)

前席乗員の頭や胸の上体に作用する衝撃力を分散・緩和させるSRS*1エアバッグから、後席乗員の頭部面まで保護するSRSカーテンシールドエアバッグまで、合計7つのエアバッグを設定しています。

P062 予防安全パッケージ

Photo（左）：Z“Leather Package”（ハイブリッド・2WD）。ボディカラーのプラチナホワイトパールマイカ〈089〉はメーカーオプション。 Photo（右）：Z“Leather Package”（ハイブリッド・2WD）。ボディカラーはスレートグレーメタリック〈1K9〉。

■写真は合成です。 ■写真のカメラ・レーダーの検知範囲はイメージです。

P063 JNCAP総合評価

*1. 自動車アセスメント(JNCAP:Japan New Car Assessment Program):国土交通省と独立行政法人 自動車事故対策機構が、安全な自動車の普及を促進する目的で、1995年度より公表している自動車安全性能情報。 *2. 2019年度までは、衝突安全性能と予防安全性能等、別々の評価を行なっていましたが、2020年度から、衝突安全、予防安全、事故自動緊急通報装置を総合的に評価、1～5★で表すことにより、よりわかりやすく自動車安全性能情報を自動車ユーザーへ提供することになりました。 *3. 2020年度最高ランク5★獲得

P064 ▶レーダークルーズコントロール（全車速追従機能付）

■車間距離制御は状況により限界があります。システムを過信せず、安全運転をお願いします。 ■設定速度は、制限速度、交通の流れ、路面環境、天候などを考慮して適切に設定してください。設定速度の確認は運転者が行う必要があります。 ■道路状況、車両状態および天候状態等によっては、ご使用になれない場合があります。 ■高速道路や自動車専用道路でご使用ください。詳しくは取扱書をご覧ください。

■写真は合成です。 ■写真のカメラ・レーダーの検知範囲はイメージです。

P065 ▶レーントレーシングアシスト [LTA]

■LTA：Lane Tracing Assist *1. レーダークルーズコントロールを使用していない場合でも、車線維持支援機能以外の車線逸脱警報機能、車線逸脱抑制機能は作動します。

*2. 車線逸脱警報機能のステアリング振動は、カスタマイズにより警報ブザーに変更できます。

<レーントレーシングアシストについて> ■高速道路や自動車専用道路でご使用ください。 ■レーントレーシングアシストは自動で運転する装置でも前方への注意を軽減する装置でもないため、運転者は常に自らの責任で周囲の状況を把握し、ステアリング操作で進路を修正し、安全運転を心がけてください。 ■ステアリングから手を離さず、自身の責任でステアリング操作を行ってください。 ■車線逸脱警報機能（車線維持支援機能中は除く）、車線逸脱抑制機能は約 50km/h 以上で作動します。 ■例えば次のような条件下では、車線維持支援機能、車線逸脱警報機能、車線逸脱抑制機能が正常に作動しない場合があるため、使用しないでください。 ●車線と見間違えるような路側構造物がある時（ガードレール、反射ポールなど） ●分合流付近を走行中 ●急カーブを走行中 ●雨・雪・霧などで車線が見えにくい時 など ■例えば次のような条件下ではシステムの作動条件が満たされず車線維持支援機能、車線逸脱警報機能、車線逸脱抑制機能の作動をキャンセルする場合があります。 ●車線を見失った時 ●ドライバーの追加運転操作を検知した時（ステアリング、ブレーキ、アクセルの操作など） など ■車線逸脱警報機能、車線逸脱抑制機能は走路の境界がはっきり見えない場合、または直線的ではない場合には正常に作動しない場合があります。 ■故意に車線から逸脱して走行するなど、システムの作動を確認する行為はたいへん危険です。絶対におやめください。 ■車線維持支援機能が先行車に追従する支援を行う場合、先行車が車線を右、または左に片寄って走行、または車線変更した時は、先行車の位置に合わせて自車も片寄って走行し、レーンをはみ出すおそれがあります。先行車がふらついた時は、自車もふらついて走行し、レーンをはみ出すおそれがあります。 ■写真は合成です。 ■写真のカメラ・レーダーの検知範囲はイメージです。

P066 ▶ ブラインドスポットモニター [BSM]

■BSM：Blind Spot Monitor ■検知対象の目安となる大きさは、小型の二輪車よりも大きな車両となります。一部の特殊な道路状況等では、静止物に対してもインジケーターが点灯する場合があります。
■天候状態、道路状況、および車両状態によっては、ご使用になれない場合があります。 ■ブラインドスポットモニターは、車線変更時の後方確認をアシストするシステムです。実際の車線変更時にはドライバー自ら周囲の安全状況を直接確認する必要があります。 ■写真は合成です。 ■写真のカメラ・レーダーの検知範囲はイメージです。

P067 ▶ プリクラッシュセーフティ（歩行者 [昼夜] ・自転車運転者 [昼] 検知機能付衝突回避支援タイプ/ミリ波レーダー＋単眼カメラ方式)

■カラーヘッドアップディスプレイ装着車は、カラーヘッドアップディスプレイにも表示されます。 ■道路状況、車両状態、天候状態およびドライバーの操作状態等によっては、作動しない場合があります。詳しくは取扱書をご覧ください。 ■プリクラッシュセーフティはあくまで運転を支援する機能です。本機能を過信せず、必ずドライバーが責任を持って運転してください。 ■数値は社内測定値。 ■写真のカメラ・レーダーの検知範囲はイメージです。

P068 ▶ 交差点右折時の対向直進車、右左折時の対向方向から来る横断歩行者検知機能

■道路状況、車両状態、天候状態およびドライバーの操作状態等によっては、作動しない場合があります。詳しくは取扱書をご覧ください。 ■プリクラッシュセーフティはあくまで運転を支援する機能です。本機能を過信せず、必ずドライバーが責任を持って運転してください。 ■数値は社内測定値。

P069 ▶ 低速時加速抑制機能

■本機能はパーキングサポートブレーキ（前後方静止物）の対象物である壁などに対しては作動しないシステムで、パーキングサポートブレーキ（前後方静止物）の代替機能となるシステムではありません。 ■道路状況、車両状態、天候状態およびドライバーの操作状態等によっては、作動しない場合があります。詳しくは取扱書をご覧ください。 ■プリクラッシュセーフティはあくまで運転を支援する機能です。本機能を過信せず、必ずドライバーが責任を持って運転してください。 ■数値は社内測定値。

P069 ▶ 緊急時操舵支援

■回避するための十分なスペースがない、また、回避先に物があるとシステムが判断した場合には作動しません。 ■道路状況、車両状態、天候状態およびドライバーの操作状態等によっては、作動しない場合があります。詳しくは取扱書をご覧ください。 ■プリクラッシュセーフティはあくまで運転を支援する機能です。本機能を過信せず、必ずドライバーが責任を持って運転してください。 ■数値は社内測定値。

P070 ▶アダプティブハイビームシステム [AHS]

■AHS：Adaptive High-beam System ■アダプティブハイビームシステムは、自車速度約15km/h以上で作動します。 ■道路状況、車両状態および天候状態等によっては、作動しない場合やご利用になれない場合があります。詳しくは取扱書をご覧ください。 ■写真は合成です。

P070 ▶オートマチックハイビーム [AHB]

■AHB：Automatic High Beam ■オートマチックハイビームは、自車速度約30km/h以上で作動します。 ■ハイビーム・ロービームの切替自動制御には、状況により限界があります。運転時には常に周囲の状況に注意し、必要に応じて手動で切り替えるなど、安全運転を心掛けてください。 ■道路状況、車両状態および天候状態等によっては、作動しない場合やご利用になれない場合があります。詳しくは取扱書をご覧ください。 ■写真は合成です。

P071 ▶ロードサインアシスト [RSA]

■カラーヘッドアップディスプレイ装着車は、カラーヘッドアップディスプレイにも表示されます。 ■道路状況、車両状態、天候状態およびドライバーの操作状態等によっては、作動しない場合があります。詳しくは取扱書をご覧ください。 ■写真のカメラ・レーダーの検知範囲はイメージです。 ■写真の画面表示は機能説明のために通常の状態とは異なる表示・点灯をしています。実際の走行状態を示すものではありません。

P072 ▶先行車発進告知機能 [TMN]

■TMN：Traffic Movement Notification ■シフトポジションが「P」「R」以外でブレーキペダルを踏んで停車している時に作動します。シフトポジションが「N」の時、またはレーダークルーズコントロール（全車速追従機能付）機能で自車が停止した場合、さらにシフトポジションが「D」の時にブレーキホールドを使用した場合は、ブレーキペダルを踏んでいなくても作動します。 ■先行車が約4m以上進んでも自車が止まったままだとシステムが判断した場合に作動します。なお、機能のON/OFFおよび通知タイミングの変更が可能です。詳しくは取扱書をご覧ください。 ■写真のカメラ・レーダーの検知範囲はイメージです。 ■写真の画面表示は機能説明のために通常の状態とは異なる表示・点灯をしています。実際の走行状態を示すものではありません。

P072 ▶ドライバー異常時対応システム

■ドライバー異常時対応システムは自動車専用道路（一部を除く）を約50km/h以上で走行している場合に作動します。体調異常を直接検知できるわけではないため、システムが正常な運転操作と判定した場合は作動しません。 ■ヘルプネット®はT-Connectに含まれるサービスです。T-Connectのご利用には別途契約が必要となります。 ■ヘルプネット®について詳しくはP092をご確認ください。 ■“ヘルプネット®”は（株）日本緊急通報サービスの登録商標です。

P074 ▶デジタルインナーミラー（前後方録画機能付）

■走行前に必ずミラーの調整を行ってください。走行中は、デジタルインナーミラーの位置やディスプレイに表示される映像を調整しないでください。また、外部光による反射でディスプレイが見えにくい場合には、鏡面ミラーモードに切り替えてください。 ■体調・年齢などにより、ディスプレイに表示される映像に焦点が合うまで時間がかかる場合があります。また着雪や雨滴、汚れ等により映像が見づらくなる場合があります。その場合にはリヤワイパーで払拭するか、鏡面ミラーモードに切り替えてください。 ■夜間や暗い場所などでは、映像の明るさを自動的に調整するため、特有のちらつきが発生する場合があります。 ■機能 画角（水平）：前方55°/後方49° HD/録画画素数：前方120万画素/後方50万画素 ■写真は作動イメージです。

P075 ▶パノラミックビューモニター（床下透過表示機能付）

■カメラが映し出す範囲は限られており、実際より遠く見える場合があります。映像を過信せず、必ず車両周辺の安全を直接確認しながら運転してください。 ■写真は作動イメージです。 ■画面はハメ込み合成です。

P077 ▶パーキングサポートブレーキ（前後方静止物）

■パーキングサポートブレーキ（前後方静止物）は衝突被害軽減ブレーキまで働くシステムではありますが、必ず止まることを約束するものではありません。道路状況、車両状態および天候状態等によっては作動しない場合があります。また、衝突の可能性がなくてもシステムが作動する場合があります。詳しくは取扱書をご覧ください。 ■安全運転を行う責任は運転者にあります。常に周囲の状況を把握し、安全運転に努めてください。 ■ソナーの検知範囲、作動速度には限界があります。必ず車両周辺の安全を確認しながら運転してください。 ■運転者自身でパーキングサポートブレーキ（前後方静止物）の衝突被害軽減ブレーキ制御を試すことはおやめください。 ■パーキングサポートブレーキ（前後方静止物）の衝突被害軽減ブレーキが作動した場合でもブレーキ制御は2秒で解除されるため、そのまま前進・後退できます。また、ブレーキペダルを踏んでもブレーキ制御は解除されるため、再度アクセルペダルを踏むことで前進・後退できます。 ■写真は作動イメージです。 ■写真のレーダー・センサーの検知範囲はイメージです。

P077 ▶パーキングサポートブレーキ（後方接近車両）

■パーキングサポートブレーキ（後方接近車両）は衝突被害軽減ブレーキまで働くシステムではありますが、必ず止まることを約束するものではありません。道路状況、車両状態および天候状態等によっては作動しない場合があります。また、衝突の可能性がなくてもシステムが作動する場合があります。詳しくは取扱書をご覧ください。 ■パーキングサポートブレーキ（後方接近車両）のレーダーは真後ろの車両を検知できないため、必ずバックガイドモニターと合わせてご使用ください。 ■安全運転を行う責任は運転者にあります。常に周囲の状況を把握し、安全運転に努めてください。 ■ソナーの検知範囲、作動速度には限界があります。必ず車両周辺の安全を確認しながら運転してください。 ■パーキングサポートブレーキ（後方接近車両）の衝突被害軽減ブレーキが作動した場合でもブレーキ制御は2秒で解除されるため、そのまま後退できます。また、ブレーキペダルを踏んでもブレーキ制御は解除されるため、再度アクセルペダルを踏むことで後退できます。 ■写真は作動イメージです。 ■写真のレーダー・センサーの検知範囲はイメージです。

P078 ▶ドライブスタートコントロール

■写真は作動イメージです。 ■写真のレーダー・センサーの検知範囲はイメージです。 ■画面はハメ込み合成です。

P078 ▶バックガイドモニター

■カメラが映し出す範囲は限られています。必ず車両周辺の安全を直接確認してください。

P079 ▶ITS Connect

* 1. ITS：Intelligent Transport Systems * 2. 路車間通信システムに対応した路側装置は、宮城県・茨城県・埼玉県・東京都・神奈川県・愛知県・大阪府・広島県・福岡県に設置されています（2023年10月現在）。詳しくは（<https://toyota.jp/technology/safety/itsconnect/>）をご確認ください。[システム全般] 本システムは「路側装置が設置された交差点」または「本システムが搭載された周辺車両」との間でのみ作動します。また、路側装置が設置された交差点であっても、交差点に進入する方向によっては、作動するシステムが異なる場合があります。あくまでも補助機能です。システムを過信せず、常に道路状況に注意し、安全運転に心がけてください。[緊急車両存在通知] 通信機を搭載していない車両の存在は案内されません。ドライバー自身が周囲の安全を確認してください。[通信利用型レーダークルーズコントロール] 先行車や周囲の車両の走行状態によっては、スムーズな追従走行が行われなかったり、自車の速度や先行車との車間距離に影響がおよぶ場合があります。[右折時注意喚起（路車間通信システム）] 路側装置が設置された交差点であっても、路側装置（感知器）の種類や、交差点に進入する方向によっては、対向車のみを検知し、歩行者がいることを注意喚起しない場合があります。以下のような場合、注意喚起しないことや、通知内容が実際の道路状況と異なる場合があります。 ●対向車や歩行者が路側装置（感知器）の検出範囲外に存在している場合。 ●路側装置（感知器）が、車両の特徴や環境条件、経年変化等によって、車両の未検知や誤検知を起こす場合。 ■「ITS Connect」は、ITS Connect推進協議会の登録商標です。

P080 ▶SRSエアバッグ（運転席・助手席）＋SRSニーエアバッグ（運転席）＋SRSサイドエアバッグ（運転席・助手席）＋SRSカーテンシールドエアバッグ（前後席）

*1. SRS [乗員保護補助装置]：Supplemental Restraint System ■SRSエアバッグは、あくまでシートベルトを補助する装置です。必ずシートベルトをご着用ください。 ■すべてのSRSエアバッグは、衝突の条件によっては作動しない場合があります。 ■SRSサイドエアバッグ、SRSカーテンシールドエアバッグは側面衝突時には衝突側のみ膨らみます。 ■チャイルドシートなどを助手席に装着する時は、後ろ向きにしないなど、ご注意ください。必ず取扱書をご覧ください。

CONNECTED

コネクティッド



新しいディスプレイオーディオと
T-Connectサービスで、
カーライフをもっと安心・便利に。

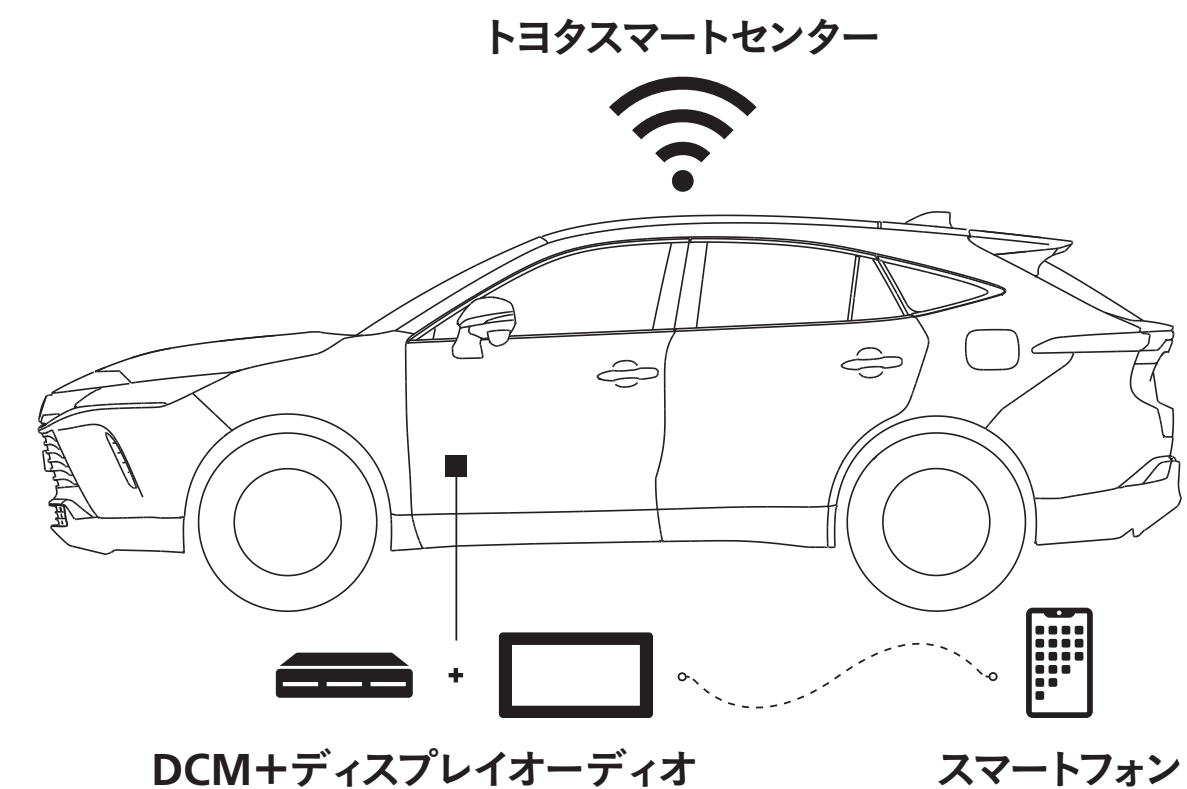

クルマと世界が
リアルタイムにつながる
センター通信型
「コネクティッドナビ」

クルマの中でも
ネットに快適につながる
「車内Wi-Fi®」
に対応

クルマとスマートフォン
がいつもつながる
スマートフォンアプリ
「My TOYOTA+」

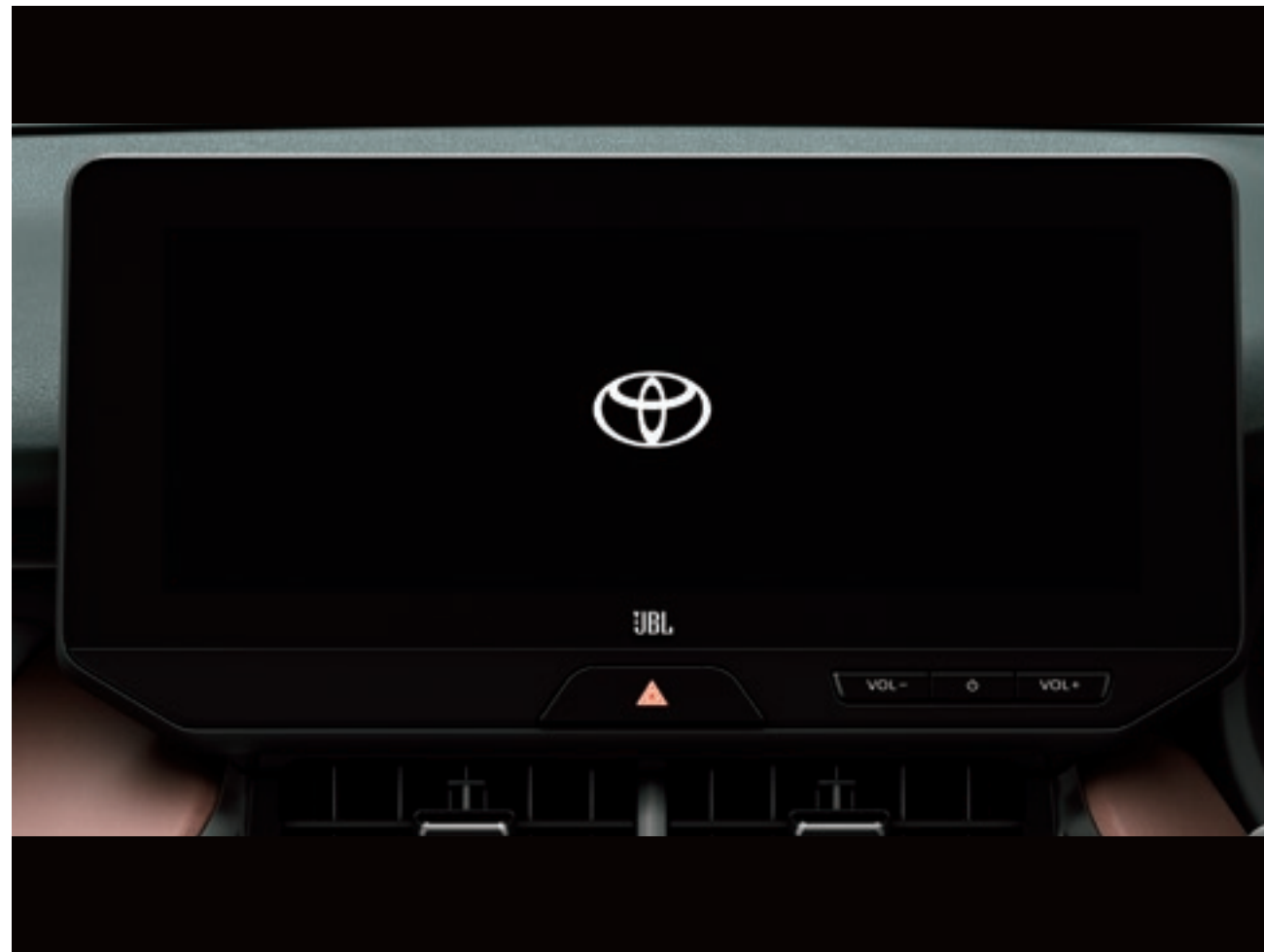

ディスプレイオーディオを標準装備。

▶12.3インチ ディスプレイオーディオ（コネクティッドナビ対応）Plus

12.3インチ大画面ディスプレイオーディオのセンター通信型コネクティッドナビの対応に加え、車載ナビ機能を搭載。通信エリア外でも、よりシームレスなナビドライブをサポートします。

[Z“Leather Package”、Zに標準装備]

対応T-Connect サービスプラン： **T-Connect スタンダード(22)** *1

▶8インチ ディスプレイオーディオ（コネクティッドナビ対応）

トヨタスマートセンターの新しい情報を活用した通信型コネクティッドナビに対応*3。高精細HDディスプレイが鮮明な地図描画と美しい映像を映し出します。

[G*2、Sに標準装備]

対応T-Connect サービスプラン： **T-Connect スタンダード(22)** *1

ディスプレイオーディオ(コネクティッドナビ対応)Plus+
JBLプレミアムサウンドシステムの主な機能



TV(フルセグ)



AM/FMチューナー
(ワイドFM対応*1)

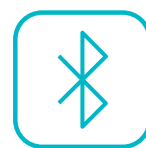

Bluetooth®対応
(ハンズフリー通話・
オーディオ再生)*2*3



ETC2.0



パノラミックビュー
モニター/
バックガイドモニター*4

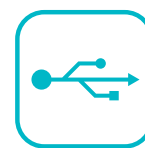

USB入力
(動画・音楽再生/給電)
*3*5*6



Miracast®
対応*7



Apple CarPlay /
Android Auto™対応
*8*9*10

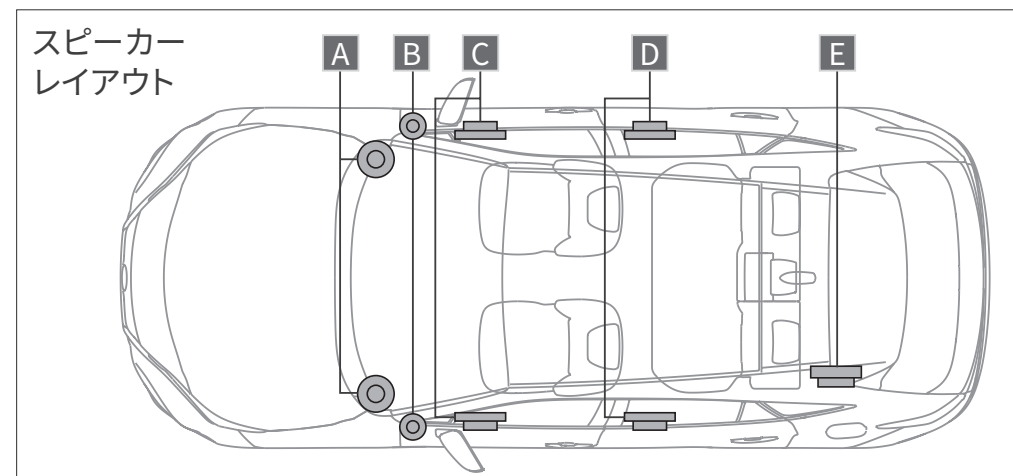

- A JBL インパネ 8cm ワイドディスペーション・スピーカー
- B JBL フロントピラー 2.5cm ホーンツイーター
- C JBL フロントドア 17cm ミッドウーハー
- D JBL リヤドア 15cm フルレンジ・スピーカー
- E JBL リヤ 22.4cm エンクロージャー・サブウーハー

ディスプレイに表示されたスマートフォンアプリを操作する、ナビゲーション体験。

▶スマートフォン連携機能

スマートフォンをUSBケーブルで接続 (Apple CarPlayはワイヤレスにも対応*11) して、運転中でもディスプレイ上でアプリ画面を直接操作できます。



Apple CarPlay *8*9
対応スマートフォン:iPhone



Android Auto™ *8*10
対応スマートフォン:Android™

スマートフォン
連携について
詳しくはこちら



▶JBLプレミアムサウンドシステム (9スピーカー)

ハリアーの室内空間に合わせて、スピーカーを配置し、専用アンプにより、精緻なチューニングを施しました。前方のサウンドイメージは広いステージと奥行き感があり、左右のステレオイメージは均一で車両の幅いっぱい広がります。煌めくような鮮やかさを実現し、コントラストが高くエネルギッシュな中高音域、インパクトかつキレのある低音域、そして低域の可聴限界に向けて伸びる豊かな重低音が特徴です。さらに圧縮された音源から欠落した音楽信号を補完し、CD相当の音源を再現するClari-Fi™ (クラリファイ) の機能も備えています。

[Z“Leather Package”、Zに標準装備]



対応T-Connect サービスプラン*1

T-Connect スタンダード(22)

有料オプション

オプションサービス(有料)
※詳しくはP094をご覧ください

センター通信型ナビと、進化した音声認識サービス。

▶コネクティッドナビ T-Connect スタンダード(22) 有料オプション *2*3

T-Connectの契約でセンター通信型のナビゲーション「コネクティッドナビ」が5年間無料*2でご利用いただけます。すでに収録されているナビ情報を活用するこれまでのカーナビとは異なり、通信によってセンターから取得する新しい情報（地図・施設・交通情報）を活用した目的地検索・ルート設定が可能*4。例えば、飲食店検索では口コミ点数やお店の営業時間、定休日などを表示、確認することができます。また、駐車場検索では料金や空き状況を地図上に表示するなど、目的地の選択に役立つ幅広い情報をご提供します。さらにプラグインハイブリッド車に便利な充電施設の表示も可能。空いている充電施設だけを表示させることもできます。

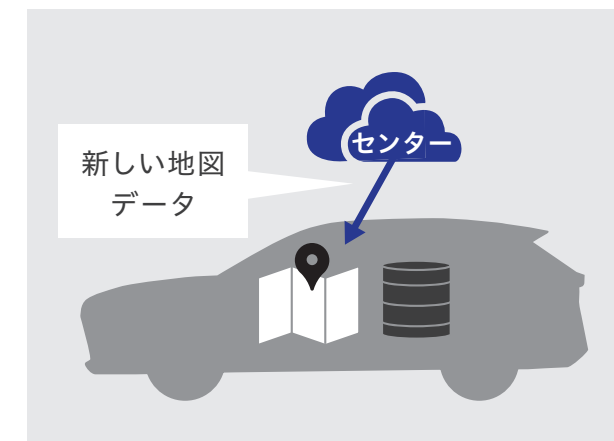

クルマがWi-Fi®スポットに。

▶車内Wi-Fi® T-Connect スタンダード(22) 有料オプション



クルマがWi-Fi®スポットとなって車内でデータ通信が可能になります。ご家族やお友達、同乗者のスマートフォンやタブレットを接続することで、データ通信を使用量無制限でお楽しみいただけます。さらにディスプレイオーディオ（コネクティッドナビ対応）Plusでは、大画面の車載ディスプレイでWebサイトを閲覧できます。

▶エージェント T-Connect スタンダード(22) [コネクティッドナビとセット*2]

スイッチ操作は不要、あなたの声にクルマが応えます。「Hey,トヨタ」と話しかけるだけで、エージェントが起動して目的地検索や天気予報などの情報をご提供します。また、エアコンの温度調整などの車両操作にも対応。声によるさまざまなご要望にエージェントがお応えします。

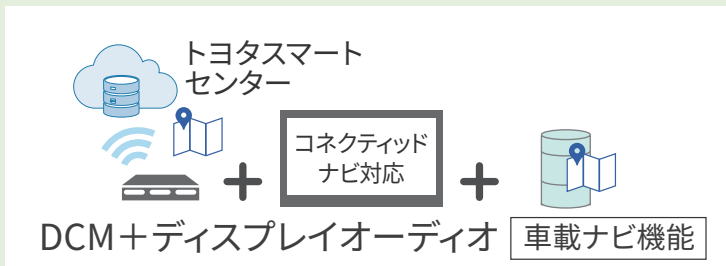

[コネクティッドナビ]ご利用条件

	初度登録日～5年間	6年目以降～
	コネクティッドナビ ^{*1} を無料 ^{*2} でご利用いただけます。	T-Connect契約(330円/月)の継続および、コネクティッドナビ有料オプション(880円/月) ^{*3} のご契約
ディスプレイオーディオ (コネクティッドナビ対応) Plus	 <p>トヨタスマートセンター DCM+ディスプレイオーディオ + コネクティッドナビ対応 + 車載ナビ機能</p> <p><通信圏外エリアや通信障害時等の場合> 車載ナビを使ったナビ機能を利用します。</p>	コネクティッドナビ ^{*3} の契約なし 車載ナビ機能がご利用可能です。
ディスプレイオーディオ (コネクティッドナビ対応)	 <p>トヨタスマートセンター DCM+ディスプレイオーディオ + コネクティッドナビ対応</p> <p><通信圏外エリアや通信障害時等の場合> ナビ機能が使用できない場合があります。特に通信圏外エリアではルート検索などができなくなります。但し現在地周辺、ルート沿いの地図データを一時的に保持していますので、通信圏外で直ちに使用不可とはなりません。</p>	カーナビは利用できません。 ^{*4} 

*1. コネクティッドナビのご利用には、T-Connectスタンダード(22)の契約と、ディスプレイオーディオ(コネクティッドナビ対応) Plusはコネクティッドナビ(車載ナビ有)の契約、ディスプレイオーディオ(コネクティッドナビ対応)はコネクティッドナビの契約が必要となります。 *2. 初度登録日から5年間無料(6年目以降有料)となります。 *3. ディスプレイオーディオ(コネクティッドナビ対応) Plusはコネクティッドナビ(車載ナビ有)の契約、ディスプレイオーディオ(コネクティッドナビ対応)はコネクティッドナビの契約となります。 *4. スマートフォン連携機能によるスマートフォンの地図(ナビ)アプリの利用は可能です。 ■T-Connectサービスは安全のため走行中は操作や画面表示が制限されます。また、電波状況によりサービスがご利用いただけない場合があります。 ■自動車の運転中に携帯電話の操作をしたり画面を注視することは法律で禁止されています。運転中は、運転手以外の方がご利用ください。 ■車両の位置情報は誤差を生じる場合があります。 ■掲載のサービス内容は2023年10月現在のものです。予告なく変更・中止される場合があります。 ■Wi-Fi®は、Wi-Fi Allianceの登録商標です。 ■価格は<消費税10%込み('23年10月現在のもの)>の価格です。 ■画面はイメージです。 ■詳しくはトヨタのコネクティッドサービスサイト (<https://toyota.jp/tconnectservice/>) にてご確認ください。

事故や急病時、あおり運転で困ったときでも安心。

▶ヘルプネット®（エアバッグ連動タイプ）*1 **T-Connect スタンダード(22)**

急な体調不良時も、ヘルプネットボタンを押すだけでヘルプネットセンターのオペレーターにつながります。今いる場所がどこか分からなくても、車両位置情報に基づいて迅速に緊急車両を手配。さらに、あおり運転などのトラブルのときにも状況に応じて警察へ通報します。また、エアバッグ作動時には自動でオペレーターに接続。ドクターヘリ等の早期出動判断*2を行うD-Call Net®にも対応しています。



ボタンでの通報 or
エアバッグ作動時の自動通報



ドクターヘリ*2の出動判断を行う
D-Call Net *3



あおり運転等の
トラブル時の警察への通報

走行中でも、あなたのリクエストにオペレーターが 細やかにお応え。

▶オペレーターサービス*9 **T-Connect スタンダード(22)** 有料オプション

行きたい場所や知りたい情報を伝えるだけで、オペレーターがお客様に代わって検索し、ナビの目的地設定も行います。人ならではのきめ細かく柔軟な対応でご希望に沿ったサポート*10をいたします。

主なサービス内容



ナビの
目的地設定



レストラン・駐車場
などのご案内



ロードアシスト24
への取り次ぎ



夜間・休日
診療機関のご案内

警告灯が出たら、すぐにアドバイス。

▶eケア（走行アドバイス）*4*5*6 **T-Connect スタンダード(22)**

警告灯が点灯した場合、ディスプレイ画面よりeケアコールセンターに接続が可能です。このまま走行を続けられるか不安な状況に、車両情報をもとにeケアコールセンターが適切な対処方法をアドバイスいたします。また対応内容は、あらかじめ登録しているトヨタ販売店（リモートメンテナンス店）にも連携され、点検や修理などをご案内させていただく場合があります。*7



警告灯点灯時*8、
ポップアップが表示



おクルマの状況に応じて、
適切にアドバイス



必要に応じて、
販売店での点検フォロー

▶eケア（ヘルスチェックレポート） **T-Connect スタンダード(22)**

お出かけ前にエンジンオイル量やスマートキーの電池残量などを「My TOYOTA+」で確認することができます。

▶マイカーログ **T-Connect スタンダード(22)**

ドライブで走った距離や燃費などのトリップ情報を「My TOYOTA+」で確認することができます。



スマートフォンアプリ「My TOYOTA+」*1 *2で、 離れていてもクルマを操作・見守り。

▶充電・給電情報 T-Connect スタンダード(22)

プラグインハイブリッド車の充電状態を確認、電池残量や航続可能距離などをチェックすることができます。また次回タイマー予約の変更や給電情報の確認も可能です。

▶リモートエアコン T-Connect スタンダード(22)

離れた場所からエアコンを操作。夏も冬も快適な温度で乗車出来ることに加えて、凍結したガラスの霜取りも行えます。

▶リモートスタート (アプリ) T-Connect スタンダード(22) 有料オプション

離れた場所からエアコンを起動（温度設定などの操作はできません）。また外気温5℃未満ではウィンドウの曇り取りが作動、乗車前の霜取り作業に役立ちます。

▶マイカーサーチ T-Connect スタンダード(22)

ドアロックの施錠忘れやハザードランプの消し忘れなど、離れた場所から「My TOYOTA+」で確認、操作が可能です。また、ドアのこじ開けなどオートアラームの作動やクルマの始動を検知すると「My TOYOTA+」やメールにすみやかにお知らせします*3。

■リモート確認/リモート操作

ドアの開閉などを確認。ドアロックやハザードランプ消灯が操作可能です。

■うっかり通知*3

ドアロックなどの閉め忘れ、ハザードランプの消し忘れなどをお知らせします。

■カーファインダー

クルマの駐車位置を確認できます。ハザードランプの点滅も可能です。

■アラーム通知/マイカー始動通知*3

オートアラームの作動や、クルマの異常な始動を検知するとお知らせします。

自分専用の設定をクルマに登録。

▶マイセッティング T-Connect スタンダード(22)

ご家族でクルマをシェアするときなど、個々のよく使うオーディオやナビの地図表示など運転する方のお好みの車両設定を記録。乗車の際、事前に登録したスマートフォンで運転者を認識し*4、ドライバーそれぞれの最適な車内環境に自動で設定します。



My TOYOTA+は左記のQRコードからインストールできます。
 <利用条件> ・T-Connect契約 ・「TOYOTAアカウント」取得

■ T-Connect [サービス主要機能一覧]

●:設定 ×:設定なし

車両ディスプレイオーディオ設定	T-Connect	
	ディスプレイオーディオ (コネクティッドナビ対応) Plus	ディスプレイオーディオ (コネクティッドナビ対応)
DCM(専用通信機)	●	●
T-Connectサービスプラン *1	T-Connect スタンダード(22)	T-Connect スタンダード(22)
コネクティッドナビ(車載ナビ有) *1*2/ コネクティッドナビ *1*3 有料オプション	●	●
エージェント<音声対話サービス(起動ワード対応)>	●	●
車内Wi-Fi® 有料オプション	●	●
Webサイトの閲覧 *4	●	×
My TOYOTA+ <専用スマートフォンアプリ>	●	●
マイカーサーチ	●	●
リモート確認/操作	●	●
カーファインダー	●	●
うっかり通知	●	●
アラーム通知	●	●
マイカー始動通知	●	●
eケア(ヘルスチェックレポート)	●	●
マイカーログ	●	●
マイセッティング	●	●
リモートスタート(アプリ) *5*6 有料オプション ※除くZ(PHEV車)	●	●
リモートエアコン ※Z(PHEV車)専用	●	×
充電・給電情報 ※Z(PHEV車)専用	●	×
ヘルプネット(エアバッグ連動タイプ)	●	●
オペレーターサービス *5*6*7 有料オプション	●	●
eケア(走行アドバイス)	●	●

■ T-Connect [ご利用料金]

※価格は全て消費税を含む価格です。

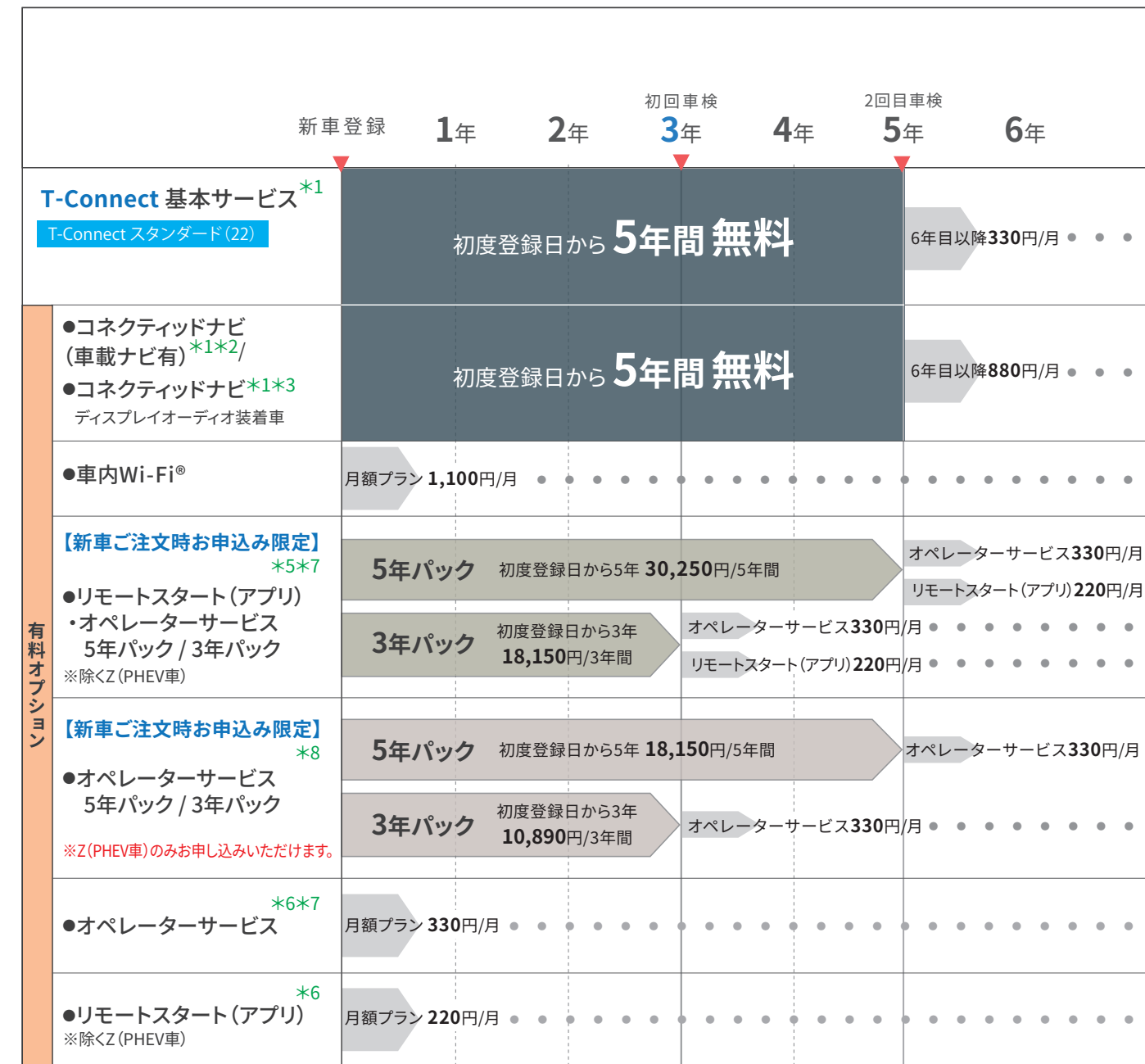

*1.初度登録日から5年間無料でご利用いただけます(6年目以降有料)。 *2. ディスプレイオーディオ(コネクティッドナビ対応) Plus装着車は、コネクティッドナビ(車載ナビ有)の無料利用期間終了後に契約されない場合でも車載ナビ機能をご利用いただけます。 *3. ディスプレイオーディオ(コネクティッドナビ対応)装着車は、コネクティッドナビの無料利用期間終了後に契約されない場合、ナビゲーション機能がご利用いただけません。 *4. 車載ディスプレイでWebサイトの閲覧表示が可能です。 *5. 新車ご注文時限定のリモートスタート(アプリ)とオペレーターサービスをセットにした長期パックをご用意しています。 *6. リモートスタート(アプリ)、オペレーターサービスの月額プランは、納車後お申込みいただけます。 *7. コネクティッドナビ(車載ナビ有)/コネクティッドナビご利用時のみ、お申し込みいただけます。 *8. Z(PHEV車)に新車ご注文限定のオペレーターサービス長期パックをご用意しています。 ■T-Connectは、T-Connect WEB申込サイト(手数料無料)か、トヨタ販売店でお申込みいただけます。トヨタ販売店でお申込みの際は、別途手数料をいただく場合があります。手数料は販売店により異なりますので、詳しくは各販売店にご確認ください。 ■価格は<消費税10%込み('23年10月現在のもの)>の価格です。

P088 ナビゲーションシステム+JBLプレミアムサウンドシステム

*1.コネクティッドナビのご利用には、T-Connectスタンダード（22）の契約と、コネクティッドナビ（車載ナビ有）/コネクティッドナビの契約が必要となります。初度登録日から5年間無料（6年目以降有料）となります。 *2. 12.3インチTFTカラーメーター+マルチインフォメーションディスプレイを選択した場合、ディスプレイオーディオ（コネクティッドナビ対応）は12.3インチHDディスプレイとなります。またヒーターコントロールパネル（静電タッチタイプ）が同時装着されます。 *3.詳しくは、P091「コネクティッドナビご利用条件」をご確認ください。

P089 ▶スマートフォン連携機能

（安全への考慮により全ての機能やアプリを使えるわけではありません。また、動画再生アプリはご利用いただけません。）

P089 ▶スマートフォン連携機能 ▶ディスプレイオーディオ（コネクティッドナビ対応）Plus+JBLプレミアムサウンドシステムの主な機能

*1. ワイドFM（FM補完放送）は、AMラジオの放送対象地域において、難聴（都市型難聴、外国波混信、地理的・地形的難聴）対策や災害対策を目的に整備されたAMの補完放送です。ワイドFM対応局に限りFM周波数帯（90.1～95MHz）でAM番組の受信が可能です。 *2. ご利用にはBluetooth®対応機器（スマートフォン、携帯電話など）が必要です。対応する携帯電話は限られます。動作確認済み機種は販売店におたずねいただくか、（<https://g-book.com/pc/etc/faq/mobile/n/top.html>）にてご確認ください。 *3. 接続機器および記録されたデータファイルの状態によっては再生できない場合があります。また、再生可能なデータ形式、規格は限られます。 *4. パノラミックビューモニターはZ（PHEV車）に標準装備。Z“Leather Package”、Z（ハイブリッド車、ガソリン車）にメーカーオプション。 *5. USBメモリーなどに記録した動画データ（MP4/WMV/AVI）が再生可能です。 *6. スマートフォンやUSBメモリーなどに記録した音楽データ（MP3/WMA/AACなど）が再生可能です。 *7. Android™スマートフォン/タブレットが対象です。対応する機種は限られます。動作確認済み機種は、（<https://g-book.com/pc/etc/faq/mobile/n/top.html>）にてご確認ください。ただし、本機での動作を保証するものではありません。 *8. スマートフォンの接続にはデータ通信可能なUSBケーブルが別途必要となります（Apple CarPlayはワイヤレスにも対応）。また、一部ケーブルには対応できないものがあります。 *9. Apple CarPlayをサポートする機種および対応アプリ、接続方法につきましては、（<https://www.apple.com/jp/ios/carplay/>）にてご確認ください。本機での動作を保証しているわけではありません。 *10. Android Auto™をサポートする機種および対応アプリ、接続方法につきましては、（<https://www.android.com/auto/>）にてご確認ください。本機での動作を保証しているわけではありません。 *11. Apple CarPlayのワイヤレス接続と車内Wi-Fi®は併用できません。車内Wi-Fiをお使いの場合は、Apple CarPlayをケーブル接続にてご利用ください。 ■Bluetooth®は、Bluetooth SIG, Inc.の商標です。 ■Miracast®は、Wi-Fi Allianceの登録商標です。 ■Apple CarPlay、iPhoneは、米国その他の国で登録されたApple Inc.の商標です。 ■iPhoneの商標は、アイホン株式会社のライセンスにもとづき使用されています。 ■Android Auto™、Android™は、Google LLCの商標です。 ■価格は消費税10%込み（'23年10月現在のもの）の価格です。 ■安全のため、走行中一部操作・表示できない機能があります。また、テレビ放送などの映像、静止画は、安全のため走行中はディスプレイの画面が消え、音声だけになります。

P090 ▶エージェント

※一部機能は、T-Connectやコネクティッドナビ（車載ナビ有）/コネクティッドナビ契約の有無に関わらずご利用いただけます。 ※「Hey,トヨタ」の起動ワードは、設定から変更することができます。

P090 ▶車内Wi-Fi®

※Wi-Fi®接続機器は5台まで同時接続可能です。 ※直近3日間（当日は含みません）で6GB以上の通信をした場合、終日速度制限がかかることがあります。 ※Apple CarPlayのワイヤレス接続と車内Wi-Fi®は併用できません。車内Wi-Fiをお使いの場合は、Apple CarPlayをケーブル接続にてご利用ください。

P090 ▶コネクティッドナビ ▶エージェント ▶車内Wi-Fi®

*1. T-Connectのご利用には、T-Connectスタンダード（22）の利用契約と「TOYOTAアカウント」の取得が必要となります。T-Connectのサービス主要機能はP094をご覧ください。 *2. 初度登録日から5年間無料（6年目以降有料）となります。 *3. コネクティッドナビのご利用には、T-Connectスタンダード(22)の契約と、ディスプレイオーディオ（コネクティッドナビ対応）Plusはコネクティッドナビ（車載ナビ有）の契約、ディスプレイオーディオ（コネクティッドナビ対応）はコネクティッドナビの契約が必要となります。 *4. 専用通信機（DCM）が正常に通信できる環境の場合にご利用いただけます。 ■T-Connectサービスは安全のため走行中は操作や画面表示が制限されます。また、電波状況によりサービスがご利用いただけない場合があります。 ■自動車の運転中に携帯電話の操作をしたり画面を注視することは法律で禁止されています。運転中は、運転手以外の方がご利用ください。 ■車両の位置情報は誤差を生じる場合があります。 ■掲載のサービス内容は2023年10月現在のものです。予告なく変更・中止される場合があります。 ■Wi-Fi®は、Wi-Fi Allianceの登録商標です。 ■価格は＜消費税10%込み（'23年10月現在のもの）＞の価格です。 ■画面はイメージです。 ■詳しくはトヨタのコネクティッドサービスサイト（<https://toyota.jp/tconnectservice/>）にてご確認ください。

P092 ▶ヘルプネット®（エアバッグ連動タイプ） ▶eケア（走行アドバイス） ▶オペレーターサービス

*1. ご利用には手動保守点検が必要です。 *2. ドクターヘリは、必ず出動するものではありません。 *3. D-Call Net®の詳細は認定NPO法人 救急ヘリ病院ネットワーク（HEM-Net）サイト（<https://www.hemnet.jp/>）をご確認ください。 *4. サービスのご利用にはリモートメンテナンス店の登録が必要です。また、利用開始操作の翌日よりご利用いただけます。詳しくは、販売店におたずねください。 *5. 販売店でのご対応は営業時間内に限ります。 *6. 車両にOBD（On-Board Diagnostics）II通信を行う機器を接続している場合、正しくサービスが行えない場合があります。 *7. すべての警告灯点灯時に実施するものではありません。走行に支障が出る可能性が高いものに限ります。 *8. 運転中の場合は、安全な場所にクルマを停止してから、販売店またはeケアコールセンターへ通話、接続いただくようお願いいたします。 *9. オペレーターサービスのご利用には、ディスプレイオーディオ（コネクティッドナビ対応）Plusはコネクティッドナビ（車載ナビ有）の契約、ディスプレイオーディオ（コネクティッドナビ対応）はコネクティッドナビの契約が必要となります。コネクティッドナビは初度登録日から5年間無料（6年目以降有料）となります。 *10. ご期待に添えない場合があります。あらかじめご了承ください。 ■T-Connectサービスは安全のため走行中は操作や画面表示が制限されます。また、電波状況によりサービスがご利用いただけない場合があります。 ■自動車の運転中に携帯電話の操作をしたり画面を注視することは法律で禁止されています。運転中は、運転手以外の方がご利用ください。 ■車両の位置情報は誤差を生じる場合があります。 ■掲載のサービス内容は2023年10月現在のものです。予告なく変更・中止される場合があります。 ■Wi-Fi®は、Wi-Fi Allianceの登録商標です。 ■ヘルプネット®は株式会社 日本緊急通報サービスの登録商標です。 ■D-Call Net®は認定NPO法人 救急ヘリ病院ネットワーク（HEM-Net）の登録商標です。 ■価格は＜消費税10%込み（'23年10月現在のもの）＞の価格です。 ■画面はイメージです。 ■詳しくはトヨタのコネクティッドサービスサイト（<https://toyota.jp/tconnectservice/>）にてご確認ください。

P093 T-Connect「My TOYOTA+」アプリ対応

Photo：Z“Leather Package”（ハイブリッド・2WD）。ボディカラーはスレートグレーメタリック〈1K9〉。 ■写真は合成です。 *1. スマートフォンアプリ「My TOYOTA+」のインストールが必要です。 *2. ご利用にはT-Connect契約、「TOYOTAアカウント」の取得が必要です。

P093 ▶充電・給電情報 ▶リモートエアコン

※Z（PHEV車）専用

P093 ▶リモートスタート（アプリ）

※除くZ（PHEV車）。Z（PHEV車）はリモートエアコンがご利用いただけます。

■リモートエアコン・リモートスタート（アプリ）のご留意事項 ※販売店装着オプションのリモートスタートを装着している場合はご利用いただけません。
※一般公道や閉め切った場所での使用はおやめください。 ※起動後、一定の時間が経つと自動的に停止します。 ※車両停止中にエンジンをみだりに稼働させた場合、条例により、罰則を受けることがありますのでご注意ください。（ご購入の際は地方自治体の条例などをご確認ください。） ※使用時には周囲の安全を十分にご確認の上ご使用ください。 ※リモートエアコンは次のような場合は作動しないことがあります。（・駆動用電池の充電量が少ないとき・外気温が極端に低いとき・外気温が低い状況で長時間駐車したあとなど、駆動システムが低温のとき）

P093 ▶マイカーサーチ

*3. 事前にサポートアドレス（メールアドレス）の登録が必要です。お知らせは「My TOYOTA+」および事前登録済みのメールアドレスに通知されます。

P093 ▶マイセッティング

*4. スマートフォンによるドライバー認識は、前回クルマに乗車したドライバーのスマートフォンが接続されたときのみ自動で認識します。 ※「My TOYOTA+」で初期設定が必要です。

WIDE SELECTION

価格・グレード・カラー

Z (PHEV車)



Z (PHEV車)	
プラグインハイブリッド	
E-Four	
メーカー希望小売価格 * 1 (消費税抜き)	6,200,000 円 (5,636,364 円)
北海道地区メーカー希望 小売価格 * 2 (消費税抜き)	6,217,600 円 (5,652,364 円)

全長	4,740mm
全幅	1,855mm
全高	1,660mm
燃費	WLTCモード：20.5km/L
総排気量	2.487 L

Photo (スタイリング・インテリア) : Z (PHEV)。ボディカラーはグレーメタリック〈1G3〉。内装色はブラック/レッド。

*1. 沖縄地区は価格が異なります。 *2. 北海道地区の価格には寒冷地仕様が含まれます。 ■価格はメーカー希望小売価格〈(消費税10%込み) '23年10月現在のもの〉で参考価格です。価格、取付費は販売店が独自に定めていますので、詳しくは各販売店におたずねください。 ■価格はタイヤパンク応急修理キット、タイヤ交換用工具付の価格です。 ■価格にはオプション価格、取付費は含まれていません。 ■保険料、税金(除く消費税)、登録料などの諸費用は別途申し受けます。 ■写真の計器盤は機能説明のために各ランプを点灯したものです。実際の走行状態を示すものではありません。 ■室内の写真は機能説明のためにボディの一部を切断したカットモデルです。 ■画面はハメ込み合成です。 ■自動車リサイクル法の施行により、リサイクル料金が別途必要になります。 ●燃料消費率や充電電力使用時走行距離、交流電力量消費率および電力消費率は、定められた試験条件のもとでの値です。お客様の使用環境(気象、渋滞等)や運転方法(急発進、エアコン使用等)に応じて大きく異なります。とくに1日当たりの走行距離、バッテリーの充電状態、エアコン使用による影響を大きく受けます。 ●本諸元のモード走行における表示は、“WLTCモード”です。 ●WLTCモードは、市街地、郊外、高速道路の各走行モードを平均的な使用時間配分で構成した国際的な走行モードです。市街地モードは、信号や渋滞等の影響を受ける比較的低速な走行を想定し、郊外モードは、信号や渋滞等の影響をあまり受けない走行を想定、高速道路モードは、高速道路等での走行を想定しています。

Z“Leather Package”/ Z



Z“Leather Package”



Z



	Z “Leather Package”				Z			
	ハイブリッド車		ガソリン車		ハイブリッド車		ガソリン車	
	2WD	E-Four	2WD	4WD	2WD	E-Four	2WD	4WD
メーカー希望小売価格 * 1 (消費税抜き)	4,928,000 円 (4,480,000 円)	5,148,000 円 (4,680,000 円)	4,338,000 円 (3,943,636 円)	4,538,000 円 (4,125,455 円)	4,628,000 円 (4,207,273 円)	4,848,000 円 (4,407,273 円)	4,038,000 円 (3,670,909 円)	4,238,000 円 (3,852,727 円)
北海道地区メーカー希望 小売価格 * 2 (消費税抜き)	4,945,600 円 (4,496,000 円)	5,165,600 円 (4,696,000 円)	4,355,600 円 (3,959,636 円)	4,555,600 円 (4,141,455 円)	4,645,600 円 (4,223,273 円)	4,865,600 円 (4,423,273 円)	4,055,600 円 (3,686,909 円)	4,255,600 円 (3,868,727 円)

JC08モードはハイブリッド車の値です。

全長	4,740mm
全幅	1,855mm
全高	1,660mm
燃費	WLTCモード：22.3～14.7km/L JC08モード：26.4～26.3km/L
総排気量	ハイブリッド車：2.487 L ガソリン車：1.986L

Photo (スタイリング) : Z“Leather Package” (ハイブリッド・2WD)。ボディカラーのプレシャスブラックパール (219) <55,000円>はメーカーオプション。 Photo (インテリア左上) : Z“Leather Package” (ハイブリッド・2WD)。内装色はブラック。 Photo (インテリア左下) : Z“Leather Package” (ハイブリッド・2WD)。内装色のブラウンは設定色 (ご注文時に指定が必要です。指定がない場合はブラックになります)。 Photo (インテリア右上) : Z (ハイブリッド・2WD)。内装色はブラック。 Photo (インテリア右中) : Z (ハイブリッド・2WD)。内装色のブラウンは設定色 (ご注文時に指定が必要です。指定がない場合はブラックになります)。 Photo (インテリア右下) : Z (ハイブリッド・2WD)。内装色のグレーは設定色 (ご注文時に指定が必要です。指定がない場合はブラックになります)。 *1. 沖縄地区は価格が異なります。 *2. 北海道地区の価格には寒冷地仕様が含まれます。 ■価格はメーカー希望小売価格<(消費税10%込み)>'23年10月現在のもの>で参考価格です。価格、取付費は販売店が独自に定めていますので、詳しくは各販売店におたずねください。 ■価格はタイヤパンク応急修理キット、タイヤ交換用工具付の価格です。 ■価格にはオプション価格、取付費は含まれていません。 ■保険料、税金 (除く消費税)、登録料などの諸費用は別途申し受けます。 ■写真の計器盤は機能説明のために各ランプを点灯したものです。実際の走行状態を示すものではありません。 ■室内の写真は機能説明のためにボディの一部を切断したカットモデルです。 ■画面はハメ込み合成です。 ■自動車リサイクル法の施行により、リサイクル料金が別途必要になります。 ●燃料消費率や充電電力使用時走行距離、交流電力量消費率および電力消費率は、定められた試験条件のもとでの値です。お客様の使用環境 (気象、渋滞等) や運転方法 (急発進、エアコン使用等) に応じて大きく異なります。とくに1日当たりの走行距離、バッテリーの充電状態、エアコン使用による影響を大きく受けます。 ●本諸元のモード走行における表示は、“WLTCモード”です。 ●WLTCモードは、市街地、郊外、高速道路の各走行モードを平均的な使用時間配分で構成した国際的な走行モードです。市街地モードは、信号や渋滞等の影響を受ける比較的低速な走行を想定し、郊外モードは、信号や渋滞等の影響をあまり受けない走行を想定、高速道路モードは、高速道路等での走行を想定しています。

G



G

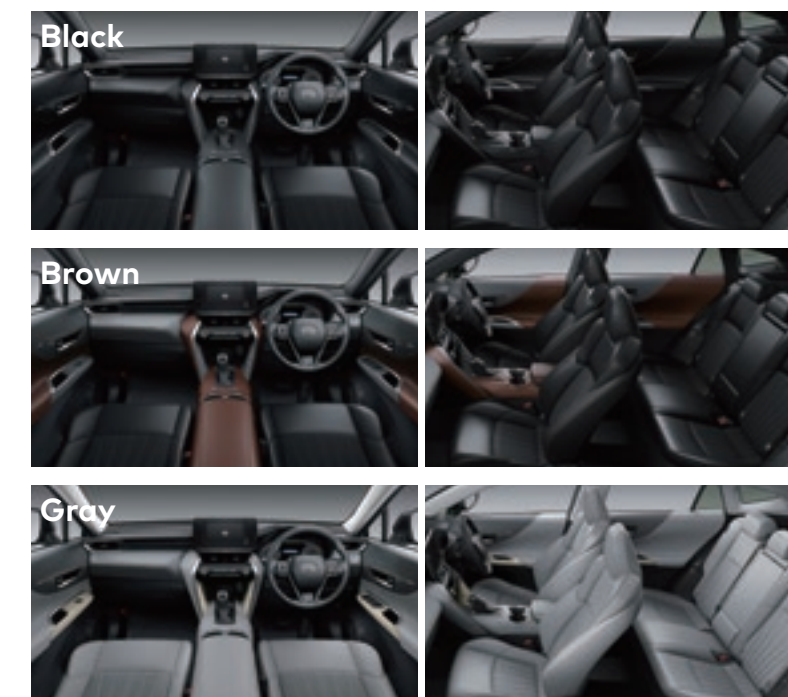

	G			
	ハイブリッド車		ガソリン車	
	2WD	E-Four	2WD	4WD
メーカー希望小売価格 * 1 (消費税抜き)	4,119,000 円 (3,744,545 円)	4,339,000 円 (3,944,545 円)	3,529,000 円 (3,208,182 円)	3,729,000 円 (3,390,000 円)
北海道地区メーカー希望 小売価格 * 2 (消費税抜き)	4,136,600 円 (3,760,545 円)	4,356,600 円 (3,960,545 円)	3,546,600 円 (3,224,182 円)	3,746,600 円 (3,406,000 円)

JC08モードはハイブリッド車の値です。

全長	4,740mm
全幅	1,855mm
全高	1,660mm
燃費	WLTCモード：22.3～14.7km/L JC08モード：27.4～26.3km/L
総排気量	ハイブリッド車：2.487 L ガソリン車：1.986L

Photo (スタイリング) : G (ハイブリッド・2WD)。ボディカラーのセンシュアルレッドマイカ〈3T3〉<33,000円>はメーカーオプション。ドアウィンドウフレームモールディング (テープあり) <5,500円>はボディカラーのセンシュアルレッドマイカ〈3T3〉とセットでメーカーオプション。 Photo (インテリア上) : G (ハイブリッド・2WD)。内装色はブラック。 Photo (インテリア中) : G (ハイブリッド・2WD)。内装色のブラウンは設定色 (ご注文時に指定が必要です。指定がない場合はブラックになります)。 Photo (インテリア下) : G (ハイブリッド・2WD)。内装色のグレーは設定色 (ご注文時に指定が必要です。指定がない場合はブラックになります)。 *1. 沖縄地区は価格が異なります。 *2. 北海道地区の価格には寒冷地仕様が含まれます。 ■価格はメーカー希望小売価格<消費税10%込み>'23年10月現在のもの>で参考価格です。価格、取付費は販売店が独自に定めていますので、詳しくは各販売店におたずねください。 ■価格はタイヤパンク応急修理キット、タイヤ交換用工具付の価格です。 ■価格にはオプション価格、取付費は含まれていません。 ■保険料、税金 (除く消費税)、登録料などの諸費用は別途申し受けます。 ■写真の計器盤は機能説明のために各ランプを点灯したものです。実際の走行状態を示すものではありません。 ■室内の写真は機能説明のためにボディの一部を切断したカットモデルです。 ■画面はハメ込み合成です。 ■自動車リサイクル法の施行により、リサイクル料金が別途必要になります。 ●燃料消費率や充電電力使用時走行距離、交流電力量消費率および電力消費率は、定められた試験条件のもとでの値です。お客様の使用環境 (気象、渋滞等) や運転方法 (急発進、エアコン使用等) に応じて大きく異なります。とくに1日当たりの走行距離、バッテリーの充電状態、エアコン使用による影響を大きく受けます。 ●本諸元のモード走行における表示は、“WLTCモード”です。 ●WLTCモードは、市街地、郊外、高速道路の各走行モードを平均的な使用時間配分で構成した国際的な走行モードです。市街地モードは、信号や渋滞等の影響を受ける比較的低速な走行を想定し、郊外モードは、信号や渋滞等の影響をあまり受けない走行を想定、高速道路モードは、高速道路等での走行を想定しています。

S



S	
ガソリン車	
2WD	
メーカー希望小売価格 * 1 (消費税抜き)	3,128,000 円 (2,843,636 円)
北海道地区メーカー希望 小売価格 * 2 (消費税抜き)	3,161,000 円 (2,873,636 円)

全長	4,740mm
全幅	1,855mm
全高	1,660mm
燃費	WLTCモード：15.4km/L
総排気量	1.986L

Photo (スタイリング・インテリア) : S (ガソリン・2WD)。ボディカラーはダークブルーマイカ (8X8)。内装色はブラック。

*1. 沖縄地区は価格が異なります。 *2. 北海道地区の価格には寒冷地仕様が含まれます。 ■価格はメーカー希望小売価格 (消費税10%込み) '23年10月現在のもの>で参考価格です。価格、取付費は販売店が独自に定めていますので、詳しくは各販売店におたずねください。 ■価格はタイヤパンク応急修理キット、タイヤ交換用工具付の価格です。 ■価格にはオプション価格、取付費は含まれていません。 ■保険料、税金 (除く消費税)、登録料などの諸費用は別途申し受けます。 ■写真の計器盤は機能説明のために各ランプを点灯したものです。実際の走行状態を示すものではありません。 ■室内の写真は機能説明のためにボディの一部を切断したカットモデルです。 ■画面はハメ込み合成です。 ■自動車リサイクル法の施行により、リサイクル料金が別途必要になります。 ●燃料消費率や充電電力使用時走行距離、交流電力量消費率および電力消費率は、定められた試験条件のもとでの値です。お客様の使用環境 (気象、渋滞等) や運転方法 (急発進、エアコン使用等) に応じて大きく異なります。とくに1日当たりの走行距離、バッテリーの充電状態、エアコン使用による影響を大きく受けます。 ●本諸元のモード走行における表示は、“WLTCモード”です。 ●WLTCモードは、市街地、郊外、高速道路の各走行モードを平均的な使用時間配分で構成した国際的な走行モードです。市街地モードは、信号や渋滞等の影響を受ける比較的低速な走行を想定し、郊外モードは、信号や渋滞等の影響をあまり受けない走行を想定、高速道路モードは、高速道路等での走行を想定しています。



グレーメタリック 〈1G3〉 Z (PHEV車) 専用色



プレシャスブラックパール 〈219〉 *1
Z“Leather Package/Z/G/S



センシュアルレッドマイカ 〈3T3〉 *1*2
Z“Leather Package/Z/G/S



ブラック 〈202〉
Z“Leather Package/Z (ハイブリッド車・ガソリン車) /G/S



ダークブルーマイカ 〈8X8〉
Z“Leather Package/Z (ハイブリッド車・ガソリン車) /G/S



スレートグレーメタリック 〈1K9〉
Z“Leather Package/Z (ハイブリッド車・ガソリン車) /G/S



プラチナホワイトパールマイカ 〈089〉 *1*2
Z“Leather Package/Z/G/S



スティールブロンドメタリック 〈4X1〉 *2
Z“Leather Package/Z (ハイブリッド車・ガソリン車) /G/S

Color Episode

プレシャスブラックパール

セルフリストアリングコート
第二ベース
第一ベース
中塗り

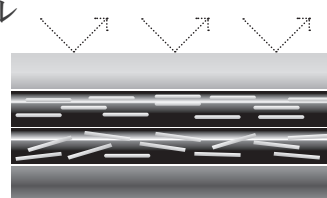

プレシャスブラックパールは、ベース色を第一/第二で別設計。第二ベースでは顔料となるアルミ片（粒子）の並びを整える技術を採用し、力強い明暗のコントラストを実現しました。また、表面のクリア塗装には塗膜に生じた変形を弾性(ばね)により回復させ、傷がつきにくくするセルフリストアリングコートを採用しています。

*1. プレシャスブラックパール 〈219〉 <55,000円（消費税抜き50,000円）>、センシュアルレッドマイカ 〈3T3〉 <33,000円（消費税抜き30,000円）>、プラチナホワイトパールマイカ 〈089〉 <33,000円（消費税抜き30,000円）>はメーカーオプションとなります。*2. プラチナホワイトパールマイカ 〈089〉、センシュアルレッドマイカ 〈3T3〉、スティールブロンドメタリック 〈4X1〉を選択した場合、ドアウィンドウフレームモールディング（テープあり）<5,500円（消費税抜き5,000円）>が同時装着されます。

■スタイリング写真はZ“Leather Package”（ハイブリッド・2WD）。 ■価格はメーカー希望小売価格<（消費税10%込み）'23年10月現在のもの>で参考価格です。価格は販売店が独自に定めていますので、詳しくは各販売店におたずねください。 ■「メーカーオプション」「設定あり」はご注文時に申し受けます。メーカーの工場では装着するため、ご注文後はお受けできませんのでご了承ください。 ■ボディカラーは撮影および表示画面の関係で実際の色とは異なって見えることがあります。また、実車においてもご覧になる環境（屋内外、光の角度等）により、ボディカラーの見え方は異なります。特にスレートグレーメタリック 〈1K9〉は青、緑など、様々な色に見える特性の強いボディカラーです。

内装色一覧表

標準設定 設定あり(ご注文時にご指定ください)

	Z (PHEV車)	Z"Leather Package"		Z (ハイブリッド車・ガソリン車) /G			S
内装色	ブラック/レッド	ブラック	ブラウン	ブラック	ブラウン	グレー	ブラック
シート表皮	 本革*1	 本革*1	 本革*1	 ファブリック+合成皮革	 ファブリック+合成皮革	 ファブリック+合成皮革	 ファブリック
シートステッチ	ダークレッド	ダークグレー	ブラウン	ダークグレー	ブラウン	ベージュ	ダークグレー
パネル加飾 [オープントレイサイドパネル/ センターコンソールアッパーパネル/ ドアスイッチベースパネル (フロント・リヤ)] ■写真はドアスイッチベースパネル (フロント)。	 メタルブラック	 メタルブラック	 グレーウッド調	 メタルブラック	 グレーウッド調	 ホワイトウッド調	 ブラック (パネル加飾なし)
パイピングオーナメント (メタルラッチ加飾付)	 ダークレッド	 サテンブラック	 サテンブラウン	 サテンブラック	 サテンブラウン	 サテンベージュ	 ブラック (メタルラッチ加飾なし)

*1. 本革シートのシートサイドとシートバックの一部に合成皮革を使用しています。 ■内装色は撮影および表示画面の関係で実際の色とは異なって見えることがあります。

	Z (PHEV車)	Z "Leather Package" / Z (ハイブリッド車、ガソリン車)	G	S
エクステリア	 <ul style="list-style-type: none"> ●225/55R19タイヤ&19×7Jアルミホイール (切削光輝+ブラック塗装) 	 <ul style="list-style-type: none"> ●225/55R19タイヤ&19×7Jアルミホイール (スーパークロームメタリック塗装) 	 <ul style="list-style-type: none"> ●225/60R18タイヤ&18×7Jアルミホイール (切削光輝+ダークグレーメタリック塗装) 	 <ul style="list-style-type: none"> ●225/65R17タイヤ&17×7Jアルミホイール (グレーメタリック塗装)
	 <ul style="list-style-type: none"> ●プロジェクター式LEDヘッドランプ(オートレベリング機能付)+LEDデイタイムランニングランプ <ul style="list-style-type: none"> ●フロントバンパーロア(艶あり黒塗装) ●フロントバンパーメッキモール(スモークメッキ) ●フロントバンパーサイド(ブラック) ●LEDフロントフォグランプ ●フロントアッパーグリル(ブラックメタリック塗装+スモークメッキモール付) ●フロントロアグリル(メッシュタイプ/艶あり黒塗装) 	 <ul style="list-style-type: none"> ●プロジェクター式LEDヘッドランプ(オートレベリング機能付)+LEDデイタイムランニングランプ 	 <ul style="list-style-type: none"> ●フロントバンパーメッキモール(ロア) ●LEDフロントフォグランプ 	 <ul style="list-style-type: none"> ●3灯式LEDヘッドランプ(マニュアルレベリング機能付) ●フロントバンパー
	<ul style="list-style-type: none"> ●フロントアッパーグリル(ブラックメタリック塗装+スモークメッキモール付) ●フロントロアグリル(メッシュタイプ/艶あり黒塗装) 		<ul style="list-style-type: none"> ●フロントアッパーグリル(グレーメタリック塗装+メッキモール付) 	
	 <ul style="list-style-type: none"> ●アウトサイドドアハンドル(カラード) ●リヤバンパーロア(艶あり黒塗装) ●リヤバンパーメッキモール(スモークメッキ) ●マフラーカッター(楕円) 	 <ul style="list-style-type: none"> ●アウトサイドドアハンドル(メッキ) 	 <ul style="list-style-type: none"> ●リヤバンパーメッキモール ●マフラーカッター(楕円) 	 <ul style="list-style-type: none"> ●アウトサイドドアハンドル(カラード) ●リヤバンパー ●マフラーカッター(真円)

	Z (PHEV車)	Z "Leather Package" / Z (ハイブリッド車、ガソリン車)	G	S
エクステリア	 <ul style="list-style-type: none"> ●LEDハイマウントストップランプ(ロングタイプ) 	 <ul style="list-style-type: none"> ●リヤルーフスポイラー (カラード/サイド部:ピアノブラック塗装) 	 <ul style="list-style-type: none"> ●LEDハイマウントストップランプ 	 <ul style="list-style-type: none"> ●リヤルーフスポイラー(ブラック塗装)
インテリア	 <ul style="list-style-type: none"> ●本革巻き3本スポークステアリングホイール(サテンメッキ加飾付) ●ステアリングスイッチ(ピアノブラック塗装) ※ PHEV車、“Leather Package”はステアリングヒーター付。 		 <ul style="list-style-type: none"> ●本革巻き3本スポークステアリングホイール(シルバー塗装加飾付) ●ステアリングスイッチ 	
	 <ul style="list-style-type: none"> ●ステンレスオーナメント付ドアスカッププレート(フロント/車名ロゴ入り/イルミネーション付) 	 <ul style="list-style-type: none"> ●ステンレスオーナメント付ドアスカッププレート(フロント/車名ロゴ入り) 	 <ul style="list-style-type: none"> ●ドアスカッププレート(フロント) 	

	Z (PHEV車)	Z "Leather Package" / Z (ハイブリッド車、ガソリン車)	G	S	
インテリア	 <p>●12.3インチTFTカラーメーター(メーター照度コントロール付)+マルチインフォメーションディスプレイ ■写真はハイブリッド車。</p>	 <p>●7.0インチTFTカラーマルチインフォメーションディスプレイ(スピードメーター表示)+オプティロンメーター(メーター照度コントロール付) ■写真はG(ハイブリッド車)。</p>			
				<p>●パターンコーディネーション(オープントレイ・コンソールカップホルダー・フロントドアスピーカー) ■写真はZ "Leather Package"。</p>	
	  <p>●ディスプレイオーディオ(コネクティッドナビ対応)Plus+JBLプレミアムサウンドシステム ●ヒーターコントロールパネル(静電タッチタイプ)</p>	  <p>●ディスプレイオーディオ(コネクティッドナビ対応) ●ヒーターコントロールパネル(ダイヤルタイプ)</p>			
ラゲージ	 <p>●デッキサイド・リヤフィニッシュ(SUSプレート)</p>	 <p>●デッキサイド・リヤフィニッシュ</p>			

P105-107 ▶グレード別主な標準装備比較表

■写真の計器盤と画面表示は、機能説明のために通常の状態とは異なる表示・点灯をしています。実際の走行状態を示すものではありません。 ■画面はハメ込み合成です。

トヨタ ハリアー 主要装備一覧表

■ 標準装備
 ■ メーカーオプション(ご注文時に申し受けます)
 ■ 販売店装着オプション

			“Leather Package”	Z	G	S
		PHEV車(E-Four)	ハイブリッド車(2WD/E-Four)／ガソリン車(2WD/4WD)			ガソリン車(2WD)
充電装備						
付属充電装備	充電ケーブル*1	AC200V用 7m				
		AC200V用 15m	8,800円(消費税抜き8,000円)			
専側充電装備	電源プラグコード(AC100V用)					
	充電ケーブルホルダー(7m充電ケーブル用)					
	充電ポート(充電インレット照明&充電インジケーター付)					
	ドアロック連動リッド&コネクタロックシステム					
	普通充電インレット		*1			

*1. ペースメーカー（植込み型心臓ペースメーカー／植込み型両心室ペーシングパルスジェネレータ）装着のお客様は、充電の操作はご自身でなさらず、ほかの方にお願ひしてください。充電時は、充電器、充電ケーブルに近づかないでください。充電によりペースメーカーの動作に影響を与えるおそれがあります。

■「メーカーオプション」はご注文時に申し受けます。メーカーの工場では装着するため、ご注文後はお受けできませんのでご了承ください。
 ■“Leather Package”はグレード名称ではありません。
 ■価格はメーカー希望小売価格＜（消費税10%込み）'23年10月現在のもの＞で参考価格です。価格は販売店が独自に定めていますので、詳しくは各販売店におたずねください。
 ■字光式ナンバープレートは装着できません。
 ■スマートエントリーは、株式会社ユーシンの商標です。
 ■「おだけ充電」、「おだけ充電」ロゴは、株式会社NTTドコモの登録商標です。
 ■“Bluetooth®”はBluetooth SIG, Inc.の商標です。
 ■nanoe、ナノイー及びnanoeマークは、パナソニックホールディングス株式会社の商標です。
 ■“JBL”はHarman International Industries, inc.の商標です。
 ■Miracast®は、Wi-Fi Allianceの登録商標です。
 ■Apple CarPlayは、米国その他の国で登録されたApple Inc.の商標です。
 ■Android Auto™は、Google LLCの商標です。

主要装備一覧表 外装

トヨタ ハリアー 主要装備一覧表

標準装備 メーカーオプション(ご注文時に申し受けます) 販売店装着オプション

		“Leather Package”	Z	G	S	
		PHEV車(E-Four)	ハイブリッド車(2WD/E-Four)／ガソリン車(2WD/4WD)		ガソリン車(2WD)	
外装	225/55R19タイヤ&19×7Jアルミホイール(切削光輝+ブラック塗装)					
	225/55R19タイヤ&19×7Jアルミホイール(スーパークロームメタリック塗装)					
	225/60R18タイヤ&18×7Jアルミホイール(切削光輝+ダークグレーメタリック塗装)					
	225/65R17タイヤ&17×7Jアルミホイール(グレーメタリック塗装)					
	スペアタイヤ(応急用)	*2*3	11,000円(消費税抜き10,000円)			
メカニズム	ダイナミックトルクコントロール4WD		ガソリン車(4WD)			
	ばね上制振制御					
	ECB(電子制御ブレーキシステム)		ハイブリッド車			
	マフラーカッター		楕円		真円	
エクステリア	調光パノラマルーフ(電動シェード&挟み込み防止機能付)	198,000円(消費税抜き180,000円)				
	リヤルーフスポイラー		カラード	ブラック塗装		
		サイド部	ピアノブラック塗装			
	ドアウィンドウフレームモールディング(テープあり)	★				
	フロントバンパーメッキモール	アッパー・ロア(スモークメッキ)	アッパー・ロア		アッパー	
	リヤバンパーメッキモール	スモークメッキ				
	フロントバンパーロア(艶あり黒塗装)/リヤバンパーロア(艶あり黒塗装)					
	フロントグリル	アッパー	ブラックメタリック塗装+スモークメッキモール			グレーメタリック塗装+メッキモール
		ロア	メッシュタイプ/艶あり黒塗装			
	フェンダーライナー(フロント・リヤ)	吸音タイプ(フロント・リヤ)		吸音タイプ(フロント)		
アウトサイドドアハンドル	カラード		メッキ		カラード	
シンボルマーク	サイド・リヤ		リヤ(ハイブリッド車)			
全車 ●タイヤパンク応急修理キット*2 ●ACA制御 ●電動パーキングブレーキ ●ブレーキホールド ●スタビライザー(フロント・リヤ) ●フードサイレンサー ●ダッシュサイレンサー(室内・エンジンルーム) ●エアスパッツ(フロント・リヤ) ●ブレーキオーバーライドシステム 標準装備 ●ディスクブレーキ(フロント・リヤ)*4 ●ドアベルトモールディング(SUS) など						

*2. Z (PHEV車) はT165/80D 17AL、Z“Leather Package”、Z (ハイブリッド車、ガソリン車)、G、SはT165/80D 17STとなります。スペアタイヤを選択した場合、Z (PHEV車) はタイヤパンク応急修理キットは非装着となり、デッキアンダートレイ収納スペースの形状が変更となります。Z“Leather Package”、Z (ハイブリッド車、ガソリン車)、G、Sはタイヤパンク応急修理キットと、デッキボード下収納は非装着となり、デッキボックスのスライド機能は無しとなります。 *3. ハイブリッド車は、スペアタイヤとアクセサリコンセント(AC100V・1500W)との同時装着はできません。 *4. Z (PHEV車) は17インチ、Z“Leather Package”、Z (ハイブリッド車、ガソリン車)、G、Sは16インチとなります。

★ボディカラーのプラチナホワイトパールマイカ〈089〉、センシユアルレッドマイカ〈3T3〉、スティールブロンドメタリック〈4X1〉を選択した場合、ドアウィンドウフレームモールディング(テープあり) <5,500円(消費税抜き5,000円)>が同時装着されます。

■「メーカーオプション」はご注文時に申し受けます。メーカーの工場装着するため、ご注文後はお受けできませんのでご了承ください。 ■“Leather Package”はグレード名称ではありません。 ■価格はメーカー希望小売価格<(消費税10%込み) '23年10月現在のもの>で参考価格です。価格は販売店が独自に定めていますので、詳しくは各販売店におたずねください。 ■字光式ナンバープレートは装着できません。 ■スマートエントリーは、株式会社ユーシンの商標です。 ■「おだけ充電」、「おだけ充電」ロゴは、株式会社NTTドコモの登録商標です。 ■“Bluetooth®”はBluetooth SIG,Inc.の商標です。 ■nanoe、ナノイー及びnanoeマークは、パナソニックホールディングス株式会社の商標です。 ■“JBL”はHarman International Industries, inc.の商標です。 ■Miracast®は、Wi-Fi Allianceの登録商標です。 ■Apple CarPlayは、米国その他の国で登録されたApple Inc.の商標です。 ■Android Auto™は、Google LLCの商標です。

トヨタ ハリアー 主要装備一覧表

標準装備 メーカーオプション(ご注文時に申し受けます) 販売店装着オプション

			“Leather Package”	Z	G	S
		PHEV車(E-Four)	ハイブリッド車(2WD/E-Four)／ガソリン車(2WD/4WD)			ガソリン車(2WD)
安全装備						
予 防 安 全	ITS Connect			27,500円(消費税抜き25,000円)		
	パーキングサポートブレーキ(後方接近車両)+ブラインドスポットモニター[BSM]	*5			68,200円(消費税抜き62,000円) *6	
視 界	車両接近通報装置			ハイブリッド車		
	プロジェクター式LEDヘッドランプ(オートレベリング機能付)+LEDデイトタイムランニングランプ+LEDクリアランスランプ+LEDターンランプ① / ②					
	3灯式LEDヘッドランプ(マニュアルレベリング機能付)+LEDクリアランスランプ+LEDターンランプ① / ②					
	LEDフロントフォグランプ					
	LEDリヤフォグランプ(右側)	*7				
	LEDハイマウントストップランプ① / ②			ロングタイプ		
	LEDサイドターンランプ付オート電動格納式 リモコンカラードドアミラー(ヒーター付)		*8			
	+補助確認装置 +エンブレムマーク付ドアミラー足元照明					*9
	インナーミラー					
		デジタル(前後方録画機能付) 防眩				
	フロントドアグリーンガラス	UVカット・合わせ・高遮音ガラス・撥水機能付 UVカット機能付				
	フロントワイパー(ミスト機能付)	オート(雨滴感応式) ウォッシャー連動間欠(時間調整式)				
全車標準装備	<ul style="list-style-type: none"> ●Toyota Safety Sense(プリクラッシュセーフティ(歩行者[昼夜]・自転車運転者[昼])検知機能付衝突回避支援タイプ/ ミリ波レーダー+単眼カメラ方式)、レーントレーシングアシスト[LTA]、レーダークルーズコントロール(全車速追従機能付)、アダプティブハイビームシステム[AHS] *12、ロードサインアシスト[RSA]) ●ドライバー異常時対応システム ●先行車発進告知機能[TMN] ●パーキングサポートブレーキ(前後方静止物) *13 ●S-VSC ●EBD(電子制動力配分制御)付ABS&ブレーキアシスト ●ヒルスタートアシストコントロール ●緊急ブレーキシグナル ●ドライブスタートコントロール ●SRSエアバッグ(運転席・助手席)+SRSニーエアバッグ(運転席)+SRSサイドエアバッグ(運転席・助手席)+SRSカーテンシールドエアバッグ(前後席) ●汎用ISOFIX対応チャイルドシート固定専用バー・トップテザーアンカー(リヤ左右席) *14 ●むち打ち傷害軽減フロントシート(WILコンセプトシート) ●衝突安全ボディ“GOA” ●ELR付3点式フロントシートベルト(プリテンショナー&フォースリミッター機構付) ●ELR付3点式リヤシートベルト(左右席プリテンショナー&フォースリミッター機構付) ●全席シートベルト非着用警告灯(点滅式)+リマインダー(警告音) ●アジャスタブルシートベルトアンカー(運転席・助手席) ●チャイルドプロテクター ●全席上下調整式ヘッドレスト ●衝撃感知式フューエルカットシステム ●歩行者傷害軽減ボディ ●LEDリヤコンビネーションランプ ●コンライト(ライト自動点灯+消灯システム/ランプオートカットシステム) ●UVカット機能付ウインドシールドグリーンガラス(合わせ・高遮音性ガラス)+トップシェード ●UVカット機能付プライバシーガラス(リヤドア・リヤクォーター・バックドア) ●ウォッシャー連動間欠リヤワイパー ●リヤウインドウデフォグガー(タイマー付) など 					

*5. パーキングサポートブレーキ(後方接近車両)のレーダーは真後ろの車両を検知できないため、必ずバックガイドモニターまたはパノラミックビューモニターと合わせてご使用ください。 *6. パーキングサポートブレーキ(後方接近車両)+ブラインドスポットモニターを選択した場合、エンブレムマーク付ドアミラー足元照明が同時装着されます。 *7. 寒冷地仕様を選択した場合、LEDリヤフォグランプが同時装着されます。 *8. グレーメタリック〈1G3〉、プラチナホワイトパールマイカ〈089〉、センシユアルレッドマイカ〈3T3〉を選択した場合、ブラック〈202〉となります。また、プレシャスブラックパール〈219〉を選択した場合、ボディカラーと同色となります。 *9. パノラミックビューモニターを選択した場合、補助確認装置は非装着となり、カメラ(左右)付となります。また、バックカメラはウォッシャー付となります。 *10. デジタルインナーミラーを選択した場合、フロントワイパーはオート(雨滴感応式)となります。 *11. 寒冷地仕様を選択した場合、UVカットフロントドアグリーンガラス(合わせ・高遮音ガラス・撥水機能付)となります。 *12. Sはオートマチックハイビーム[AHB]となります。 *13. 字光式ナンバープレートは同時装着できません。 *14. チャイルドシートは汎用ISOFIX対応チャイルドシート(新保安基準適合)のみ使用できます。それ以外のチャイルドシートは、シートベルトでの装着となります。詳しくは販売店におたずねください。

■「メーカーオプション」はご注文時に申し受けます。メーカーの工場装着するため、ご注文後はお受けできませんのでご了承ください。 ■“Leather Package”はグレード名称ではありません。 ■価格はメーカー希望小売価格<(消費税10%込み) '23年10月現在のもの>で参考価格です。価格は販売店が独自に定めていますので、詳しくは各販売店におたずねください。 ■字光式ナンバープレートは装着できません。 ■スマートエントリーは、株式会社ユーシンの商標です。 ■「おくだけ充電」、「おくだけ充電」ロゴは、株式会社NTTドコモの登録商標です。 ■“Bluetooth®”はBluetooth SIG, Inc.の商標です。 ■nanoe、ナノイー及びnanoeマークは、パナソニックホールディングス株式会社の商標です。 ■“JBL”はHarman International Industries, inc.の商標です。 ■Miracast®は、Wi-Fi Allianceの登録商標です。 ■Apple CarPlayは、米国その他の国で登録されたApple Inc.の商標です。 ■Android Auto™は、Google LLCの商標です。

トヨタ ハリアー 主要装備一覧表

標準装備 メーカーオプション(ご注文時に申し受けます) 販売店装着オプション

			“Leather Package”	Z	G	S
		PHEV車(E-Four)	ハイブリッド車(2WD/E-Four)／ガソリン車(2WD/4WD)			ガソリン車(2WD)
操作性	本革巻き3本スポークステアリングホイール		サテンメッキ加飾付			シルバー塗装加飾付
	ステアリングヒーター					
	ステアリングスイッチ(マルチインフォメーションディスプレイ・オーディオ・レーダークルーズコントロール・レントレーシングアシスト・ハンズフリー・音声認識)① / ②		ピアノブラック塗装			
	チルト&テレスコピックステアリング		電動(オートチルトアウェイ&リターン機能付)			マニュアル
	シーケンシャルシフトマチック① / ②		6速	ハイブリッド車:6速 ガソリン車:10速		10速
	スマートエントリー(運転席・助手席・バックドア／アンサーバック機能付) &スタートシステム(スマートキー2個)	*15	スマートエントリー(後席) +スマートキー(車名オーナメント・金属加飾付)	スマートエントリー(後席) +スマートキー(車名オーナメント付)		スマートキー (車名オーナメント付)
	EVドライブモード		ハイブリッド車			
	EV/HVモード切替スイッチ(バッテリーチャージモード機能付)/AUTO EV/HVモードスイッチ					
	12.3インチTFTカラーメーター(メーター照度コントロール付) +マルチインフォメーションディスプレイ① / ②					58,300円(消費税抜き53,000円)*16
	7.0インチTFTカラーマルチインフォメーションディスプレイ(スピードメーター表示)+オプティロンメーター(メーター照度コントロール付)① / ②					
カラーヘッドアップディスプレイ						
ハイブリッドシステムインジケータ			ハイブリッド車			
エコドライブインジケータ(ランプ・ゾーン表示機能付)			ガソリン車			
全車 ●電動パワーステアリング ●本革巻きシフトノブ(サテンメッキ加飾付)+シフトレバーブーツ ●ドライブモードセレクト(エコ・ノーマル・スポーツ) ●パワードロック(全ドア連動/車速感応式オートロック機能付) ●全ドアワンタッチ式パワーウィンドウ(巻き込み防止機能・挟み込み防止機能付) ●フューエルリッドオープン標準装備 ナー ●電気式バックドアハンドル ●スマートキー置き忘れ防止ウォーニング(ブザー&アンロック機構) ●フューエル残量ウォーニング ●ランプ消し忘れウォーニング ●半ドアウォーニング ●シフトポジションインジケータ ●デジタルロック(メーター、ディスプレイ内表示) など						

*15. 植込み型心臓ペースメーカー等の機器をご使用の方は、電波によりそれらの機器に影響を及ぼすおそれがありますので、車両に搭載された発信機から約22cm以内に植込み型心臓ペースメーカー等の機器を近づけないようにしてください。電波発信を停止することもできますので、詳しくは販売店におたずねください。 *16. 12.3インチTFTカラーメーター+マルチインフォメーションディスプレイを選択した場合、ディスプレイオーディオ(コネクティッドナビ対応)は12.3インチHDディスプレイとなります。またヒーターコントロールパネル(静電タッチタイプ)が同時装着されます。

■「メーカーオプション」はご注文時に申し受けます。メーカーの工場では装着するため、ご注文後はお受けできませんのでご了承ください。 ■“Leather Package”はグレード名称ではありません。 ■価格はメーカー希望小売価格<(消費税10%込み) '23年10月現在のもの>で参考価格です。価格は販売店が独自に定めていますので、詳しくは各販売店におたずねください。 ■字光式ナンバープレートは装着できません。 ■スマートエントリーは、株式会社ユーシンの商標です。 ■「おだけ充電」、「おだけ充電」ロゴは、株式会社NTTドコモの登録商標です。 ■“Bluetooth®”はBluetooth SIG,Inc.の商標です。 ■nanoe、ナノイー及びnanoeマークは、パナソニックホールディングス株式会社の商標です。 ■“JBL”はHarman International Industries, inc.の商標です。 ■Miracast®は、Wi-Fi Allianceの登録商標です。 ■Apple CarPlayは、米国その他の国で登録されたApple Inc.の商標です。 ■Android Auto™は、Google LLCの商標です。

トヨタ ハリアー 主要装備一覧表

標準装備 メーカーオプション(ご注文時に申し受けます) 販売店装着オプション

			“Leather Package”	Z	G	S	
		PHEV車(E-Four)	ハイブリッド車(2WD/E-Four)／ガソリン車(2WD/4WD)			ガソリン車(2WD)	
内装	シート表皮	本革 *17					
		ファブリック+合成皮革					
		ファブリック					
	フロントシート	運転席8ウェイパワーシート(前後スライド+リクライニング+シート上下+チルトアジャスター)					
		運転席6ウェイマニュアルシート(前後スライド+リクライニング+シート上下)					
		助手席4ウェイパワーシート(前後スライド+リクライニング)					
		助手席4ウェイマニュアルシート(前後スライド+リクライニング)					
	電動ランバーサポート(運転席)		4ウェイ		2ウェイ		
	ポジションメモリー(ステアリング・シート)						
	運転席オートスライドアウェイ						
快適温熱シート+シートベンチレーション(運転席・助手席)							
後席シートヒーター							

*17. 本革シートの一部に合成皮革を使用しています。

■「メーカーオプション」はご注文時に申し受けます。メーカーの工場に装着するため、ご注文後はお受けできませんのでご了承ください。 ■“Leather Package”はグレード名称ではありません。 ■価格はメーカー希望小売価格<(消費税10%込み)>'23年10月現在のもの>で参考価格です。価格は販売店が独自に定めていますので、詳しくは各販売店におたずねください。 ■字光式ナンバープレートは装着できません。 ■スマートエントリーは、株式会社ユーシンの商標です。 ■「おだけ充電」、「おだけ充電」ロゴは、株式会社 NTTドコモの登録商標です。 ■“Bluetooth®”はBluetooth SIG,Inc.の商標です。 ■nanoe、ナノイー及びnanoeマークは、パナソニック ホールディングス株式会社の商標です。 ■“JBL”はHarman International Industries, inc.の商標です。 ■Miracast®は、Wi-Fi Allianceの登録商標です。 ■Apple CarPlayは、米国その他の国で登録されたApple Inc.の商標です。 ■Android Auto™は、Google LLCの商標です。

トヨタ ハリアー 主要装備一覧表

 標準装備

 メーカーオプション(ご注文時に申し受けます)

 販売店装着オプション

		“Leather Package”	Z	G	S	
		PHEV車(E-Four)	ハイブリッド車(2WD/E-Four)／ガソリン車(2WD/4WD)		ガソリン車(2WD)	
内装						
インテリア	インストルメントパネル(ソフトパッド+ステッチ)	パイピングオーナメント(メタルラッチ加飾付)				
	コンソールカップホルダー(2個)	サテンメッキリング				ブラックメタリック塗装リング
	フロントドアトリム(合成皮革巻き／エンブレムエンボス付)	パイピングオーナメント(メタルラッチ加飾付)				
	フロントドアスイッチベース加飾	サテンメッキ				ブラックメタリック塗装
	フロントドアスピーカー	ピアノブラック塗装(車名ロゴ入り)				
	パネル加飾[オープントレイサイドパネル・センターコンソールアッパーパネル・ドアスイッチベースパネル(フロント・リヤ)]	*18				
ドアスカッフプレート(フロント)	ステンレスオーナメント付 (車名ロゴ入り／イルミネーション付)			ステンレスオーナメント付(車名ロゴ入り)		

*18. パネル加飾は内装色によって異なります。詳しくはP104をご覧ください。

■「メーカーオプション」はご注文時に申し受けます。メーカーの工場では装着するため、ご注文後はお受けできませんのでご了承ください。 ■“Leather Package”はグレード名称ではありません。 ■価格はメーカー希望小売価格<(消費税10%込み)>'23年10月現在のもの>で参考価格です。価格は販売店が独自に定めていますので、詳しくは各販売店におたずねください。 ■字光式ナンバープレートは装着できません。 ■スマートエントリーは、株式会社ユーシンの商標です。 ■「おだけ充電」、「おだけ充電」ロゴは、株式会社 NTTドコモの登録商標です。 ■“Bluetooth®”はBluetooth SIG,Inc.の商標です。 ■nanoe、ナノイー及びnanoeマークは、パナソニック ホールディングス株式会社の商標です。 ■“JBL”はHarman International Industries, inc.の商標です。 ■Miracast®は、Wi-Fi Allianceの登録商標です。 ■Apple CarPlayは、米国その他の国で登録されたApple Inc.の商標です。 ■Android Auto™は、Google LLCの商標です。

トヨタ ハリアー 主要装備一覧表

標準装備 メーカーオプション(ご注文時に申し受けます) 販売店装着オプション

			“Leather Package”	Z	G	S
		PHEV車(E-Four)	ハイブリッド車(2WD/E-Four)／ガソリン車(2WD/4WD)			ガソリン車(2WD)
内装						
照明	イルミネーテッドエントリーシステム	エンジン(パワー)スイッチ照明・LEDダウンライト(カップホルダー照明)・LEDマップランプ・LEDドームランプ・オープントレイ照明				
		フロント足元照明・フロントインサイドドアハンドル照明・コンソール照明・助手席ミッドパッド照明				
		フロントドアスカッフイルミネーション				
空調	左右独立温度コントロール フルオートエアコン	S-FLOW(運転席集中モード・湿度調整機能、ヒートポンプシステム付)				
		S-FLOW (運転席集中モード付)		ハイブリッド車		
		S-FLOW (前席集中モード付)		ガソリン車		
	リモートエアコン					
	ヒーターコントロールパネル	静電タッチタイプ			*16	
		ダイヤルタイプ				
ラゲージ	パワーバックドア(挟み込み防止機能・停止位置メモリー機能付)		ハンズフリー			
	デッキサイド・リヤフィニッシュ		SUSプレート			
	デッキボード下収納		*2	デッキボックス付		
	トノカバー					
<p>●6:4分割可倒式リヤシート ●インパネセンタークラスター(ピアノブラック) ●レジスターノブ(サテンメッキ) ●サイドレジスターベゼル(サテンメッキ) ●センタークラスターガーニッシュ(サテンメッキ) ●リヤドアトリム(合成皮革巻き) ●サンバイザー(運転席・助手席／バンディミラー・LEDランプ付) ●パターンコーディネーション(オープントレイ・コンソールカップホルダー・フロントドアスピーカー) ●表皮巻きピラー(フロント・センターアッパー) ●アシストグリップ(フロント2個・リヤ2個) ●コートフック(2個) ●インサイドドアハンドル(フロント・リヤ／サテンメッキ加飾付) ●ナノイーX ●オープントレイ ●グローブボックス ●センターコンソールボックス[合成皮革巻きソフトパッド(ステッチ付)+インナートレイ/スライド式アームレスト] ●リヤセンターアームレスト(カップホルダー2個付) ●シートバックポケット(運転席・助手席) ●ドアポケット(フロント・リヤ) ●室内イルミネーション ●クリーンエアフィルター(花粉除去・脱臭機能付) ●ラゲージルームランプ など</p>						

*2. Z (PHEV車) はT165/80D 17AL、Z“Leather Package”、Z (ハイブリッド車、ガソリン車)、G、SはT165/80D 17STとなります。スペアタイヤを選択した場合、Z (PHEV車) はタイヤパンク応急修理キットは非装着となり、デッキアンダートレイ収納スペースの形状が変更となります。Z“Leather Package”、Z (ハイブリッド車、ガソリン車)、G、Sはタイヤパンク応急修理キットと、デッキボード下収納は非装着となり、デッキボックスのスライド機能は無しとなります。 *16. 12.3インチTFTカラーメーター+マルチインフォメーションディスプレイを選択した場合、ディスプレイオーディオ(コネクティッドナビ対応)は12.3インチHDディスプレイとなります。またヒーターコントロールパネル(静電タッチタイプ)が同時装着されます。

■「メーカーオプション」はご注文時に申し受けます。メーカーの工場装着するため、ご注文後はお受けできませんのでご了承ください。 ■“Leather Package”はグレード名称ではありません。 ■価格はメーカー希望小売価格<(消費税10%込み) '23年10月現在のもの>で参考価格です。価格は販売店が独自に定めていますので、詳しくは各販売店におたずねください。 ■字光式ナンバープレートは装着できません。 ■スマートエントリーは、株式会社ユーシンの商標です。 ■「おだけ充電」、「おだけ充電」ロゴは、株式会社NTTドコモの登録商標です。 ■“Bluetooth®”はBluetooth SIG,Inc.の商標です。 ■nanoe、ナノイー及びnanoeマークは、パナソニックホールディングス株式会社の商標です。 ■“JBL”はHarman International Industries, inc.の商標です。 ■Miracast®は、Wi-Fi Allianceの登録商標です。 ■Apple CarPlayは、米国その他の国で登録されたApple Inc.の商標です。 ■Android Auto™は、Google LLCの商標です。

トヨタ ハリアー 主要装備一覧表

標準装備 メーカーオプション(ご注文時に申し受けます) 販売店装着オプション

			“Leather Package”	Z	G	S	
		PHEV車(E-Four)	ハイブリッド車(2WD/E-Four)／ガソリン車(2WD/4WD)			ガソリン車(2WD)	
その他							
ナビ・オーディオ	ディスプレイオーディオ(コネクティッドナビ対応)Plus *19① / ② 【ナビ】コネクティッドナビ対応(車載ナビ有) *20、FM多重VICS 【オーディオ・ビジュアル】12.3インチHDディスプレイ、AM/FMチューナー(ワイドFM対応)、TV(フルセグ)、USB入力(動画・音楽再生/給電) *21、9スピーカー(JBLアンプ) 【スマートフォン連携】Apple CarPlay対応、Android Auto™対応、Miracast®対応 【T-Connect】マイカーサーチ、ヘルプネット®、eケア、マイセッティングなど *31 【その他】Bluetooth®対応(ハンズフリー/オーディオ)、ETC2.0ユニット(VICS機能付)+光ビーコンユニット付 *22 *23						
	ディスプレイオーディオ(コネクティッドナビ対応) *19① / ② 【ナビ】コネクティッドナビ対応 *20 【オーディオ・ビジュアル】8インチHDディスプレイ、AM/FMチューナー(ワイドFM対応)、TV(フルセグ)、USB入力(動画・音楽再生/給電) *21、6スピーカー 【スマートフォン連携】Apple CarPlay対応、Android Auto™対応、Miracast®対応 【T-Connect】マイカーサーチ、ヘルプネット®、eケア、マイセッティングなど *31 【その他】Bluetooth®対応(ハンズフリー/オーディオ)、ETC2.0ユニット(VICS機能付) *22				*16		
	パノラミックビューモニター(床下透過表示機能付) *13			88,000円(消費税抜き80,000円) *9			
	バックガイドモニター *13						

*9. パノラミックビューモニターを選択した場合、補助確認装置は非装着となり、カメラ(左右)付となります。また、バックカメラはウォッシャー付となります。 *13. 字光式ナンバープレートは同時装着できません。 *16. 12.3インチTFTカラーメーター+マルチインフォメーションディスプレイを選択した場合、ディスプレイオーディオ(コネクティッドナビ対応)は12.3インチHDディスプレイとなります。またヒーターコントロールパネル(静電タッチタイプ)が同時装着されます。 *19. CD・DVDデッキは搭載されていません。 *20. ご利用には、T-Connectスタンダード(22)の契約と、コネクティッドナビ(車載ナビ有)/コネクティッドナビの契約が必要となります。初度登録日から5年間無料(6年目以降は有料)。詳しくはP.091・094をご覧ください。 *21. スマートフォンの接続にはデータ通信可能なUSBケーブルが別途必要となります。また、一部ケーブルには対応できないものがあります。通信用USBはType-Cとなります。 *22. ETC2.0ユニットは、今後新たに追加されるサービスおよびシステム変更には対応できない場合があります。あらかじめご了承ください。ETC2.0ユニットは新しいセキュリティ規格に対応しています。また、別途セットアップ費用が必要となります。 *23. 光ビーコンによる道路交通情報の表示に対応しています。 *31. ご利用にはT-Connectの契約が必要です。基本利用料は初度登録日から5年間無料、6年目以降は330円(消費税抜き300円)/月が必要です。

■「メーカーオプション」はご注文時に申し受けます。メーカーの工場装着するため、ご注文後はお受けできませんのでご了承ください。 ■“Leather Package”はグレード名称ではありません。 ■価格はメーカー希望小売価格<(消費税10%込み)>'23年10月現在のもの>で参考価格です。価格は販売店が独自に定めていますので、詳しくは各販売店におたずねください。 ■字光式ナンバープレートは装着できません。 ■スマートエントリーは、株式会社ユーシンの商標です。 ■「おだけ充電」、「おだけ充電」ロゴは、株式会社NTTドコモの登録商標です。 ■“Bluetooth®”はBluetooth SIG,Inc.の商標です。 ■nanoe、ナノイー及びnanoeマークは、パナソニックホールディングス株式会社の商標です。 ■“JBL”はHarman International Industries, inc.の商標です。 ■Miracast®は、Wi-Fi Allianceの登録商標です。 ■Apple CarPlayは、米国その他の国で登録されたApple Inc.の商標です。 ■Android Auto™は、Google LLCの商標です。

トヨタ ハリアー 主要装備一覧表

標準装備 メーカーオプション(ご注文時に申し受けます) 販売店装着オプション

			“Leather Package”	Z	G	S
		PHEV車(E-Four)	ハイブリッド車(2WD/E-Four)／ガソリン車(2WD/4WD)			ガソリン車(2WD)
その他						
その他	アクセサリコンセント(ラゲージ右側1個)	AC100V・1500W(ヴィークルパワーコネクター付) *24*25				
		AC100V・1500W(非常時給電システム付) *3*24		ハイブリッド車 44,000円(消費税抜き40,000円)		
		AC100V・100W *26		ガソリン車 8,800円(消費税抜き8,000円)		
	おだけ充電®	*27		13,200円(消費税抜き12,000円)		
	先読みエコドライブ*20	先読み減速支援		ハイブリッド車		
		先読みSOC制御		ハイブリッド車		
	先読みEV/HVモード切替制御					
	寒冷地仕様(ウインドシールドデアイサー など)	*7*28	17,600円(消費税抜き16,000円)			33,000円 (消費税抜き30,000円)*11
全車 ●DCM(専用通信機) ●シャークフィンアンテナ ●アクセサリソケット(DC12V・120W/センターコンソールボックス内1個)*29 ●充電用USB端子(Type-C/インストルメントパネル2個・センターコンソール後部2個)*30 ●盗難防止システム(イモビライザーシステム+標準装備 オートアラーム)[国土交通省認可品] ●工具(ジャッキ+ジャッキハンドル+ハブナットレンチ) など						

*3. ハイブリッド車は、スペアタイヤとアクセサリコンセント(AC100V・1500W)との同時装着はできません。 *7. 寒冷地仕様を選択した場合、LEDリヤフォグランプが同時装着されます。 *11. 寒冷地仕様を選択した場合、UVカットフロントドアグリーンガラス(合わせ・高音ガラス・撥水機能付)となります。 *20. ご利用には、T-Connectスタンダード(22)の契約と、コネクティッドナビ(車載ナビ有)/コネクティッドナビの契約が必要となります。初度登録日から5年間無料(6年目以降は有料)。詳しくはP.091・094をご覧ください。 *24. 1500W以下の電気製品をご使用ください。ただし、1500W以下の電気製品でも正常に作動しない場合があります。詳しくは販売店におたずねください。 *25. ヴィークルパワーコネクターは走行中に使用できません。 *26. 100W以下の電気製品をご使用ください。ただし、100W以下の電気製品でも正常に作動しない場合があります。詳しくは販売店におたずねください。 *27. 植込み型心臓ペースメーカー等の医療用電気機器を装着されている方は、おだけ充電のご使用にあたっては医師とよくご相談ください。充電動作が医療用電気機器に影響を与えるおそれがあります。充電機能を停止することもできます。 *28. 寒冷地仕様は、寒冷地での使用を考慮して、主にワイパー等の信頼性・耐久性の向上を図っております。なお、北海道地区は寒冷地仕様が全車標準装備となります。 *29. 120W以下の電気製品をご使用ください。ただし、120W以下の電気製品でも正常に作動しない場合があります。詳しくは販売店におたずねください。 *30. DC5V/3A(消費電力15W)の電源としてご使用ください。

■「メーカーオプション」はご注文時に申し受けます。メーカーの工場装着するため、ご注文後はお受けできませんのでご了承ください。 ■“Leather Package”はグレード名称ではありません。 ■価格はメーカー希望小売価格<(消費税10%込み) '23年10月現在のもの>で参考価格です。価格は販売店が独自に定めていますので、詳しくは各販売店におたずねください。 ■字光式ナンバープレートは装着できません。 ■スマートエントリーは、株式会社ユーシンの商標です。 ■「おだけ充電」、「おだけ充電」ロゴは、株式会社NTTドコモの登録商標です。 ■“Bluetooth®”はBluetooth SIG, Inc.の商標です。 ■nanoe、ナノイー及びnanoeマークは、パナソニックホールディングス株式会社の商標です。 ■“JBL”はHarman International Industries, inc.の商標です。 ■Miracast®は、Wi-Fi Allianceの登録商標です。 ■Apple CarPlayは、米国その他の国で登録されたApple Inc.の商標です。 ■Android Auto™は、Google LLCの商標です。

トヨタ ハリアー 主要諸元表

		プラグインハイブリッド車(E-Four)	ハイブリッド車(2WD/E-Four)			ガソリン車(2WD/4WD)			ガソリン車(2WD)
			Z	“Leather Package”	Z	G	“Leather Package”	Z	G
車両型式	2WD(前輪駆動方式)	—	6AA-AXUH80-ANXSB(S)	6AA-AXUH80-ANXSB	6AA-AXUH80-ANXGB	6BA-MXUA80-ANXSB(S)	6BA-MXUA80-ANXSB	6BA-MXUA80-ANXGB	6BA-MXUA80-ANXMB
	E-Four(電気式4輪駆動方式)	6LA-AXUP85-ANXSB	6AA-AXUH85-ANXSB(S)	6AA-AXUH85-ANXSB	6AA-AXUH85-ANXGB	—			
	4WD(4輪駆動方式)	—	—			6BA-MXUA85-ANXSB(S)	6BA-MXUA85-ANXSB	6BA-MXUA85-ANXGB	—
車両重量	kg	1,950※1	1,690※1[1,750※1]	1,680※1[1,740※1]	1,650[1,720]	1,600※1[1,660※1]	1,590※1[1,650※1]	1,570[1,630]	1,530
車両総重量	kg	2,225※1	1,965※1[2,025※1]	1,955※1[2,015※1]	1,925[1,995]	1,875※1[1,935※1]	1,865※1[1,925※1]	1,845[1,905]	1,805
最小回転半径	m	5.7	5.7		5.5	5.7		5.5	
燃料消費率 (国土交通省審査値)	市街地モード 郊外モード 高速道路モード	km/L	[20.5]※2	22.3[21.6]		15.4[14.7]			15.4
		km/L	[18.4]※2	19.5[18.9]		11.3[11.0]			11.3
		km/L	[21.8]※2	25.1[24.2]		15.7[14.9]			15.7
		km/L	[20.7]※2	22.1[21.4]		18.0[17.1]			18.0
	km/L	—	26.4[26.3]※3		27.4[26.3]	—			
主要燃費改善対策		共通:筒内直接噴射、可変バルブタイミング、アイドルストップ装置、電動パワーステアリング、充電制御、電気式無段変速機 PHEV車:プラグインハイブリッドシステム ハイブリッド車:ハイブリッドシステム				筒内直接噴射、可変バルブタイミング、電動パワーステアリング、自動無段変速機			
充電電力使用時走行距離※4(プラグインレンジ、国土交通省審査値)	km	93	—						
EV走行換算距離※4(等価EVレンジ、国土交通省審査値)	km	93	—						
交流電力量消費率※5 (国土交通省審査値)	Wh/km	160	—						
	市街地モード/郊外モード/高速道路モード	Wh/km	137/150/179		—				
電力消費率※5※6 (参考値)	km/kWh	6.25	—						
	市街地モード/郊外モード/高速道路モード	km/kWh	7.30/6.67/5.59		—				
一充電消費電力量(国土交通省審査値)※5	kWh/回	14.91	—						
寸法・定員	全長×全幅×全高	mm	4,740×1,855×1,660						
	ホイールベース	mm	2,690						
	トレッド	mm	1,605/1,625						
	最低地上高※7	mm	190			195			
	室内長×室内幅×室内高※7	mm	1,880×1,520×1,215※8			1,880×1,520×1,215		1,880×1,520×1,215	
	乗車定員	名	5						

トヨタ ハリアー 主要諸元表

			プラグインハイブリッド車(E-Four)	ハイブリッド車(2WD/E-Four)		ガソリン車(2WD/4WD)		ガソリン車(2WD)
			Z	"Leather Package"	Z	G	"Leather Package"	Z
エンジン	型式		A25A-FXS			M20A-FKS		
	総排気量	L	2.487			1.986		
	種類		直列4気筒					
	使用燃料		無鉛レギュラーガソリン					
	内径×行程	mm	87.5×103.4			80.5×97.6		
	最高出力<ネット>	kW(PS)/r.p.m.	130(177)/6,000	131(178)/5,700		126(171)/6,600		
	最大トルク<ネット>	N·m(kgf·m)/r.p.m.	219(22.3)/3,600	221(22.5)/3,600~5,200		207(21.1)/4,800		
	燃料供給装置		筒内直接+ポート燃料噴射装置(D-4S)					
	燃料タンク容量	L	55					
走行装置	サスペンション	フロント/リヤ	マクファーソンストラット式コイルスプリング/ダブルウィッシュボーン式コイルスプリング					
	ブレーキ	フロント/リヤ 作動方式	ベンチレーテッドディスク/ベンチレーテッドディスク	ベンチレーテッドディスク/ディスク				油圧式
変速比・減速比	トランスミッション		電気式無段変速機			Direct Shift-CVT(ギヤ機構付自動無段変速機)		
	変速比	ギヤ機構部	前進/後退	—			3.377/3.136	
		無段変速部	前進	—			2.236~0.447	
	減速比		フロント:3.412/リヤ:10.781	フロント:3.605/リヤ※9:10.781		フロント:4.262 / リヤ※10:2.277		
フロントモーター	型式		5NM	3NM		—		
	種類		交流同期電動機	交流同期電動機		—		
	最高出力/最大トルク	kW(PS)/N·m(kgf·m)	134(182)/270(27.5)	88(120)/202(20.6)		—		
リヤモーター	型式		4NM	4NM※9		—		
	種類		交流同期電動機	交流同期電動機※9		—		
	最高出力/最大トルク	kW(PS)/N·m(kgf·m)	40(54)/121(12.3)	40(54)※9/121(12.3)※9		—		
動力用主電池	種類		リチウムイオン電池	リチウムイオン電池		—		
	電圧/容量/個数	V/Ah/個	3.7/51/96	3.6/3.7/70		—		
	総電圧/総電力量	V/kWh	355.2/18.1	259/—		—		

[] はE-Fourまたは4WDです。 ※1. 調光パノラマルーフを装着した場合、20kg増加します。 ※2. ハイブリッド燃料消費率。 ※3. メーカーオプション装着により、車両重量が1,770kg以上の場合は25.8km/Lとなります。 ※4. エンジン、リチウムイオンバッテリーの状態、エアコンの使用状況や運転方法（所定の車速を超える）などによっては、バッテリー残量に関わらずEV走行が解除され、エンジンが作動します。 ※5. AC200V/16A充電時の値。 ※6. 電力消費率(参考値)は交流電力量消費率(国土交通省審査値)をもとに計算した数値です。 ※7. 社内測定値。 ※8. 調光パノラマルーフを装着した場合、室内高は1,185mmとなります。 ※9. ハイブリッド車（E-Four）のみとなります。 ※10. ガソリン車（4WD）のみとなります。

●燃料消費率や充電電力使用時走行距離、交流電力量消費率および電力消費率は、定められた試験条件のもとでの値です。お客様の使用環境（気象、渋滞等）や運転方法（急発進、エアコン使用等）に応じて大きく異なります。とくに1日当たりの走行距離、バッテリーの充電状態、エアコン使用による影響を大きく受けます。 ●本諸元のモード走行における表示は、“WLTCモード”です。 ●WLTCモードは、市街地、郊外、高速道路の各走行モードを平均的な使用時間配分で構成した国際的な走行モードです。市街地モードは、信号や渋滞等の影響を受ける比較的低速な走行を想定し、郊外モードは、信号や渋滞等の影響をあまり受けない走行を想定、高速道路モードは、高速道路等での走行を想定しています。

●エンジン出力表示には、ネット値とグロス値があります。「グロス」はエンジン単体で測定したものであり、「ネット」とはエンジンを車両に搭載した状態とほぼ同条件で測定したものです。同じエンジンで測定した場合、「ネット」は「グロス」よりもガソリン自動車で約15%程度低い値（自工会調べ）となっています。

車両によっては自動車重量税などの軽減措置を受けることができます。詳しくはエコカー減税紹介ページ（<https://toyota.jp/ecocar/about1/>）をご確認、または販売店におたずねください。

■“HARRIER”“TOYOTA SAFETY SENSE”“VSC”“TRC”“E-Four”“VVT-i”“TOYOTA D-4S”“OPTITRON”“T-Connect”“マイカーサーチ”“START YOUR IMPOSSIBLE”はトヨタ自動車（株）の商標です。 ■道路運送車両法による自動車型式指定申請書数値 ■製造事業者：トヨタ自動車株式会社

TOYOTA ENVIRONMENTAL CHALLENGE 2050



トヨタは、気候変動、水不足、資源枯渇、生物多様性の損失など、地球環境の問題に対し、これまでも広く取り組んできました。今後も環境への取り組みを通じて、SDGsの実現に貢献します。

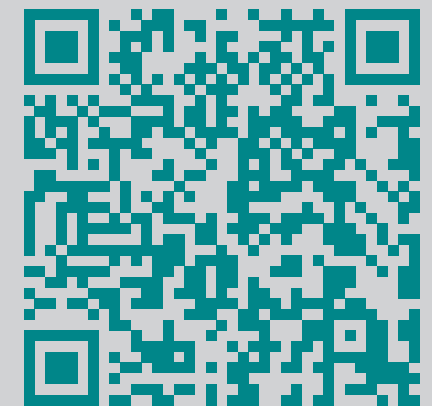

(<https://global.toyota/jp/sustainability/esg/environmental-policy/>)

■ カーボンニュートラルの実現

トヨタは、「カーボンニュートラル」の実現のために、「つくる」「はこぶ」「つかう」「廃棄・リサイクル」など、クルマの一生を通して、CO₂排出量を削減する取り組みを進めます。

LCA実施結果 CO₂二酸化炭素 (Carbon Dioxide)

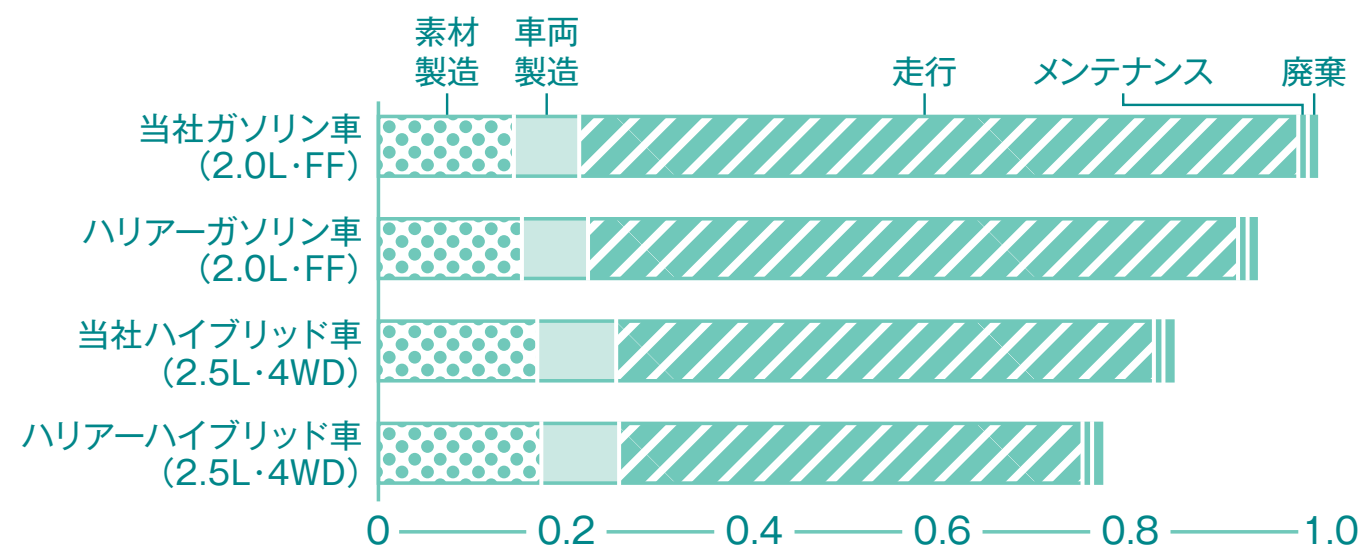

LCA Method Certified
www.tuv.com
ID 0000045604

トヨタでは、資源採取から廃棄・リサイクルまでの各段階を、クルマが環境に与える要因を定量的に総合評価する手法(LCA『ライフサイクルアセスメント』:Life Cycle Assessment)で評価し、自動車の生涯走行距離10万km(10年)で計算した場合の結果を指数で示しています。

トヨタが乗用車を対象に実施しているLCAの手法は、ドイツの第三者認証機関テュフラインランドによるISO14040/14044規格に基づく審査・認証を受けました。

■ 究極の循環型社会をめざして

トヨタでは、廃棄物を減らし、再利用可能なものは繰り返し使用し、さらに廃棄物を再び資源化します。

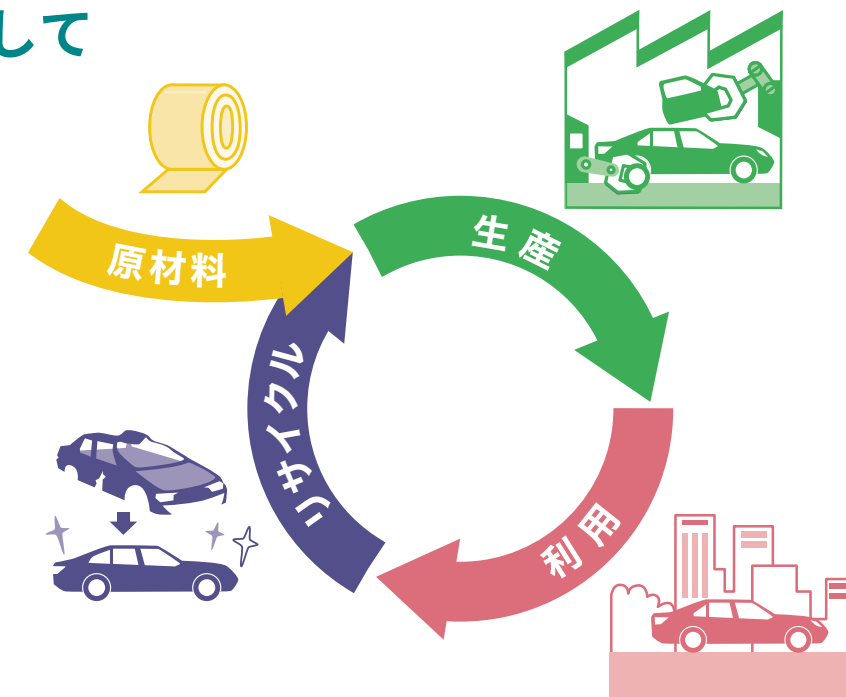

■ 人と自然が共生するために

トヨタは、水使用による環境負荷を小さくするとともに、生物の多様性を取り戻すために、自然保全活動の輪を地域・世界とつなぎ、そして未来へつなぐ活動を進めます。



トヨタ ハリアー 環境仕様

車両型式	6LA-AXUP85		6AA-AXUH80		6AA-AXUH85		6BA-MXUA80	6BA-MXUA85		
車両重量	kg	1,950~1,970		1,650	1,680~1,710	1,720~1,760	1,770	1,530~1,620	1,630~1,680	
CO ₂ 排出量*1	 WLTCモード	g/km	113		104		107		151	158
	 JC08モード	g/km	—		85	88	88	90	—	
排出ガス	認定レベル値または適合規制値	CO/NMHC/NOx/PM	g/km	1.15/0.025/0.013/0.005						
車外騒音	規制区分	平成28年騒音規制 M1B2A		平成28年騒音規制 M1B2A			平成28年騒音規制 M1A2A			
	加速(規制値)/定常/近接	71/—/70		71/—/71		71/—/72		70/—/76		
冷媒の種類(GWP値*2)/使用量		g	HFO-1234yf(1*3)/1,500		HFO-1234yf(1*3)/550					
環境負荷物質削減	鉛/水銀	自工会2006年自主目標達成(1996年比1/10以下*4)/自工会自主目標達成(2005年1月以降使用禁止*5)								
	カドミウム/六価クロム	自工会自主目標達成(2007年1月以降使用禁止) /自工会自主目標達成(2008年1月以降使用禁止)								
車室内VOC*6	自工会目標達成(厚生労働省室内濃度指針値以下)									
環境負荷物質 使用状況等	鉛	電子基板・電気部品のはんだ、圧電素子(PZTセンサー)等に使用/鉛廃止済み部品:電着塗料、燃料ホース、パワステ高圧ホース、ホイールバルンサー、電球と点火プラグ、塩ビ・ゴム部品、バルブシート、軸受けなど								
	水銀	水銀廃止済み部品:コンビネーションメーター								
	六価クロム	六価クロムの使用無し/六価クロム廃止済み部品:金属部品類やボルト・ナット類の防錆目的コーティング他								
	カドミウム	カドミウムの使用無し/カドミウム廃止済み部品:電気・電子部品のICチップ基板、厚膜ペースト他								
リサイクル関係	リサイクルし易い材料を使用した部品	バンパーカバー、インストルメントパネル、その他内装材								
	樹脂、ゴム部品への材料表示	あり								
	リサイクル材の使用	ダッシュサイレンサー等								

*1. 燃料消費率は主要諸元表をご覧ください。 *2. GWP：Global Warming Potential（地球温暖化係数） *3. フロン法において、カーエアコン冷媒は、2023年度以降、環境影響度を製造者等ごとに出荷台数で加重平均した値が目標値150を上回らないことが求められております。 *4. 1996年乗用車の業界平均1,850 g（リサイクル回収ルートが確立されているため鉛バッテリーを除く） *5. ナビゲーション等の液晶ディスプレイ、コンビネーションメーター、ディスチャージヘッドランプ、室内蛍光灯（交通安全上必須な部品の極微量使用を除外） *6. VOC：Volatile Organic Compounds

▶トヨタ推奨工事仕様（抜粋）

充電方法	単相 AC200V	単相 AC100V
①屋内配線	必ず専用回路としてください	既設の回路をご利用できます
②配線太さ	30A に対応した \varnothing 2.6mm 以上を推奨	—
③コンセント	BEV / PHEV 専用コンセントを使用 	屋外コンセントは軽負荷電動車両充電用コンセントに準拠するものを使用 

PHEVは、ご自宅で簡単に充電いただけます。

専用コンセント等をご準備いただければ、専用の充電ケーブルを用いて、ご自宅でも手軽に充電が可能なPHEV。ただし、充電時は電流が長時間流れ、屋外での充電作業となる場合もありますので、万が一使い方を誤ると火災や感電の原因となることがあります。ご自宅に充電設備をご準備いただく場合は、「トヨタ推奨工事仕様」を遵守いただきますよう、よろしくお願いいたします。

▶EV・PHV充電サポート詳細ご案内

<p>サービス内容</p>	<p>トヨタ販売店および株式会社e-Mobility Power *1の普通充電器が利用可能</p>												
<p>普通充電器の 設置場所と設置数</p>	<p>トヨタ販売店 約 4,100 基</p>	<p>株式会社 e-Mobility Power 約 7,900 基 <small>商業施設、宿泊施設等に設置</small></p>											
<p>料金プラン</p>	<p>利用料金は、電力料金の変動などにより変更する場合があります。詳細はEV・PHV充電サポートユーザーサイト（下記QRコードご参照）にて適宜お知らせいたしますので、ご確認いただきますようお願いいたします。</p> <table border="1" data-bbox="1016 986 3045 1386"> <thead> <tr> <th colspan="2"></th> <th>「普通充電プラン」</th> </tr> </thead> <tbody> <tr> <td rowspan="2">利用料金*2</td> <td>基本料金（月額）</td> <td>770円/月</td> </tr> <tr> <td>従量料金（普通充電）</td> <td>4.95円/分</td> </tr> <tr> <td colspan="2">カード発行料*3</td> <td>1,650円</td> </tr> </tbody> </table> <p style="text-align: right;">（価格は税込み）</p>				「普通充電プラン」	利用料金*2	基本料金（月額）	770円/月	従量料金（普通充電）	4.95円/分	カード発行料*3		1,650円
		「普通充電プラン」											
利用料金*2	基本料金（月額）	770円/月											
	従量料金（普通充電）	4.95円/分											
カード発行料*3		1,650円											

外出先でも安心。充電スポットは全国に広がっています。

「EV・PHV充電サポート」のお申し込みによって、カード1枚で全国約12,000基の普通充電器がご利用いただけます。

*1.株式会社e-Mobility Powerは、東京電力HD(株)・中部電力(株)を中心に、トヨタ含む自動車メーカー4社および(株)日本政策投資銀行も出資し、充電ネットワークサービスを構築・運営しています。

*2.基本料金は、充電利用の有無に関わらず毎月発生いたします。

*3.新車注文時にお申込みの場合は、申込み手続きを行った時点で、カード発行料が課金されます。

■充電器の設置数は2023年7月時点。



充電スポット検索



EV・PHV充電サポート

▶EV・PHV充電サポート詳細ご案内

充電器の利用方法



e MOBILITY
POWER



お申込後に、お客様に「EV・PHV充電サポートカード」を郵送いたします。
トヨタ販売店および左記マークがある充電器の認証機に
カードをかざすとご利用いただけます。

お問い合わせ窓口 充電カードサポートデスク
TEL 0800-700-0177 9:00~18:00(年中無休)



EV・PHV充電サポート
ユーザーサイト



充電スポット
検索

利用料金のお支払い

	クレジットカード払い	指定口座振込*4	口座引落とし*5
個人	○	—	○
法人	○	○	○

*4.振込手数料はお客様負担です。

*5.口座引落としは、当月の利用料金が2,000円未満の場合は、引落とし時に別途110円(税込)の手数料がかかるため、他のお支払い方法を推奨いたします。

外出先でも安心。充電スポットは全国に広がっています。

「EV・PHV充電サポート」のお申し込みによって、カード1枚で全国約12,000基の普通充電器がご利用いただけます。

自動車リサイクル法の施行により、下表のリサイクル料金が別途必要となります。

リサイクル料金表

※リサイクル料金は'23年10月時点の金額。

	リサイクル預託金				資金管理料金	合計
	シュレッダーダスト料金	エアバッグ類料金	フロン類料金	情報管理料金		
ハイブリッド車、ガソリン車	10,180円	2,800円	—	130円	290円	13,400円
PHEV車	11,240円	2,800円	—	130円	290円	14,460円

■リサイクル預託金が預託済のお車を商品車として譲渡する旧所有者（譲渡人）は、車両価値部分とリサイクル預託金相当額の合計額を新所有者（譲受人）からお受け取りになることにより、リサイクル預託金の返金を受けることができます。詳しくは、取扱い販売店におたずねください。

このカタログに関するお問い合わせは、お近くの当該車両取り扱い販売店または下記のお客様相談センターへ

トヨタ自動車株式会社 お客様相談センター

所在地 〒450-8711 名古屋市中村区名駅4丁目7番1号



お電話によるお問い合わせ

全国共通・フリーコール

 **0800-700-7700**

オープン時間 365日9:00~18:00



WEBページからのお問い合わせ



インターネットフォーム
によるお問い合わせ



チャットによる
お問い合わせ



手話通訳サービス
によるお問い合わせ

各お問い合わせサービスのご利用・受付時間など
詳細につきましては[WEBページ](#)をご覧ください。



本仕様ならびに装備は予告なく変更することがあります。ボディカラーおよび内装色は撮影の条件、
ご覧になる印刷物または画面によって実際の色とは異なって見えることがあります。

詳しくは! <https://toyota.jp>

後席もシートベルト。チャイルドシートも忘れずに。

START YOUR IMPOSSIBLE 