

TOYOTA EXCELLENT CONVERSION SERIES

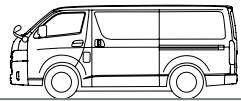

TECSは一般保証3年または6万km

HIACE



冷凍バン
クーリングバン
保冷バン

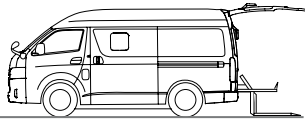

リフト付バン

[View Cars](#)

2025年2月



〈低温冷凍バン〉



〈リフト付バン〉

冷凍バン(低温冷凍バン/中温冷凍バン)・クーリングバン

優れた温度管理で積荷を守る、冷凍バン・クーリングバン。

架装メーカー：トヨタ車体(株)

このような積荷に!

- 肉・ハム・めん・食品(低温冷凍バン) ●精肉・生鮮魚介類(中温冷凍バン)
- 乳製品 ●水産練製品 ●生鮮野菜・果物 ●和・洋菓子 ●生めん・惣菜
- 医薬化学品 など



車型番号 **9** photo: 中温冷凍バン・ジャストロー・2WD・ガソリン車 (3BF-TRH200V-VTBPTK)



車型番号 **10** photo: 中温冷凍バン・標準フロア・4WD・ディーゼル車 (3DF-GDH206V-VTBPTB)

<冷凍バン・クーリングバン・保冷バンをお選びいただくにあたっての注意事項>

- 本カタログで紹介する冷凍バン・クーリングバン・保冷バンはあらかじめ冷えた積荷を一定温度で輸送するための車両で、常温の積荷を冷却や冷凍するための車両ではありません。
- 保冷バンに冷凍機は装着されていません。ドライアイスや氷、保冷剤などを使用してください。また、庫内の温度管理はできません。
- 使用温度域および使用条件などをよくお確かめのうえ、車種をお選びください。なお、外気温や扉の開閉頻度、走行条件、積荷の積み方などの使用状況によっては、冷凍能力が充分発揮できないことがありますのでご注意ください。荷物を積み込む前には必ず庫内を充分冷やしてください。また、荷物をあらかじめ適温に冷やしてから積み込んでください。
- ステンレスでも薬品・塩分を含んだ積荷・海水などにより、うす錆が生じることがあります。ご使用后、必ず水洗いなどのお手入れをしてください。
- 断熱材使用部位：ルーフ、フロント、サイド、フロア、バックドア
- 本冷凍機はキャビン内エアコンと荷室内冷却設備を一部共用しています。そのため外気温や日射などの状況によっては、キャビン内冷房能力が低下する可能性があります。

設定一覧表

設定なし

		ディーゼル		ガソリン		
駆動形式		2WD	4WD	2WD		
ミッション		A/T	A/T	A/T		
フロア		標準	ジャストロー	標準	ジャストロー	
ドア		4ドア	4ドア	4ドア	4ドア	
冷凍バン	低温	1	3	5	2	4
	中温	6	8	10	7	9
クーリングバン		11	13	15	12	14
保冷バン		16	—	18	17	—

POINT 低温冷凍バン(-20°C)・中温冷凍バン(-5°C)・クーリングバン(+5°C)の特長

用途に応じた温度域で選べる冷凍バン

トップレベルの使用温度域* (-20°Cまで)で輸送可能な低温冷凍バンを設定。これにより-20°C~+5°Cまでの幅広いバリエーションが整いました。積み荷・用途に応じた温度域の冷凍バンを選択いただけます。

*使用温度域については：外気温 35°C、40km/h 走行時かつ積荷の無い状態で庫内が一定時間経過後に到達できる温度を表示しています。

イージークローザーを全車標準装備

力を入れずにやさしく開けても半ドアの心配が無いイージークローザーをスライドドアとバックドアに全車標準装備しています。

*開閉時は充分にご確認ください。

清潔感あふれる荷室内

ワイドなスライドドア開口部から覗く荷室内は、ドアトリムや配管カバーにいたるまで白色パーツを採用。清潔感あふれる荷室内は生鮮食料品の輸送に最適です。

●スライドドア開口部寸法

※〈 〉内の数値は低温冷凍バン

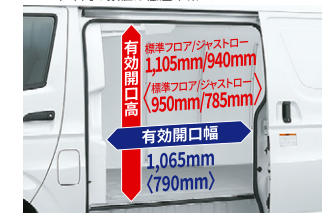

冷凍バン(低温冷凍バン/中温冷凍バン)・クーリングバン

POINT 低温冷凍バンの特長

性能アップで使用温度域* -20°C まで対応

ボディにはルーフ平均 150 ミリ厚、サイド・フロア平均 100 ミリ厚の断熱材を設定しました。さらに、サイドドアとバックドアには、それぞれ 75 ミリ厚と 100 ミリ厚の断熱材を持つ内扉を設定。断熱性能に優れたボディ構造とし、高い冷凍性能を確保しました。

*使用温度域について：外気温 35°C 、 40km/h 走行時かつ積荷の無い状態で庫内が一定時間経過後に到達できる温度を表示しています。

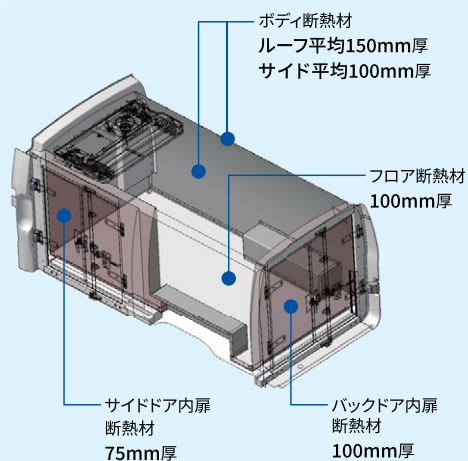

【サイドドア・内扉】



【バックドア・内扉】



荷室内寸法図 (単位:mm)

※図の番号は主要諸元表の車種番号を示します。図の荷室内寸法は最大寸法を示します。細部寸法は、部位・突起物および装着するものにより変わることがあります。詳細は販売店におたずねください。

低温冷凍バン

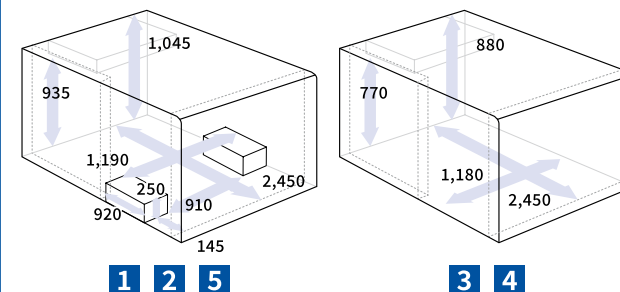

中温冷凍バン

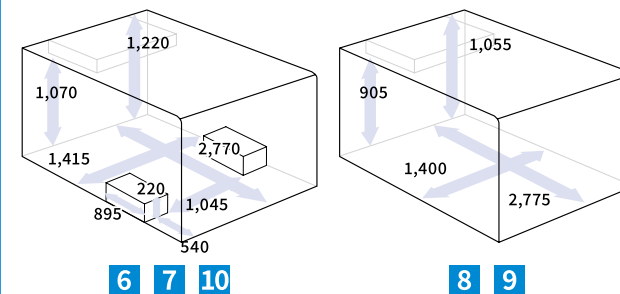

クーリングバン

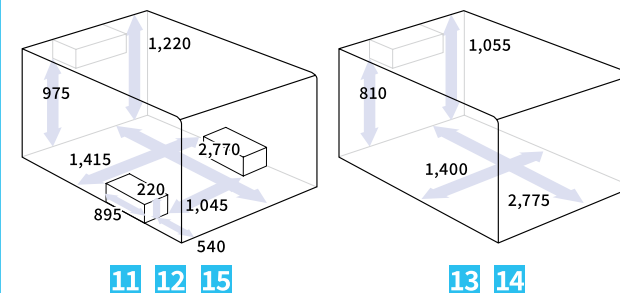

低温冷凍バンのご使用に際して
ご注意いただきたいこと。

キャビン内エアコンと荷室内冷却設備を一部共用しています。そのため以下の点にご注意ください。

- 外気温や日照などの状況によっては、**キャビン内冷房能力が低下する可能性があります。**
- キャビン内の冷房能力を向上させたい場合、**荷室内冷凍機を一時的にOFFにしてください。**
- 荷室内温度を急速に下げる場合は、**キャビン内エアコンをOFFにしてください。**
- 荷役時のサイドドア・バックドアの開閉により荷室内温度が上昇した場合、**設定温度まで回復するまで時間がかかる場合があります。**荷室ドアの開閉頻度および開放時間には十分ご注意ください。荷室ドアの開閉頻度が多い場合は、架装オプション設定されている「カーテン」「エアダム」の装着をおすすめします。

冷凍機

架装メーカー：(株)デンソー

POINT 冷凍機の特長

コンパクトなクーリングユニットを採用

冷凍バンのクーリングユニットには、コンパクトなNS2タイプを採用(クーリングバンはCタイプ)しました。ユニットの後方と左右から効率よく吸気する構造で、ユニット直下に吸気スペースを確保する必要がなく、十分な積載力と優れた作業性を確保。

また、ブラシレスモーター採用によりノーメンテナンズで長寿命化を実現しました。



クーリングユニット[NS2タイプ]

簡単操作のタッチパネル式コントロールパネル

インストルメントパネルのオーディオスペースに設置しました。操作性を考慮して、操作ボタンを削減。荷室内温度計は読みやすいデジタル表示で、液晶も大型化しました。

また、メモリ温度設定の切り替えスイッチや、迅速な故障診断のための点検スイッチなども装備しています。



コントロールパネル(中温冷凍バン)

低温冷凍バン(冷凍機:NS2タイプ)



クラストップレベル
-20°C
※180Xクラスでの比較

中温冷凍バン(冷凍機:NS2タイプ)



クーリングバン(冷凍機:Cタイプ)



冷凍機仕様

	低温冷凍バン	中温冷凍バン	クーリングバン
使用温度域[目安]*	-20°Cまで	-5°Cまで	+5°Cまで
冷凍能力 (荷室内温度)	800W { 690kcal/h } { (-18°C) }	1,400W { 1,200kcal/h } { (0°C) }	1,160W { 1,000kcal/h } { (+10°C) }
クーリングユニット 寸法 (全高×幅×奥行)	NS2タイプ 148×960×590 mm		Cタイプ 235×520×330 mm
冷凍機	1コンプレッサー式		
使用冷媒	HFC-134a		

*使用温度域について：外気温 35°C、40km/h 走行時かつ積荷の無い状態で庫内が一定時間経過後に到達できる温度を表示しています。

●コントロールパネルでの高温域の表示は35°Cまでです。ただし加温機能は付いていません。

使用温度域

積み荷	使用温度域								
	-20°C	-15°C	-10°C	-5°C	0°C	5°C	10°C	15°C	20°C
冷凍魚介類	■								
冷凍肉・ハム	■	■							
冷凍めん	■	■	■						
冷凍食品	■	■	■	■					
精肉・生鮮魚介類				■	■	■			
乳製品				■	■	■			
水産練製品				■	■	■			
生鮮野菜・果物				■	■	■			
和・洋菓子				■	■	■			
生めん・惣菜				■	■	■			
医薬化学製品				■	■	■			

保冷バン

架装メーカー：トヨタ車体(株)



車型番号 **17**

photo:保冷バン・標準フロア・
2WD・ガソリン車
(3BF-TRH200V-VTBO7B)

POINT 保冷バンの特長

優れた断熱性能

冷凍バン・クーリングバンと同様に、環境に配慮したノンフロンウレタン断熱材を採用。優れた断熱性能を実現しました。

また、サイドドアとバックドアにイージークローザーを標準装備しました。

幅広い用途

ドライアイスなどの寒剤を使用すれば、荷室内を冷やすこともできます。

(注)保冷バンには、冷凍機は装着されていません。

荷室内寸法図(単位:mm)

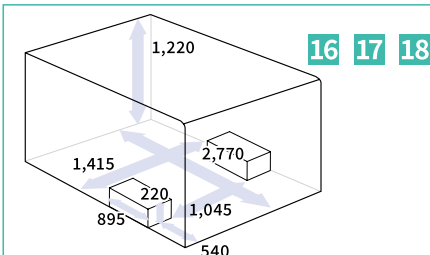

※図の番号は主要諸元表の車種番号を示します。図の荷室内寸法は最大寸法を示します。細部寸法は、部位・突起物および装着するものにより変わることがあります。詳細は販売店におたずねください。

冷凍バン(低温冷凍バン/中温冷凍バン)・クーリングバン

架装主要装備一覧表(冷凍バン・クーリングバン・保冷バン)

		低温冷凍バン	中温冷凍バン	クーリングバン	保冷バン
①	白色カラーアルミ内板(除くフロア)				
②	バックドア *1	断熱構造/イージークローザー付			
③		観音内扉付	左先開		
④	スライド式	断熱構造/イージークローザー付			
⑤	左サイドドア	観音内扉付	左先開		
⑥	簡易90度ストッパー	観音内扉(バックドア・サイドドア)			
⑦	カーテン	サイドドア用			
		バックドア用			
⑧	エアダム	サイドドア用			
		バックドア用			
⑨		垂鉛引き鋼板キーストン			
⑩	フロア材	垂鉛引き鋼板フラット			
⑪		ステンレスフラット			
⑫		ステンレスフロア3方立上り *2			
⑬	水抜き穴	1個(前右側)			
⑭		1個追加(後左側)			
⑮		1個追加(前左側)			
⑯		2個追加(後左側・前左側)			
⑰		フロアサイド水止め凸型&水抜き穴 *2 *3			
⑱	防錆仕様	フロアサイド水止め凸型 *2 *4			
⑲		フロア後部水止め凸型&水抜き穴 *2 *3			
⑳		木製			
㉑	スノコ *5	樹脂製			
㉒		抗菌樹脂製 *6			
㉓	エアリブ(抗菌材使用)				
㉔	荷室内間仕切り	固定式 *7 *8			
㉕		開閉式 *7 *8 *9			
㉖	庫内ルームランプ	サイドドア側	1個(白熱灯)		
㉗			1個LEDに変更 *10		
㉘		バックドア側	1個(白熱灯)		
㉙			1個LEDに変更		
㉚	冷凍機				
㉛	冷凍機コントロールパネル移設(インパネ下部に設置) *11				
㉜	脱臭装置	オゾン式1個 *12			
		オゾン式脱臭装置 交換用触媒1個			

架装標準装備 架装オプション(ご注文時に申し受けます)

		低温冷凍バン	中温冷凍バン	クーリングバン	保冷バン
㉚	非常警報装置				
㉛	非常ハンドル				
㉜	バックモニター(液晶カラーモニター)*13	インパネタイプ			
㉝		インナーミラータイプ			
㉞	抗菌材仕様(荷室内に抗菌材を使用) *14				

*1 バックドアガラスはホワイトシール付きです。ベース車に標準装備のバックドアストラップは装着されません。

*2 フロア材・ステンレスフラット選択時のみ装着可能となります。

*3 フロアサイド水止め凸型を選択した場合、水抜き穴1個追加(前左側)、フロア後部水止め凸型を選択した場合は水抜き穴1個追加(後左側)が同時装着となります[含:水抜き穴追加]。

*4 フロアサイド水止め凸型のみ(水抜き穴は追加されません)。

*5 冷凍・保冷能力が若干低下します。

*6 ⑩抗菌材仕様選択の場合は、必ず⑫抗菌樹脂製スノコを選択ください。

*7 登録ナンバー(8ナンバー、4ナンバー)の取扱いについては、あらかじめ販売店におたずねください(保冷バンを除く)。

*8 荷室内間仕切り装着時は、庫内ルームランプ(サイドドア側)が標準装着されます。後室に水抜き穴が必要な場合は、⑮の水抜き穴1個追加(後左側)を選択してください。

*9 スノコとの同時装着はできません。

*10 サイドドア側にルームランプを追加する場合、バックドア側のルームランプはセットで変更になります(LEDを選択した場合はバックドア側もセットでLEDに変更)。

*11 コントロールパネルは大型センターポケット内が標準位置です。ナビゲーションシステム等で、大型センターポケット全体を使用する場合は必ず選択ください。

*12 荷室内の前壁に取り付けとなります。2年に1回の目安で触媒の交換が必要です。

*13 ベース車にメーカーオプションのデジタルインナーミラー[バックモニター内蔵](カメラ洗浄機能付)、自動防眩インナーミラー[バックモニター内蔵]との同時装着はできません。インパネタイプはメーカーオプションのSRSエアバッグとの同時装着はできません。インナーミラータイプはメーカーオプションのデジタルインナーミラー(カメラ洗浄機能付)との同時装着はできません。

*14 荷室内のサイドパネル、バックドア、天井などに抗菌材を使用しています。また、スノコを選択される場合は、⑫抗菌樹脂製スノコを選択ください。

(注)バックモニターの映し出す範囲は限られています。後退時は必ず直接後方を確認の上、運転してください(予想進路表示等のガイド機能は有しておりません)。また、インパネタイプを選択時は販売店装着オプションのナビゲーションシステムとは連動しません(ナビオプションのバックガイドモニターの接続はできません)。バックモニターは製造メーカーの保証期間が適用されます。架装オプションのバックモニターを選択時、販売店装着オプション・ナビゲーション接続用コネクタが追加されたハーネスが装備されます。

◆装備ナンバーに色がついているものは、写真・イラストで詳しく説明しているものです。

●「架装オプション」はご注文時に申し受けます。メーカーの工場では装着するため、ご注文後はお受けできませんのでご了承ください。また、架装オプションについては、一般保証(3年または6万kmのいずれか早い方)が適用されます(バックモニターは除く)。

●オプション装着により、最大積載量・冷凍能力が変わることがあります。

冷凍バン(低温冷凍バン/中温冷凍バン)・クーリングバン

※装備写真には、装備名以外のオプションも含まれています。詳しくは架装主要装備一覧表をご覧ください。

架装標準装備

※番号は架装主要装備一覧表の装備番号を示します。



②③ バックドア(イージークローザー付)

※開閉時は十分にご注意ください。



④⑤ スライド式左サイドドア
(イージークローザー付)



⑨ フロア材 亜鉛引き鋼板キーストン
キーストン形状により冷気の循環性を高めます。



⑬ 水抜き穴(前右側)



⑭ エアリブ(抗菌材使用)
荷室側面の冷気の流れを確保し通気性を高めます。



⑮ 庫内ルームランプ(白熱灯)
バックドア開口部右側に取り付け。



⑳ 冷凍機(コントロールパネル)

オーディオ下部に設置。
(写真のAM/FMはメーカーオプション)



㉑ 非常警報装置

万一、庫内に閉じこめられた場合に、外部に知らせることができます。
(荷室内右側面後側に設置)



㉒ 非常ハンドル

非常時、荷室内からバックドア、スライドドアを開けることができます。

※低温冷凍バンには設定がありません。

架装オプション

※番号は架装主要装備一覧表の装備番号を示します。



㉓ カーテン(サイドドア用)

サイドドアからの冷気の流出を抑えます。



㉔ カーテン(バックドア用)

バックドアからの冷気の流出を抑えます。

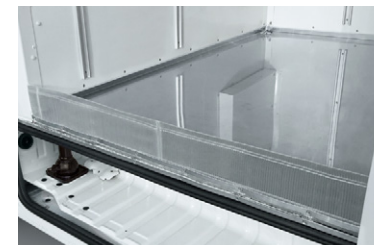

㉕ エアダム(サイドドア用)

サイドドア下部からの冷気の流出を抑えます。



㉖ エアダム(バックドア用)

バックドア下部からの冷気の流出を抑えます。

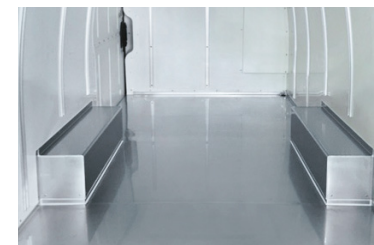

㉗ フロア材 ステンレスフラット

錆にくく耐久性に優れたステンレス仕様です。



㉘ ステンレスフロア3方立上り

耐久性に優れたステンレスをフロントと左右に25mm立ち上げました。

※ステンレスでも薬品・塩分を含んだ積荷・海水などにより、うす錆が生じることがあります。ご使用後、必ず水洗いなどのお手入れをしてください。

冷凍バン(低温冷凍バン/中温冷凍バン)・クーリングバン

※装備写真には、装備名以外のオプションも含まれています。詳しくは架装主要装備一覧表をご覧ください。

架装オプション

※番号は架装主要装備一覧表の装備番号を示します。



⑭ 水抜き穴追加(後左側)



⑰ フロアサイド水止め&水抜き穴追加(前左側)
サイドドア部に25mmの水止めを設置し、水抜き穴を追加します。

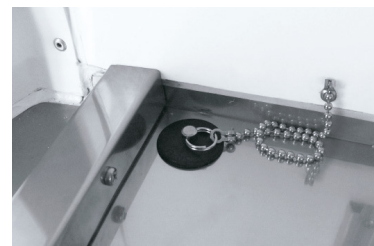

⑱ フロアサイド水止め&水抜き穴追加(後左側)
バックドア部に25mmの水止めを設置し、左側に水抜き穴を追加します。



⑳ スノコ(木製)
水切りや通気性を高めます。
※低温冷凍バンには設定がありません。



㉑ スノコ(樹脂製)
耐食性に優れたスノコです。



㉒ 荷室内間仕切り(固定式)
荷室内を仕切ること、荷物の積み分けができます。
床面長さ:前室1,335mm、後室1,315mm
(ジャストローは1,320mm)。



㉓ 荷室内間仕切り(開閉式)
積荷の量や用途に応じて、荷室を変更できます。
前方から1,280mmに取り付け(前開き)、
ハンドルにて開閉でき簡易固定が可能です。



㉔ 庫内ルームランプ(LED灯)
長寿命で明るいLED灯に変更できます。



㉕ コントロールパネル移設
ナビゲーションシステム等で、大型センターポケット
全体を使用する場合は必ず選択ください。
(注) 足元スペースが狭くなります。



㉖ オゾン式脱臭装置
荷室内の臭いを強力に取り除きます。
※低温冷凍バンには設定がありません。



㉗ バックモニター(インパネルタイプ)
オンダッシュタイプの6.5インチ液晶カラーモニター。
※メーカーオプションの助手席SRSエアバッグとの同時装着
はできません。



㉘ バックモニター(インナーミラータイプ)
インナーミラー部に液晶カラーモニターを設置。
※メーカーオプションのデジタルインナーミラー、自動防眩
インナーミラーとの同時装着はできません。

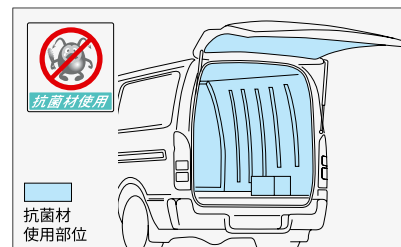

㉙ 抗菌材仕様(荷室内抗菌材使用)
荷室内のフロントパネル・サイドパネル・バックドア・
天井に抗菌材を使用しました。付着した細菌の繁殖
を抑え、より一層清潔に保てます。
(注) フロアパネルは抗菌仕様ではありません。
(注) ステンレス部品は抗菌仕様ではありません。
(注) キズや汚れが付着した場合、抗菌作用の効果が現れ
ないことがあります。またお客様の使用条件によって、
抗菌作用は異なります。

冷凍バン(低温冷凍バン/中温冷凍バン)・クーリングバン

主要諸元表<ロングボディ>

車型番号	低温冷凍バン (8ナンバー)					
	標準ルーフ(3人乗り)					
	標準フロア・2WD		ジャストロー・2WD		標準フロア・4WD	
	4ドア		4ドア		4ドア	
	1	2	3	4	5	
最大積載量 (kg)	1,000	1,100	950	1,000	900	
TECS 型式	3DF-GDH201V-VTBTB	3BF-TRH200V-VTBTB	3DF-GDH201V-VTBTB	3BF-TRH200V-VTBTB	3DF-GDH206V-VTBTB	
ベース車型式	3DF-GDH201V-RBTDY	3BF-TRH200V-RBTDK	3DF-GDH201V-RKTDY	3BF-TRH200V-RKTDK	3DF-GDH206V-RBTDY	
エンジン型式	1GD-FTV型ディーゼル	1TR-FE型ガソリン	1GD-FTV型ディーゼル	1TR-FE型ガソリン	1GD-FTV型ディーゼル	
トランスミッション	6速オートマチック	6速オートマチック	6速オートマチック	6速オートマチック	6速オートマチック	
車両重量 (kg)	2,100	1,900	2,170	2,010	2,210	
車両総重量 (kg)	3,265	3,165	3,285	3,175	3,275	
車両寸法	全長 (mm)	4,695	4,695	4,695	4,695	
	全幅 (mm)	1,695	1,695	1,695	1,695	
	全高 (mm)	1,970	1,970	1,975	1,975	
荷室内寸法	長さ (mm)	2,450	2,450	2,450	2,450	
	幅 (mm)	1,190	1,190	1,180	1,180	
	高さ (mm)	1,045	1,045	880	880	
床面上高 (社内測定値) (mm)	745		910		745	
タイヤサイズ	前輪	195/80R15 107/105S LT		185/75R15 106/104S LT		
	後輪	195/80R15 107/105S LT		185/75R15 106/104S LT		
燃料タンク容量 (L)	70		70		70	
メーカー希望小売価格 (消費税10%)	一般地区*1	5,278,000円	4,665,000円	5,345,000円	4,730,000円	5,582,000円
	消費税抜き	4,798,182円	4,240,909円	4,859,091円	4,300,000円	5,074,545円
	北海道地区*2	5,306,600円	4,696,900円	5,373,600円	4,761,900円	5,610,600円
	消費税抜き	4,824,182円	4,269,909円	4,885,091円	4,329,000円	5,100,545円

*1 沖縄地区は価格が異なります。

*2 北海道地区の価格には寒冷地仕様が含まれます(詳しくは販売店におたずねください)。

●価格にはメーカー希望小売価格(消費税10%込み)'25年2月現在のもの'で参考価格です。価格は販売店が独自に定めていますので、詳しくは各販売店におたずねください。

●価格にはスペアタイヤ(車両装着タイヤ)、タイヤ交換用工具付の価格です。

●価格にはオプション価格は含まれていません。

●保険料、税金(除消費税)、登録料などの諸費用は別途申し受けます。

●自動車リサイクル法の施行により、最終ページに記載のリサイクル料金が別途必要となります。

●表示寸法は、最大寸法を示します。細部寸法は、部位・突起物および装着するものにより変わることがあります。詳しくは販売店におたずねください。

●オプション装着により、車両重量、車両寸法などが変更になる場合や最大積載量が減る場合があります。詳しくは販売店におたずねください。

●上記車両はメーカー完成特装車(TECS)のため、持ち込み登録となります。各諸元数値はメーカー設計値であり参考数値です。登録の際は車両の実測値が適用されます。

●"HIACE""ジャストロー""VSC""TRC""TECS""START YOUR IMPOSSIBLE"はトヨタ自動車(株)の商標です。

車両によっては自動車重量税などの軽減措置を受けることができます。詳しくは販売店におたずねください。

車型番号	中温冷凍バン (8ナンバー)					
	標準ルーフ(3人乗り)					
	標準フロア・2WD		ジャストロー・2WD		標準フロア・4WD	
	4ドア		4ドア		4ドア	
	6	7	8	9	10	
最大積載量 (kg)	1,100	1,200	1,000	1,000	1,000	
TECS 型式	3DF-GDH201V-VTBPB	3BF-TRH200V-VTBPB	3DF-GDH201V-VTBPB	3BF-TRH200V-VTBPB	3DF-GDH206V-VTBPB	
ベース車型式	3DF-GDH201V-RBTDY	3BF-TRH200V-RBTDK	3DF-GDH201V-RKTDY	3BF-TRH200V-RKTDK	3DF-GDH206V-RBTDY	
エンジン型式	1GD-FTV型ディーゼル	1TR-FE型ガソリン	1GD-FTV型ディーゼル	1TR-FE型ガソリン	1GD-FTV型ディーゼル	
トランスミッション	6速オートマチック	6速オートマチック	6速オートマチック	6速オートマチック	6速オートマチック	
車両重量 (kg)	2,000	1,790	2,030	1,870	2,070	
車両総重量 (kg)	3,265	3,155	3,195	3,035	3,235	
車両寸法	全長 (mm)	4,695	4,695	4,695	4,695	
	全幅 (mm)	1,695	1,695	1,695	1,695	
	全高 (mm)	1,970	1,970	1,975	1,975	
荷室内寸法	長さ (mm)	2,770	2,770	2,775	2,775	
	幅 (mm)	1,415	1,415	1,400	1,400	
	高さ (mm)	1,220	1,220	1,055	1,055	
床面上高 (社内測定値) (mm)	695		860		695	
タイヤサイズ	前輪	195/80R15 107/105S LT		185/75R15 106/104S LT		
	後輪	195/80R15 107/105S LT		185/75R15 106/104S LT		
燃料タンク容量 (L)	70		70		70	
メーカー希望小売価格 (消費税10%)	一般地区*1	4,347,000円	3,734,000円	4,414,000円	3,799,000円	4,651,000円
	消費税抜き	3,951,818円	3,394,545円	4,012,727円	3,453,636円	4,228,182円
	北海道地区*2	4,375,600円	3,765,900円	4,442,600円	3,830,900円	4,679,600円
	消費税抜き	3,977,818円	3,423,545円	4,038,727円	3,482,636円	4,254,182円

寸法図 (単位:mm)

中温冷凍バン 標準フロア・4WD (3DF-GDH206V-VTBPB)

10

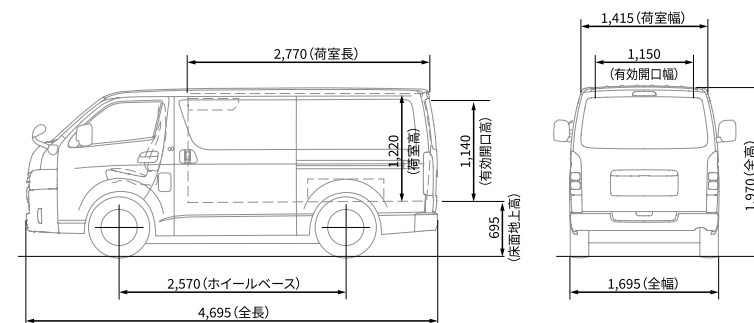

冷凍バン(低温冷凍バン/中温冷凍バン)・クーリングバン

主要諸元表<ロングボディ>

	クーリングバン (8ナンバー)					
	標準ルーフ(3人乗り)					
	標準フロア・2WD		ジャストロー・2WD		標準フロア・4WD	
	4ドア		4ドア		4ドア	
車型番号	11	12	13	14	15	
最大積載量 (kg)	1,150	1,250	1,000	1,000	1,000	
TECS 型式	3DF-GDH201V-VTBRBTB	3BF-TRH200V-VTBRBTB	3DF-GDH201V-VTBRBK	3BF-TRH200V-VTBRBK	3DF-GDH206V-VTBRBTB	
ベース車型式	3DF-GDH201V-RBTDY	3BF-TRH200V-RBTDK	3DF-GDH201V-RKTDY	3BF-TRH200V-RKTDK	3DF-GDH206V-RBTDY	
エンジン型式	1GD-FTV型ディーゼル	1TR-FE型ガソリン	1GD-FTV型ディーゼル	1TR-FE型ガソリン	1GD-FTV型ディーゼル	
トランスミッション	6速オートマチック	6速オートマチック	6速オートマチック	6速オートマチック	6速オートマチック	
車両重量 (kg)	1,940	1,770	2,020	1,860	2,050	
車両総重量 (kg)	3,255	3,185	3,185	3,025	3,215	
車両寸法	全長 (mm)	4,695	4,695	4,695	4,695	
	全幅 (mm)	1,695	1,695	1,695	1,695	
	全高 (mm)	1,970	1,970	1,975	1,975	1,970
荷室内寸法	長さ (mm)	2,770	2,770	2,775	2,775	2,770
	幅 (mm)	1,415	1,415	1,400	1,400	1,415
	高さ (mm)	1,220	1,220	1,055	1,055	1,220
床面上高 (社内測定値) (mm)	695		860		695	
タイヤサイズ	前輪	195/80R15 107/105S LT		185/75R15 106/104S LT		
	後輪	195/80R15 107/105S LT		185/75R15 106/104S LT		
燃料タンク容量 (L)	70		70		70	
メーカー希望小売価格 (消費税10%)	一般地区*1	4,018,000円	3,404,000円	4,085,000円	3,469,000円	4,321,000円
	消費税抜き	3,652,727円	3,094,545円	3,713,636円	3,153,636円	3,928,182円
	北海道地区*2	4,046,600円	3,435,900円	4,113,600円	3,500,900円	4,349,600円
	消費税抜き	3,678,727円	3,123,545円	3,739,636円	3,182,636円	3,954,182円

*1 沖縄地区は価格が異なります。

*2 北海道地区の価格には寒冷地仕様が含まれます(詳しくは販売店におたずねください)。

●価格がメーカー希望小売価格(消費税10%込み)'25年2月現在のもの'で参考価格です。価格は販売店が独自に定めていますので、詳しくは各販売店におたずねください。

●価格はスペアタイヤ(車両装着タイヤ)、タイヤ交換用工具付の価格です。

●価格にはオプション価格は含まれていません。

●保険料、税金(除く消費税)、登録料などの諸費用は別途申し受けます。

●自動車リサイクル法の施行により、最終ページに記載のリサイクル料金が別途必要となります。

●表示寸法は、最大寸法を示します。細部寸法は、部位・突起物および装着するものにより変わることがあります。詳しくは販売店におたずねください。

●オプション装着により、車両重量、車両寸法などが変更になる場合や最大積載量が減る場合があります。詳しくは販売店におたずねください。

●上記車両はメーカー完成特装車(TECS)のため、持ち込み登録となります。各諸元数値はメーカー設計値であり参考数値です。登録の際は車両の実測値が適用されます。

●"HIACE""ジャストロー""VSC""TRC""TECS""START YOUR IMPOSSIBLE"はトヨタ自動車(株)の商標です。

車両によっては自動車重量税などの軽減措置を受けることができます。詳しくは販売店におたずねください。

	保冷バン (4ナンバー)			
	標準ルーフ(3人乗り)			
	標準フロア・2WD		標準フロア・4WD	
	4ドア		4ドア	
車型番号	16	17	18	
最大積載量 (kg)	1,200	1,250	1,000	
TECS 型式	3DF-GDH201V-VTBOTB	3BF-TRH200V-VTBOTB	3DF-GDH206V-VTBOTB	
ベース車型式	3DF-GDH201V-RBTDY	3BF-TRH200V-RBTDK	3DF-GDH206V-RBTDY	
エンジン型式	1GD-FTV型ディーゼル	1TR-FE型ガソリン	1GD-FTV型ディーゼル	
トランスミッション	6速オートマチック	6速オートマチック	6速オートマチック	
車両重量 (kg)	1,900	1,730	2,010	
車両総重量 (kg)	3,265	3,145	3,175	
車両寸法	全長 (mm)	4,695	4,695	4,695
	全幅 (mm)	1,695	1,695	1,695
	全高 (mm)	1,970	1,970	1,970
荷室内寸法	長さ (mm)	2,770	2,770	2,770
	幅 (mm)	1,415	1,415	1,415
	高さ (mm)	1,220	1,220	1,220
床面上高 (社内測定値) (mm)	695			
タイヤサイズ	前輪	195/80R15 107/105S LT		
	後輪	195/80R15 107/105S LT		
燃料タンク容量 (L)	70			
メーカー希望小売価格 (消費税10%)	一般地区*1	3,579,000円	2,966,000円	3,882,000円
	消費税抜き	3,253,636円	2,696,364円	3,529,091円
	北海道地区*2	3,617,500円	2,997,900円	3,920,500円
	消費税抜き	3,288,636円	2,725,364円	3,564,091円

リフト付バン

架装メーカー：トヨタ車体(株)

このような
積荷に!

- 電機製品
- 書籍・出版物
- 精密・事務機器など



車型番号 **12** photo:リフト付バン・ハイルーフ・3/6人乗り・標準フロア・2WD・5ドア・ガソリン車 (3BF-TRH200K-VTASTL)。
ボディカラーはシルバーマイカメタリック(1E7)。

設定一覧表

設定なし

		ディーゼル		ガソリン	
駆動形式		2WD	4WD	2WD	
ミッション		A/T	A/T	A/T	
フロア		標準	標準	標準	
ドア		4ドア	5ドア	4ドア	5ドア
3人乗り	標準ルーフ	—	1	—	3
	ハイルーフ	—	11	—	12
3/6人乗り	標準ルーフ	4	6	8	7
	ハイルーフ	—	13	14	10

荷室内寸法図 (単位:mm)

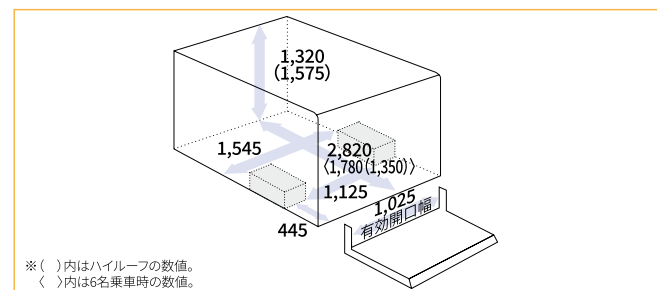

POINT リフト付バンの特長

簡単リモコン操作で昇降、リフト能力300kg*

小型のリフト昇降リモコンスイッチを操作して、300kg*までの重量物の積み降ろしが容易に行えます。リフトは電動モーターと油圧歯車ポンプにより、スムーズで静かな昇降を実現しています。

*プラットフォーム延長時は260kg。



使い勝手の良い5ドアやハイルーフ、3/6人乗りも設定

大開口スライドドアを運転席側と助手席側の両方に設けた5ドアやハイルーフを設定しました。また、リヤに折りたたみシートを装備した3/6人乗りも設定しました。

コンパクトにリフト収納、軽量物をラクラク積み降ろし

リフトは荷室内最後部へコンパクトに収納。手荷物など軽量物の積み降ろし時は、簡単なハンドルレバー操作でプラットフォームの開閉が可能です。



プラットフォーム閉口状態

プラットフォーム開口状態

リフト付バン

フロア形状の違い

〈3人乗り〉

スライドドアステップ上部をフラット化。



※写真は〈3人乗り〉5ドア。

〈3/6人乗り〉

スライドドア乗降用ステップ付。



※写真は〈3/6人乗り〉5ドア。
※シートストライカーカバーは架装オプション。

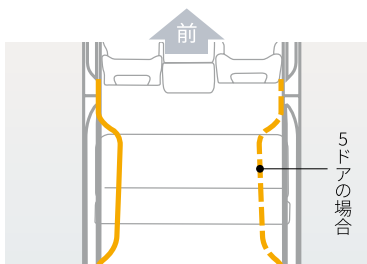
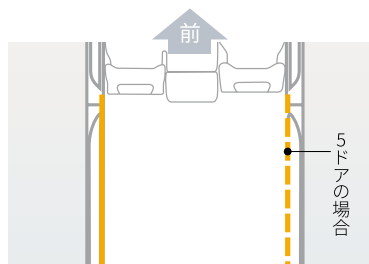

プラットフォームの寸法とリフト能力

	プラットフォーム寸法 (mm)		リフト能力	操作	昇降時間	動力
	長さ (プラットフォームA+プラットフォームB+テーパー部C)	幅				
架装標準装備	515 + 285 + 160 = 960	1,005	300kg	リモコンスイッチ	5~13秒	電動モーター 油圧歯車ポンプ
架装オプション	615 + 585 + 160 = 1,360	1,005	260kg			

架装主要装備一覧表

架装標準装備 架装オプション(ご注文時に申し受けます)

		リフト付バン	
①	プラットフォーム寸法	960mm (リフト能力300kg)	
②	プラットフォーム寸法	1,360mm (リフト能力260kg)	
③	リフト昇降リモコンスイッチ		
④	リフト下降時警報ブザー		
⑤	プラットフォーム	アルミ縞板(折りたたみ式)	
⑥	プラットフォーム	クッションゴム8個	
⑦	フロアかさ上げ仕様(60mm)		*1
⑧	荷室フロアマット(合板5.5mm厚+塩ビ)		
⑨	シートストライカーカバー		*2
⑩	タイダウンフック6個		*3

*1 3人乗りのみに設定。
(タイダウンフックは装着されません。荷室内有効高が減少します)。
*2 後席収納時、小径キャスター積載物(コピー機、医療機器など)のフロア落ち込みを防止します。3/6人乗りのみに設定。
*3 3/6人乗りは4個になります。
(後部2個はリフト装置本体に取り付け。ベース車標準取付品と同形状)。
◆装備ナンバーに色がついているものは、写真・イラストで詳しく説明しているものです。
●「架装オプション」はご注文時に申し受けます。メーカーの工場で作るため、ご注文後はお受けできませんのでご了承ください。また、架装オプションについては、一般保障(3年または6万kmのいずれか早い方)が適用されます。
●オプション装着により、最大積載量が変わることがあります。

架装標準装備

※番号は架装主要装備一覧表の装備番号を示します。



③ リフト昇降
リモコンスイッチ



⑤ プラットホームアルミ縞板
(折りたたみ式)

※リフト・プラットフォームのカラーは、ホワイトおよびアルミ縞板のみの設定となります。

架装オプション事例

※番号は架装主要装備一覧表の装備番号を示します。



⑦ フロアかさ上げ仕様(60mm)

荷室フロアをかさ上げすることにより、スロープになっている導板をフラットに変更し、積荷作業性を向上します(室内有効高が60mm程度低くなります)。

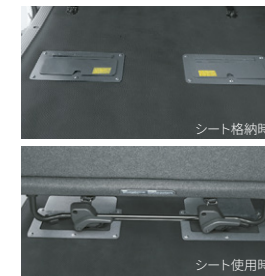

⑨ シートストライカーカバー

後席収納時、小径キャスター積載物(コピー機、医療機器等)のフロア落ち込みを防止します。

⚠ リフト操作は平坦な場所で行い、不整地や傾斜地での操作は行わないでください。プラットフォームは自重で下降するため、車体が前傾しているときは動きにくい場合があります。また、気温が低いときも同様にプラットフォームが動きにくい場合があります。

リフト付バン

主要諸元表<ロングボディ>

車型番号	リフト付バン (4ナンバー)									
	標準ルーフ(3人乗り)					標準ルーフ(3/6人乗り)				
	標準フロア・2WD		標準フロア・4WD			標準フロア・2WD			標準フロア・4WD	
	5ドア		5ドア			4ドア		5ドア		4ドア
	1	2	3	4	5	6	7	8	9	
最大積載量 (kg)	1,100	1,150	1,000	1,100(950)	1,150(1,000)	1,100(900)	1,150(950)	1,000(850)	1,000(800)	
TECS 型式	3DF-GDH201V-VTASTS	3BF-TRH200V-VTASTS	3DF-GDH206V-VTASTS	3DF-GDH201V-VTASTT	3BF-TRH200V-VTASTT	3DF-GDH201V-VTASTU	3BF-TRH200V-VTASTU	3DF-GDH206V-VTASTT	3DF-GDH206V-VTASTU	
ベース車型式	3DF-GDH201V-SFTDY	3BF-TRH200V-SFTDK	3DF-GDH206V-SFTDY	3DF-GDH201V-RRTDY	3BF-TRH200V-RRTDK	3DF-GDH201V-SRTDY	3BF-TRH200V-SRTDK	3DF-GDH206V-RRTDY	3DF-GDH206V-SRTDY	
エンジン型式	1GD-FTV型ディーゼル	1TR-FE型ガソリン	1GD-FTV型ディーゼル	1GD-FTV型ディーゼル	1TR-FE型ガソリン	1GD-FTV型ディーゼル	1TR-FE型ガソリン	1GD-FTV型ディーゼル		
トランスミッション	6速オートマチック	6速オートマチック	6速オートマチック	6速オートマチック	6速オートマチック	6速オートマチック	6速オートマチック	6速オートマチック		
車両重量 (kg)	2,010	1,840	2,120	1,990	1,840	2,020	1,870	2,100	2,130	
車両総重量*1 (kg)	3,275	3,155	3,285	3,255(3,270)	3,155(3,170)	3,285(3,250)	3,185(3,150)	3,265(3,280)	3,295(3,260)	
車両寸法	全長 (mm)	4,695	4,695	4,695	4,695	4,695	4,695	4,695	4,695	
	全幅 (mm)	1,695	1,695	1,695	1,695	1,695	1,695	1,695	1,695	
	全高 (mm)	1,970	1,970	1,970	1,970	1,970	1,970	1,970	1,970	
荷室内寸法	長さ (mm)	2,820	2,820	2,820	2,820(1,780)	2,820(1,780)	2,820(1,780)	2,820(1,780)	2,820(1,780)	
	幅 (mm)	1,545	1,545	1,545	1,545	1,545	1,545	1,545	1,545	
	高さ (mm)	1,320	1,320	1,320	1,320	1,320	1,320	1,320	1,320	
床面地上高 (社内測定値) (mm)	610					610				
タイヤサイズ	前輪	195/80R15 107/105S LT					195/80R15 107/105S LT			
	後輪	195/80R15 107/105S LT					195/80R15 107/105S LT			
燃料タンク容量 (L)	70					70				
メーカー希望小売価格 (消費税 10%)	一般地区*2	3,638,000円	3,038,000円	3,942,000円	3,646,000円	3,026,000円	3,679,000円	3,080,000円	3,951,000円	3,982,000円
	消費税抜き	3,307,273円	2,761,818円	3,583,636円	3,314,545円	2,750,909円	3,344,545円	2,800,000円	3,591,818円	3,620,000円
	北海道地区*3	3,676,500円	3,069,900円	3,980,500円	3,684,500円	3,057,900円	3,717,500円	3,111,900円	3,989,500円	4,020,500円
	消費税抜き	3,342,273円	2,790,818円	3,618,636円	3,349,545円	2,779,909円	3,379,545円	2,829,000円	3,626,818円	3,655,000円

*1 ()内は6名乗車時の数値です。

*2 沖縄地区は価格が異なります。

*3 北海道地区の価格には寒冷地仕様が含まれます(詳しくは販売店におたずねください)。

●価格はメーカー希望小売価格(消費税10%込み)25年2月現在のもの)で参考価格です。価格は販売店が独自に定めていますので、詳しくは各販売店におたずねください。

●価格はスベアタイヤ(車両装着タイヤ)、タイヤ交換用工具付の価格です。

●価格にはオプション価格は含まれていません。

●保険料、税金(除く消費税)、登録料などの諸費用は別途申し受けます。

●自動車リサイクル法の施行により、最終ページに記載のリサイクル料金が別途必要となります。

●表示寸法は、最大寸法を示します。細部寸法は、部位・突起物および装着するものにより変わることがあります。詳しくは販売店におたずねください。

●オプション装着により、車両重量、車両寸法などが変更になる場合や最大積載量が減る場合があります。詳しくは販売店におたずねください。

●上記車両はメーカー完成特装車(TECS)のため、持ち込み登録となります。各諸元数値はメーカー設計値であり参考数値です。登録の際は車両の実測値が適用されます。

●"HIACE""ジャストロー""VSC""TRC""TECS""START YOUR IMPOSSIBLE"はトヨタ自動車(株)の商標です。

車両によっては自動車重量税などの軽減措置を受けることができます。詳しくは販売店におたずねください。

リフト付バン

主要諸元表〈ロングボディ〉

車型番号	リフト付バン (1ナンバー)					
	ハイループ (3/6人乗り)					
	標準フロア・2WD			標準フロア・4WD		
	4ドア	5ドア		4ドア	5ドア	
	10	11	12	13	14	
最大積載量 (kg)	1,150(950)	1,050(900)	1,150(950)	950(800)	950(800)	
TECS 型式	3BF-TRH200K-VTASTF	3DF-GDH201K-VTASTL	3BF-TRH200K-VTASTL	3DF-GDH206K-VTASTF	3DF-GDH206K-VTASTL	
ベース車型式	3BF-TRH200K-ERTDK	3DF-GDH201K-FRTDY	3BF-TRH200K-FRTDK	3DF-GDH206K-ERTDY	3DF-GDH206K-FRTDY	
エンジン型式	1TR-FE型ガソリン	1GD-FTV型ディーゼル	1TR-FE型ガソリン	1GD-FTV型ディーゼル		
トランスミッション	6速オートマチック		6速オートマチック			
車両重量 (kg)	1,860	2,060	1,870	2,150	2,160	
車両総重量*1 (kg)	3,175(3,140)	3,275(3,290)	3,185(3,150)	3,265(3,280)	3,275(3,290)	
車両寸法	全長 (mm)	4,695	4,695	4,695	4,695	
	全幅 (mm)	1,695	1,695	1,695	1,695	
	全高 (mm)	2,230	2,230	2,230	2,230	
荷室内寸法	長さ (mm)	2,820(1,350)	2,820(1,350)	2,820(1,350)	2,820(1,350)	2,820(1,350)
	幅 (mm)	1,545	1,545	1,545	1,545	1,545
	高さ (mm)	1,575	1,575	1,575	1,575	1,575
床面上高 (社内測定値) (mm)	610					
タイヤサイズ	前輪	195/80R15 107/105S LT				
	後輪	195/80R15 107/105S LT				
燃料タンク容量 (L)	70					
メーカー希望小売価格 (消費税 10%)	一般地区*2	3,124,000円	3,743,000円	3,157,000円	4,026,000円	4,059,000円
	消費税抜き	2,840,000円	3,402,727円	2,870,000円	3,660,000円	3,690,000円
	北海道地区*3	3,155,900円	3,781,500円	3,188,900円	4,064,500円	4,097,500円
	消費税抜き	2,869,000円	3,437,727円	2,899,000円	3,695,000円	3,725,000円

*1 〈 〉内は6名乗車時の数値です。

*2 沖縄地区は価格が異なります。

*3 北海道地区の価格には寒冷地仕様が含まれます(詳しくは販売店におたずねください)。

●価格はメーカー希望小売価格(消費税10%込み) '25年2月現在のもの)で参考価格です。価格は販売店が独自に定めていますので、詳しくは各販売店におたずねください。

●価格はスベアタイヤ(車両装着タイヤ)、タイヤ交換用工具付の価格です。

●価格にはオプション価格は含まれていません。

●保険料、税金(除く消費税)、登録料などの諸費用は別途申し受けます。

●自動車リサイクル法の施行により、最終ページに記載のリサイクル料金が別途必要となります。

●表示寸法は、最大寸法を示します。細部寸法は、部位・突起物および装着するものにより変わることがあります。詳しくは販売店におたずねください。

●オプション装着により、車両重量、車両寸法などが変更になる場合や最大積載量が減る場合があります。詳しくは販売店におたずねください。

●上記車両はメーカー完成特装車(TECS)のため、持ち込み登録となります。各諸元数値はメーカー設計値であり参考数値です。登録の際は車両の実測値が適用されます。

●"HIACE""ジャストロー""VSC""TRC""TECS""START YOUR IMPOSSIBLE"はトヨタ自動車(株)の商標です。

車両によっては自動車重量税などの軽減措置を受けることができます。詳しくは販売店におたずねください。

寸法図 (単位:mm)

リフト付バン

標準フロア・2WD (3BF-TRH200K-VTASTL)

12

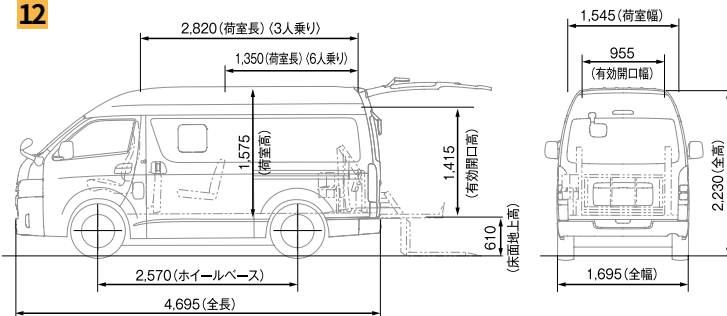

主要装備一覧表

		冷凍バン クーリングバン	保冷バン	リフト付バン	
				3人乗り	3/6人乗り
タイヤ& ホイール	195/80R15 107/105S LT (15×6Jスチールホイール)	標準フロア			
	185/75R15 106/104S LT (15×6Jスチールホイール)	ジャストロー			
	195/80R15 107/105S LT (15×6Jアルミホイール)	標準フロアのみ 66,000円 (消費税抜き50,000円)	66,000円(消費税抜き60,000円)		
	フルホイールキャップ(スチールホイール用)				
安全性	Toyota Safety Sense				
	プリクラッシュセーフティ(歩行者[昼]検知機能付衝突回避支援タイプ/ミリ波レーダー+単眼カメラ方式)・レーンディパーチャーアラート・オートマチックハイビーム	*1			
	VSC&TRC・EBD(電子制動力配分制御)付ABS+ブレーキアシスト・ヒルスタートアシストコントロール・緊急ブレーキングナル				
	パノラミックビューモニター	*2	37,400円*3 (消費税抜き34,000円)	37,400円 (消費税抜き34,000円)	37,400円*4 (消費税抜き34,000円)
パーキングサポートブレーキ[前後方静止物]	*5				
SRSエアバッグ+プリテンショナー & フォースリミッター機構付シートベルト	運転席 助手席	*6	16,500円(消費税抜き15,000円)*7	16,500円(消費税抜き15,000円)	
スライドドアチャイルドプロテクター					
リヤシートベルト(外側3点式・中央席2点式)					
LED式ハイマウントストップランプ					
リヤフォグランプ(右側のみ)	*8	11,000円(消費税抜き10,000円)			
外装	UVカット機能付グリーンガラス(フロントサイド)				
	両側固定式ガラス(リヤサイド・リヤクォーター) & バックドアガラス	UVカットグリーン プライバシー		16,500円 (消費税抜き15,000円)	
	両側スライド式ガラス(リヤサイド)、両側固定式ガラス(リヤクォーター) & バックドアガラス	UVカットグリーン プライバシー			16,500円 (消費税抜き15,000円)
	マルチリフレクターハロゲンヘッドランプ[マニュアルレベリング機能付]				
LEDフロントフォグランプ					
アウターミラー	電動格納式 リモコンドアミラー *2	ヒーター付 *9			
防眩インナーミラー					
デジタルインナーミラー(カメラ洗浄機能付)	[バックモニター内蔵]	*10	81,400円(消費税抜き74,000円)	81,400円(消費税抜き74,000円)*4	
自動防眩インナーミラー [バックモニター内蔵]		*10	37,400円(消費税抜き34,000円)	37,400円(消費税抜き34,000円)*4	
ウォッシャー運動間欠式フロントワイパー					
リヤアンダーミラー				*4	
間欠式リヤワイパー					
リヤウインドウデフォグガー(タイマー付)					
計器盤・操作性	オプティロンメーター(タコメーター・マルチインフォメーションディスプレイ付)				
	コンライト(ライト自動点灯・消灯システム)				
	メーター照度コントロール				

 架装標準装備

 メーカーオプション(ご注文時に申し受けます)

 販売店装着オプション

		冷凍バン クーリングバン	保冷バン	リフト付バン	
				3人乗り	3/6人乗り
計器盤・操作性	エコドライブインジケータースタンプ				
	排出ガス浄化スイッチ(触媒浄化用)[ディーゼル車のみ]				
	パワーウィンドウ(運転席・助手席) [運転席/キーOFF後作動可能ワンタッチ式・挟み込み防止機能付]				
	ワイヤレスドアロックリモートコントロールキー(2個)				
	盗難防止システム (イモビライザーシステム[国土交通省認可品]・オートアラーム)				
	イージークローザー(スライドドア・バックドア)				4ドア・16,500円(消費税抜き15,000円) 5ドア・27,500円(消費税抜き25,000円)
	スライドドア全開ストッパー				
	ステアリングスイッチ (マルチインフォメーションディスプレイ・レーンディパーチャーアラート)				
シート	シート表皮(ジャージ)				
室内装備	マルチユースシートバックコンソール(カップホルダー2個付)				
	助手席アッパーボックス	*6			
	ルームセパレーターカーテン				*11
	フロントルームランプ				リヤ+バックドア付
	センターアッパーピラーガーニッシュ				*11
	アクセサリースOCKET(DC12V・120W)	*12			
	アクセサリコンセント(AC100V・100W)インストルメントパネル部	*13			
	タイダウンフック			6個	4個
空調	フロントエアコン				
	リヤクーラー(冷房)			60,500円(消費税抜き55,000円)*11	
	リヤヒーター(暖房)			27,500円*14 (消費税抜き25,000円)	27,500円 (消費税抜き25,000円)
ナビ・オーディオ	2スピーカー				
	AM/FM(AUX端子付)	*10	11,000円(消費税抜き10,000円)		
	オーディオレス(カバレス)				
	トヨタ純正ナビゲーションシステム	*15	*3		
	オーディオレスカバー	*10			
その他	寒冷地仕様	*16			

*1.レーダークルーズコントロールシステムの機能は搭載されていません。*2.パノラミックビューモニターを選択した場合、カメラ付(左右)電動格納式リモコンドアミラーとなります。また、パノラミックビューモニターにナビゲーションシステムは含まれません。パノラミックビューモニターの映像を表示するには、販売店装着オプションのトヨタ純正ナビゲーションシステムが必要です。*3.2DINタイプのナビ・オーディオを装着する場合は、あらかじめ架装オプションのコントロールパネル移動(別途費用)をお選びください。*4.パノラミックビューモニター、デジタルインナーミラー[バックモニター内蔵]、自動防眩インナーミラー[バックモニター内蔵]のいずれかを選択した場合、リヤアンダーミラーは非装着となります。*5.字光式ナンバープレートは同時装着できません。*6.助手席SRSエアバッグ+プリテンショナー+フォースリミッター機構付シートベルトを選択した場合、助手席シートベルト非着用ウォーニング+リマインダーが装着されます。また、助手席アッパーボックスは非装着となります。*7.架装オプションのバックモニター(インパネタイプ)とは同時装着できません。*8.寒冷地仕様を選択した場合のみ装着できます。その場合、リヤフォグランプは右側のバックアップランプと入れ替わりインナーレンズが赤色になります。*9.ヒーター付ミラーは寒冷地仕様を選択した場合、セットでメーカーオプションとなります。フロントアンダーミラーにはヒーターは装着されません。*10.パノラミックビューモニターを選択した場合は選択できません。*11.リヤクーラーとセンターアッパーピラーガーニッシュはセットでメーカーオプション。リヤクーラーは販売店装着オプションのルームセパレーターカーテンと同時装着はできません。*12.120W以下の電気製品をご使用ください。ただし、120W以下の電気製品でも正常に作動しない場合があります。詳しくは販売店におたずねください。*13.100W以下の電気製品をご使用ください。ただし、100W以下の電気製品でも正常に作動しない場合があります。詳しくは販売店におたずねください。*14.寒冷地仕様を選択した場合のみ装着できます。*15.オーディオレスの場合のみ装着できます。販売店装着オプションとしてナビゲーションシステムをご用意しています。詳しくはベース車カタログ別冊のACCESSORIES & CUSTOMIZE CATALOGUEをご覧ください。*16.寒冷地仕様の内容、価格につきましては販売店にお問い合わせください。なお、北海道地区は寒冷地仕様が全車標準装備となります。

●主要装備一覧表につきましては、ベース車カタログをあわせてご参照ください。●架装により装着できないメーカーオプションや販売店装着オプションがあります。また、オプション装着により、車両重量、車両寸法などが変更になる場合や最大積載量が減る場合があります。詳しくは販売店におたずねください。●「メーカーオプション」はご注文時に申し受けます。メーカーの工場に装着するため、ご注文後はお受けできませんので、ご了承ください。●価格はメーカー希望小売価格(消費税10%込み)25年2月現在のもの)で参考価格です。価格は販売店が独自に定めていますので、詳しくは各販売店におたずねください。

ボディカラー

標準設定

ボディカラー〈カラーコード〉	冷凍バン/クーリングバン/保冷バン	リフト付バン
ホワイト〈058〉		
シルバーマイカメタリック〈1E7〉		
ブラックマイカ〈209〉		
ライトイエロー〈599〉		

■ボディカラーおよび内装色は撮影および表示画面の関係で実際の色とは異なって見えることがあります。また、実車においてもご覧になる環境（屋内外、光の角度等）により、ボディカラーの見え方は異なります。

ホワイト
〈058〉シルバーマイカメタリック
〈1E7〉ブラックマイカ
〈209〉ライトイエロー
〈599〉

エンジン主要諸元表

エンジン型式	1GD-FTV型 コモンレール式直噴ディーゼルトーボエンジン	1TR-FE型ガソリンエンジン
総排気量 (L)	2.754	1.998
最高出力〈ネット〉 kW (PS) /r.p.m.	111 (151) /3,600	100 (136) /5,600
最大トルク〈ネット〉 N・m (kgf・m) /r.p.m.	300 (30.6) /1,000~3,400	182 (18.6) /4,000

●エンジン出力表示には、ネット値とグロス値があります。「グロス」はエンジン単体で測定したものであり、「ネット」とはエンジンを車両に搭載した状態とほぼ同条件で測定したものです。同じエンジンで測定した場合「ネット」は「グロス」よりもガソリン車で約15%、ディーゼル車で約5%程度低い値（自工会調べ）となっています。

●1GD-FTVエンジン搭載車両は尿素水溶液 (AdBlue®) の補充が必要となります。尿素水溶液は、主要国道沿いにあるトラックが給油可能なガソリンスタンドまたは販売店にて補充ができます。



注意:尿素水溶液 (AdBlue®) のタンク容量は10.4Lで、1000km走行すると約1L消費*します。なお、尿素水溶液の残量がなくなるとエンジンの再始動ができなくなります。詳しくは、取扱説明書をご覧ください。

*お客様の使用環境や運転方法によって、消費量は異なります。

高品位尿素水 (AdBlue®) はディーゼルエンジン車の排出ガスに含まれるNOx (窒素酸化物) を低減するために用いられる化学品でJIS規格に適合したものです。

※ AdBlue®は、ドイツ自動車工業会 (VDA) の登録商標です。

■名入れ、架装の指定にご利用ください。

〈冷凍バン/クーリングバン/保冷バン〉

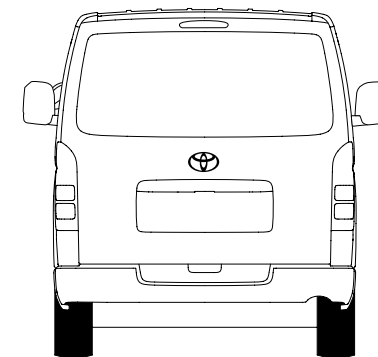
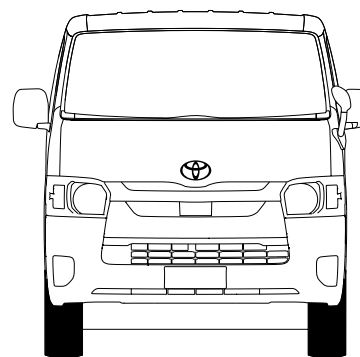
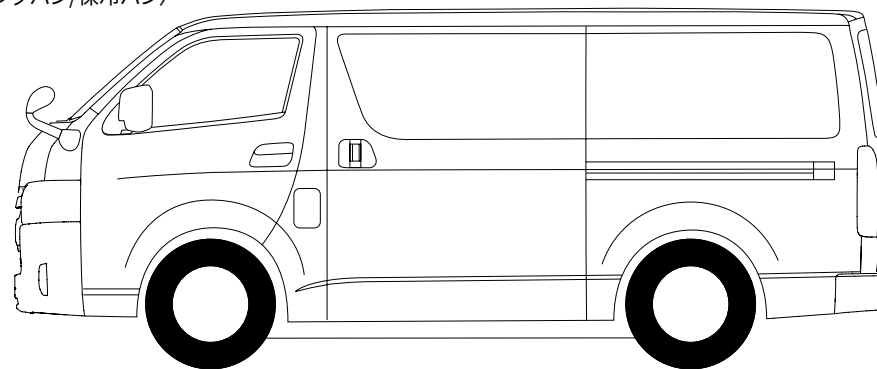
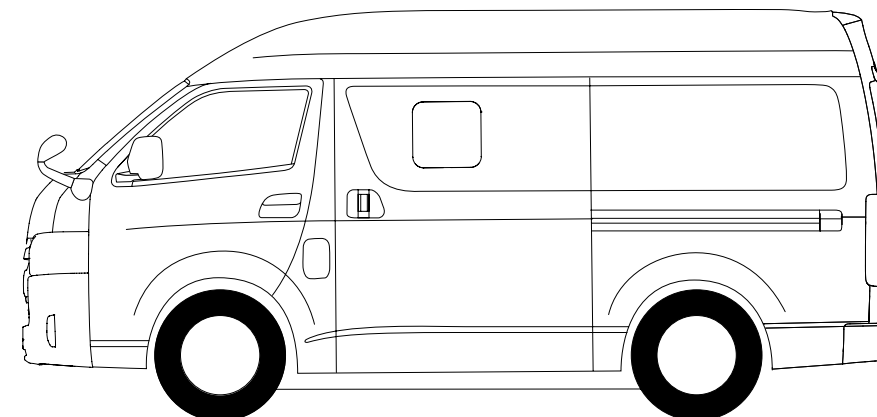
〈リフト付きバン〉
(ハイルーフ)

用途に合わせたオリジナル特装車も承っております。お近くの販売店へお気軽にご相談ください。

製造事業者：トヨタ自動車株式会社
 架装メーカー：トヨタ車体株式会社(冷凍バン・クーリングバン・保冷バン/リフト付バン)
 株式会社デンソー(冷凍機)

詳しくは! <https://toyota.jp>

発進・加速はゆるやかに。エコドライブに心がけよう。

このカタログに関するお問い合わせは、お近くのハイエース取り扱い販売店または下記のお客様相談センターへ
 トヨタ自動車株式会社 お客様相談センター
 全国共通・フリーコール ☎0800-700-7700 オープン時間365日9:00~18:00
 所在地 〒450-8711 名古屋市中村区名駅4丁目7番1号
 本仕様ならびに装備は予告なく変更することがあります。(このカタログの内容は'25年2月現在のもの)
 ボディカラーおよび内装色は撮影の条件、ご覧になる印刷物または画面によって実際の色とは異なって見えることがあります。

フォーム/チャット/手話通訳のお問い合わせサービスもご利用いただけます。
 詳しくはWEBページからご覧ください。



自動車リサイクル法の施行により、下表のリサイクル料金が別途必要となります。

■リサイクル料金表(単位:円)

※リサイクル料金は'25年2月時点の金額。

車種	リサイクル預託金				資金管理料金	合計
	シュレッダーダスト料金	エアバッグ類料金	フロン類料金	情報管理料金		
低温冷凍バン	9,890	2,800	1,650	130	290	14,760
中温冷凍バン クーリングバン 保冷バン	8,200	2,800	1,650	130	290	13,070
リフト付バン	7,210	2,800	1,650	130	290	12,080

※リサイクル預託金が預託済のお車を商品車として譲渡する旧所有者(譲渡人)は、車両価値部分とリサイクル預託金相当額の合計額を新所有者(譲受人)からお受け取りになることにより、リサイクル預託金の返金を受けることができます。詳しくは、取扱販売店におたずねください。

START YOUR IMPOSSIBLE