

HIACE

■ 車いす仕様車

<ロング・標準ボディ>

Aタイプ / ASタイプ / BUタイプ / Cタイプ / FUタイプ

<スーパーロング・ワイドボディ>

Bタイプ / Dタイプ

■ ウェルジョイン

<ロング・ワイドボディ>

<スーパーロング・ワイドボディ>



<BUタイプ>

※汎用車いすは装備に含まれません。



トヨタウェルキャブシリーズ



<Dタイプ>



<ウェルジョイン>

オプション装着車

View Cars

車いすの台数や乗車人数などに合わせて、車いす仕様車7タイプと送迎仕様のウェルジョインをご用意。
安全・安心に移動でき、乗り心地も快適です。

ご使用状況に合わせた、最適な1台をお選びいただけます。

| | | | 車いす仕様車 (8ナンバー) | | | | | | | ウェルジョイン (3ナンバー) | | | |
|---------------|-----------------------------------|------------|----------------|------|--------------------|----------------|-------------------|---|-----------|-----------------|---------------------|--|--|
| | | | ロング・標準ボディ | | | | スーパーロング・ワイドボディ | | | ロング・ワイドボディ | スーパーロング・ワイドボディ | | |
| 項目 | タイプ (ウェルジョインはベース車) | 架装側 | | | | | | | | | | | |
| | | FU | BU | A | AS (車内レイアウト変更可) | C | D (車内レイアウト変更可) | B | DX ベース | GL ベース | グランド キャビン ベース | | |
| 最大乗車人数組合せ (人) | ①車いすの方 (ウェルジョインはベース車) | 通常使用時 | 4 (移乗2) | 2 | | 1 | | 4 | 2 | | | | |
| | | 歩ける方 | 6 | 8 | 5 | 7 | 9 | 4 | 7 | | 10 | | |
| | | 合計 | 10 | | 7 | 8 | 10 | 8 | 9 | | 10 | | |
| | ②ストレッチャー (※乗車人数は1人) | ストレッチャー乗車時 | | 1 | | | | 1 | | | | | |
| | | 車いすの方 | | | 1 | | | 2 | | | | | |
| | | 歩ける方 | | 8 | 5 | 7 | | 4 | 7 | | | | |
| | | 合計 | | 9 | 7 | 8 | | 7 | 8 | | | | |
| | ③大型車いす対応台数 (台) (ストレッチャー乗車時は除く) | | | | 2 (専用固定装置付) | 1 (専用固定装置付) | | 1 | | | | | |
| | | 可倒式手すり | スライドドア前側のみ | 設定あり | | | 設定あり | | | | | | |
| | | | スライドドア前側+後側セット | 設定あり | | | 設定あり | | | 設定あり | | | |

※現在の送迎の状況や将来的な需要の変化を考慮して、①・②・③を優先して条件を絞り込んでください。

■車いす仕様車の特長 車いす仕様車の操作動画をご覧ください。 <BUタイプ、FUタイプ> <BUタイプ、FUタイプ以外>

ポイント1 3点式シートベルトがリフト上で装着可能。

車いす用3点式シートベルトが車外のリフト上で装着可能。介助の方がラクな姿勢で、早く確実にシートベルトを装着できます。

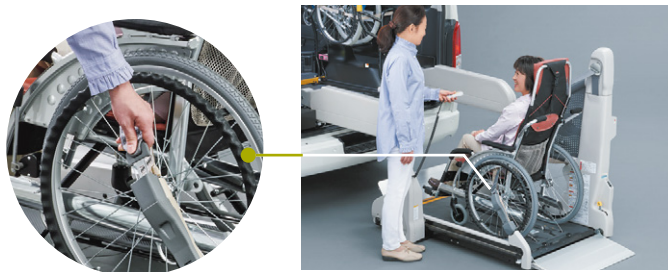

ポイント2 車いすの固定がスピーディー。お使いの車いすの種類や状況に応じて、2種類の電動固定装置を設定。

■ワンタッチ式固定装置 ※詳しくはP10をご覧ください。

より安全かつ簡単に固定できるワンタッチ式固定装置を2台分標準装備。作業姿勢がラクになり、介助者の負担も軽減。

BUタイプ FUタイプ



photo:

車いす仕様車「BUタイプ」2WD・2000ガソリン ロング・標準ボディ (3BF-TRH200K-VTZYBU) ボディカラーはホワイト(058)。可倒式手すりもメーカーオプション。ワンタッチ固定用車いすは販売店装着オプション。

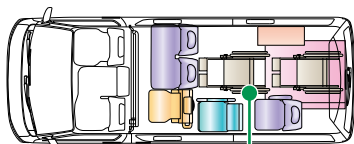

※イラストはBUタイプ。

Point 室内とリフト上に固定装置を2基設定し、車いすの方2名を効率的に送迎



Point 車いすの固定がワンタッチで簡単&スピーディー



Point ラクな姿勢のまま固定でき介助者の負担を大幅に軽減

※ワンタッチ式固定装置を利用するためには、車いすに簡易固定用アンカーバーが装着されている必要があります。

■ワイヤー式固定装置

※詳しくはP11をご覧ください。

2本のサポートバーを使って、車いす後方から4か所すべてのフックをスムーズにセットできます。固定が完了するまでブザーでお知らせします(Aタイプ、ASタイプを除く)。

Aタイプ ASタイプ Bタイプ BUタイプ Cタイプ Dタイプ FUタイプ

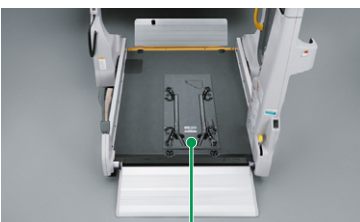

Point サポートバーはリフトおよびフロア上にすっきり格納



サポートバー

※Aタイプ、ASタイプは車いすの固定方法が異なります。詳しくはP11をご参照ください。

ポイント3 乗り降りしやすいスライドドア。

クッションはね上げシートは、座ったまま身体を回転できるので、乗降口の段差を確認しながら安全に乗降できます。

大開口幅のスライドドアは、3列目以降への乗降もスムーズです。スーパーロングボディは開口部がさらに高く、乗降が容易です。

電動格納式大型ステップ(スライドドア連動)を標準装備。

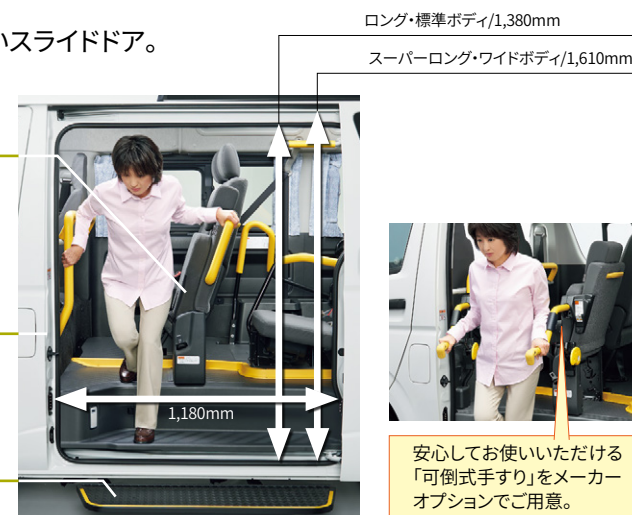

ロング・標準ボディ/1,380mm

スーパーロング・ワイドボディ/1,610mm

※写真のモデルの身長は150cmです。



安心してお使いいただける「可倒式手すり」をメーカーオプションでご用意。

ポイント4 優れたシートベルト装着性を確保。

シートベルトリレータの採用等によって、小柄な方がより快適にシートベルトが装着できるよう配慮しました。

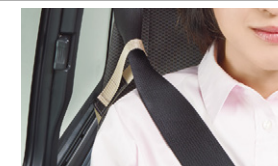

ポイント5 乗る方すべてに快適な移動空間を。

乗り心地の良い車いす仕様車専用サスペンションを採用。また、運転される方、ご利用者の方にも便利な装備をご用意しました。



明るく開放感のある空間をつくる、ルーフサイドウィンドウ付車も設定(ロング・標準ボディのみ)。



※オプション装着車。

狭い場所での送迎や駐車時に便利な「電動格納式ミラー」を標準装備。



お見送り、お出迎えの方とコミュニケーションがとりやすい「UVカットグリーンガラス」をオプション設定。



車いす仕様車 (8ナンバー) 車内レイアウト

ロング・標準ボディ

A
タイプ

大型車いすの方が2名乗車可能。ゆとりの介助スペースも確保しました。ストレッチャーと車いすの同時乗車も可能です。

※車いす固定装置は専用となります。詳しくはP11の固定方法をご覧ください。

大型車いす × 2名 + 標準車いす × 5名

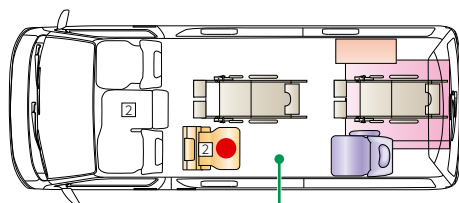

Point 車いすの前方、後方にアンカーを配置。車いすの下に手が入らなくても固定が可能。

ストレッチャー乗車時

ストレッチャー × 1名 + 標準車いす × 1名 + 標準車いす × 5名

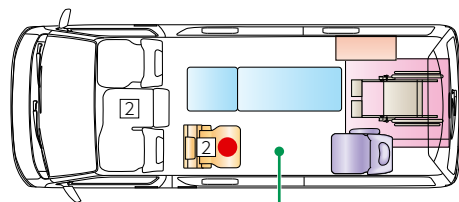

Point ストレッチャーと車いすの同時乗車も可能。



Aタイプの室内

車内レイアウトの色分けは次のとおりです。

固定シート (緑) 固定シート(リクライニング無し) (黄) クッションはね上げシート (白) 右はね上げシート(リクライニング無し) (青) スペースアップシート (紫) 介助の方向シート (赤) スイングアームリフト (黒) 車いす収納装置 (茶)

※乗車可能な車いすのサイズにつきましてはP8をご参照ください。また、お手持ちの車いすの乗車可否など、詳しくは販売店におたずねください。※ストレッチャーで乗車する場合は、架装オプションのストレッチャー固定装置をご使用ください。 ※[2]は2点式シートベルト装着席です。

AS
タイプ

Aタイプに加え、2人掛けのスペースアップシートを装備しました。車いすの方の乗車人数の増減にも柔軟に対応できます。

※車いす固定装置は専用となります。詳しくはP11の固定方法をご覧ください。

大型車いす × 2名 + 標準車いす × 5名

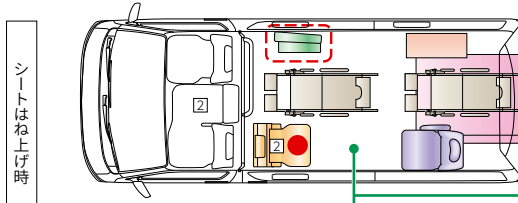

Point 車いす2台乗車の場合はシートを格納。

大型車いす × 1名 + 標準車いす × 7名

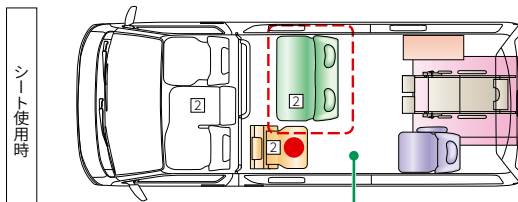

Point 歩ける方が多い場合はシートを使用。

Point 状況に応じて、車いすの方1名と歩ける方2名の使い分けができます。

スペースアップシート



〈シートはね上げ時〉

Point

サイド部分にコンパクトに格納できます。



〈シート使用時〉

ストレッチャー乗車時

ストレッチャー × 1名 + 標準車いす × 1名 + 標準車いす × 5名

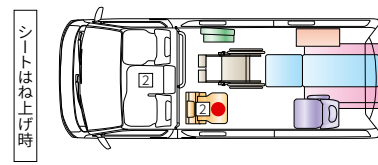

※車いすとストレッチャーの固定位置が、Aタイプと前後逆になります。

標準車いす × 1名 + 標準車いす × 7名

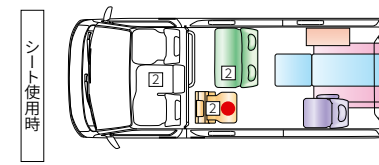

車いす仕様車 (8ナンバー) 車内レイアウト

ロング・標準ボディ

BU
タイプ

車いすの方2名+歩ける方8名が同時乗車可能です。ストレッチャーも乗車可能で、オールマイティに使えます。ワンタッチ式固定装置を標準装備。

※車いす固定方法はP3、P10をご覧ください。

× 2名 + × 8名

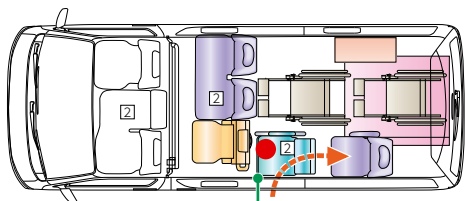

Point 右はね上げ式シートで、最後席へのアクセスも容易。

ストレッチャー乗車時

× 1名 + × 8名

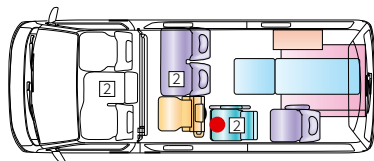

BUタイプの室内

FU
タイプ

車いすの方2名がシートに移乗することにより、ロング・標準ボディで、車いすの方が4名乗車可能です。車いす2台分の車いす収納装置も装備しました。

ワンタッチ式固定装置を標準装備。
※車いすに座ったままでの乗車は2名となります。

※車いす固定方法はP3、P10をご覧ください。

× 2名 + × 2名 + × 6名

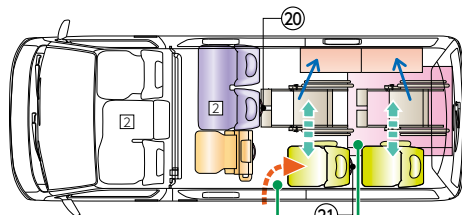

Point スライドドアからの乗降も可能です。 **Point** 車いす・シート間の移乗がしやすい仕様です。

専用シートバックグリップ

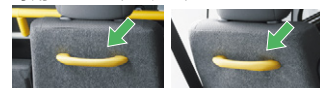

②0 固定シート (2人掛け) 左席
②1 固定シート (1人掛け) 3列目

光電センサー&保護バー

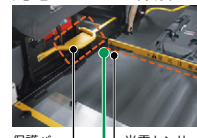

保護バー
光電センサー (検知ライン)

Point 保護バーと光電センサーの採用により、優れた移乗性と安全性を確保しました。

FUタイプ専用固定シート
(3列目・最後列)

Point 前後位置関係、座面高さの最適化により、車いすとの優れた移乗性を確保しました。

車いす収納装置



Point イベントなどへのお出掛け時にも便利。車いす収納装置を2台分装備。

・移乗しない場合

× 2名 + × 8名

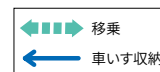

※FUタイプはストレッチャーでの乗車はできません。



移乗しやすい専用シート



FUタイプの室内

C
タイプ

車いすの方1名+歩ける方9名が同時乗車可能です。車いすの方を含む多人数の送迎や旅行などにも最適です。

× 1名 + × 9名

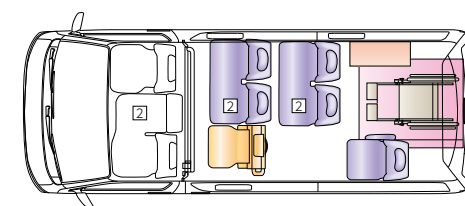

※Cタイプはストレッチャーでの乗車はできません。



Cタイプの室内

車内レイアウトの色分けは次のとおりです。

固定シート 固定シート(リクライニング無し) クッションはね上げ式シート 右はね上げシート(リクライニング無し) スペースアップシート 介助の方用シート シングアームリフト 車いす収納装置

※乗車可能な車いすのサイズにつきましてはP8をご参照ください。また、お手持ちの車いすの乗車可否など、詳しくは販売店におたずねください。※ストレッチャーで乗車する場合は、架装オプションのストレッチャー固定装置をご使用ください。 ※②は2点式シートベルト装着席です。

車いす仕様車 (8ナンバー) 車内レイアウト

スーパーロング・ワイドボディ

B
タイプ

車いすの方2名+歩ける方7名が同時乗車可能です。ストレッチャーも乗車可能で、ゆったりとオールマイティに使えます。

🚗 × 2名 + 🧑 × 7名

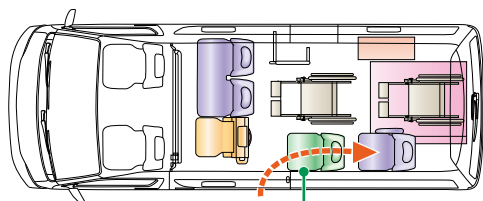

Point スペースアップシート(左はね上げ式)で、最後列へのアクセスも容易です。

ストレッチャー乗車時

🚗 × 1名 + 🧑 × 7名

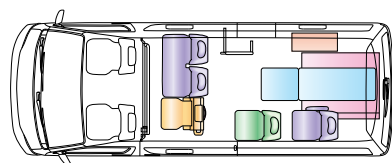
D
タイプ

車いすに乗ったまま4名乗車可能です。タンブルシートの採用により、車内レイアウトがフレキシブルに変更できます。

🚗 × 4名 + 🧑 × 4名

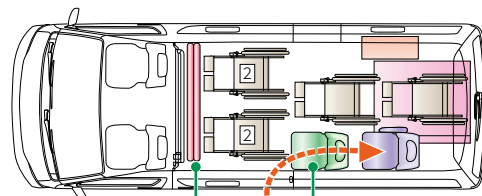

Point シートをタンブルすれば広いスペースが出現。

Point スペースアップシート(左はね上げ式)で、最後列へのアクセスも容易です。

🚗 × 2名 + 🧑 × 7名

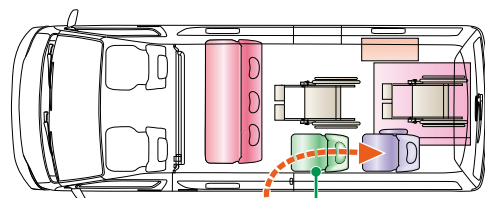

ストレッチャー乗車時

🚗 × 2名 + 🚑 × 1名 + 🧑 × 4名

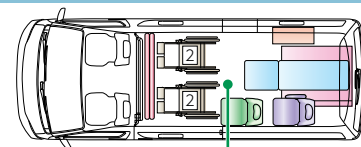

🚑 × 1名 + 🧑 × 7名

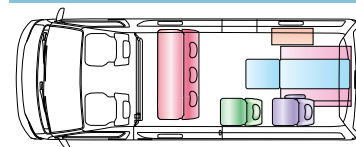

Point ストレッチャーと車いすの同時乗車も可能。

車内レイアウトの色分けは次のとおりです。

固定シート クッションはね上げシート スペースアップシート タンブルシート スイングアームリフト 車いす収納装置

※乗車可能な車いすのサイズにつきましてはP8をご参照ください。また、お手持ちの車いすの乗車可否など、詳しくは販売店におたずねください。※ストレッチャーで乗車する場合は、架装オプションのストレッチャー固定装置をご使用ください。

ウェルジョイン(3ナンバー) 車内レイアウト

ロング・ワイドボディ スーパーロング・ワイドボディ

ワゴンベースに施設などへの送迎に便利な装備を架装しました。

※シートレイアウトは標準車と同じです。



photo: "ウェルジョイン" 4WD・2700ガソリン ロング・ワイドボディ (3BA-TRH219W-VTZYE)
ボディカラーはホワイト(058)。

※車いす仕様車とはステップの作動条件が異なります。詳しくはP20の※7をご覧ください。

- ⑭ フロントハンドレール & スライドドア乗降口ハンドレール ⑳ スライドドア乗降口グリップ

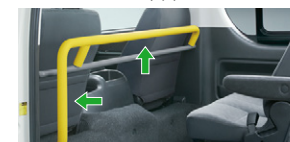

※標準車に標準装備。

- ㉘ 電動格納式大型ステップ (スライドドア運動)



- ㉙ 扉開放表示ラベル



🧑 × 10名

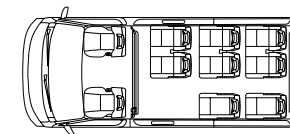

※DXベース

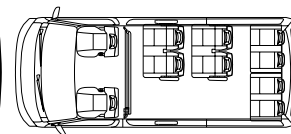

※GLベース

🧑 × 10名

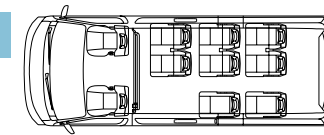

※グランドキャンベース

2種類のボディサイズ。街中での取り回しがしやすいロング・標準ボディと、余裕の室内スペースのスーパーロング・ワイドボディ。

ロング・標準ボディ



photo: 車いす仕様車“Aタイプ”ルーフサイドウィンドウ装着車 2WD・2000ガソリン ロング・標準ボディ (3BF-TRH200K-VTZYAW) ボディカラーはホワイト(058)。大型車いす、汎用車いすは装備に含まれません。

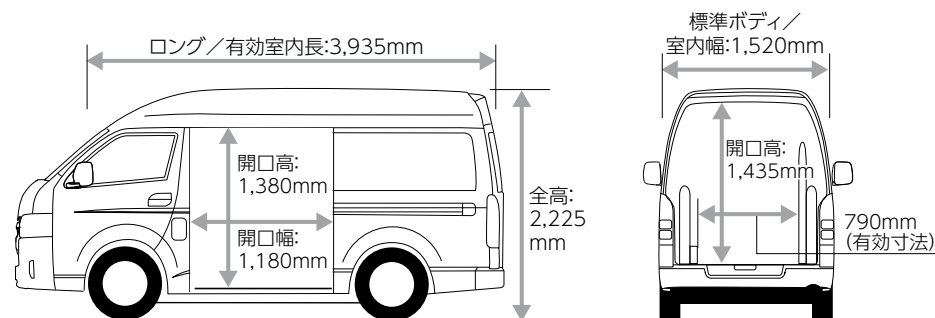

スーパーロング・ワイドボディ



photo: 車いす仕様車“Dタイプ”2WD・2700ガソリンスーパーロング・ワイドボディ (3BF-TRH223B-VTZYD) ボディカラーはホワイト(058)。専用車いす【ウェルチェア】は販売店装着オプション。汎用車いすは装備に含まれません。

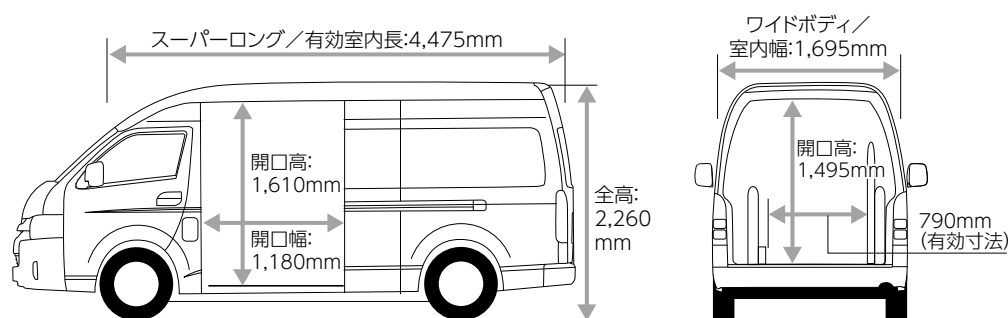

車いす乗車の目安 ※数値は最大値を示します。(単位:mm)

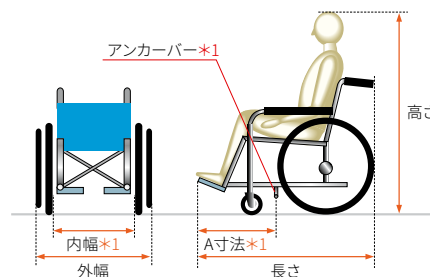
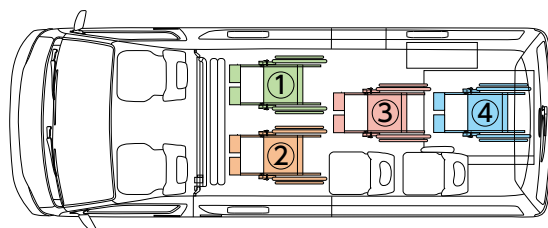

●車いす購入にあたっては、下記の車いす乗車の目安を参考に、開口高・室内高および座高を考慮してお求めください。特に体格の大きな方はご注意ください。

| 上記図面の車いす位置 | | | ① | | | ② | | | ③ | | | | ④ | | | | | | |
|------------|----------------|----------------|-----|-------|-----|-----|-------|----|-------|-------|---------|-------|-------|-------|-------|---------|-------|-------|-----|
| 仕様 | タイプ | ボディサイズ | 外幅 | 長さ | 高さ | 外幅 | 長さ | 高さ | 内幅*1 | 外幅 | 長さ*4 | 高さ | A寸法*1 | 内幅*1 | 外幅 | 長さ*4 | 高さ | A寸法*1 | |
| 車いす仕様車 | A | ロング・標準ボディ | — | — | — | — | — | — | — | 670 | 1,400*4 | 1,435 | — | — | 785 | 1,400*4 | 1,435 | — | |
| | | ストレッチャー同時乗車時*2 | — | — | — | — | — | — | — | — | — | — | — | — | 785 | 990 | 1,435 | — | |
| | AS | ロング・標準ボディ | — | — | — | — | — | — | — | 650 | 1,400*4 | 1,435 | — | — | 785 | 1,400*4 | 1,435 | — | |
| | | ストレッチャー同時乗車時*2 | — | — | — | — | — | — | — | 650 | 950 | 1,435 | — | — | — | — | — | — | |
| | BU*3 | ロング・標準ボディ | — | — | — | — | — | — | 380以上 | 725 | 1,040 | 1,435 | 550 | 380以上 | 785 | 1,150 | 1,435 | 625 | |
| | C | ロング・標準ボディ | — | — | — | — | — | — | — | — | — | — | — | — | 785 | 1,265 | 1,435 | — | |
| | FU*3 | ロング・標準ボディ | — | — | — | — | — | — | — | 380以上 | 725 | 1,040 | 1,435 | 550 | 380以上 | 725 | 1,150 | 1,435 | 625 |
| | B | スーパーロング・ワイドボディ | — | — | — | — | — | — | — | — | 785 | 1,395 | 1,495 | — | — | 785 | 1,265 | 1,495 | — |
| D | スーパーロング・ワイドボディ | 680 | 990 | 1,495 | 680 | 990 | 1,495 | — | — | 785 | 1,010 | 1,495 | — | — | 785 | 1,265 | 1,495 | — | |
| | ストレッチャー同時乗車時*2 | 680 | 990 | 1,495 | 680 | 990 | 1,495 | — | — | — | — | — | — | — | — | — | — | — | |

*1. BUタイプ、FUタイプのみ適用されます。また、A寸法はワンタッチ固定時のみに適用される寸法です。*2. ストレッチャー同時乗車時は、車いすの固定位置が通常とは異なります。詳しくは販売店におたずねください。*3. ワンタッチ固定装置を使用する場合は、簡易固定用アンカーバーを装着した専用車いすが必要です。

ストレッチャー乗車の目安 ※数値は最大値を示します。

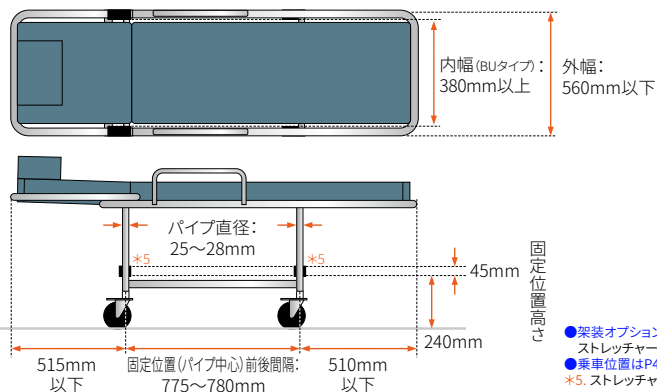

- 架装オプションのストレッチャー固定装置(P17の③)をご使用ください。ストレッチャー固定装置で固定可能なストレッチャーのサイズです。
- 乗車位置はP4~P6の「車いす仕様車(8ナンバー)車内レイアウト」をご覧ください。
- *5. ストレッチャー固定装置により固定される位置です。

*4. A、ASタイプの大型車いす長さの目安

上記数値は、③④に同じ長さの車いすが乗車し、重複が無い場合の目安です。重複が可能な場合(③④の車いすの前後の形状によります)は、さらに全長が長い車いすの乗車も可能です。

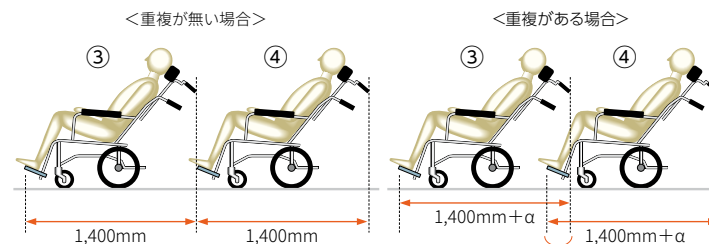

※重複した分、それぞれの車いすの長さに余裕が出ます。

●上記以外の乗車可能な大型車いすや固定方法などにつきましては、販売店におたずねください。

ウェルキャブ標準装備

| | | | | | | | | | | | | | | | |
|--------|----------------|---|------|----|-------|----|-------|---|------|----|-------|---------|----------------|---|--|
| 車いす仕様車 | ロング・標準ボディ | A | Aタイプ | AS | ASタイプ | BU | BUタイプ | C | Cタイプ | FU | FUタイプ | ウェルジョイン | ロング・ワイドボディ | ウ | ※写真には装備名以外のオプションも含まれています。 詳しくは主要装備一覧表をご覧ください。 |
| | スーパーロング・ワイドボディ | B | Bタイプ | D | Dタイプ | | | | | | | | スーパーロング・ワイドボディ | ウ | |

安全のため各操作は介助の方が確実に行ってください。

① 車いす用スイングアームリフト A AS BU B C D FU



メインスイッチ
(インパネ中央)



操作スイッチ
(後退防止用ストッパー解除機能付)

プラットホーム上に3点式シートベルトを設置。車外で、介助の方がラクな姿勢で素早くシートベルトを装着できます。また、リフトの昇降、後退防止用ストッパーの開閉は、操作スイッチひとつで行えます。



アジャスタブル
シートベルトアンカー付

アジャスタブルシートベルトアンカーを採用することにより、優れたシートベルトの装着性を確保しました。

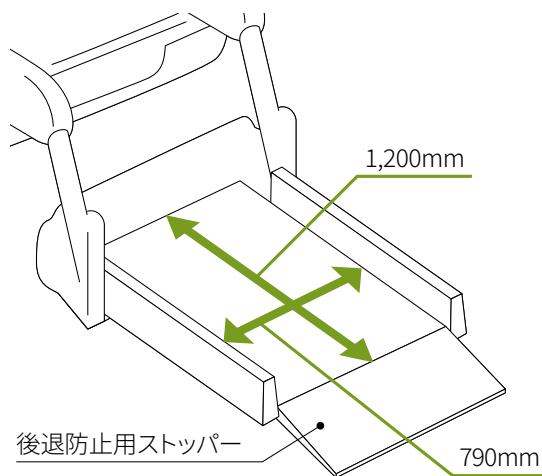

後退防止用ストッパー

<プラットホームの有効寸法>



操作スイッチは取りやすい位置に収納できます。



車外でシートベルトの装着が可能。

ウェルキャブ標準装備

| | | | | | | | | | | | |
|--------|----------------|---|------|----|-------|----|-------|---|------|----|-------|
| 車いす仕様車 | ロング・標準ボディ | A | Aタイプ | AS | ASタイプ | BU | BUタイプ | C | Cタイプ | FU | FUタイプ |
| | スーパーロング・ワイドボディ | B | Bタイプ | D | Dタイプ | | | | | | |

| | | |
|---------|----------------|---|
| ウェルジョイン | ロング・ワイドボディ | ウ |
| | スーパーロング・ワイドボディ | ウ |

※写真には装備名以外のオプションも含まれています。詳しくは主要装備一覧表をご覧ください。

② 車いす固定装置 (ワンタッチ式/電動) BU FU 2台分

車いす仕様車の操作動画をご覧ください。<BUタイプ、FUタイプ> 

ワンタッチで車いすを電動固定できます。車いすのセットから固定まで、ラクな姿勢のまま行えます。(写真はBUタイプでリフト上に固定する場合)

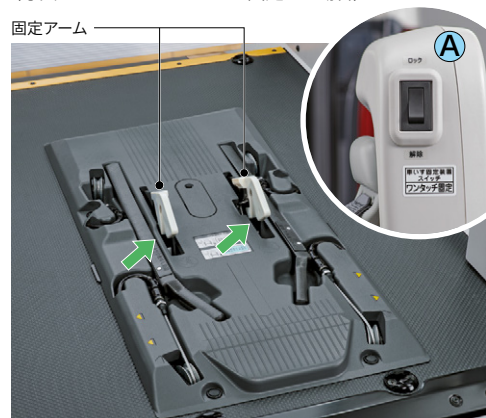

支柱上部の操作スイッチの「解除」を押して2本の固定アームを起こします。



車いすの簡易固定用アンカーバーが2本の固定アームに収まるまで車いすを前進させます。

<車いす固定忘れ防止ブザー>

※アンカーバーが固定アームに収まるとブザー音が鳴り、操作スイッチの「ロック」を押すまで鳴り続けます。



支柱上部の操作スイッチの「ロック」を押して、車いすを固定します。

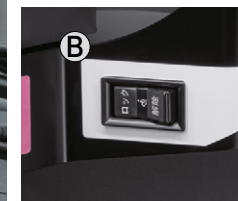

操作スイッチ(車内)
(写真はBUタイプ)
フロア面のステッカーと同じ色の
スイッチで操作してください。

操作スイッチの装着位置(イラストはBUタイプ)

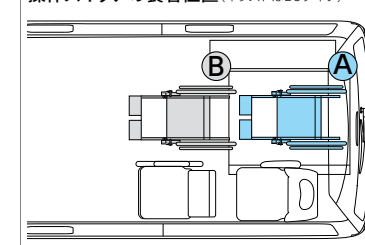

※簡易固定用アンカーバーを装着した車いすの例。

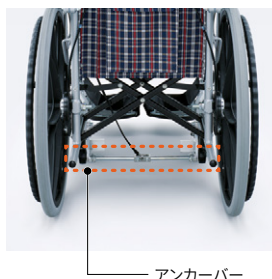

アンカーバー



ワンタッチ固定が可能な車いすについて

- ワンタッチ式固定装置を利用するためには、車いすに簡易固定用アンカーバーが装着されている必要があります。
- 固定可能な車いすのサイズについては、P8の「車いす乗車の目安」をご参照ください。
- ワンタッチ固定が可能な車いすについて詳しくは、一般社団法人 日本福祉車輦協会が主催する「車椅子簡易固定標準化コンソーシアム」のホームページをご覧ください。
- ワンタッチ固定が可能な車いすは販売店でも購入いただけます。また、機能について詳しくは、(株)豊通オールライフまでお問い合わせください。



車椅子簡易固定標準化
コンソーシアム



(株)豊通オールライフ

BUタイプ/FUタイプのワンタッチ固定に対応した車いすを販売店装着オプションとして設定しています。詳しくはP18③をご覧ください。

ウェルキャブ標準装備

| | | | | | | | | | | | | | | |
|--------|----------------|---|------|----|-------|----|-------|---|------|----|-------|---------|----------------|---|
| 車いす仕様車 | ロング・標準ボディ | A | Aタイプ | AS | ASタイプ | BU | BUタイプ | C | Cタイプ | FU | FUタイプ | ウェルジョイン | ロング・ワイドボディ | ウ |
| | スーパーロング・ワイドボディ | B | Bタイプ | D | Dタイプ | | | | | | | | スーパーロング・ワイドボディ | ウ |

※写真には装備名以外のオプションも含まれています。
詳しくは主要装備一覧表をご覧ください。

② 車いす固定装置 (前後ワイヤー式/電動) BU B FU 2台分 C 1台分 D 4台分 (前側ベルト式/手動、後側ワイヤー式/電動) A AS 2台分 車いす仕様車の操作動画をご覧ください。<BUタイプ、FUタイプ以外>

☆Aタイプ、ASタイプの車いす固定方法について、詳しくは下記をご覧ください。

サポートバーの設定により、スピーディーかつ容易な操作で車いすを確実に固定できます。(写真はDタイプ)

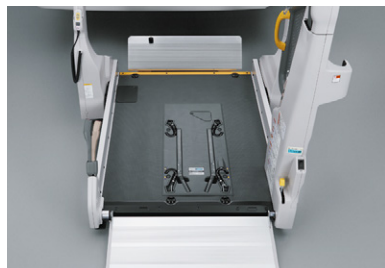

車いす固定用フック付のサポートバーは、リフトおよびフロア上にすっきり格納されています。

<車いす固定忘れ防止ブザー>

※右後ろのフック(BUタイプ、FUタイプは左前のフック)を持ち上げるとブザー音が鳴り、操作スイッチの「ロック」を押すまで鳴り続けます(操作スイッチの「解除」を押した場合もブザー音が鳴り、フックを格納するまで鳴り続けます)。

Aタイプ、ASタイプは前側がベルト式となります。サポートバーおよび車いす固定忘れ防止ブザーの設定はありません。詳しくは下記をご覧ください。



サポートバーで前後のフックを掛けることにより、車いす後方から操作を完了できます。



フックは単独で使用することもできます。



支柱下部の操作スイッチの「ロック」を押して、車いすを電動式のワイヤーでしっかり固定します。

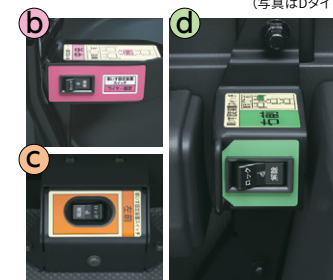

操作スイッチ(車内)
フロア面のステッカーと同じ色のスイッチで操作してください。

(写真はDタイプ)

操作スイッチの装着位置(イラストはDタイプ)

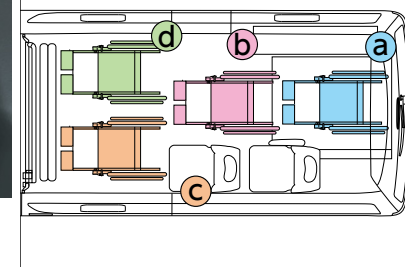

☆Aタイプ、ASタイプの車いす固定方法

●: 固定アンカー位置

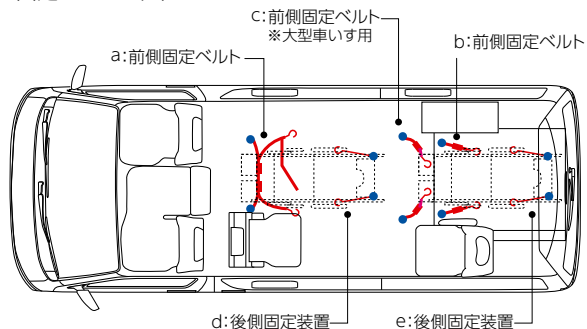

前側のフックを掛けた後、手でベルトの長さを調整し、後側の電動ワイヤーを作動させて固定します。

※サポートバー、車いす固定忘れ防止ブザーは装着されません。

車いすの前側固定方法



a: 前側ベルト式/手動(フロア上)
※アシストバー付。



b: 前側ベルト式/手動(リフト上)

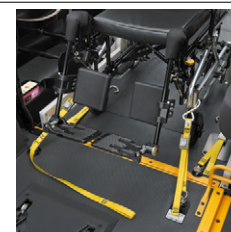

c: 前側ベルト式/手動(フロア上)
※大型車いす用ベルト。

車いすの後側固定方法



d: 後側ワイヤー式/電動(フロア上)



e: 後側ワイヤー式/電動(リフト上)
※サポートバーは装着されません。



操作スイッチ(車内)



操作スイッチ(支柱下部)

ウェルキャブ標準装備

| | | | | | | | | | | | | | | |
|--------|----------------|---|------|----|-------|----|-------|---|------|----|-------|---------|----------------|---|
| 車いす仕様車 | ロング・標準ボディ | A | Aタイプ | AS | ASタイプ | BU | BUタイプ | C | Cタイプ | FU | FUタイプ | ウェルジョイン | ロング・ワイドボディ | ウ |
| | スーパーロング・ワイドボディ | B | Bタイプ | D | Dタイプ | | | | | | | | スーパーロング・ワイドボディ | ウ |

※写真には装備名以外のオプションも含まれています。詳しくは主要装備一覧表をご覧ください。

シート ※車いす仕様車の後部座席のシート表皮は、ファブリック素材で消臭・撥水機能付です。※各シートのナビゲーションカラーは、P4～6の車内レイアウトと対応しています。

固定シート (FUタイプ専用)
※FUタイプは2脚ともリクライニング機能無し。

③ 2人掛け
BU B FU 1脚 / C 2脚



(写真はBUタイプ)

④ 1人掛け
A AS BU B C D 1脚 / FU 2脚



(写真はDタイプ)

スペースアップシート

⑤ 2人掛け
AS



※シートを折りたたむ場合は、ヘッドレストを取り外してください。

⑥ 1人掛け
B D



(写真はDタイプ)

※シートを折りたたむ場合は、ヘッドレストを取り外してください。

はね上げシート

⑦ クッションはね上げ式
BU B C FU ※リクライニング機能無し。



(写真はBUタイプ)

⑧ クッションはね上げ式
(後ろ向き / 介助の方向)
A AS ※リクライニング機能無し。



⑨ 右はね上げ式(シートバック可動タイプ / 介助の方向)
BU ※リクライニング機能無し。



⑩ タンブルシート(3人掛け)



※シートを折りたたむ場合は、ヘッドレストを取り外してください。

安全性

※車いす用シートベルト、後席シート用シートベルトには2点式シートベルトも設定されています。詳しくはP4～6の車内レイアウトおよびP19の架装主要装備一覧表をご覧ください。

⑪ 車いす用3点式シートベルト

A AS BU B D FU 2台分 / C 1台分
(写真はBUタイプ)



※リフト上はアジャスタブルシートベルトアンカー付。
※Dタイプのフロント2台分は2点式となります。

⑫ 後席シート用3点式シートベルト

全タイプに標準装備



(写真はBUタイプ)

Point

肩部ベルトの経路が調整できます。
小柄な方がより快適にシートベルトが
装着できるよう配慮しました。

シートベルトリルータ

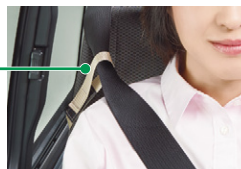

※固定シート・スペースアップシートの3点式
シートベルトにリルータを設定(タンブル
シートは右席・中央席のみ)。
肩部ベルトの経路に自由度があるシート
ベルトにはリルータを設定していません。

●安全のため車いす用シートベルトは必ず着用してください。 ※腰部ベルトはねじれないようにし、必ず腰骨のできるだけ低い位置に密着させてください。

ウェルキャブ標準装備

| | | | | | | | | | | | |
|--------|----------------|---|------|----|-------|----|-------|---|------|----|-------|
| 車いす仕様車 | ロング・標準ボディ | A | Aタイプ | AS | ASタイプ | BU | BUタイプ | C | Cタイプ | FU | FUタイプ |
| | スーパーロング・ワイドボディ | B | Bタイプ | D | Dタイプ | | | | | | |

| | | |
|---------|----------------|---|
| ウェルジョイン | ロング・ワイドボディ | ウ |
| | スーパーロング・ワイドボディ | ウ |

※写真には装備名以外のオプションも含まれています。詳しくは主要装備一覧表をご覧ください。

手すり

⑬ フロントハンドレール

AS



⑭ フロントハンドレール& スライドドア乗降口ハンドレール

BU B C D FU ウ ウ

(写真はDタイプ)



⑮ スライドドア乗降口手すり (シート取付)

BU B C FU

(写真はBUタイプ)

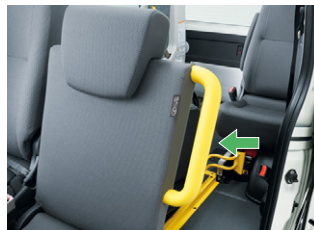

⑯ 右はね上げ式シート用 手すり

BU



⑰ 車いす用手すり(右側) &小物入れ

B



⑱ 車いす用グリップ (車いす収納装置一体型)

A AS BU B C D

(写真はDタイプ)



シートバックグリップ

⑲ クッションはね上げ式シート

BU B C FU

(写真はFUタイプ)



⑳ 固定シート(2人掛け)左席

FU



(P5参照)

㉑ 固定シート(1人掛け)3列目

FU



(P5参照)

㉒ スライドドア乗降口グリップ (後側のみ)

B D ウ ウ

(写真はDタイプ)



※標準車に標準装備。

㉓ バックドア乗降グリップ (左側のみ)

A AS BU B C D FU

(写真はDタイプ)



㉔ ルーフサイドグリップ (左側後部/吊革タイプ)

A AS BU B C D

(写真はCタイプ)



手すりの装着位置

※イラストは手すりの装着位置を説明するもので、実際のシートレイアウトとは異なります。

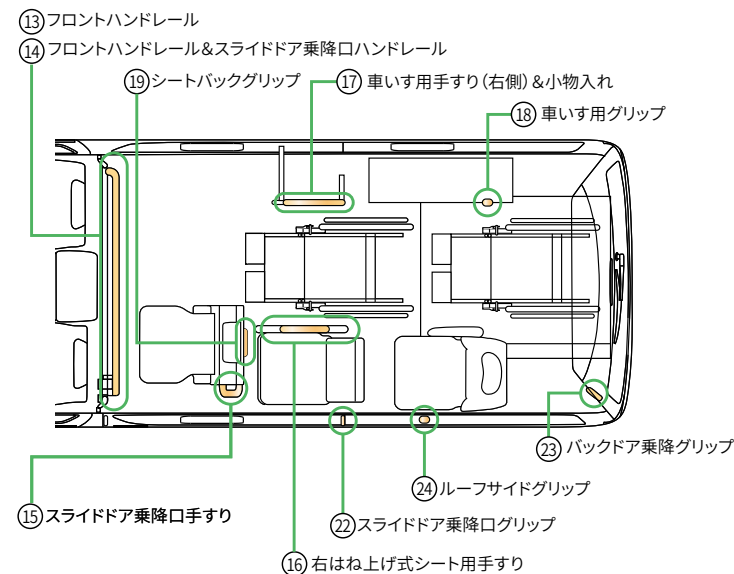

ウェルキャブ標準装備

| | | | | | | | | | | | | | | | |
|--------|----------------|---|------|----|-------|----|-------|---|------|----|-------|---------|----------------|---|--|
| 車いす仕様車 | ロング・標準ボディ | A | Aタイプ | AS | ASタイプ | BU | BUタイプ | C | Cタイプ | FU | FUタイプ | ウェルジョイン | ロング・ワイドボディ | ウ | ※写真には装備名以外のオプションも含まれています。 詳しくは主要装備一覧表をご覧ください。 |
| | スーパーロング・ワイドボディ | B | Bタイプ | D | Dタイプ | | | | | | | | スーパーロング・ワイドボディ | ウ | |

収納

②⑤ 車いす収納装置

A AS BU B C D 1台分 / FU 2台分

(写真はDタイプ)



(写真はCタイプ)



(写真はFUタイプ)



■ 収納可能な手動車いすの目安 (車いす折りたたみ時)

| | 全長 | 全高 | 折りたたみ幅 |
|-------------|-------------|----------|---------|
| A AS BU B D | 1,100mm以下 | 900mm以下 | 320mm以下 |
| C | 1,010mm以下 | 660mm以下* | |
| FU | 920～1,010mm | | |

*Cタイプ、FUタイプは車いすの背もたれが折りたたみタイプのみ収納可能です。

●上記の寸法内であっても、車いすの形状、オプション装着の状況などによっては収納できない場合があります。詳しくは販売店におたずねの上、お持ちの車いすなどを使用して、実車でご確認ください。

②⑥ 小物入れ (左側最後列)

A AS BU B C D FU

(写真はBUタイプ)



②⑦ 小物入れ (車いす収納装置前部)

A AS BU FU

(写真はBUタイプ)



※FUタイプは車いす2台収納時、使用できません。

ウェルキャブ標準装備

| | | | | | | | | | | | | | | | |
|--------|----------------|---|------|----|-------|----|-------|---|------|----|-------|---------|----------------|---|--|
| 車いす仕様車 | ロング・標準ボディ | A | Aタイプ | AS | ASタイプ | BU | BUタイプ | C | Cタイプ | FU | FUタイプ | ウェルジョイン | ロング・ワイドボディ | ウ | ※写真には装備名以外のオプションも含まれています。 詳しくは主要装備一覧表をご覧ください。 |
| | スーパーロング・ワイドボディ | B | Bタイプ | D | Dタイプ | | | | | | | | スーパーロング・ワイドボディ | ウ | |

その他

⑳ 電動格納式大型ステップ (スライドドア運動)

全タイプに標準装備

※車いす仕様車はシフトレバーを「P」の位置、かつ、メインスイッチ「ON」状態でないとステップは作動しません。また、スライドドアが開き、ステップが出ている状態では、「P」の位置からシフトチェンジができません。

メイン
スイッチ
(インパネ中央)



㉑ スライドドアアイズークローザー

全タイプに標準装備

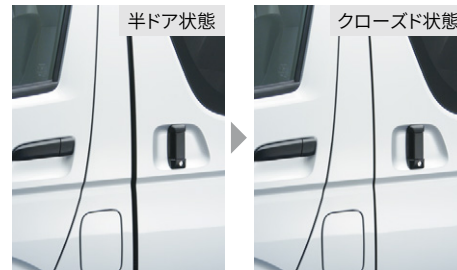

㉒ バックドアアイズークローザー

A AS BU B C D FU ウ ウ

*ウェルジョインのロングボディはGLベースのみとなります。



㉓ リヤヒーター

全タイプに標準装備

(写真はDタイプ)



※車いす仕様車は専用品となります。

㉔ リヤルームランプ

全タイプに標準装備

※個数はP20の架装主要装備一覧表をご覧ください。



㉕ 夜間照明灯 (バックドア内側2個)

A AS BU B C D FU



※車輪灯、バックドア開閉と連動。

㉖ バックドアアクション

A AS BU B C D FU

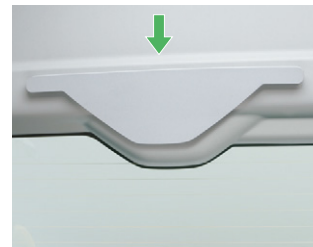

㉗ バックドアリフレクター

A AS BU B C D FU

㉘ バックドアストラップ

全タイプに標準装備

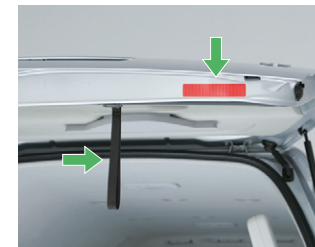

※車いす仕様車のバックドアストラップは専用品となります。

㉙ ルーフサイドウィンドウ

型式により装備の有無をお選びいただけます。

A AS BU C FU

(写真はCタイプ)



※メーカーオプションのUVカットグリーンガラス装着時もルーフサイドウィンドウはプライバシーガラスとなります。

㉚ 車いすステッカー (4枚)

A AS BU B C D FU



㉛ 扉開放表示ラベル (ドアインサイドハンドル)

ウ ウ



メーカーオプション

| | | | | | | | | | | | |
|--------|----------------|---|------|----|-------|----|-------|---|------|----|-------|
| 車いす仕様車 | ロング・標準ボディ | A | Aタイプ | AS | ASタイプ | BU | BUタイプ | C | Cタイプ | FU | FUタイプ |
| | スーパーロング・ワイドボディ | B | Bタイプ | D | Dタイプ | | | | | | |

| | | |
|---------|----------------|---|
| ウェルジョイン | ロング・ワイドボディ | ウ |
| | スーパーロング・ワイドボディ | ウ |

※写真には装備名以外のオプションも含まれています。
詳しくは主要装備一覧表をご覧ください。

※メーカーオプションの詳細い設定につきましては、P20の架装主要装備一覧表をご覧ください。

④⑩ 可倒式手すり

BU B C D FU *Dタイプはスライドドア前側のみ。

(写真はFUタイプ)



〈スライドドア前側〉



(使用時)

(写真はFUタイプ)



(収納時)

Point しっかりと身体を支えることができる、
波型形状を採用しました。

特に降車時の「安心」に配慮した手すりです。地面に降りきるまでつかめる長さを確保しつつ、未使用時は収納できる可倒式としました。

※「スライドドア前側のみ」、「スライドドア前側+後側のセット」のいずれかの装着となります。
※可倒式手すりは必ず展開して使用してください。

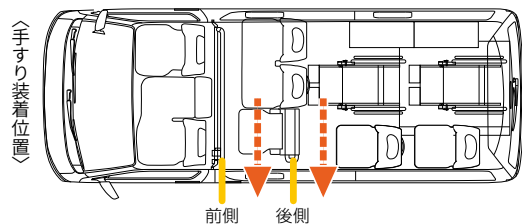

〈スライドドア後側〉

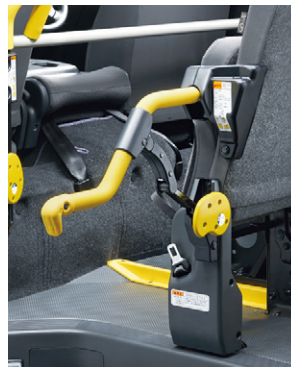

(使用時)

(写真はFUタイプ)

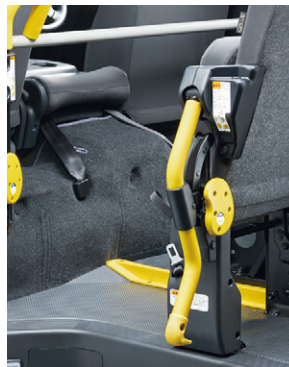

(収納時)

④⑪ LEDルームランプ

全タイプにメーカーオプション設定

リヤルームランプ、スライドドアステップランプにLEDバルブを採用。

リヤルームランプ

(写真はFUタイプ)

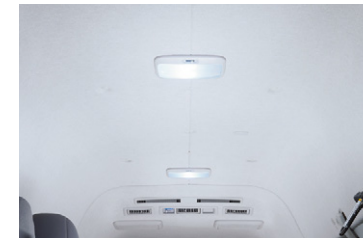

Point

白色光により
視認性を向上しました。

スライドドアステップランプ (写真はFUタイプ)



架装オプション

| | | | | | | | | | | | | | | | |
|--------|----------------|---|------|----|-------|----|-------|---|------|----|-------|---------|----------------|---|--|
| 車いす仕様車 | ロング・標準ボディ | A | Aタイプ | AS | ASタイプ | BU | BUタイプ | C | Cタイプ | FU | FUタイプ | ウェルジョイン | ロング・ワイドボディ | ウ | ※写真には装備名以外のオプションも含まれています。 詳しくは主要装備一覧表をご覧ください。 |
| | スーパーロング・ワイドボディ | B | Bタイプ | D | Dタイプ | | | | | | | | スーパーロング・ワイドボディ | ウ | |

車いす・ストレッチャー固定装置

④② 車いす固定ベルト (電動・特殊車いす固定用/1台分)

A AS BU B C D FU

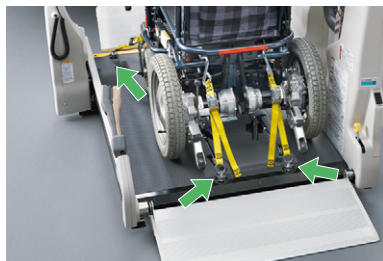

(写真はBUタイプ)
※車いす固定位置はリフトプラットフォーム上になります。
※ベルトの本数はタイプにより異なります。
P20の架装主要装備一覧表をご覧ください。

④③ ストレッチャー固定装置

A AS BU B D

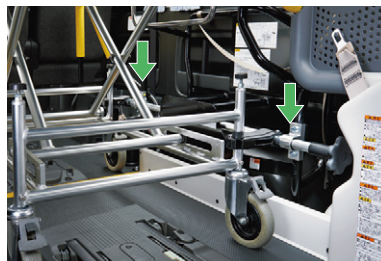

(写真はBUタイプ)
※ストレッチャーで乗車する場合は選択してください。
※固定可能なストレッチャーのサイズにつきましては、P8をご参照ください。

その他

④④ 消火器

A AS BU B C D FU

(写真はBUタイプ)



④⑤ 車いす用手すり(右側)

A BU

(写真はBUタイプ)



④⑥ ルーフサイドハンドレール(右側後部)

A AS BU B D

(写真はBUタイプ)



※写真はルーフサイドウィンドウ装着車。

④⑦ バックブザー

全タイプに架装オプション設定



※ヘッドランプまたはスモールランプ点灯時にはブザーは鳴りません。

④⑧ 脱着式フロアマット

A AS BU B C D FU

(写真はASタイプ)



※ウェルジョインは販売店装着オプションです。
※BUタイプ、FUタイプは前側の車いす固定装置周辺にはマットの設定がありません。Dタイプは運転席、助手席のみとなります。

④⑨ 点滴フック固定装置(2個収納)

A AS BU B C D FU

(写真はBUタイプ)



⑤⑩ 酸素ボンベ固定装置(500L×2本)

A BU B

(写真はAタイプ)



※酸素ボンベは装備に含まれません。

⑤⑪ サイドウィンドウカーテン

A AS BU B C D FU

(写真はCタイプ)

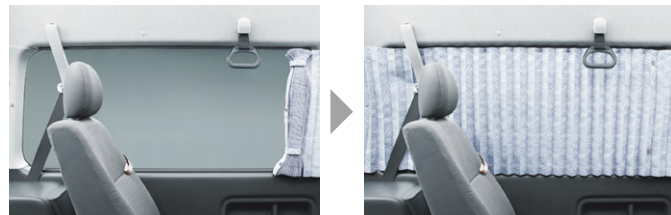

※バックドアおよびスライドドアには装着されません。

販売店装着オプション

| | | | | | | | | | | | |
|--------|----------------|---|------|----|-------|----|-------|---|------|----|-------|
| 車いす仕様車 | ロング・標準ボディ | A | Aタイプ | AS | ASタイプ | BU | BUタイプ | C | Cタイプ | FU | FUタイプ |
| | スーパーロング・ワイドボディ | B | Bタイプ | D | Dタイプ | | | | | | |

| | | |
|---------|----------------|---|
| ウェルジョイン | ロング・ワイドボディ | ウ |
| | スーパーロング・ワイドボディ | ウ |

※写真には装備名以外のオプションも含まれています。詳しくは主要装備一覧表をご覧ください。

⑤② 専用車いす [ウェルチェア]

A AS BU B C D FU



〈通常時〉



〈チルトダウン時〉

座面と背もたれがチルトダウンすることで着座姿勢が安定し、上半身の揺れや身体の前すべりを防ぎます。シートベルトの装着性にも優れています。

- 特長やサイズなど、ウェルチェアの詳細につきましては、ホームページの「ウェルチェアとは」をご覧ください。
- 構造上、折りたたむことはできませんので、②車いす収納装置には収納できません。

⑤⑤ 車いす用ヘッドレスト

A AS BU FU B 2台分 /

C 1台分 / D 4台分



※車いすは装備に含まれません。

⑤⑥ 胸部固定ベルト (専用車いす用)

A AS BU B C D FU



※胸部固定ベルトはシートベルトに代わるものではありません。走行中は必ずシートベルトを着用してください。

⑤⑦ 専用シートカバー
(吸水タイプ / 後席用)

A AS BU B C D FU

(写真はAタイプ)



※はね上げシートはクッション部のみとなります。



3年間
6万km保証

トヨタ純正用品 (販売店取付)
トヨタ自動車 (株) の取り扱い
商品です。

⑤⑧ レステップ

A AS BU B C D FU

サポート
プラス+



8個のパーツが個別に動くことで凸凹した場所や斜めの場所でも地面にフィットし、車いす乗降時の段差を解消。介助する方・される方の負担を軽減します。また、場所を選ばず駐車でき乗り降りできます。

⑤⑨ シェイクバンド

A AS BU B C D FU

サポート
プラス+



3つの工夫「標準ストラップより78mm長い」「中間にバンドを織り込み輪を上げ掴みやすい」「長いストラップがバックドアを閉じた際にも挟まらない形状」により、バックドアを閉める際の負担を軽減し、小柄な方もラクな姿勢でストラップに手が届いて安心・安全です。

● 飛沫感染対策セパレーター

全タイプに販売店装着オプション設定

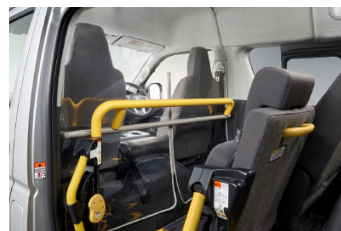

運転席と後席を仕切る透明なカーテンです。脱着可能で前席・後席どちらからも開け閉めが可能なファスナー付き。乗る人すべてが安心できる環境づくりをサポートします。

※写真は車いす仕様車BUタイプ・オプション付車への装着例です。詳しくは販売店におたずねください。

⑤③ ワンタッチ固定対応車いす [Nツアラー]

トヨタモビリティパーツ (株) の取り扱い商品です。

BU FU



〈自走用〉



〈介助用〉

⑤④ 脱着式ヘッドサポート

BU FU



BUタイプ・FUタイプに標準装備のワンタッチ式固定装置に対応した車いすです。自走式・介助式の2種類からお選びいただけます。脱着式ヘッドサポートをオプションでご用意しました。

● Nツアラーの詳細につきましては、ホームページをご覧ください。

車いす仕様車／ウェルジョイン 架装主要装備一覧表

| | | 車いす仕様車 | | | | | | ウェルジョイン | | | | | | |
|---|------------------------------|------------------------------|----------------------------|-------------------------|------|-------|-------|--------------------|-------|------------|-------------|------------------------|--|--|
| | | ロング・標準ボディ | | | | | | スーパーロング・ ワイドボディ | | ロング・ワイドボディ | | スーパー ロング・ ワイドボディ | | |
| | | Aタイプ | ASタイプ | BUタイプ | Cタイプ | FUタイプ | Bタイプ | Dタイプ | DXベース | GLベース | グランドキャビンベース | | | |
| ① | 車いす用スイングアームリフト (リフト能力250kg) | | | | | | | | | | | | | |
| ② | 車いす固定装置 ＜ ＞内は車いすの位置 | ＜全位置＞ワンタッチ式/電動+ワイヤー式/電動 | | | 2台分 | | 2台分 | | | | | | | |
| | | ＜全位置＞ワイヤー式/電動 | | | | 1台分 | | 2台分 | 4台分 | | | | | |
| | | ＜フロア上＞前側:ベルト式/手動 後側:ワイヤー式/電動 | 1台分 | 1台分 | | | | | | | | | | |
| | | ＜リフト上＞前側:ベルト式/手動 後側:ワイヤー式/電動 | 1台分 | 1台分 | | | | | | | | | | |
| | | ＜リフト上＞大型車いす用ベルト | 2本 | 2本 | | | | | | | | | | |
| ③ | 固定シート | 2人掛け | | | 1脚 | 2脚 | 1脚 | 1脚 | | | | | | |
| | | 1人掛け | 1脚 | 1脚 | 1脚 | 1脚 | | 1脚 | 1脚 | | | | | |
| ④ | シート | 1人掛け (リクライニング機能無し) | | | | | 2脚 | | | | | | | |
| | | ⑤ | スペースアップシート | 2人掛け | | 1脚 | | | | | | | | |
| | | ⑥ | 1人掛け | | | | | 1脚 | 1脚 | | | | | |
| | | ⑦ | クッションはね上げ式 | | | 1脚 | 1脚 | 1脚 | 1脚 | | | | | |
| | | ⑧ | はね上げシート | クッションはね上げ式 (後ろ向き/介助の方用) | 1脚 | 1脚 | | | | | | | | |
| | | ⑨ | 右はね上げ式 (シートバック可動タイプ/介助の方用) | | | 1脚 | | | | | | | | |
| | | ⑩ | タンブルシート (3人掛け) | | | | | | | 1脚 | | | | |
| ⑪ | 消臭・撥水機能付シート表皮 (ファブリック) | | | | | | | | | | | | | |
| ⑫ | 安全性 | 車いす用シートベルト | 3点式 | 2台分 | 2台分 | 2台分 | 1台分 | 2台分 | 2台分 | 2台分 | 2台分 | | | |
| | | 2点式 | | | | | | | | 2台分※3 | | | | |
| | | 後席シート用 シートベルト | 3点式 | 1席 | 2席 | 3席 | 4席 | 4席 | 5席 | 5席 | 8席 | 8席 | | |
| | | ※4 | 2点式 | 1席 | 2席 | 2席 | 2席 | 1席 | | | | | | |
| | | 光電センサー | | | | | | | | | | | | |
| ⑬ | Pレンジインターロック (リフト用) / (ステップ用) | | | | | | | | | | | | | |
| ⑭ | フロントハンドレール | | | | | | | | | | | | | |
| ⑮ | フロントハンドレール&スライドドア乗降口ハンドレール | | | | | | | | | | | | | |
| ⑯ | スライドドア乗降口手すり (シート取付) | | | | | | | | | | | | | |
| ⑰ | 右はね上げ式シート用手すり | | | | | | | | | | | | | |
| ⑱ | 車いす用手すり (右側) & 小物入れ | | | | | | | | | | | | | |
| ⑲ | 車いす用グリップ (車いす収納装置一体型) | | | | | | | | | | | | | |
| ⑳ | シートバック グリップ | クッションはね上げ式シート | | | | | | | | | | | | |
| | | 固定シート (2人掛け) 左席 | | | | | | | | | | | | |
| | | 固定シート (1人掛け) 3列目 | | | | | | | | | | | | |
| ㉑ | スライドドア乗降口グリップ (後側のみ) | | | | | | | | | | | | | |
| ㉒ | バックドア乗降グリップ (左側のみ) | | | | | | | | | | | | | |
| ㉓ | ルーフサイドグリップ (左側後部/吊革タイプ) | | | | | | | | | | | | | |
| ㉔ | 車いす収納装置 | | | | | ※5 | 2台分※5 | | | | | | | |
| ㉕ | 小物入れ (左側最後列) | | | | | | | | | | | | | |
| ㉖ | 小物入れ (車いす収納装置前部) | | | | | | ※6 | | | | | | | |

車いす仕様車／ウェルジョイン 架装主要装備一覧表

| | | 車いす仕様車 | | | | | | | ウェルジョイン | | | | |
|----|------------|--|----------------------|------------|------------------------|-------|--------------------|------|------------|-------|------------------------|------|------|
| | | ロング・標準ボディ | | | | | スーパーロング・ ワイドボディ | | ロング・ワイドボディ | | スーパー ロング・ ワイドボディ | | |
| | | Aタイプ | ASタイプ | BUタイプ | Cタイプ | FUタイプ | Bタイプ | Dタイプ | DXベース | GLベース | グランドキャビンベース | | |
| | | ウェルキャブ標準装備 | 架装オプション(ご注文時に申し受けます) | 販売店装着オプション | メーカーオプション(ご注文時に申し受けます) | | | | | | | | |
| 28 | その他 | 電動格納式大型ステップ(スライドドア運動) | | ※7 | ※7 | ※7 | ※7 | ※7 | ※7 | ※7 | | | |
| 29 | | スライドドアアイズクローザー | | | | | | | | | | | |
| 30 | | バックドアアイズクローザー | | | | | | | | | | | |
| 31 | | リヤヒーター | | 専用 | 専用 | 専用 | 専用 | 専用 | 専用 | 専用 | | | |
| 32 | | リヤルームランプ | | 大型2個 | 大型2個 | 大型2個 | 大型2個 | 大型2個 | 大型2個 | 大型2個 | 1個 | 大型1個 | 大型2個 |
| 33 | | 夜間照明灯(バックドア内側2個) | | | | | | | | | | | |
| 34 | | バックドアクッション | | | | | | | | | | | |
| 35 | | バックドアリフレクター | | | | | | | | | | | |
| 36 | | バックドアストラップ | | 専用 | 専用 | 専用 | 専用 | 専用 | 専用 | 専用 | | | |
| 37 | | ルーフサイドウインドウ | | ※8 設定あり | 設定あり | 設定あり | 設定あり | 設定あり | | | | | |
| 38 | | 車いすステッカー(4枚) | | | | | | | | | | | |
| - | | 専用サスペンション | | | | | | | | | | | |
| - | | 排気管横出し | | | | | | | | | | | |
| 39 | | 扉開放表示ラベル(ドアインサイドハンドル) | | | | | | | | | | | |
| 40 | オプション | 可倒式手すり | スライドドア前側のみ | | | | | | 38,000円 | | | | |
| | | | スライドドア前側+後側のセット | | | | | | 76,000円 | | | | |
| 41 | | LEDルームランプ(リヤルームランプ+スライドアステップランプ) | | | | | | | 9,000円 | | | | |
| 42 | | 車いす固定ベルト(電動・特殊車いす固定用/1台分) | | 2本 | 2本 | 4本 | 4本 | 4本 | 4本 | 4本 | | | |
| 43 | | ストレッチャー固定装置 | | ※9 | | | | | | | | | |
| 44 | | 消火器 | | | | | | | | | | | |
| 45 | 架装オプション | 車いす用手すり(右側) | | | | | | | | | | | |
| 46 | | ルーフサイドハンドル(右側後部) | | | | | | | | | | | |
| 47 | | バックブザー | | | | | | | | | | | |
| 48 | | 脱着式フロアマット | | ※10 | | | | | | | | | |
| 49 | | 点滴フック固定装置(2個収納) | | | | | | | | | | | |
| 50 | | 酸素ボンベ固定装置(2本) | | | | | | | | | | | |
| 51 | | サイドウインドウカーテン | | | | | | | | | | | |
| 52 | 販売店装着オプション | 専用車いす[ウェルチェア] | | ※11 | | | | | | | | | |
| 53 | | ワンタッチ固定対応車いす[Nツアラー](<small>〈自走用〉〈介助用〉</small>) | | | | | | | | | | | |
| 54 | | 脱着式ヘッドサポート | | | | | | | | | | | |
| 55 | | 車いす用ヘッドレスト | | 2台分 | 2台分 | 2台分 | 1台分 | 2台分 | 2台分 | 4台分 | | | |
| 56 | | 胸部固定ベルト(専用車いす用) | | | | | | | | | | | |
| 57 | | 専用シートカバー(吸水タイプ/後席用) | | 2席分 | 4席分 | 5席分 | 6席分 | 5席分 | 5席分 | 5席分 | | | |
| 58 | アクセサリ | レステップ | | | | | | | | | | | |
| 59 | | シェイクバンド | | | | | | | | | | | |

◆「架装オプション」「メーカーオプション」はご注文時に申し受けます。メーカーの工場では装着するため、ご注文後はお受けできませんのでご了承ください。◆オプション装着により、車両重量、車両寸法が変更になる場合があります。

※1.フロントシート(運転席・助手席・センター席)には消臭・撥水機能はありません。 ※2.フロントシート(運転席・助手席)は後席とシート色・素材が異なります。 ※3.フロント2台は2点式となります。 ※4.2点式シートベルトの装着位置はP4～6の車内レイアウトをご覧ください。 ※5.車いすの背もたれが折りたためるタイプのみ収納可能です。 ※6.車いす2台収納時、使用できません。 ※7.車いす仕様車はシフトレバーを「P」の位置、かつ、メインスイッチ「ON」状態でないとステップは作動しません。 ※8.型式により装備の有無をお選びいただけます。 ※9.ストレッチャーで乗車する場合は選択してください。固定可能なストレッチャーのサイズにつきましてはP8をご覧ください。また、お手持ちのストレッチャーの乗車可否につきましては、販売店におたずねください。 ※10.運転席、助手席、リヤ席すべてに装着されます(BUタイプ、FUタイプは前側の車いす固定装置周辺にはマットの設定がありません。Dタイプは運転席、助手席のみ)。プラットホーム上は装着されません。 ※11.構造上、折りたたむことはできませんので、車いす収納装置には収納できません。

●価格はメーカー希望小売価格(消費税非課税または消費税10%込み)26年6月現在のものので参考価格です。価格は販売店が独自に定めていますので、詳しくは各販売店におたずねください。 ●車いす仕様車は消費税が非課税となり、メーカー希望小売価格は消費税抜きの価格となります。

主要装備一覧表

| 標準装備 メーカーオプション(ご注文時に申し受けます) 販売店装着オプション | | | | 車いす仕様車 | | ウェルジョイン | | |
|---|---|---|----------------------|---------------------|----------------|-----------------------|-----------------------|----------------|
| | | | | ロング・標準ボディ | スーパーロング・ワイドボディ | ロング・ワイドボディ | | スーパーロング・ワイドボディ |
| | | | | | | DXベース | GLベース | グラウンドキャビンベース |
| タイヤ& ホイール | 195/80R15 103/101S LT (15×6J) | | スチールホイール | 2WD | | | | |
| | | | アルミホイール(センターオーナメント付) | 2WD 60,000円 | 60,000円 | | | |
| | 195/80R15 107/105S LT (15×6J) | | スチールホイール | 4WD | | | | |
| | | | アルミホイール(センターオーナメント付) | 4WD 60,000円 | | 66,000円(消費税抜き60,000円) | | |
| フルホイールキャップ(スチールホイール用) | | | | | | | | |
| カラードバンパー(フロント・リヤ) | | | | リヤステップ付 | | | | |
| 外装 | リヤサイドガラス | 運転席側 | スライド式 | プライバシー UVカットグリーン | | *1 | | |
| | | | 固定式 | プライバシー UVカットグリーン | *2 | | *4*5 | |
| | | 助手席側 *7 | スライド式 | プライバシー UVカットグリーン | *2 | | | |
| | | | 固定式 | プライバシー UVカットグリーン | *8 | *3 | *4*5 | |
| | リヤクォーター ガラス | 運転席側 | スライド式 | プライバシー UVカットグリーン | | *1 | | |
| | | | 固定式 | プライバシー UVカットグリーン | | *3 | ガラスアンテナ付 | |
| | | 助手席側 | 固定式 | プライバシー UVカットグリーン | *2*9 | *6 | | |
| | | | 固定式 | プライバシー UVカットグリーン | *2 | *1*3 | | |
| バックドアガラス | プライバシー UVカットグリーン | | | *1*3 | | | | |
| フロントグリル | | | シルバー塗装 | | シルバー塗装 | メッキ | | |
| メッキアウトサイドドアハンドル(フロント・スライドドア) | | | | | | | | |
| メッキバックドアガーニッシュ | | | | | | | | |
| リヤメッキエンブレム(車名+グレードロゴ) | | | | | | | | |
| 全車標準装備 ●スペアタイヤ(車両装着タイヤ) ●タイヤ交換用工具 ●カラードスライドドアレール ●UVカット機能付グリーンガラス(フロントサイド) など | | | | | | | | |
| 安全性 | Toyota Safety Sense | プリクラッシュセーフティ(歩行者[昼夜]・自転車[昼夜]・自動二輪車[昼] 検知機能付衝突回避支援タイプ/ミリ波レーダー+単眼カメラ方式) | | *10 | | | | |
| | | ロードサインアシスト[RSA] | | | | | | |
| | | レーダークルーズコントロール(全車速追従機能付/停止保持機能無し) | | | | | | |
| | | レーンディパーチャーアラート[LDA] | | | | | | |
| | | オートマチックハイビーム[AHB] | | | | | | |
| | 発進遅れ告知機能[TMN] | | | | | | | |
| | VSC&TRC・EBD(電子制動力配分制御)付ABS+ブレーキアシスト・ヒルスタートアシストコントロール・緊急ブレーキシグナル | | | | | | | |
| | パノラミックビューモニター | | | | *11 | | | |
| | パーキングサポートブレーキ[前後方静止物] | | | | *11 | | | |
| | 運転席・助手席SRSエアバッグ+プリテンショナー&フォースリミッター 機構付シートベルト | | | | | | | |
| リヤフォグランプ(右側のみ) | | | | *12 | 10,000円 *13 | *14 | *14 | |
| プラスサポート(急アクセル時加速抑制) | | | | | | | | |
| チャイルドプロテクター(スライドドア) | | | | | | | | |
| チャイルドプロテクターレス | | | | | -1,000円 | | -1,100円(消費税抜き-1,000円) | |

主要装備一覧表

| 標準装備 メーカーオプション(ご注文時に申し受けます) 販売店装着オプション | | | | 車いす仕様車 | | ウェルジョイン | | |
|--|---|--------------------|--|---------------|----------------|--------------------------|-----------------------|----------------|
| | | | | ロング・標準ボディ | スーパーロング・ワイドボディ | ロング・ワイドボディ | | スーパーロング・ワイドボディ |
| | | | | | | DXベース | GLベース | グラッドキャビンベース |
| 視界 | マルチリフレクターハロゲンヘッドランプ[マニュアルレベリング機能付] | | | | | | | |
| | LEDフロントフォグランプ | | | | | | | |
| | アウトターミラー | 電動格納式 リモコンドアミラー | ヒーター付 *15 | | | | メッキ | |
| | 防眩インナーミラー | | | | | | メッキ | |
| | デジタルインナーミラー(カメラ洗浄機能付) | | | 50,000円 | | | 55,000円(消費税抜き50,000円) | |
| | ウォッシャー連動間欠式フロントワイパー | | | | 時間調整式 | | 時間調整式 | |
| 全車標準装備 ●フロントスタビライザー ●ベンチレーテッドディスクブレーキ(フロント) ●リーディングトレーリング式ドラムブレーキ(リア) ●ステッキ式パーキングブレーキ ●フロントELR付3点式シートベルト(ロング・標準ボディの中央席は2点式) ●LED式ハイマウントストップランプ ●サイドドアビーム(フロント・スライドドア) ●リヤウインドウデフォグガー(タイマー付) ●間欠式リヤワイパー など | | | | | | | | |
| 計器盤・ 操作性 | デジタルメーター+7.0インチTFTカラーマルチインフォメーションディスプレイ | | | | | | | |
| | コンライト(ライト自動点灯・消灯システム) | | | | | | | |
| | 車速感応パワードアロック(運転席・助手席ドアキー連動、衝撃感知ドアロック解除システム付) | | | | | | | |
| | ワイヤレスドアロックリモートコントロールキー(2個) | | | | | | | |
| | スマートエントリー&スタートシステム(スマートキー×2個) *16 | | | | | | | |
| | 盗難防止システム(イモビライザーシステム[国土交通省認可品]・オートアラーム) | | | | | | | |
| パワースライドドア(イージークローザー・挟み込み防止機能付) *7 | | | *8*9 | | | 70,400円(消費税抜き64,000円) *5 | | |
| ステアリング スイッチ | オーディオ・マルチインフォメーションディスプレイ・ レーダークルーズコントロール・ハンズフリー・音声認識 | | | | | | | |
| 全車標準装備 ●メーター照度コントロール ●排出ガス浄化スイッチ(触媒浄化用)[ディーゼル車のみ] ●エコドライブインジケータランプ ●運転席・助手席シートベルト非着用ウォーニング+リマインダー ●半ドアウォーニング ●キー忘れ防止ウォーニング ●ランプ消し忘れ防止ウォーニング ●フューエル残量ウォーニング ●フューエルリッドオープナー ●電気式ドアロック ●スライドドア全開ストップャ ●パワーウインドウ(運転席・助手席) [運転席/キーOFF後作動可能ファンタッチ式・挟み込み防止機能付] ●チルトステアリング ●エンジン回転数感応型パワーステアリング ●3本スポークステアリングホイール(シルバー塗装ベゼル付) ●シフトノブ(ウレタン) ●シフトベゼル(アルミ塗装) など | | | | | | | | |
| シート | シート表皮 | | | ジャージ | トリコット | ジャージ | トリコット | |
| | フロントシート | フルリクライニング | | 運転席・助手席 | 運転席 *17 | 運転席・助手席 | 運転席 *17 | |
| | | シートスライド | | 運転席 | 運転席・助手席 | 運転席 | 運転席・助手席 | |
| | | ヘッドレスト | | 一体式 | 分割式 | 一体式 | 分割式 | |
| | | シートバックポケット | | | | | | |
| | リヤシート | リクライニング(最大10°) | | *18 | | | | |
| ヘッドレスト(分割式8個) | | | 車いす仕様車専用レイアウトとなります。シートレイアウトや装備などにつきましては、 車内レイアウトおよび装備紹介ページ(p4~6, p12~13, p19~20)をご覧ください | | | | | |
| アームレスト | | | | | | 片側(1列目・2列目) | | |
| シートバックポケット・カップホルダー・アシストグリップ | | | | | 5個 | 4個 | 5個 | |
| 最後列スペースアップシート | | | | | | | | |
| インテリア | インストルメントパネルアッパー部 | | | ダークグレー | | ダークグレー | ピアノブラック | |
| | ファブリックサンバイザー(運転席・助手席)バニティミラー付 | | | | | | | |
| | ドアトリム | フロントドア | | 成形 | 成形+表皮巻き *18 | 成形 | 成形+表皮巻き | |
| | | スライドドア | | 成形フルトリム *18 | 成形フルトリム | ボード(グレー) | 成形フルトリム | |
| | | クォーター | | 成形フルトリム *18 | 成形フルトリム | ボード(グレー) | 成形フルトリム | |
| | | バックドア | | 成形 *18 | | ボード(グレー) | 成形 | |
| | ピラーガーニッシュ(センターアッパー) | | | +クォーター&リヤ *18 | | | +クォーター&リヤ | |
| | 大型成形スライドドアステップ(ステップランプ付) | | | *18 | | | | |
| | 成形天井(グレー) | | | フロント・リヤ*18 | | | フロント・リヤ | |
| | フロアカーペット材質 | | | ベロアニーバン *18 | | オレフィン | ベロアニーバン | |
| アシストグリップ(助手席) | | | | | | | | |
| リヤホイールハウスカバー | | | トリム一体 | | | トリム一体 | | |

主要装備一覧表

| | | 車いす仕様車 | | | ウェルジョイン | | |
|---|--|-----------|----------------|------------|---------------------------|----------------|--------|
| | | ロング・標準ボディ | スーパーロング・ワイドボディ | ロング・ワイドボディ | | スーパーロング・ワイドボディ | |
| | | | | DXベース | GLベース | グラントキャビンベース | |
| 標準装備 メーカーオプション(ご注文時に申し受けます) 販売店装着オプション | | | | | | | |
| 空調 | フロントエアコン | | | | オート | | |
| | フロントエアコンコントロールパネル | ダイヤル式 | | | ダイヤル式 | プッシュ式 | |
| | リヤクーラー(冷房) | 個別吹出し付 | | | 個別吹出し付 | | |
| | リヤヒーター(暖房) | *18 | | | | | |
| 照明・電源 | フロントルームランプ(マップランプ付) | | | | | | |
| | アクセサリソケット(DC12V・120W) インパネ | *19 | | | | | |
| | 充電用USB端子(Type-C)1個 インパネ | *20 | | | | | |
| | アクセサリコンセント(AC100V・100W) リヤクォータートリム部 | *21 | | | | | |
| 収納 | センターコンソール(リヤ席用カップホルダー2個付) | | | | | | |
| | マルチユースシートバックコンソール(リヤ席用カップホルダー2個付) | | | | | | |
| | 大型センターポケット | | | | | | |
| | 運転席カードホルダー | *22 | | | | | |
| | スライドドアポトルホルダー | | | | | | |
| | リヤクォーターコンソール(カップホルダー・テーブル付) | | | | | | |
| | リヤトリムポケット | | | | | | |
| 全車標準装備 ●フロントピラーガーニッシュ ●フットレスト ●スライドアスカフプレート ●バックドアインサイドハンドル ●イルミネーテッドエントリーシステム ●センターポケット[ロング・標準ボディのみ] ●カップホルダー(運転席・助手席) ●フロントドアポトルホルダー ●グローブボックス ●助手席アンダートレイ など | | | | | | | |
| ナビ・オーディオ | スピーカー | 2スピーカー | | 6スピーカー | 2スピーカー | 4スピーカー | 6スピーカー |
| | ディスプレイオーディオ(コネクティッドナビ対応) Plus*23 【ナビ】コネクティッドナビ対応(車載ナビ有)*24、FM多重VICS 【オーディオ・ビジュアル】8インチHDディスプレイ、AM/FMチューナー(ワイドFM対応)、USB入力(動画・音楽再生/給電[Type-C])*25、HDMI入力端子 【スマートフォン連携】Apple CarPlay対応、Android Auto™対応、Miracast®対応 【T-Connect】マイカーサーチ、ヘルプネット®、eケア、マイセッティングなど*26 【その他】Bluetooth®対応(ハンズフリー/オーディオ) | | | | 61,600円 (消費税抜き56,000円) | | |
| | ディスプレイオーディオ(コネクティッドナビ対応)*23 【ナビ】コネクティッドナビ対応*24 【オーディオ・ビジュアル】8インチHDディスプレイ、AM/FMチューナー(ワイドFM対応)、USB入力(動画・音楽再生/給電[Type-C])*25 【スマートフォン連携】Apple CarPlay対応、Android Auto™対応、Miracast®対応 【T-Connect】マイカーサーチ、ヘルプネット®、eケア、マイセッティングなど*26 【その他】Bluetooth®対応(ハンズフリー/オーディオ) | | | | | | |
| | TV(フルセグ) | *27 | | 30,000円 | 33,000円 (消費税抜き30,000円) | | |
| その他 | アンテナ | ピラーアンテナ | | | ピラーアンテナ | ガラスアンテナ*28 | |
| | 寒冷地仕様(スライドドアアウトサイドモールディングなど) | *29 | | | | | |
| | 飛沫感染対策セパレーター | *30 | | | | | |

*1 プライバシーガラスはセットでメーカーオプション<16,500円(消費税抜き15,000円)>。 *2 UVカットグリーンガラスはセットでメーカーオプション<15,000円>。

*3 プライバシーガラスはセットでメーカーオプション<3,300円(消費税抜き3,000円)>。

*4 両側固定式リヤサイドガラスはセットでメーカーオプション<13,200円(消費税抜き12,000円)>。パワースライドドアと同時装着した場合は<6,600円(消費税抜き6,000円)>。

*5 両側固定式リヤサイドガラスと同時装着した場合は<63,800円(消費税抜き58,000円)>となり、(*4)を含んだ価格です。

*6 両側固定式リヤサイドガラス・リヤクォーターガラスはセットでメーカーオプション<19,800円(消費税抜き18,000円)>。

*7 パワースライドドアを選択した場合、リヤサイドガラス(助手席側)は固定式になります。また、キーとインストールメトリックにスライドドア開閉スイッチが装着されます。

*8 リヤサイドガラス助手席側固定式(プライバシー)とパワースライドドアはセットでメーカーオプション<64,000円>。

*9 リヤサイドガラス助手席側固定式(UVカットグリーン)とパワースライドドアはセットでメーカーオプション<49,000円>となり、(*2)を含んだ価格です。

*10 自転車および自動二輪車は、人が乗車している状態を動作対象としています。 *11 光字式ナンバープレートは同時装着できません。

*12 右側のバックアップランプがリヤフォグランプに入れ替わり、インナーレンズが赤色になります。 *13 寒冷地仕様を選択した場合のみ装着できます。

*14 寒冷地仕様とセットでメーカーオプション。 *15 ヒーター付ミラーは寒冷地仕様を選択した場合、セットでメーカーオプションとなります。

*16 補込み型心臓ペースメーカー等の機器をご使用の方は、電波によりこれらの機器に影響を及ぼすおそれがありますので、車両に搭載された発信機から約22cm

以内に補込み型心臓ペースメーカーなどの機器を近づけないようにしてください。電波発信を停止することもできますので販売店にご相談ください。

*17 助手席はリクライニング量が制限されます。 *18 ウェルキャブ専用装備です。

*19 120W以下の電気製品をご使用ください。ただし、120W以下の電気製品でも正常に作動しない場合があります。詳しくは販売店におたずねください。

*20 DC5V/3.0A(消費電力15W)の電源としてご使用ください。

*21 合計100W以下の電気製品をご使用ください。ただし、100W以下の電気製品でも正常に作動しない場合があります。詳しくは販売店におたずねください。

*22 販売店装着オプションのETC車載器を装着した場合、非装着となります。 *23 CD・DVDデッキは搭載されていません。

*24 ご利用にはT-Connectの契約と、「コネクティッドナビ(車載ナビ有)」または「コネクティッドナビ」の契約<基本利用料:初度登録日から5年間無料、6年目以降は別途費用>が必要です。

*25 スマートフォンの接続にはデータ通信可能なUSBケーブルが別途必要となります。また、一部ケーブルには対応できないものがあります。

*26 ご利用にはT-Connectの契約が必要です。基本利用料は初度登録日から5年間無料、6年目以降は別途費用が必要です。

*27 フロントガラス、クォーターガラス(右側)にデンタルテレビアンテナが装着されます。

*28 クォーターガラス(右側)に装着されます。

*29 寒冷地仕様の内容、価格につきましては販売店におたずねください。なお、北海道地区は寒冷地仕様が全車標準装備となります。

*30 完全に飛沫を遮断するものではありません。換気のため、外気設定や窓を開けるなどの対応をお願いします。詳しくはp18をご覧ください。

◆メーカーオプションはご注文時に申し受けます。メーカーの工場で装着するため、ご注文後はお受けできませんのでご了承ください。 ◆販売店装着オプションには取り付けられないものがあります。詳しくは販売店におたずねください。 ◆装備につきましては、標準車カタログをあわせてご参照ください。
■価格はメーカー希望小売価格<消費税10%込み>26年6月現在のものを参考価格です。価格は販売店が独自に定めていますので、詳しくは各販売店におたずねください。 ■車いす仕様車は消費税が非課税となり、メーカー希望小売価格は消費税抜きの価格となります。 ■スマートエントリーは、株式会社ユージンの商標です。 ■Bluetooth®はBluetooth SIG, Inc.の商標です。 ■Miracast®は、Wi-Fi Allianceの登録商標です。 ■Apple CarPlayは、米国その他の国で登録されたApple Inc.の商標です。 ■Android Auto™は、Google LLCの商標です。 ■ヘルプネット®は株式会社日本緊急通報サービスの登録商標です。 ■VICSは一般財団法人 道路交通情報通信システムセンターの商標です。

内外配色一覧表

■ 標準装備 ■ メーカーオプション(ご注文時に申し受けます)

| ボディカラー(カラーコード) | 内装色 | 車いす仕様車 | ウェルジョイン | | | |
|-----------------------|--------|--------|------------|-------|-----------------------|-----------------------|
| | | | ロング・ワイドボディ | | スーパーロング・ワイドボディ | |
| | | | DXベース | GLベース | グランドキャビンベース | |
| ホワイト(058) | ダークグレー | | | | | |
| プラチナホワイトパールマイカ(089) | | | | | 33,000円(消費税抜き30,000円) | |
| シルバーマイカメタリック(1E7) | | | | | | |
| ブラックマイカ(209) | | | | | | |
| ラグジュアリーパールトーンII (M74) | | | | | | 77,000円(消費税抜き70,000円) |
| ベージュメタリック(4R4) | | | | | | |
| ライトイエロー(599) | | | | | | |

●価格はメーカー希望小売価格(消費税10%込み) '26年6月現在のもの'で参考価格です。価格は販売店が独自に定めていますので、詳しくは各販売店におたずねください。

●ボディカラーおよび内装色は撮影および表示画面の関係で実際の色とは異なって見えることがあります。また、実車においてもご覧になる環境(屋内外、光の角度等)により、ボディカラーの見え方は異なります。

寸法図(単位:mm)

BUタイプ
2WD・2000ガソリン ロング・標準ボディ(3BF-TRH200K-VTZYBUW)

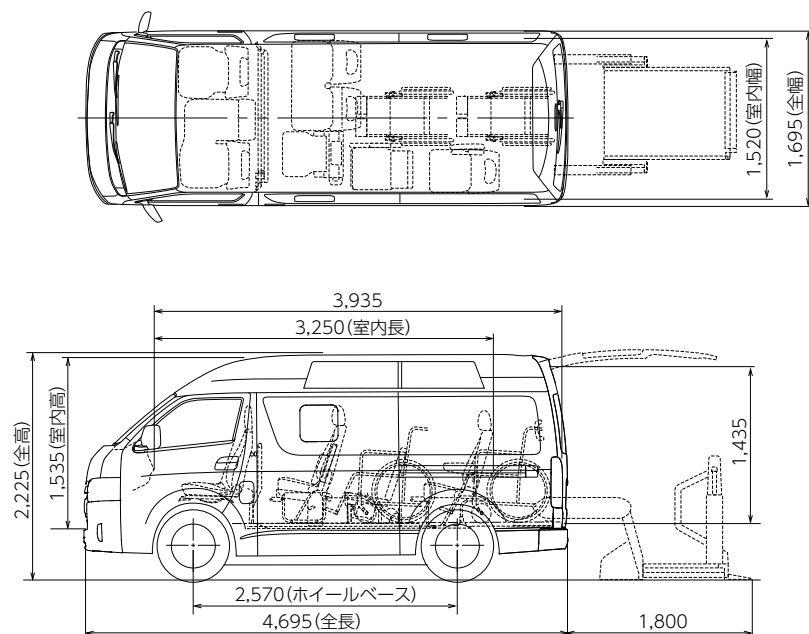

Dタイプ
2WD・2700ガソリン スーパーロング・ワイドボディ(3BF-TRH223B-VTZYD)

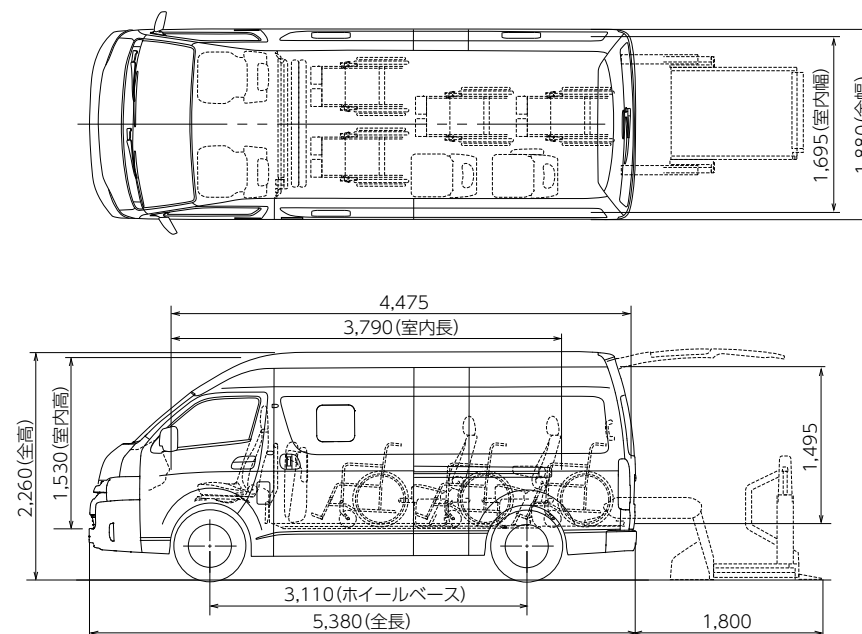

ハイエース ウェルキャブ・車いす仕様車（8ナンバー） 主要諸元表

| ロング・ 標準ボディ | Aタイプ | | | | ASタイプ | | | | |
|-----------------------------|--------------------|-----------------------|---------------------|-----------------------|---------------------|-----------------------|---------------------|-----------------------|--|
| | 2WD | | 4WD | | 2WD | | 4WD | | |
| | ルーフサイドウインドウ有 | ルーフサイドウインドウ無 | ルーフサイドウインドウ有 | ルーフサイドウインドウ無 | ルーフサイドウインドウ有 | ルーフサイドウインドウ無 | ルーフサイドウインドウ有 | ルーフサイドウインドウ無 | |
| TECS型式 | 3BF-TRH200K-VTZYAW | 3BF-TRH200K-VTZYA | 3DF-GDH206K-VTZYAW | 3DF-GDH206K-VTZYA | 3BF-TRH200K-VTZYASW | 3BF-TRH200K-VTZYAS | 3DF-GDH206K-VTZYASW | 3DF-GDH206K-VTZYAS | |
| ベース車両型式 | 3BF-TRH200K-ERTDK5 | | 3DF-GDH206K-ERTDY5 | | 3BF-TRH200K-ERTDK5 | | 3DF-GDH206K-ERTDY5 | | |
| トランスミッション | 6速オートマチック | | | | 6速オートマチック | | | | |
| エンジン | 1TR-FE (2000ガソリン) | | 1GD-FTV (2800ディーゼル) | | 1TR-FE (2000ガソリン) | | 1GD-FTV (2800ディーゼル) | | |
| 車両重量 *1 (kg) | 2,060 | 2,050 | 2,390 | 2,380 | 2,100 | 2,090 | 2,430 | 2,420 | |
| 車両総重量 *1 (kg) | 2,445 | 2,435 | 2,775 | 2,765 | 2,540 | 2,530 | 2,870 | 2,860 | |
| 乗車定員 (名) | 7 | | | | 8 | | | | |
| 車両寸法 (mm) | 全長 | 4,695 | | 4,695 | | 4,695 | | 4,695 | |
| | 全幅 | 1,695 | | 1,695 | | 1,695 | | 1,695 | |
| | 全高 | 2,225 | 2,235 | | 2,225 | 2,235 | | 2,235 | |
| 室内寸法 *3 (mm) | 長さ | 3,250 (3,935) | | | | 3,250 (3,935) | | | |
| | 幅 | 1,520 | | | | 1,520 | | | |
| | 高さ | 1,535 | | | | 1,535 | | | |
| タイヤサイズ | 前 | 195/80R15 103/101S LT | | 195/80R15 107/105S LT | | 195/80R15 103/101S LT | | 195/80R15 107/105S LT | |
| | 後 | 195/80R15 103/101S LT | | 195/80R15 107/105S LT | | 195/80R15 103/101S LT | | 195/80R15 107/105S LT | |
| 燃料タンク容量 (L) | 70 | | | | 70 | | | | |
| メーカー希望小売価格 (消費税非課税) *4 | 4,315,000円 | 4,180,000円 | 5,136,000円 | 5,001,000円 | 4,435,000円 | 4,300,000円 | 5,256,000円 | 5,121,000円 | |
| 北海道地区メーカー希望小売価格 (消費税非課税) *5 | 4,339,000円 | 4,204,000円 | 5,168,000円 | 5,033,000円 | 4,459,000円 | 4,324,000円 | 5,288,000円 | 5,153,000円 | |

| ロング・ 標準ボディ | BUタイプ | | | | |
|-----------------------------|---------------------|-----------------------|---------------------|-----------------------|-------|
| | 2WD | | 4WD | | |
| | ルーフサイドウインドウ有 | ルーフサイドウインドウ無 | ルーフサイドウインドウ有 | ルーフサイドウインドウ無 | |
| TECS型式 | 3BF-TRH200K-VTZYBUW | 3BF-TRH200K-VTZYBU | 3DF-GDH206K-VTZYBUW | 3DF-GDH206K-VTZYBU | |
| ベース車両型式 | 3BF-TRH200K-ERTDK5 | | 3DF-GDH206K-ERTDY5 | | |
| トランスミッション | 6速オートマチック | | | | |
| エンジン | 1TR-FE (2000ガソリン) | | 1GD-FTV (2800ディーゼル) | | |
| 車両重量 *1*2 (kg) | 2,140 | 2,130 | 2,470 | 2,460 | |
| 車両総重量 *1*2 (kg) | 2,690 | 2,680 | 3,020 | 3,010 | |
| 乗車定員 (名) | 10 | | | | |
| 車両寸法 (mm) | 全長 | 4,695 | | 4,695 | |
| | 全幅 | 1,695 | | 1,695 | |
| | 全高 | 2,225 | 2,235 | | 2,235 |
| 室内寸法 *3 (mm) | 長さ | 3,250 (3,935) | | | |
| | 幅 | 1,520 | | | |
| | 高さ | 1,535 | | | |
| タイヤサイズ | 前 | 195/80R15 103/101S LT | | 195/80R15 107/105S LT | |
| | 後 | 195/80R15 103/101S LT | | 195/80R15 107/105S LT | |
| 燃料タンク容量 (L) | 70 | | | | |
| メーカー希望小売価格 (消費税非課税) *4 | 4,488,000円 | 4,353,000円 | 5,309,000円 | 5,174,000円 | |
| 北海道地区メーカー希望小売価格 (消費税非課税) *5 | 4,512,000円 | 4,377,000円 | 5,341,000円 | 5,206,000円 | |

ハイエース ウェルキャブ・車いす仕様車 (8ナンバー) 主要諸元表

| ロング・ 標準ボディ | Cタイプ | | | | FUタイプ | | | | |
|-----------------------------|--------------------|-----------------------|---------------------|-----------------------|---------------------|-----------------------|---------------------|-----------------------|--|
| | 2WD | | 4WD | | 2WD | | 4WD | | |
| | ルーフサイドウインドウ有 | ルーフサイドウインドウ無 | ルーフサイドウインドウ有 | ルーフサイドウインドウ無 | ルーフサイドウインドウ有 | ルーフサイドウインドウ無 | ルーフサイドウインドウ有 | ルーフサイドウインドウ無 | |
| TECS型式 | 3BF-TRH200K-VTZYCW | 3BF-TRH200K-VTZYC | 3DF-GDH206K-VTZYCW | 3DF-GDH206K-VTZYC | 3BF-TRH200K-VTZYFUW | 3BF-TRH200K-VTZYFU | 3DF-GDH206K-VTZYFUW | 3DF-GDH206K-VTZYFU | |
| ベース車両型式 | 3BF-TRH200K-ERTDK5 | | 3DF-GDH206K-ERTDY5 | | 3BF-TRH200K-ERTDK5 | | 3DF-GDH206K-ERTDY5 | | |
| トランスミッション | 6速オートマチック | | | | 6速オートマチック | | | | |
| エンジン | 1TR-FE (2000ガソリン) | | 1GD-FTV (2800ディーゼル) | | 1TR-FE (2000ガソリン) | | 1GD-FTV (2800ディーゼル) | | |
| 車両重量 *1*2 (kg) | 2,090 | 2,080 | 2,420 | 2,410 | 2,140 | 2,130 | 2,470 | 2,460 | |
| 車両総重量 *1*2 (kg) | 2,640 | 2,630 | 2,970 | 2,960 | 2,690 | 2,680 | 3,020 | 3,010 | |
| 乗車定員 (名) | 10 | | | | 10 | | | | |
| 車両寸法 (mm) | 全長 | 4,695 | | 4,695 | | 4,695 | | 4,695 | |
| | 全幅 | 1,695 | | 1,695 | | 1,695 | | 1,695 | |
| | 全高 | 2,225 | 2,235 | | 2,225 | | 2,235 | | |
| 室内寸法 *3 (mm) | 長さ | 3,250 (3,935) | | | | 3,250 (3,935) | | | |
| | 幅 | 1,520 | | | | 1,520 | | | |
| | 高さ | 1,535 | | | | 1,535 | | | |
| タイヤサイズ | 前 | 195/80R15 103/101S LT | | 195/80R15 107/105S LT | | 195/80R15 103/101S LT | | 195/80R15 107/105S LT | |
| | 後 | 195/80R15 103/101S LT | | 195/80R15 107/105S LT | | 195/80R15 103/101S LT | | 195/80R15 107/105S LT | |
| 燃料タンク容量 (L) | 70 | | | | 70 | | | | |
| メーカー希望小売価格 (消費税非課税) *4 | 4,263,000円 | 4,128,000円 | 5,084,000円 | 4,949,000円 | 4,547,000円 | 4,412,000円 | 5,368,000円 | 5,233,000円 | |
| 北海道地区メーカー希望小売価格 (消費税非課税) *5 | 4,287,000円 | 4,152,000円 | 5,116,000円 | 4,981,000円 | 4,571,000円 | 4,436,000円 | 5,400,000円 | 5,265,000円 | |

| スーパーロング・ ワイドボディ | Bタイプ | | Dタイプ | | |
|-----------------------------|--------------------|-----------------------|--------------------|-----------------------|-------------------|
| | 2WD | 4WD | 2WD | 4WD | |
| | TECS型式 | 3BF-TRH223B-VTZYB | 3BF-TRH228B-VTZYB | 3BF-TRH223B-VTZYD | 3BF-TRH228B-VTZYD |
| ベース車両型式 | 3BF-TRH223B-LETNK5 | 3BF-TRH228B-LETNK5 | 3BF-TRH223B-LETNK5 | 3BF-TRH228B-LETNK5 | |
| トランスミッション | 6速オートマチック | | 6速オートマチック | | |
| エンジン | 2TR-FE (2700ガソリン) | 2TR-FE (2700ガソリン) | 2TR-FE (2700ガソリン) | 2TR-FE (2700ガソリン) | |
| 車両重量 *1*2 (kg) | 2,370 | 2,480 | 2,380 | 2,490 | |
| 車両総重量 *1*2 (kg) | 2,865 | 2,975 | 2,875 | 2,985 | |
| 乗車定員 (名) | 9 | | 9 | | |
| 車両寸法 (mm) | 全長 | 5,380 | | 5,380 | |
| | 全幅 | 1,880 | | 1,880 | |
| | 全高 | 2,260 | 2,275 | | 2,275 |
| 室内寸法 *3 (mm) | 長さ | 3,790 (4,475) | | | |
| | 幅 | 1,695 | | | |
| | 高さ | 1,530 | | | |
| タイヤサイズ | 前 | 195/80R15 103/101S LT | | 195/80R15 103/101S LT | |
| | 後 | 195/80R15 103/101S LT | | 195/80R15 103/101S LT | |
| 燃料タンク容量 (L) | 70 | | 70 | | |
| メーカー希望小売価格 (消費税非課税) *4 | 4,703,000円 | 4,989,000円 | 4,780,000円 | 5,066,000円 | |
| 北海道地区メーカー希望小売価格 (消費税非課税) *5 | 4,737,000円 | 5,023,000円 | 4,814,000円 | 5,100,000円 | |

ハイエース ウェルキャブ・ウェルジョイン(3ナンバー) 主要諸元表

| | ロング・ワイドボディ(DXベース) | | ロング・ワイドボディ(GLベース) | | スーパーロング・ワイドボディ(グラントキャビンベース) | | |
|--------------------------|--------------------|-----------------------|--------------------|--------------------|-----------------------------|--------------------|------------|
| | 2WD | 4WD | 2WD | 4WD | 2WD | 4WD | |
| TECS型式 | 3BA-TRH214W-VTZYED | 3BA-TRH219W-VTZYED | 3BA-TRH214W-VTZYE | 3BA-TRH219W-VTZYE | 3BA-TRH224W-VTZYE | 3BA-TRH229W-VTZYE | |
| ベース車両型式 | 3BA-TRH214W-JDTRDK | 3BA-TRH219W-JDTRDK | 3BA-TRH214W-JDTRNK | 3BA-TRH219W-JDTRNK | 3BA-TRH224W-LDTRNK | 3BA-TRH229W-LDTRNK | |
| トランスミッション | 6速オートマチック | | | | | | |
| エンジン | 2TR-FE(2700ガソリン) | | | | | | |
| 車両重量 (kg) | 1,970 | 2,080 | 2,010*1 | 2,120*1 | 2,080*1 | 2,190*1 | |
| 車両総重量 (kg) | 2,520 | 2,630 | 2,560*1 | 2,670*1 | 2,630*1 | 2,740*1 | |
| 乗車定員 (名) | 10 | | | | | | |
| 車両寸法 (mm) | 全長 | 4,840 | | | | 5,380 | |
| | 全幅 | 1,880 | | | | 1,880 | |
| | 全高 | 2,105 | | | | 2,285 | |
| 室内寸法 (mm) | 長さ | 3,525 | 3,715 | | | 3,525 | |
| | 幅 | 1,730 | 1,695 | | | 1,695 | |
| | 高さ | 1,390 | | | | 1,565 | |
| タイヤサイズ | 前 | 195/80R15 107/105S LT | | | | | |
| | 後 | 195/80R15 107/105S LT | | | | | |
| 燃料タンク容量 (L) | 70 | | | | | | |
| メーカー希望小売価格 (消費税10%) | *4 | 3,543,100円 | 3,854,400円 | 3,804,900円 | 4,114,000円 | 4,343,900円 | 4,654,100円 |
| 消費税抜き | | 3,221,000円 | 3,504,000円 | 3,459,000円 | 3,740,000円 | 3,949,000円 | 4,231,000円 |
| 北海道地区メーカー希望小売価格 (消費税10%) | *5 | 3,580,500円 | 3,891,800円 | 3,845,600円 | 4,154,700円 | 4,384,600円 | 4,694,800円 |
| 消費税抜き | | 3,255,000円 | 3,538,000円 | 3,496,000円 | 3,777,000円 | 3,986,000円 | 4,268,000円 |

*1パワースライドドア(イージークローザー付)をメーカーオプション装着した場合、10kg増加します。

*2可倒式手すりをメーカーオプション装着した場合、10kg増加します。

*3室内寸法の()内の数値は、有効室内長を示します。有効室内長は、リフトの最後端までの寸法を示します。

*4 沖縄地区は価格が異なります。

*5 北海道地区の価格には寒冷地仕様が含まれます(詳しくは販売店におたずねください)。

●価格はメーカー希望小売価格(消費税非課税または消費税10%込み)26年6月現在のもの)で参考価格です。価格は販売店が独自に定めていますので、詳しくは各販売店におたずねください。

●価格はスベアタイヤ(車両装着タイヤ)、タイヤ交換用工具付の価格です。

●価格にはオプション価格は含まれていません。

●保険料、税金(除く消費税)、登録料などの諸費用は別途申し受けます。

●車いす仕様車は消費税が非課税となり、メーカー希望小売価格は消費税抜きの価格となります。

●自動車リサイクル法の施行により、P28に記載のリサイクル料金が別途必要となります。

●“ハイエース”“OPTITRON”“TOYOTA SAFETY SENSE”“VSC”“TRC”“Welcab/ウェルキャブ”“TECS”“Wel Join/ウェルジョイン”はトヨタ自動車(株)の商標です。

●ハイエースウェルキャブ車いす仕様車・ウェルジョインはメーカー完成特装車(TECS)のため、持ち込み登録となります。各諸元数値はメーカー設計値であり参考数値です。登録の際は車両の実測数値が適用されます。

●1GD-F1Vエンジン搭載車両は尿素水溶液(AdBlue®)の補充が必要となります。尿素水溶液は、主要国道沿いにあるトラックが給油可能なガソリンスタンドまたは販売店にて補充ができます。



注意:尿素水溶液(AdBlue®)のタンク容量は10.4Lで、1000km走行すると約1L消費*します。なお、尿素水溶液の残量がなくなるとエンジンの再始動ができなくなります。詳しくは、取扱説明書をご覧ください。

*お客様の使用環境や運転方法によって、消費量は異なります。

高品位尿素水(AdBlue®)はディーゼルエンジン車の排出ガスに含まれるNOx(窒素酸化物)を低減するために用いられる化学品でJIS規格に適合したものです。

※AdBlue®は、ドイツ自動車工業会(VDA)の登録商標です。

自動車リサイクル法の施行により、下表のリサイクル料金が別途必要となります。

■リサイクル料金表(単位:円)

※リサイクル料金は'26年6月時点の金額。

| 車種 | リサイクル預託金 | | | | 資金管理料金 | 合計 | |
|---------|-------------|----------|--------|--------|--------|--------|--------|
| | シュレッダーダスト料金 | エアバッグ類料金 | フロン類料金 | 情報管理料金 | | | |
| 車いす仕様車 | ロング | 9,280 | 2,800 | 1,650 | 130 | 290 | 14,150 |
| | スーパーロング | 14,170 | 2,800 | 1,650 | 130 | 290 | 19,040 |
| ウェルジョイン | 11,430 | 2,800 | — | 130 | 290 | 14,650 | |

※リサイクル預託金が預託済のお車を商品車として譲渡する旧所有者(譲渡人)は、車両価値部分とリサイクル預託金相当額の合計額を新所有者(譲受人)からお受け取りになることにより、リサイクル預託金の返金を受けることができます。詳しくは取扱販売店におたずねください。

■登録および税金について

| | 車いす仕様車 | ウェルジョイン |
|------------------|---------------------------|---|
| 登録 | 持ち込み登録 | |
| 車検 ^{※1} | 初回2年・以降2年 | 初回3年・以降2年 |
| ナンバー | 8ナンバー | 3ナンバー |
| 消費税 | 非課税 | 課税 |
| 税制度 | 自動車税 | 身体に障害のある方*もしくはご家族の方が購入される場合には、免税措置等が適用される場合がございますので、予め都道府県税事務所、福祉事務所にご相談ください。 |
| | 環境対応車普及促進税制 ^{※2} | 車両によっては自動車重量税などの軽減措置を受けることができます。詳しくは販売店におたずねください。 〔持ち込み登録車は、持ち込み登録時の実測重量により、自動車重量税の軽減対象から外れる場合や軽減額が変わる場合がございます。〕 |

※1 事業用は1年。

※2 オプション等を選択することで、環境対応車普及促進税制の対象外となる場合がございます。

* 詳しくは販売店におたずねください。

参考
資料

国や地方自治体の主な助成措置

身体に障害のある方*の自動車の購入や運転に際し、国や地方自治体では次のような助成措置が用意されています。

貸付・助成

- 自動車購入資金の貸付
- 自動車運転の技能習得費の助成
- 自動車改造費の助成
- 駐車禁止規制の適用除外
- 有料道路通行料金の割引
- 補装具の交付・修理

※詳しくは最寄りの福祉事務所・税務署・都道府県税事務所・警察署に事前にお問い合わせください。

サポトヨ
プラス+

サポトヨ

*「サポトヨ」とは「サポトヨトヨタ」の略称です。

■サポトヨは、トヨタ自動車株式会社の商標です。

詳しくはこちらを
Check!



ウェルキャブの取扱説明書を
ご覧いただけます。▶▶▶

ウェルキャブ 取扱説明書

検索



車いす仕様車の操作動画を
ご覧いただけます。▶▶▶



BUタイプ、FUタイプ
(ワンタッチ固定)

BUタイプ、FUタイプ以外

ウェルキャブ常設展示スペースのご案内

販売店ウェルキャブ常設店舗 <ウェルキャブステーション>

ウェルキャブの展示車、試乗車の常設に加え、専門の知識を備えたウェルキャブコンサルタントが常駐している販売店店舗です。店舗はバリアフリー設計ですので、どなたでも安心してご来店いただけます。



ご自宅から気軽に相談!

TOYOTA

トヨタの福祉車両オンライン相談窓口

専任のコミュニケーターが最適なクルマ選びをサポート。電話やメール相談のほか、ZOOM相談では展示車両や用品を映しながら操作方法まで分かりやすくご紹介します。



【お問い合わせ先】

0120-294-960

受付時間：10:00～18:00
定休日：月曜・火曜・祝日・年末年始

ZOOM
予約は
こちら



オンライン
相談窓口
ページ



*トヨタでは「障害」と表記しています。障害は「個人の中」ではなく、言葉や心、制度、文化など「個人と周囲の間に存在している」という考えのもと、漢字の表記のみにとらわれず、すべての人に開かれた垣根のない世界の実現を目指します。

◆名入れ、架装の指定にご利用ください。

<ロング・標準ボディ>

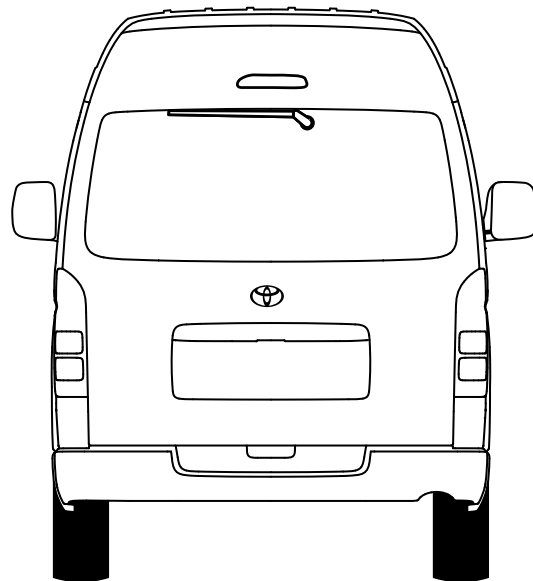
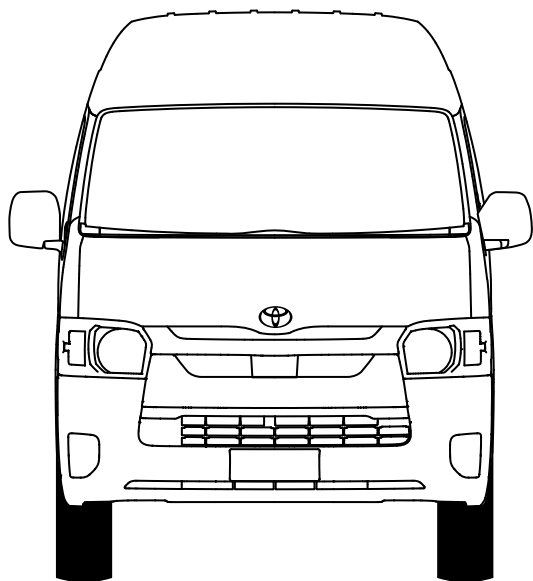
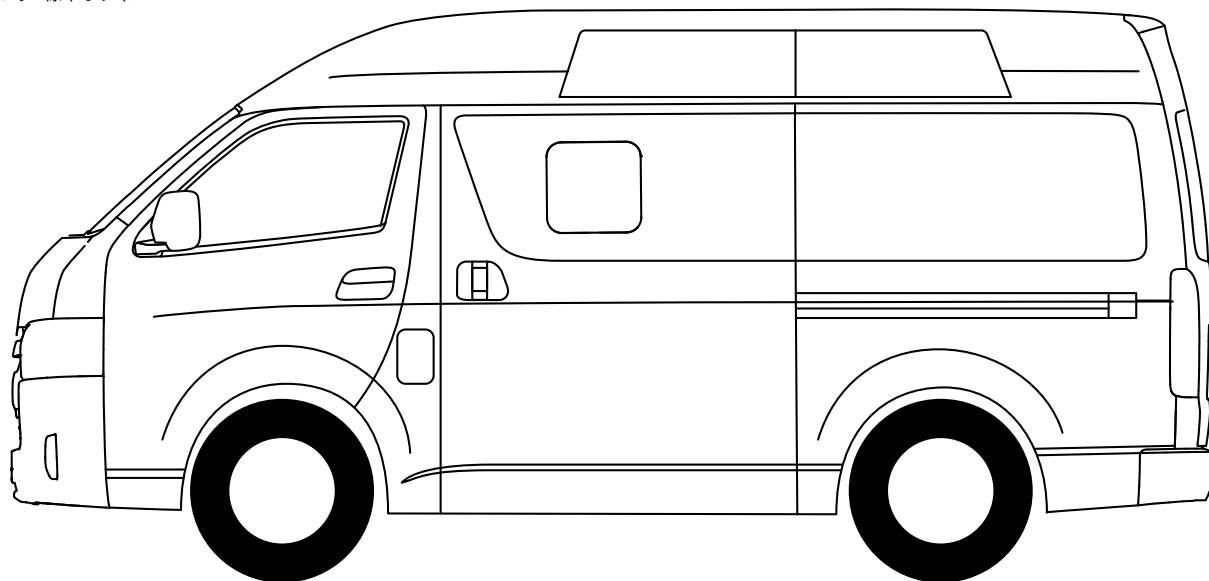

製造事業者：トヨタ自動車株式会社
架装メーカー：トヨタ車体株式会社

詳しくは! <https://toyota.jp/welcab>

発進・加速はゆるやかに。エコドライブに心がけよう。

このカタログに関するお問い合わせは、お近くのハイエース取り扱い販売店
または下記のお客様相談センターへ

トヨタ自動車株式会社 お客様相談センター

全国共通・フリーコール ☎0800-700-7700

受付 9:00~17:00 (長期連休などの当社指定日を除く)

所在地 〒450-8711 名古屋市中村区名駅4丁目7番1号

本仕様ならびに装備は予告なく変更することがあります。(このカタログの内容は'26年6月現在のもの)
ボディカラーおよび内装色は撮影の条件、ご覧になる印刷物または画面によって実際の
色とは異なって見えることがあります。

フォーム/チャット/手話通訳のお問
合わせサービスもご利用いただけます。
詳しくはWEBページからご覧ください。



TO YOU
TOYOTA