



LAND CRUISER "250"

ACCESSORIES & AUDIO VISUAL & CUSTOMIZE CATALOGUE



より遅しく、頼もしく。どんな場所にも行ける強さを、手に入れる。

Photo: ZX。ボディカラーのサンド(5C8)×ライトグレー(1M4) [2ZC] はメーカーオプション。内装色はダークチェスナット。ヒッチメンバーはメーカーオプション。ヒッチメンバーを装着しているため、リヤバンパー形状が異なり、カバー付となっています。また、ハンズフリーパワーバックドアはパワーバックドアとなっています。ルーフラック(フラットタイプ)、サイドバイザー(RVワイド)、マッドフラップ(通常タイプ)、ラゲージフルカバーセット、プレミアムクーラーボックスを装着しています。 ※ルーフラック(フラットタイプ)を装着する場合は、ルーフレールレス(メーカーオプション)をご選択ください。 ※写真は合成です。



ROOF RACK

詳しくはP.4-5



MODELLISTA

詳しくはP.6-7

ベーシック「いちおし」セット



005 フロアマット(ロイヤル・7人乗り用)

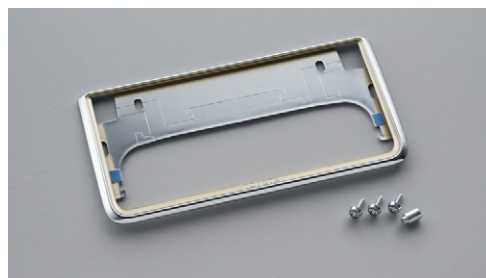

盗難防止機能付ナンバーフレームセット 026 プレステージ



033 サイドバイザー (RVワイド)

001 ベーシック「いちおし」セット 005 + 026 + 033 のセット

【お得なセット価格】 96,360円(消費税込み) ▶ 95,810円(消費税抜き87,100円) 0.3H (EGRU)

〔設定〕 除くGX、字光式ナンバープレート付車

〔保証〕 トヨタ純正用品：3年間6万km

詳しくはP.12、P.16、P.19

000 トヨタ純正用品 000 モデリスタパーツ 000 1Z用品 000 TMP取り扱い商品 ※詳しくは巻末をご覧ください。

0.0H は標準取付時間です。(0.0H) は標準塗装時間です。作業時間に応じた取付費、塗装費が別途必要となります。価格は取付費、塗装費を含まない各事業者の希望小売価格(消費税10%込み) 24年4月現在のもの>で参考価格です。価格、取付費、塗装費は販売店が独自に定めておりますので、詳しくは各販売店におたずねください。

■〔設定〕のない商品は、全車型に適用です。 ※装着用品・パーツ製造事業者、保証について、お取り扱い上の注意、お問い合わせ先、手話通訳サービスについては、巻末をご覧ください。 ■TCD:株式会社トヨタカスタマイジング&ディベロップメント ■TMP:トヨタモビリティパーツ株式会社

INDEX

- P.2-5 RECOMMENDED ITEMS
- P.6-11 MODELLISTA / MODELLISTA PARTS
- P.12 INTERIOR / ILLUMINATION
- P.13-14 LUGGAGE / COMFORT
- P.15 COMFORT / DRIVING SUPPORT / WINTER & SNOW
- P.16 SECURITY & EMERGENCY
- P.17-18 サポトヨプラス
- P.19 BASIC
- P.20 FOR CHILDREN / OTHERS
- P.21-23 TZ / TZ DRIVE RECORDER

EXTERIOR



タフに、ハードに使いこなせ。オフローダーのための、本格カスタマイズ。

Photo:2xボディカラーのサンド(5C8)×ライトグレー(1M4)[2ZC]はメーカーオプション。内装色はダークチェスナット。ヒッチメンバーはメーカーオプション。ヒッチメンバーを装着しているため、リヤバンパー形状が異なり、カバー付となっています。また、ハンズフリーパワーバックドアはパワーバックドアとなっています。ルーフラック(フラットタイプ)[左上・左中・中央]、サイドバイザー(RVワイド)[中央]、マットフリップ(通常タイプ)[中央]、ラゲージバルパーセット[中央]、3WAYラゲージユーティリティ[左中]、プレミアムクーラーボックス[左下・中央]を装着しています。 ※ルーフラック(フラットタイプ)を装着する場合は、ルーフレールレス(メーカーオプション)をご選択ください。 ※ルーフラック(フラットタイプ)、3WAYラゲージユーティリティ、プレミアムクーラーボックスについて、詳しくはP5、P14をご覧ください。

EXTERIOR



ヘッドランプ(丸目)装着イメージ [左側]



点灯時

消灯時

002 ヘッドランプ(丸目)**187,000円(消費税抜き170,000円)** 1.6H(K2S4)

歴代のランドクルーザーを彷彿とさせる丸目型のデザインが、ひととき個性を放ちます。先行車・対向車への眩惑防止に配慮したオートレベリング機能や、他車からの被視認性向上にも寄与するLEDクリアランスランプなどを備えているのも安心です。

[設定] VX

※写真は灯火類を点灯させた状態です。

※写真の色や照度は実際とは異なります。

[保証] トヨタ純正用品:3年間6万km



装着イメージ



荷物積載イメージ

003 ルーフラック(フラットタイプ)**187,000円(消費税抜き170,000円)** 1.1H(N221)

車両のデザインと一体感のある、無骨さとスタイリッシュさを併せ持つデザインが魅力。また、優れた耐久性をはじめ、走行時の異音の低減など、デザイン性と機能性を両立しています。

材質:【本体】アルミニウム 【樹脂カバー】樹脂(AES)

サイズ:L1,730×W1,247×H143mm

車両搭載時全高:1,991mm

本体重量:約22.6kg

許容積載荷重:75kg

[設定] 除くGX、カーカバー(防災タイプ)付車

※ルーフラック(フラットタイプ)を装着する場合は、ルーフレールレス(メーカーオプション)をご選択ください。



アタッチメント類紹介イメージ

詳しくは
こちらを
Check!

※ルーフラックの詳細な特長や、併用するアタッチメント類については
(https://toyota.jp/landcruiser250/dop/image/001_p_001/ex/roof_rack.pdf)をご覧ください。

[保証] トヨタ純正用品:3年間6万km



装着イメージ(ブラック)



装着イメージ(レッド)

004 マッドフラップ(通常タイプ)**1台分 35,200円(消費税抜き32,000円)** 0.4H**レッド(K4J3)、ブラック(K4J4)**

水や泥、小石の跳ね上がりからアンダーボディを保護するマッドフラップ。プレート部分の角張った多角形のフォルムや、スリット部分の横基調のデザインが、車両との一体感と力強さを演出します。

色:レッド、ブラック

材質:【本体】樹脂(EVA) 【加飾】アルミニウム

[設定] 除くGX

[保証] トヨタ純正用品:3年間6万km



荒野にも、都市にも、ふさわしい。堅牢と洗練の融合が、今の自分に一番合う。

Photo:ZX。ボディカラーのプラチナホワイトパールマイカ(089)はメーカーオプション。MODELLISTA/パッケージ、シグネチャーイルミブレード、オーバーフェンダー、フェンダーガーニッシュ、サイドモール、バックドアガーニッシュ、リヤバンパーステップガード、リヤスポイラー、20インチ アルミホイール&タイヤセット(セキュリティロックナット付)(MODELLISTA WingDancerXXIII<ブラックマイカ×ポリッシュ+ブラッククリア)&TOYO TIRES OPEN COUNTRY A/TIII)を装着しています。 ※写真は灯火類を点灯させた状態です。写真の色や照度は実際とは異なります。

MODELLISTA

301 MODELLISTAパッケージ

①+②+③の合計金額

塗装済 204,600円(消費税抜き186,000円) 4.7H (WK1U)

[設定] 除くGX、ヒッチメンバー(メーカーオプション)、トレーラーヒッチ 015 付車
[保証] TCD:1年間2万km

装着イメージ

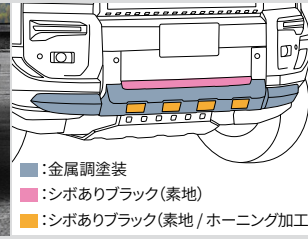

塗り分け部分

1 フロントバンパーガード

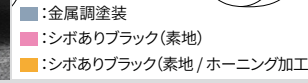
色: 金属調塗装+ブラック(素地)
材質: 樹脂(ポリプロピレン)
地上高: オリジナルより約6mmダウン
全長: オリジナルより約19mmプラス
[設定] 除くGX

装着イメージ

2 フロントアンダーカバー

色: シルバー
材質: アルミニウム
地上高: オリジナルより約18mmダウン
[設定] 除くGX

装着イメージ

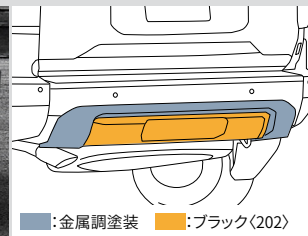

塗り分け部分

3 リヤバンパーガーニッシュ

色: 金属調塗装+ブラック(202)
材質: 樹脂(ポリプロピレン)
地上高: オリジナルより約19mmダウン
全長: オリジナルより約22mmプラス
[設定] 除くGX、ヒッチメンバー(メーカーオプション)、トレーラーヒッチ 015 付車

塗装済設定色

000 トヨタ純正用品 000 モデルスタパーツ 000 1Z用品 000 TMP取り扱い商品 ※詳しくは巻末をご覧ください。

0.0H は標準取付時間で、0.0H は標準塗装時間です。作業時間に応じた取付費、塗装費が別途必要となります。価格は取付費、塗装費を含まない各事業者の希望小売価格(消費税10%込み) '24年4月現在のもの>で参考価格です。価格、取付費、塗装費は販売店が独自に定めておりますので、詳しくは各販売店におたずねください。

■ [設定] のない商品は、全車型に適用です。 ※装着用品・パーツ製造事業者、保証について、お取り扱い上の注意、お問い合わせ先、手話通訳サービスについては、巻末をご覧ください。 ■ TCD: 株式会社トヨタカスタマイジング&ディベロップメント ■ TMP: トヨタモビルティパーツ株式会社



点灯時



消灯時

305 シグネチャーイルミブレード

77,000円(消費税抜き70,000円) 0.3H (WF11)

材質: 樹脂(ABS)

[設定] 除くGX

※ブラックアウト部はブラック(202)となります。

※ON/OFFスイッチはございません。LEDイルミネーションはイグニッション運動で点灯します。

[保証] TCD:1年間2万km

306 オーバーフェンダー

1台分 132,000円(消費税抜き120,000円) 1.2H

塗装済(WA71)、金属調塗装(WK71)

材質: 樹脂(ポリプロピレン)

全幅: オリジナルより約9mmプラス

[設定] 除くGX

※金属調塗装は、全ボディカラーが対象となります。

[保証] TCD:1年間2万km



金属調塗装

ブラチナホワイト
パールマイカ(089)

ブラック(202)

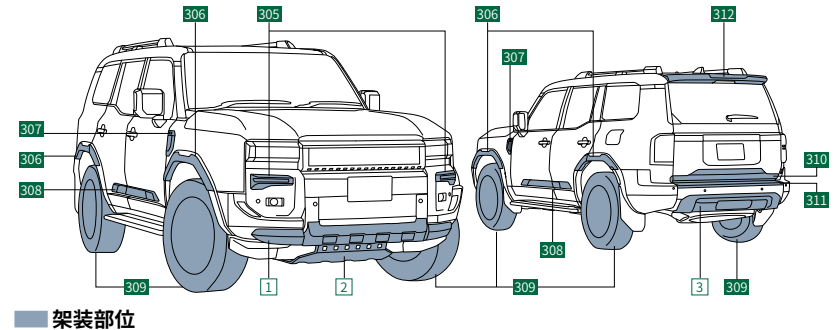

架装部位

MODELLISTA



装着イメージ

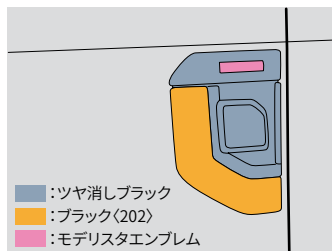

塗り分け部分

307 フェンダーガーニッシュ**33,000円(消費税抜き30,000円) 0.3H (WKE1)**

色:ブラック(202)+ツヤ消しブラック

材質:樹脂(ABS)

[設定] 除くGX

[保証] TCD:1年間2万km



装着イメージ

308 サイドモール**55,000円(消費税抜き50,000円) 1.5H (WAG3)**

色:金属調塗装

材質:樹脂(ABS)

[設定] 除くGX、ドアエッジプロテクター(樹脂製) 034 付車

※当該商品の最厚部(片側)は約40mmです。

[保証] TCD:1年間2万km

**309 20インチ アルミホイール&タイヤセット
(セキュリティロックナット付)**

タイヤ空気圧警報システム(TPWS)付車

1台分 480,700円(消費税抜き437,000円) 0.5H (WD2U)

タイヤ空気圧警報システム(TPWS)無車

1台分 458,700円(消費税抜き417,000円) 0.5H (WD1U)

MODELLISTA WingDancerXXIII (ブラックマイカ×ポリッシュ+ブラッククリア)&TOYO TIRES OPEN COUNTRY A/T III

サイズ:20×7.5J & 265/60R20 インセット60

[設定] 除くGX、合金鋼チエーン 025、キー付ホイールナット 028 付車

※価格には、センターキャップ、バルブ、ロックナット、ナットも含まれます。

[保証] TCD:1年間2万km

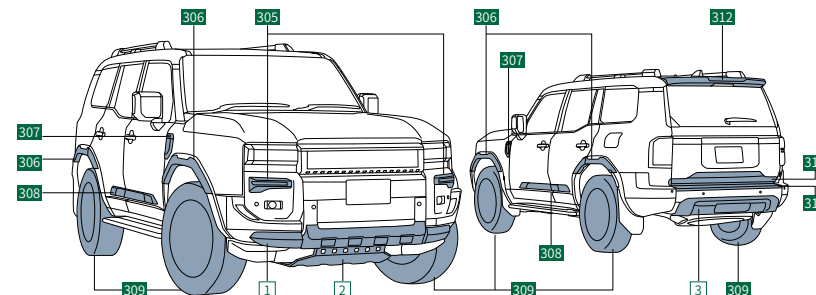

架装部位

000 トヨタ純正用品 000 モデリスタパーツ 000 TZ用品 000 TMP取り扱い商品 ※詳しくは巻末をご覧ください。

0.0H は標準取付時間です。(0.0H) は標準塗装時間です。作業時間に応じた取付費、塗装費が別途必要となります。価格は取付費、塗装費を含まない各事業者の希望小売価格(消費税10%込み)24年4月現在のもの>で参考価格です。価格、取付費、塗装費は販売店が独自に定めておりますので、詳しくは各販売店におたずねください。

■ [設定] のない商品は、全車型に適用です。 ※装着用品・パーツ製造事業者、保証について、お取り扱い上の注意、お問い合わせ先、手話通訳サービスについては、巻末をご覧ください。 ■ TCD:株式会社トヨタカスタマイジング&ディベロップメント ■ TMP:トヨタモビリティパーツ株式会社

MODELLISTA



装着イメージ

310 バックドアガーニッシュ**33,000円(消費税抜き30,000円)** 0.5H <WFL2>

色:ブラック<202>

材質:樹脂(ポリプロピレン)

[設定] 除くGX

[保証] TCD:1年間2万km



装着イメージ

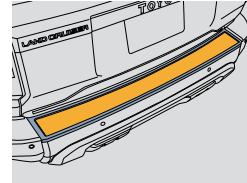

■ :ツヤ消しブラック(シボ入り)
■ :ヘアラインステンレススチール

塗り分け部分

311 リヤバンパーステップガード**38,500円(消費税抜き35,000円)** 0.3H <WAM2>

材質:ステンレススチール+樹脂(ポリプロピレン)

[設定] 除くGX、ヒッチメンバー(メーカーオプション)、トレーラーヒッチ

015 付車

※ブラック部分は、ツヤ消しブラック(シボ入り)となります。

[保証] TCD:1年間2万km



装着イメージ

312 リヤスポイラー**塗装済 60,500円(消費税抜き55,000円)** 0.8H <WAJ4>**素地 51,700円(消費税抜き47,000円)** 0.8H <4.0H> <WBJ4>

材質:樹脂(ABS)

[設定] 除くGX

[保証] TCD:1年間2万km



点灯時



消灯時

313 LEDフォグランプバルブ(イエロー)**15,400円(消費税抜き14,000円)** 1.6H <WC68>

イエローに発光するLEDフォグランプ。悪天候時の運転をサポートします。

※保安基準第33条適合品

※写真の色や照度は実際とは異なります。

[保証] TCD:1年間2万km

塗装済設定色 その他のカラーは素地パーツを販売店にて塗装

■ プラチナホワイトパールマイカ<089> ■ ブラック<202>

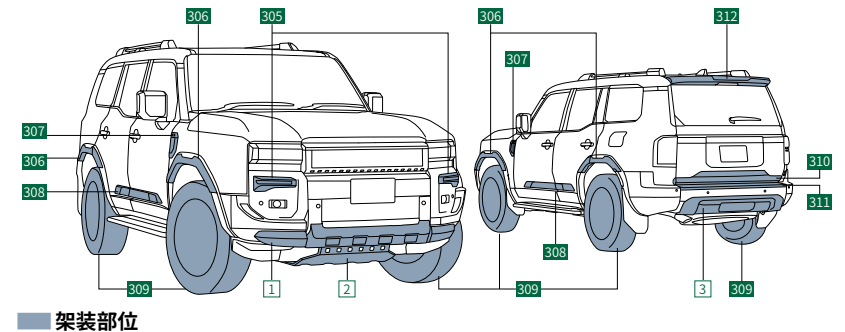

架装部位

000 トヨタ純正用品 000 モデルスタパーツ 000 1Z用品 000 1TMP取り扱い商品 ※詳しくは巻末をご覧ください。

0.0H は標準取付時間です。0.0H は標準塗装時間です。作業時間に応じた取付費、塗装費が別途必要となります。価格は取付費、塗装費を含まない各事業者の希望小売価格<消費税10%込み>'24年4月現在のもの>で参考価格です。価格、取付費、塗装費は販売店が独自に定めておりますので、詳しくは各販売店におたずねください。

■ [設定] のない商品は、全車型に適用です。 ※装着用品・パーツ製造事業者、保証について、お取り扱い上の注意、お問い合わせ先、手話通訳サービスについては、巻末をご覧ください。 ■ TCD:株式会社トヨタカスタマイジング&ディベロップメント ■ TMP:トヨタモビリティパーツ株式会社

MODELLISTA PARTS



装着イメージ

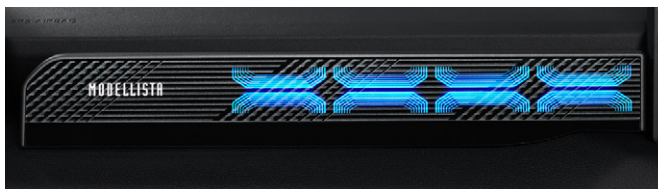

点灯時(上)、消灯時(下)

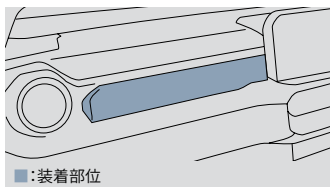

■:装着部位

314 インテリアイルミネーションキット

60,500円(消費税抜き55,000円) 1.5H (WE37)

クリアランスランプと連動して点灯。車両のモチーフである「八角形」をアレンジしてデザインされたブルーのイルミネーションが、先進感のある室内空間を演出します。また、消灯時は直線基調のグラフィックとMODELLISTAロゴの組み合わせにより、スタイリッシュモダンな印象を打ち出します。

色:ブルー

[設定] 除くGX

※ON/OFFスイッチはございません(クリアランスランプONで常時点灯)。

※写真の色や照度は実際とは異なります。

[保証] TCD:1年間2万km



装着イメージ



照射イメージ

照射部アップ

315 LEDスマートフットライト

24,200円(消費税抜き22,000円) 1.5H (WE31)

ドアの開閉に連動して点灯するホワイトビームが、足元を広角に照射し、夜間の乗降をサポートします。

LED:ホワイト

[設定] 除くGX

※写真の色や照度は実際とは異なります。

[保証] TCD:1年間2万km



ダークスモーク(デジタルインナーミラー付車)

赤外線カット率
(ダークスモークの場合) 約60%

■:IR(赤外線)カットフィルム貼付位置

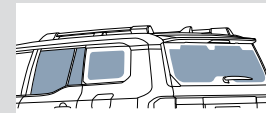

デジタルインナーミラー付車(ZX、VX)

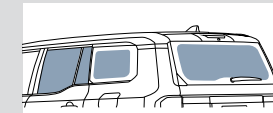

デジタルインナーミラー無車(GX)

	スモーク	ダークスモーク
可視光透過率	約21%	約8%
紫外線カット率	約99%	約99%
赤外線カット率	約54%	約60%

316 IR(赤外線)カットフィルム

1台分 30,800円(消費税抜き28,000円) 2.0H

デジタルインナーミラー付車

スモーク(WE5)、ダークスモーク(WE4)

[設定] ZX、VX

デジタルインナーミラー無車

スモーク(WE1)、ダークスモーク(WE2)

[設定] GX

赤外線を抑えることにより、直射日光による肌への「ジリジリ感」を緩和するウインドウフィルム。車内の温度上昇を抑え、エアコンの効果を向上させます。

色:スモーク、ダークスモーク

材質:樹脂(PET)

[保証] TCD:1年間2万km

MODELLISTA PARTS



装着イメージ



本体

収納時

317 サンシェード

1台分 24,200円(消費税抜き22,000円)〈WE91〉

車種専用設計のため、ほとんど隙間なく、ぴったりとフィットします。また、車内の温度上昇を抑え、内装の劣化防止に寄与します。使用しない時はコンパクトに収納可能です。専用ケース付き。

材質：樹脂(PET)

〔保証〕TCD:1年間2万km



ブラック



ロゴアップ

柄アップ

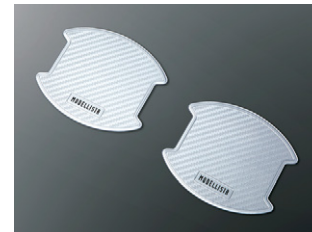

シルバー



ロゴアップ

柄アップ

318 ドアハンドルプロテクター

1台分 6,600円(消費税抜き6,000円) 0.2H ブラック〈WAG1〉、シルバー〈WAG7〉

ドアハンドルのくぼみ部分に貼るカーボン調フィルム。ツメなどによるボディへの傷つきを防ぎます。フロント・リヤ各2枚。

色：ブラック、シルバー

材質：樹脂(ポリ塩化ビニル)

〔保証〕TCD:1年間2万km



319 セキュリティ付ナンバープレートボルト

1台分 6,050円(消費税抜き5,500円) 0.1H 〈WAC5〉

ナンバープレートの盗難を防止するナンバープレートロックボルトです。

〔設定〕除く字光式ナンバープレート付車

〔保証〕TCD:1年間2万km



クッション状態



バッグ状態

SRS SIDE AIRBAG 対応*1

320 スマートクッショントート

9,900円(消費税抜き9,000円)〈WED1〉

デニム生地とステッチのコントラストが車内の上質感を高める、クッションとバッグの2WAY機能を持つクッショントートです。周囲のファスナーを開くことで肩掛けもできるトートバッグに変わり、買い物などの普段使いにも最適です。

材質：【表皮材】デニム、ポリ塩化ビニル【クッション材】ウレタン 【内側】ポリエステル+ウレタンフィルム+ニットの3層ラミネート
サイズ：【クッション時】厚さ約85mm 【バッグ時の持ち手高さ】約215mm
容量：約17L 耐荷重量：10kg

〔設定〕除くGX

〔保証〕除くGX

*1. SRSサイドエアバッグが全車標準装備のため、SRSサイドエアバッグ対応純正用品、モデリスタ用品、トヨタモビリティパーツ取り扱い商品以外は使用しないでください。車種専用の純正用品、モデリスタ用品、トヨタモビリティパーツ取り扱い商品以外を使用するとSRSサイドエアバッグが正常に作動しなくなり重大な傷害を受ける恐れがあります。

※バッグ固定用ベルト(1本)が付属します。
※シートに荷物などを置くとセンサーが重量を検知して警告灯が点滅し、警告ブザーが鳴る場合があります。

〔保証〕TCD:1年間2万km



展開時



収納時

321 エアスリープマット

22,000円(消費税抜き20,000円)

〈WE92〉

車中泊やキャンプなど、さまざまなシーンで活躍するエアマット。エアバルブを開くだけで厚さ約9cmに自然に膨らみ、シートや地面の凹凸を吸収して快適な寝心地を実現します。

色：ブラック&グレー

サイズ：【展開時】L約195×W約61cm

〔設定〕除くGX

〔保証〕TCD:1年間2万km

INTERIOR



助手席用



助手席用



ロゴアップ(メタルネーム)



ロゴアップ

▶5つの機能でキレイで安心・快適に。

Platinum Clear®は、日本アトピー協会推薦品マーク取得済(認証番号S1304704A)。敏感肌の方にも安心してご利用いただけます。



+

防汚

消臭・抗菌・抗ウイルス・抗アレルギー物質・防汚

※出典元:豊田通商株式会社 ※Platinum Clear®は豊通オートモティブクリエーション㈱の登録商標です。

ページック「いちおし」セット 詳しくはP.3

消臭・抗菌・抗ウイルス・抗アレルギー物質・防汚

005 フロアマット(ロイヤル)*1

1台分・7人乗り用

63,800円(消費税抜き58,000円)〈A0E2〉

限りなく繊細なランダムストライプ柄が、オフロード・オンロードのどちらの世界観にもマッチ。さらに、加工差による光の反射の違いを利用したブラックのコントラストが、「大人のヴァンテージモダン」を実現します。
色:ブラック 材質:ナイロン [設定]除くGX
[保証]トヨタ純正用品:3年間6万km

*1.トヨタ純正フロアマットは難燃性・耐久性等、車両同等の品質基準をクリアしています。他のフロアマット類と重ねて使用しないでください。

フロアマットを固定する工夫が施されています。

運転席・助手席とも、2カ所に取り付けられた回転ノブでフロアマットをしっかりと固定。走行中のマットのずれを防止します。取り外しもスムーズにできます。

回転ノブ
取り付け部位

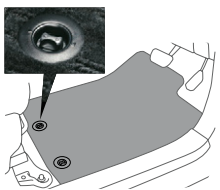

イメージ図

※写真は当該車両とは異なります。

000 トヨタ純正用品 **000** モデリスタパーツ **000** TZ用品 **000** TMP取り扱い商品 ※詳しくは巻末をご覧ください。

0.0H は標準取付時間です。**(0.0H)** は標準塗装時間です。作業時間に応じた取付費・塗装費が別途必要となります。価格は取付費・塗装費を含まない各事業者の希望小売価格(消費税10%込み)24年4月現在のものと参考価格です。価格、取付費、塗装費は販売店が独自に定めておりますので、詳しくは各販売店におたずねください。

■ [設定]のない商品は、全車型に適用です。 ※装着用品・パーツ製造事業者、保証について、お取り扱ひ上の注意、お問い合わせ先、手話通訳サービスについては、巻末をご覧ください。 ■TCD:株式会社トヨタカスタマイジング&ディベロップメント ■TMP:トヨタモビリティパーツ株式会社

ILLUMINATION



照射イメージ



照射部アップ

007 プロジェクションカーテシイルミ
フロント左右

23,100円(消費税抜き21,000円) **0.6H**〈D4CF〉

フロントドア左右のLEDカーテシランプから、車名ロゴのグラフィックを路面に照射。車両のフォルムをかたどった象徴的なデザインが、夜間の乗り降りを特別な体験として演出します。
色:ブラック 材質:ポリプロピレン
材質:樹脂(PC)
投影サイズ:約495mm

[設定]除くGX

※周囲の明るさや路面状況によって見え方が異なります。
※標準装備のドアカーテシランプとは色味が異なる場合があります。

※写真の色や照度は実際とは異なります。

[保証]トヨタ純正用品:3年間6万km



装着イメージ



点灯時



消灯時

008 スカッフイルミネーション

1台分(フロント2枚)

37,400円(消費税抜き34,000円) **0.9H**〈G1H0〉

ドアオープン時に車名ロゴがホワイトに点灯し、美しい陰影を生み出します。

材質:【ベース】樹脂(ポリプロピレン)

【発光面】アクリル

【意匠面】ステンレススチール

[設定]除くGX

※写真の色や照度は実際とは異なります。

[保証]トヨタ純正用品:3年間6万km

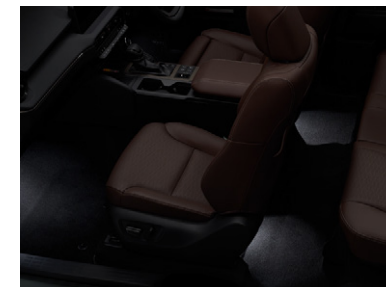

ドア開閉時

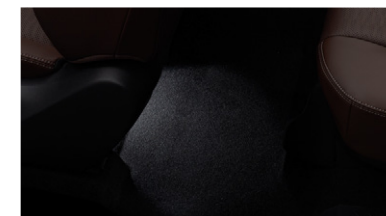

走行時(減光時)

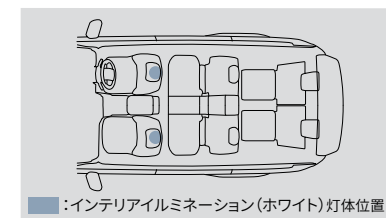

:インテリアイルミネーション(ホワイト)灯体位置

009 インテリアイルミネーション
(ホワイト)

リヤ 14,300円(消費税抜き13,000円)

1.2H〈B9AG〉

ドアオープン時に間接照明でホワイトの光が足元を照らし、ドアクローズ後は一定の時間経過後に徐々に消灯します。走行中は減光点灯し、スイッチのON/OFF操作で点灯・消灯が可能です。

[設定]除くGX

※フロント足元照明はイルミネータッドエントリーシステム(標準装備)の灯体となります。

※写真はイルミネータッドエントリーシステム(標準装備)との同時点灯状態です。イルミネータッドエントリーシステム(標準装備)について詳しくは車両カタログをご覧ください。

※写真の色や照度は実際とは異なります。

[保証]トヨタ純正用品:3年間6万km

LUGGAGE

010 ラゲージフルカバーセット **011 + 012 + 013**の合計金額**48,400円(消費税抜き44,000円) 0.9H (FETU)**

大切なラゲージを守るカバーアイテムが、うれしいセットになって登場。

[設定] 除くGX

[保証] トヨタ純正用品:3年間6万km



装着イメージ(7人乗り用)



サードシート起こし状態(7人乗り用)

011 ラゲージソフトトレイ**18,700円(消費税抜き17,000円)****5人乗り用<J0A4>、7人乗り用<J0A5>**

濡れた荷物を気にせず収納できる撥水・防水機能、外周縁付、滑り止め機能付のトレイです。車名ロゴ入り。

材質:ポリエステル、ポリウレタンフィルム、発泡ウレタン

※防水性に優れた素材ですが、構造上、完全防水ではありません。

[保証] トヨタ純正用品:3年間6万km



装着イメージ(右側)



装着イメージ(左側)

012 ラゲージサイドトリムカバー(サイド)**7人乗り用18,700円(消費税抜き17,000円) 0.9H (P6E5)**

長尺物の積み降ろし時など、傷つきやすいラゲージのサイド面を、傷や汚れから保護します。

材質:樹脂(ポリ塩化ビニル)

[設定] 除くGX

[保証] トヨタ純正用品:3年間6万km



装着イメージ

013 ラゲージサイドトリムカバー(シートバック)**11,000円(消費税抜き10,000円) (P6E4)**

シートを倒してフラットな状態でラゲージを使用する際、シートバックの汚れや傷防止に役立ちます。

材質:樹脂(ポリ塩化ビニル)

[設定] 除くGX

[保証] トヨタ純正用品:3年間6万km



装着イメージ(7人乗り用)



ロゴアップ

014 ラゲージトレイ**19,800円(消費税抜き18,000円)****5人乗り用<J0E7>、7人乗り用<J0E8>**

濡れた荷物を気にせず積める防水タイプのトレイ。車名ロゴ入り。

材質:樹脂(軟質オレフィン)

※サードシート使用時は装着できません。

[保証] トヨタ純正用品:3年間6万km



装着イメージ

015 トレーラーヒッチ**12.3インチTFTカラーメーター+マルチインフォメーションディスプレイ(標準装備・メーカーオプション)付車**
130,680円(消費税抜き118,800円) *1 0.8H (BJTU)**7.0インチTFTカラーメーター+マルチインフォメーションディスプレイ(標準装備)付車****125,180円(消費税抜き113,800円) *2 0.4H (FFKU)**

3,500kgまでのトレーラー*3を牽引できる圧倒的な牽引性能で、ジェットスキーやオートバイ、ポートなどを載せた大型トレーラーの牽引が可能。アウトドアやアクティビティの幅がさらに広がります。また、工具不要で簡単脱着、非牽引時は専用ヒッチカバーを装着して「さりげない無骨さ」を演出できるのもポイント。

材質:スチール サイズ:【ボール径】50mm

許容牽引荷重(トレーラー+積載物の総重量):【トレーラーにブレーキありの場合】3,500kg*3 【トレーラーにブレーキなしの場合】750kg

[設定] ヒッチメンバー(メーカーオプション)付車

*1. フィッティングキットとコンバーターを含む価格です。

*2. フィッティングキットを含む価格です。

*3. トレーラーにブレーキありの場合の許容牽引荷重となります。

※トレーラーヒッチを装着することで、デバチャーアングルは小さくなります。

※トレーラーを牽引する場合は、車検証記載内容の変更が必要となります。

※トレーラー重量が750kgを超える場合は、牽引免許が必要となります。ただし2,000kg未満の場合は、限定牽引免許で運転可能です。

※純正用品としてトレーラーの設定はありません。

※リヤバンパー中央部のカバーを外しフレーム部への取り付けとなります。



断面

※ソケットは7極平型端子となります。
※牽引可能なトレーラーの仕様等については、販売店におたずねください。

[保証] トヨタ純正用品:3年間6万km

000 トヨタ純正用品 000 モデルスタパーツ 000 1Z用品 000 TMP取り扱い商品 ※詳しくは巻末をご覧ください。

0.0H は標準取付時間です。0.0H は標準塗装時間です。作業時間に応じた取付費、塗装費が別途必要となります。価格は取付費、塗装費を含まない各事業者の希望小売価格(消費税10%込み)'25年1月現在のもの>を参考価格です。価格、取付費、塗装費は販売店が独自に定めておりますので、詳しくは各販売店におたずねください。

■ [設定] のない商品は、全車型に適用です。 ※装着用品・パーツ製造事業者、保証について、お取り扱い上の注意、お問い合わせ先、手続通訳サービスについては、巻末をご覧ください。 ■ TCD:株式会社トヨタカスタマイジング&ディベロップメント ■ TMP:トヨタモビリティパーツ株式会社

LUGGAGE



装着イメージ(7人乗り用)

016 ラゲージマット**18,700円(消費税抜き17,000円)****5人乗り用<J0H5>、7人乗り用<J0H6>**

トランクルームを汚れから守ります。車名ロゴ入り。

色:ブラック

材質:ポリプロピレン

※サードシート使用時は装着できません。丸めて収納してください。

【保証】トヨタ純正用品:3年間6万km



装着イメージ

017 バックドアランプ**24,200円(消費税抜き22,000円) 0.6H <B9AH>**

別のランプと連動しての点灯ではなく、バックドアの開閉に連動。荷物の出し入れに便利です。

【設定】除くGX

※バックドア開時に点灯します。

※写真の色や照度は実際とは異なります。

【保証】トヨタ純正用品:3年間6万km



装着イメージ



バックドアガラスハッチ用収納として使用時



バンパーカバーとして使用時

018 3WAYラゲージユーティリティ**19,800円(消費税抜き18,000円) <J0K5>**

バックドアを開けた際の目隠しとして、また、荷物がズレ動いた際の、バックドア内壁の傷つき防止に便利です。さらに、下部の固定を外してリヤシートに固定すれば、バックドアガラスハッチ使用時には「手が届きやすい収納」としても活用可能。荷物まで楽にアクセスできます。そのほか、上部の固定を外せばバンパーカバーとしても使用でき、多機能で便利な3WAYアイテムです。

材質:樹脂(ポリ塩化ビニル)

【設定】除くGX

【保証】トヨタ純正用品:3年間6万km

COMFORT



本体(ベージュ)



使用イメージ



肩掛け・モール使用時



折りたたみ収納時



本体(ブラック)

詳しい特長
や使用方法
は、こちらを
Check!**019 プレミアムクーラーボックス****107,800円(消費税抜き98,000円) ベージュ<J0K6>、ブラック<J0K7>**

ランドクルーザー“70”の海外仕向けの幌材を使用した、高機能・高性能なクーラーボックスです。断熱材には、ワクチン輸送にも使用された、優れた断熱性を持つ真空断熱パネルを6面に使用。軽量かつ最大氷保持期間15日間*1を実現しました。また、コンパクトなサイズながら、容量は41Lと収納力も抜群。2Lのペットボトルが縦置き可能なサイズ感にもこだわりました。持ち手とショルダベルトには、Think Scrap*2のシートベルト端材を採用。4カ所の持ち手と、前後面の各2カ所のモール、肩掛けなど、多様な使い方に対応しています。使用しない時は半分に折り畳むこともでき、非常に使い勝手の良いアイテムです。車名ロゴ入り。

色:ベージュ、ブラック

材質:幌材、シートベルト端材、真空断熱パネル(シリカ系)

サイズ:【外寸】W530×D330×H398mm 【内寸】W480×D264×H325mm

容量:41L 重量:6.3kg

最大氷保持期間:15日間*1

*1. -18℃の冷凍庫で製氷した水を容量の40%投入し、30℃ 9h → 20℃ 15hで約4サイクル分保管。残存する氷の重量から氷が溶けるまでの時間を算出。条件により保持期間は異なります(トヨタ自動車調べ)。

*2. Think Scrapは東海理化(株)の商標です。

※インナーは完全防水ではありません。長時間水を溜める使用方は避けてください。

※鋭利なものなどが断熱材保護層を貫通した場合、真空断熱パネルが破損し、保冷性能が低下する恐れがあります。

※お客様ご自身での組み立てが必要です。詳しくは(https://toyota.jp/landcruiser250/dop/image/001_p_001/in/premium_cooler_box.pdf)をご覧ください。

※その他の注意事項や詳細については、取扱説明書をご覧ください。

【保証】トヨタ純正用品:1年間

000 トヨタ純正用品 000 モデリスタパーツ 000 TZ用品 000 TMP取り扱い商品 ※詳しくは巻末をご覧ください。

0.0H は標準取付時間です。(0.0H) は標準塗装時間です。作業時間に応じた取付費、塗装費が別途必要となります。価格は取付費、塗装費を含まない各事業者の希望小売価格(消費税10%込み)24年4月現在のもの>で参考価格です。価格、取付費、塗装費は販売店が独自に定めておりますので、詳しくは各販売店におたずねください。

■【設定】のない商品は、全車型に適用です。 ※装着用品・パーツ製造事業者、保証について、お取り扱い上の注意、お問い合わせ先、手話通訳サービスについては、巻末をご覧ください。 ■TCD:株式会社トヨタカスタマイジング&ディベロップメント ■TMP:トヨタモビリティパーツ株式会社

COMFORT



装着イメージ

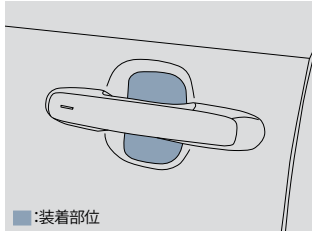

■装着部位

**020 プロテクションフィルム
(ドアハンドル)**
6,600円(消費税抜き6,000円)
0.7H (S1AR)

ドアハンドルのくぼみ部分に貼る透明フィルム。ボディカラーの美しさを損なわず、ハンドルを握る際のツメなどによるボディへの傷つきを防ぎます。フロント・リヤ各2枚。

材質:ウレタン

※車両になじむ透明フィルムを使用しています。
[保証]トヨタ純正用品:3年間6万km



装着イメージ

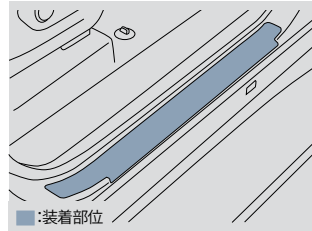

■装着部位

**021 プロテクションフィルム
(ロッカー)**
7,700円(消費税抜き7,000円)
1.3H (S1BE)

乗り降りの際に靴や荷物などによるロッカー部への傷つきを防止。さりげない見栄えの透明フィルムを採用しています。フロント2枚、リヤ2枚の計4枚。

材質:ウレタン

※車両になじむ透明フィルムを使用しています。
[保証]トヨタ純正用品:3年間6万km

DRIVING SUPPORT

**022 リモートスタート
(ベーシックタイプ)**
57,200円(消費税抜き52,000円)
0.7H (DFUU)

離れた場所からリモコン操作でエンジンを始動。乗車前から車内を快適な温度に保てます。サイズ:【リモコン】L62×W36×H18mm (除く突起部分)

【リモコンアンテナ部】156mm (伸長時)
エアコン・デフォッガー制御:

【エアコン】

ON設定時:ユーザー設定温度で作動

OFF設定時:25°Cオート

【デフロスター・デフォッガー】

外気温5°C未満:ON

外気温5°C以上:OFF

※T-Connectのリモートスタート(アプリ)も設定がござります。詳しくは車両カタログをご覧ください。(リモートスタート装着車は、リモートスタート(アプリ)をご利用になれません。)

■使用時には周囲の安全を十分確認の上ご使用ください。

■一般公道上や閉め切った場所でのご使用はおやめください。

■車両停止中にエンジンをみだりに稼働させた場合、条例により、罰則を受けることがありますのでご注意ください。(ご購入の際は地方自治体の条例などをご確認ください。)

※詳しい商品の機能については販売店におたずねください。

[保証]トヨタ純正用品:3年間6万km



装着時



非装着時

**023 レインクリアリングブルー
ミラー**
13,200円(消費税抜き12,000円)
0.2H (K8GC)

ミラー表面に親水処理を行い、視認性を向上。太陽光により親水性の回復および自己回復効果が持続します。

[保証]トヨタ純正用品:3年間6万km

WINTER & SNOW

約40mm

フロアに水がこぼれにくい約40mmの縁高形状。ズボンのすそが濡れにくい段差構造
※写真はイメージです。

フロアマットを固定する工夫が施されています。

運転席・助手席とも、2カ所に取り付けられた回転ノブでフロアマットをしっかり固定。走行中のマットのずれを防止します。取り外しもスムーズにできます。

回転ノブ
取り付け
部位

イメージ図 ※写真は当該車両とは異なります。

**024 スノー・レジャー用
フロアマット(縁高タイプ)**
フロント(運転席・助手席)
11,550円(消費税抜き10,500円)
<A2J6>

約40mmの縁高形状、車両専用形状でフロアへの水や汚れの浸入を防ぎ、車内を清潔に保ちます。雪や雨の日だけでなく、マリンスポーツ・キャンプなどレジャーでお車を使用される方に最適な防水マットです。

色:ブラック

材質:合成ラバー(SBR)

※トヨタ純正フロアマットは難燃性・耐久性等、車両同等の品質基準をクリアしています。
他のフロアマット類と重ねて使用しないでください。

[保証]トヨタ純正用品:3年間6万km



ZX・VX用

025 合金鋼チェーン
28,050円(消費税抜き25,500円) <V1C0>

[設定] ZXの18インチアルミホイール(メーカーオプション)付車・VX

26,400円(消費税抜き24,000円) <V1C0>

[設定] GX

■適応サイズは、新車標準ホイール・タイヤを基準にしています。ホイール・タイヤの種類(特に冬用タイヤ)・メーカーによっては装着できない場合があります。詳しくは販売店にお問い合わせください。

■アルミホイールにチェーンを取り付けると、ホイールに傷がつく恐れがあります。
※写真のディスクホイールおよびタイヤについては当該車両とは異なります。

[保証]トヨタ純正用品:1年間

SECURITY & EMERGENCY

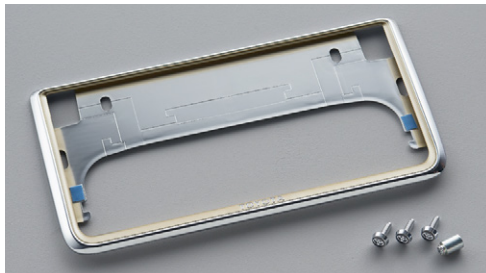

ロゴアップ



ロックボルト (ナンバープレート用)

ベーシック「いちおし」セット 詳しくはP.3

盗難防止機能付ナンバーフレームセット

026 プレステージ

【お得なセット価格】9,460円(消費税込み)

▶8,910円(消費税抜き8,100円)〈BHFU〉

ナンバーフレーム(プレステージ/フロント&リヤ)+ロックボルト(ナンバープレート用)のセット。

ナンバーフレーム表面処理:クロムメッキ+ゴールド塗装

【設定】除く字光式ナンバープレート付車

※ロックボルト・ナンバーフレームは、それぞれ単品でもご購入いただけますので、販売店にお問い合わせください。

【保証】トヨタ純正用品:3年間6万km

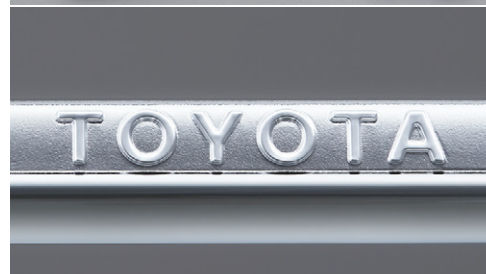

ロゴアップ



ロックボルト (ナンバープレート用)

盗難防止機能付ナンバーフレームセット

027 デラックス

【お得なセット価格】7,260円(消費税込み)

▶6,710円(消費税抜き6,100円)〈BHGU〉

ナンバーフレーム(デラックス/フロント&リヤ)+ロックボルト(ナンバープレート用)のセット。

ナンバーフレーム表面処理:クロムメッキ

【設定】除く字光式ナンバープレート付車

※ロックボルト・ナンバーフレームは、それぞれ単品でもご購入いただけますので、販売店にお問い合わせください。

【保証】トヨタ純正用品:3年間6万km



シルバー



ブラック

028 キー付ホイールナット

シルバー・1台分 16,500円(消費税抜き15,000円)

単品装着の場合 **0.2H**〈U5C3〉

タイヤ・ホイールと同時交換の場合〈U5C4〉

ブラック・1台分 19,800円(消費税抜き18,000円)

単品装着の場合 **0.2H**〈U5C5〉

タイヤ・ホイールと同時交換の場合〈U5C6〉

【保証】トヨタ純正用品:3年間6万km

**029** カーロック

49,500円(消費税抜き45,000円)〈U5E0〉

本体アーム部分はラバーを使用し、ホイール等への傷つきを防止します。堅固な外観が確かなセキュリティ性能を想起させます。ホイールごと外されることを防ぐため、キー付ホイールナットとの同時装着がおすすめです。

⚠注意 カーロックを装着したまま車を発進させると、車両やホイール・タイヤに損傷を与えます。

【保証】トヨタ純正用品:3年間6万km



装着イメージ

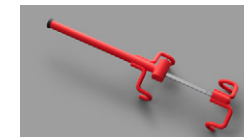

本体

030 ハンドルロック

29,700円(消費税抜き27,000円)〈B6AD〉

芯材に特殊鋼を採用。また、装着時の傷軽減のため、設置部分はラバーを使用しています。複製しにくいキー式採用のほか、解除作業も手間がかかりません。さらに、本体を赤色にすることで警戒心を抱かせ、抑止効果を期待できます。

材質:【芯材】特殊鋼 【コーティング】TPV

※防犯性を高めるため、カーロック **029** などの同時装着がおすすめです。

【保証】トヨタ純正用品:3年間6万km

000 トヨタ純正用品 **000** モデスタパーツ **000** TZ用品 **000** TMP取り扱い商品 ※詳しくは巻末をご覧ください。

0.0H は標準取付時間です。**0.0H** は標準塗装時間です。作業時間に応じた取付費、塗装費が別途必要となります。価格は取付費、塗装費を含まない各事業者の希望小売価格(消費税10%込み)24年4月現在のものと参考価格です。価格、取付費、塗装費は販売店が独自に定めておりますので、詳しくは各販売店におたずねください。

■ **【設定】**のない商品は、全車型に適用です。 ※装着用品・パーツ製造事業者、保証について、お取り扱い上の注意、お問い合わせ先、手話通訳サービスについては、巻末をご覧ください。 ■TCD:株式会社トヨタカスタマイジング&ディベロップメント ■TMP:トヨタモビリティパーツ株式会社

サポトヨプラス+

お悩み別！ 快適なお出かけをお手伝いする用品

サポトヨ

*「サポトヨ」とは「サポトヨトヨタ」の略称です。



詳しくはこちらをCheck!



運転するときに
安心をプラスしたい



乗り降りがつらい



カーブでからだを
支えるのが大変



座っているとお尻や
腰が痛くなる



ちょっとしたお困り
ごとを解決したい



装着イメージ(Luxury)

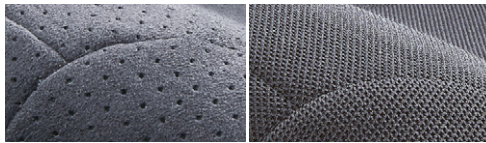

生地アップ(Luxury)

生地アップ(Basic)

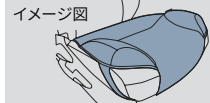

イメージ図

詳しくはこちらをCheck!>>



■ : サポートクッション部

031 安心ドライブサポートクッション

Luxury(ラグジュアリータイプ) 6,160円(消費税抜き5,600円) (B0F2)

Basic(ベーシックタイプ) 4,290円(消費税抜き3,900円) (B0F1)

踏み間違いの原因のひとつ「足の開き」を修正。筋肉の負担も軽減し、快適・安全な運転をサポートします。枕にも使われるウレタンチップを注入した左右のサポート部が、優しくしっかりと脚部をホールドします。

色:ブラック

材質:【表面素材】スウェード調(Luxury)、ニット(Basic)

取付位置:運転席、助手席

※写真は当該車両とは異なります。

[保証]トヨタ純正用品:1年間

000 トヨタ純正用品 000 モデルスタパーツ 000 1Z用品 000 TMP取り扱い商品 ※詳しくは巻末をご覧ください。

0.0H は標準取付時間で、0.0H は標準塗装時間です。作業時間に応じた取付費、塗装費が別途必要となります。価格は取付費、塗装費を含まない各事業者の希望小売価格(消費税10%込み) '24年4月現在のもの>を参考価格です。価格、取付費、塗装費は販売店が独自に定めておりますので、詳しくは各販売店におたずねください。

■(設定)のない商品は、全車型に適用です。 ※装着用品・パーツ製造事業者、保証について、お取り扱い上の注意、お問い合わせ先、手続サービスについては、巻末をご覧ください。 ■TCD:株式会社トヨタカスタマイジング&ディベロップメント ■TMP:トヨタモビリティパーツ株式会社



VX用

詳しくは
動画を
Check!



032 プラスサポート用スマートキー

ZX

14,300円(消費税抜き13,000円) 0.2H (M62G)

VX

13,530円(消費税抜き12,300円) 0.2H (M61Q)

GX

12,210円(消費税抜き11,100円) 0.2H (M61P)

ドアを解錠するだけで、プラスサポート(急アクセル時加速抑制)を開始させる専用キー。障害物の有無にかかわらず、アクセルの踏みすぎや踏み間違いを検知するとクルマの加速を抑制。警報ブザーとマルチインフォメーションディスプレイ表示でドライバーに注意喚起します。右左折など加速が必要なシーンでは加速が可能です。方向指示レバーを操作しないで右左折や車線変更をしたり、ブレーキを踏まない状態(ブレーキホールドでの停車中含む)から発進するとシステムが作動することがあります。その場合でも、一度アクセルを離してゆっくり踏みなおすと加速が可能です。

色:サテンゴールド サイズ:約L74×W43×H18mm

以下のような時には、プラスサポートにならないことがあります。

■登録済みの標準スマートキーが車両の近くにある時

■通常モードで使用したあと、ドアロックしなかった時

必ずプラスサポート用スマートキーのみが車両の近くおよび車内にある状態でご使用ください。プラスサポートにならない時はプラスサポート用スマートキーで一度ドアロック後、再度プラスサポート用スマートキーのみを持った状態でアンロックを行ってください。

▲注意 ■急アクセル時加速抑制機能は自動で停止する機能ではありません。必ず運転者がブレーキペダルを踏んで停止してください。ブレーキを制御するシステムではありません。 ■アクセルを強く踏み込むような運転をした時に、意図せずシステムが作動することがあります。 ■プラスサポート用スマートキーと標準スマートキーを同時に携帯せず、目的にあった1種類のみを携帯してください。両方のキーが近くにあると、プラスサポート用スマートキーを判定できず、プラスサポートにならない可能性があります。またマルチインフォメーションディスプレイの表示で起動中であることをご確認ください。 ■本製品にメカニカルキーは付属していません。標準スマートキーに付属のメカニカルキーを本製品に差し替えてご使用ください。 ■メカニカルキーが無い状態では、電子キーの電池が切れた時にドアロックを解除できなくなります。メカニカルキーは追加で購入していただくことも可能です。お買い上げの販売店にお問い合わせください。 ■自転車速約30km/h以下で作動します。 ■前進および後退時に作動します。 ■植込み型心臓ペースメーカー等の機器をご使用の方は、電波によりこれらの機器に影響を及ぼすおそれがありますので、車両に搭載された発信機から約22cm以内に植込み型心臓ペースメーカー等の機器を近づけないようにしてください。電波発信を停止することもできますので詳しくは販売店におたずねください。

※詳しくは販売店におたずねください。

[保証]トヨタ純正用品:3年間6万km

専用キーでドアを解錠するだけで、『プラスサポート(急アクセル時加速抑制)』を始動。

[急アクセル時加速抑制作動時]

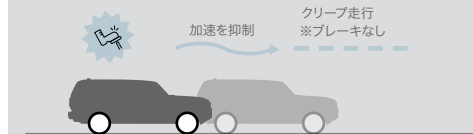

マルチインフォメーションディスプレイ表示

エンジンを始動すると、メーターにプラスサポート始動を示す表示が出たあと、インジケータが点灯しプラスサポートであることを知らせます。

[加速抑制機能なしの場合]

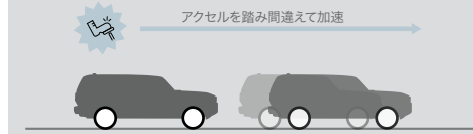

急アクセル時加速抑制の踏み間違い事故カバー率

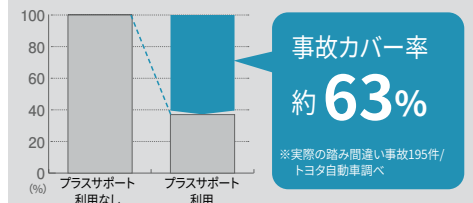

■踏み間違いを検知した時に自車速速約30km/h以下で加速抑制が作動します。(障害物がないシーンでも作動) ■コネクティッドカーのビッグデータをもとに開発し、踏み間違い事故の約63%で作動を期待できます。

サポトヨプラス

**701 回転クッション ヒップ型****2,508円(消費税抜き2,280円)〈3287〉**

座面が回転することで身体の向きを簡単に換えられ、乗り降りをサポートする座布団型のクッションです。

材質:【表地・裏地】ポリエステル 【中材】低反発ウレタンフォーム、樹脂(EVA)

取付位置:助手席

※写真は当該車両とは異なります。

[保証]TMP取り扱い商品:1年間



イメージ図

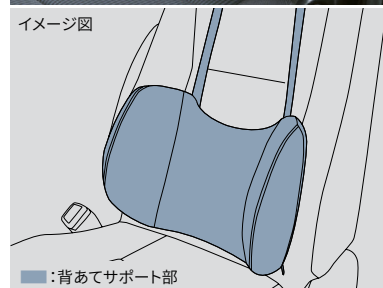

■:背あてサポート部

702 ドライブマスターEX 背あてサポート**3,828円(消費税抜き3,480円)〈3888〉**

体に沿うような曲面形状が腰を包み込み支えることで、乗車中の横ゆれを軽減します。走行中、安定した姿勢を保持できるので快適です。

色:ブラック

材質:【表地・裏地】ポリエステル 【中材】ウレタンフォーム
取付位置:運転席、助手席、セカンドシート左右席、サードシート左右席

[設定]除くバッククッション EXGEL®(運転席)付車

※写真は当該車両とは異なります。

[保証]TMP取り扱い商品:1年間

**EXGEL®**
Made in JapanSRS SIDE AIRBAG
対応*1**703 バッククッション EXGEL®****13,200円(消費税抜き12,000円)〈3285〉**

優れた体圧分散性と衝撃吸収性を持つエクスジェル®を埋め込んだ、立体サポート構造を採用したクッションです。深くもたれかかることで骨盤を左右から包み込むようにホールドし、運転時のお尻・腰・背中への負担をやわらげます。

色:ブラック

材質:【表皮】ポリエステル 【エクスジェル®】合成ゴム
取付位置:運転席

[設定]除くドライブマスターEX 背あてサポート付車

*1. SRSサイドエアバッグが全車標準装備のため、SRSサイドエアバッグ対応純正用品、モデリスタ用品、トヨタモビリティパーツ取り扱い商品以外は使用しないでください。車種専用の純正用品、モデリスタ用品、トヨタモビリティパーツ取り扱い商品以外を使用するとSRSサイドエアバッグが正常に作動しなくなり重大な傷害を受ける恐れがあります。

※エクスジェル®は株式会社加地の登録商標です。

※写真は当該車両とは異なります。

[保証]TMP取り扱い商品:1年間

**704 シートベルトケアパッド プラス****814円(消費税抜き740円)〈3295〉**

シートベルトに装着して使用。シートベルトを引き出しやすいパッド形状で、着用時の圧迫感や擦れを軽減します。

材質:【表面・裏面】ポリエステル

【クッション材】ウレタン

取付位置:運転席、助手席、セカンドシート左右席、サードシート左右席

※写真は当該車両とは異なります。

[保証]TMP取り扱い商品:1年間

**705 傘・杖フックホルダー****638円(消費税抜き580円)〈3288〉**

ヘッドレストに取り付けて傘や杖を収納できるホルダー。2本同時収納できるC型リングは固定・取り外しが簡単です。使用しない時は回転させてヘッドレストに収納もできます。

材質:樹脂(TPE)

取付位置:運転席・助手席ヘッドレスト部 収納:2本

※写真は当該車両とは異なります。

[保証]TMP取り扱い商品:1年間

**706 非常用トイレスマートタイプ10回分****3,630円(消費税抜き3,300円)〈3296〉**

非常時に使える組み立て式の簡易トイレのセット。トイレ本体は約20秒で組み立て可能、耐荷重約200kgで屋外でも使用可能です。収納時は保管しやすいコンパクト設計で防水仕様です。

サイズ:【収納時】約L370×W340×H65mm

【便器サイズ(組立時)】約L270×W340×H375mm

セット内容:

①トイレ本体(土台・便座):1個

②便袋:10枚

③抗菌剤配合消臭凝固剤:10個

[保証]TMP取り扱い商品:1年間

BASIC



装着イメージ

ベーシック「いちおし」セット 詳しくはP.3

033 サイドバイザー (RVワイド)

1台分 23,100円(消費税抜き21,000円) 0.3H (K0JJ)

雨天時の室内換気に役立ち、高速走行時の風切り音を配慮したアクリル製バイザーです。TOYOTAロゴ入り。

※トヨタ純正サイドバイザーは車種専用設計により風切り音等の品質を確保しています。

[保証]トヨタ純正用品:3年間6万km

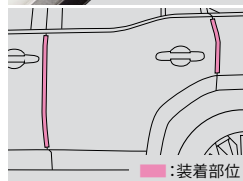
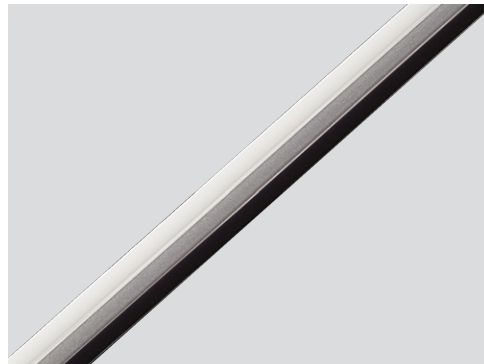

装着部位

034 ドアエッジプロテクター (樹脂製)

2本入 2,750円(消費税抜き2,500円) 0.2H

フロント<K6B4>、リヤ<K6B5>

ドアの開閉時に傷つきやすいエッジをガード。外板色に合わせて選べます。

色:ホワイト、シルバーマタリック、ブラック

※1台分はフロント・リヤそれぞれ1セットずつ必要となります。

※汎用色設定のため、車両色とは若干異なります。

[保証]トヨタ純正用品:3年間6万km



035 レスキューマンIII (ハンマー&カッター)

2,530円(消費税抜き2,300円) (77P2)

【ご注意】●緊急脱出のための専用品です。他の用途には使用しないでください。●フロントウィンドウガラスは緊急脱出用ハンマーでは割ることができません。また、一部車両のドアガラスおよびリヤウィンドウガラスには合わせガラスが使用されているため割ることができません。●ドアガラスを割り、穴を広げるとき、ガラスの破片でケガをしないようご注意ください。●お子様のいたずらでケガをする場合がありますので十分ご注意ください。[保証]トヨタ純正用品:3年間6万km



037 カーカバー (防災タイプ)

29,700円(消費税抜き27,000円) (K7B2)

(財)日本防災協会認定生地を使用しています。

材質:ポリエステル

[認定] 除くルーフラック(フラットタイプ)付車

[保証]トヨタ純正用品:3年間6万km



036 三角表示板

2,750円(消費税抜き2,500円) (77R0)

[保証]トヨタ純正用品:3年間6万km

FOR CHILDREN



チャイルドシートとして使用

038 NEO G-Child i-Size*1**138,600円(消費税抜き126,000円)〈77FS〉**

サイズ:【前向き取付時】L644×W435×H665mm

【後向き取付時】L686×W435×H500mm

[保証]トヨタ純正用品:3年間6万km



最大時

最小時

039 NEO G-Child Junior*1**138,600円(消費税抜き126,000円)〈77G8〉**

サイズ:【最小時】L480×W440×H690mm

【最大時】L500×W500×H830mm

【折りたたみ時】L790×W480×H300mm

重量:6.9kg

[保証]トヨタ純正用品:3年間6万km

OTHERS



本体



点灯時

707 ソーラーアッシュトレイX**3,850円(消費税抜き3,500円)〈3961〉**

フタには、高い気密性を保つシリコンパッキンを採用。ニオイと煙が車内に漏れにくい設計により、快適にお過ごしいただけます。夜間でも吸い殻を捨てやすいソーラー充電式LED付き。

材質:ステンレス鋼、シリコン

※写真の色や照度は実際とは異なります。

[保証]TMP取り扱い商品:1年間

**708** HDMIケーブル(2.0m)**2,519円(消費税抜き2,290円)〈4063〉**

[メーカー]:エレコム

お手持ちのポータブルDVD/Blu-rayプレーヤーや家庭用ゲーム機など、HDMI出力対応のメディア機器とディスプレイオーディオを接続するHDMIケーブルです。長さが2.0mあるため、後部座席からでも接続が可能となります。

○規格:High Speed with Ethernet

○伝送速度:10.2Gbps

○対応解像度:4K×2K(30p)対応

○ケーブル長:2.0m

○ケーブル太さ:φ5.0mm

■HDMIおよびHDMIロゴは、HDMI Licensing Administrator, Inc.の登録商標です。

■本製品に接続、視聴可能な機器(および機能、アプリなど)は限られます。使用条件によっては視聴できない場合があります。また一切の動作保証はいたしていません。

[保証]TMP取り扱い商品:1年間

チャイルドシート装着方法一覧表

品名	取付方法	取付位置					取付向き
		助手席	セカンドシート(外側)	セカンドシート(中央)	サードシート(外側)	サードシート(中央)	
038 NEO G-Child i-Size *1	ISO FIX	×	○	×	×	×	後向き
	ISO FIX	×	○	×	×	×	前向き*2
039 NEO G-Child Junior *1	シートベルト+ISO FIX	×	○	×	×	×	前向き

□:ベビーシートとして使用 □:チャイルドシートとして使用 □:ジュニアシートとして使用

*1. トヨタ NEO G-Childシリーズは、国土交通省の定める基準をクリアしています。指定された座席にてご使用ください。詳細はトヨタ販売店におたずねください。

*2. お子様の身長が76cm以上、かつ月齢が15カ月を超えるまでは、前向きで使用しないでください。

000 トヨタ純正用品 000 モデリストアパーツ 000 TZ用品 000 TMP取り扱い商品 ※詳しくは巻末をご覧ください。

0.0H は標準取付時間です。(0.0H) は標準塗装時間です。作業時間に応じた取付費、塗装費が別途必要となります。価格は取付費、塗装費を含まない各事業者の希望小売価格(消費税10%込み)24年4月現在のものと参考価格です。価格、取付費、塗装費は販売店が独自に定めておりますので、詳しくは各販売店におたずねください。

■(設定)のない商品は、全車型に適用です。 ※装着用品・パーツ製造事業者、保証について、お取り扱い上の注意、お問い合わせ先、手話通訳サービスについては、巻末をご覧ください。 ■TCD:株式会社トヨタカスタマイジング&ディベロップメント ■TMP:トヨタモビリティパーツ株式会社

| TZ



装着イメージ(上段)



装着イメージ(下段)

709 コンソールボックスインナートレイ**5,885円(消費税抜き5,350円)〈420C〉**

コンソールボックス内に設置するトレイ。2段階構造の採用により、収納物の大きさに合わせて置き場所を選ぶことができます。上段は付属の仕切り板で小物類を細かく分けて収納が可能。また、上段のさらに上にもスペースがあるため、ティッシュも収納できます。そのほか、すべてのトレイ内底に振動防止クッションを設置しています。

材質：樹脂 (ABS)

サイズ：H103×W251×D150mm

【保証】TZ用品：1年間



助手席用

710 エアコンドリンクホルダー(運転席用・助手席用)**各5,984円(消費税抜き5,440円) 運転席用〈4207〉、助手席用〈4208〉**

エアコン吹き出し口に装着する車種専用のドリンクホルダー。細缶、350ml缶、500ml / 600mlペットボトルなどを収納できます。

材質：樹脂 (PC)

【設定】除くインテリアイルミネーションキット **314** 付車

【保証】TZ用品：1年間



運転席用



助手席用(開)



助手席用(閉)

711 サイドBOXゴミ箱(運転席用・助手席用)**各4,983円(消費税抜き4,530円) 運転席用〈4201〉、助手席用〈4205〉**

フロントアサイドポケットにすっぽり収まるゴミ箱。ダンパーを使用することで、スムーズな動きによる高級感を演出します。

材質：樹脂 (PC-ABS、ABS)

容量：【運転席用】約2.3L 【助手席用】約2.3L

【保証】TZ用品：1年間

| TZ



使用イメージ



使用時

収納時

712 膝上パソコンテーブル**5,918円(消費税抜き5,380円)〈4223〉**

座った姿勢でもパソコンを操作しやすい位置に置く、膝上用のテーブルです。折りたためばシートバックポケットに収納可能です。

材質:樹脂(ポリプロピレン)

※収納袋は付属しています。

※安全のため、走行中のご使用はお控えください。

※写真は当該車両とは異なります。

[保証] TZ用品:1年間



1個



2個連結

713 ビーズクッション**1個 5,170円(消費税抜き4,700円)〈422E〉****2個 10,340円(消費税抜き9,400円)〈422F〉**

流動性の高いビーズがさまざまな姿勢にフィットし、より快適な室内空間をもたらします。ホック付きなので縦や横に連結させることもでき、使い方がさらに広がります。

材質:【カバー生地】ポリエステル 【クッションビーズ】発泡ポリスチレン

サイズ:180×180×370mm

※連結で使用する場合は複数必要となります。

※運転の妨げになりますので、運転席でのご使用はお控えください。

※シートベルトの使用に妨げとなる使い方は絶対にしないでください。

[保証] TZ用品:【カバー生地】3年間(クッションビーズは保証対象外)

**714 TZ緊急セットA****7,150円(消費税抜き6,500円)〈3207〉**

災害時に役立つアイテムが多数揃った防災士監修のセット。防水仕様のリュックは、水を入れたら給水袋に、空気を入れたら枕としても使用可能です*1。

[セット内容(合計13点)*2]

- ①防災BOOK
- ②レインコート
- ③携帯トイレ(3枚)
- ④防水リュック(容量10L)
- ⑤ホイッスル
- ⑥ライト
- ⑦ウェットティッシュ
- ⑧パーソナルメモ
- ⑨マスク(3枚)
- ⑩レスキューシート
- ⑪タオル
- ⑫軍手
- ⑬レジャーシート(L180×W180cm)

*1. 完全密封ではないため、空気が漏れる場合があります。

*2. 商品の内容物は予告なく変更になる場合があります。

※非常食・飲料水などは、必要に応じてご準備することをおすすめします。

[保証] TZ用品:1年間

**715 TZ 消棒RESCUE****6,600円(消費税抜き6,000円)〈422G〉**

自動車の緊急脱出ハンマーです。シートベルトカッター・CO₂簡易消火具・脱出用ハンマーと、これ1つで3役をこなす優れたもの。「もしも」に備えて持っておきたい緊急アイテムです。

【ご注意】

- フロントウィンドウガラスおよび一部車両のドアガラス、リアウィンドウガラスには合わせガラスが使用されているため、割ることができません。
- 初期消火用の消火具です。
- 子供の手の届かない場所に保管してください。
- 顔・人体に向けて噴射しないでください。
- 火の勢いが強く、燃焼範囲が広い場合はすぐに退避してください。

[保証] TZ用品:1年間

TZ DRIVE RECORDER

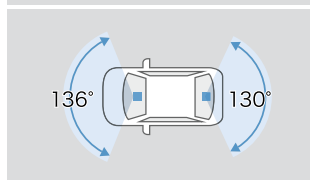

撮影範囲イメージ

[基本機能]

フロント 200 万画素	リヤ200万画素	HDR/WDR 機能* 1
GPS/G センサー	夜間撮影◎ (高感度センサー) * 2	常時録画 / イベント録画
駐車時録画* 3	前方・後方録画	安全運転支援機能* 4

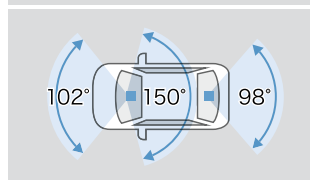

撮影範囲イメージ

[基本機能]

フロント 400 万画素	リヤ / 車内各 200 万画素	HDR/WDR 機能* 5
GPS/G センサー	夜間撮影◎ (ナイトモード搭載)	常時録画 / イベント録画
駐車時録画* 3	前後方+車内録画	安全運転支援機能* 4

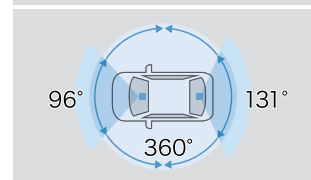

撮影範囲イメージ

[基本機能]

360°カメラ 360 万画素	フロント / リヤ 各 200 万画素	HDR/WDR 機能* 6
GPS/G センサー	夜間撮影◎ (赤外線 LED 搭載)	常時録画 / イベント録画
駐車時録画* 3	全周周+前後方録画	2.7 インチ液晶

716 前後方2カメラドライブレコーダー TZ-DR210

44,220円(消費税抜き40,200円) 3.0H <4127>

[メーカー]:コムテック

- 2台のカメラで前方・後方を同時に録画。
- 前後ともにHDR機能で夜間映像もキレイ。
- 後方からのおり運転対策に。
- 車上荒らしや当て逃げ対策に。駐車中でも衝撃を検出し、衝撃前後の映像を記録します。

[設定]GX

※録画イメージの写真は当該車両とは異なります。

※取付け位置は車種により異なります。

[保証]TZ用品:3年間

717 前後方3カメラドライブレコーダー TZ-DR500

49,830円(消費税抜き45,300円) 3.6H <412D>

[メーカー]:日本電機サービス

- 前方・後方・車内を3つのカメラで同時録画。
- 画像補正機能の搭載で夜間もしっかり記録。
- 駐車中も3台のカメラで同時に撮影。
- 安全運転支援機能でドライブをサポート。

※録画イメージの写真は当該車両とは異なります。

※取付け位置は車種により異なります。

[保証]TZ用品:3年間

718 360°カメラ+リヤドライブレコーダー TZ-DR300

5人乗り用 70,180円(消費税抜き63,800円) 3.4H <4114>

7人乗り用 71,830円(消費税抜き65,300円)*7 3.4H <4113>+ <4195>

[メーカー]:カーメイト

- 360°全周に加え、前後方を同時に録画。360°カメラで車内・車両の周囲を映し、特に気になる前後方は前後2カメラでフルHD撮影。様々なシーンをしっかり記録します。
- 夜間の車内映像も赤外線カメラでしっかり録画。
- 駐車中も360°+前後方を記録。

※録画イメージの写真は当該車両とは異なります。

※取付け位置は車種により異なります。

[保証]TZ用品:3年間

*1. リヤカメラはHDR機能のみとなります。 *2. リヤカメラのみ搭載となります。 *3. 駐車時の長時間の録画は、車両バッテリーの寿命を短くすることがあります。駐車時の設定時間は、1時間以下を目安としてください。また、バッテリーの定期的な点検をお願いします。 *4. 詳細につきましては (<https://toyota-mp.co.jp/shohin/tz/>) にてご確認ください。 *5. フロントカメラのみ。リヤ/車内カメラはWDR機能となります。 *6. フロントカメラのみ。360°カメラはWDR機能、リヤカメラはHDR機能となります。 *7. リヤカメラブラケット(追工コード:4195)1,650円(消費税抜き1,500円)を含む価格です。

※検査標章などの装着物の位置、オプション製品の取付などによってはドライブレコーダーが装着できない場合がございます。詳しくは販売店におたずねください。

■本製品使用時は必ず本カメラ専用のmicroSDカードを使用してください。専用以外のmicroSDカード使用における動作不良等については、一切の責任を負いかねます。 ■本製品の近くにGPS機能を持つ製品やVICS受信機を設置しないでください。誤作動を起こす可能性があります。 ■地デジ等のアンテナ近くには設置しないでください。テレビの受信感度の低下・チラツキ・ノイズの原因となる可能性があります。 ■一部の車種および地域や周波数によっては、AMラジオにノイズが入る可能性があります。 ■本カタログ掲載内容は'24年4月現在の情報であり、モデルチェンジ等により予告なく変更や販売終了となる場合がございます。あらかじめご了承ください。 ■安全運転支援機能は、運転者の負担軽減が目的であり、全ての周辺状況、走行状態を判断することはできません。また事故を未然に防ぐ機能ではありません。 ■商品の詳細につきましては、(<https://toyota-mp.co.jp/shohin/tz/>) にてご確認ください。 ■本機は、全ての状況において映像を録画することを保証したものではありません。 ■本機は、事故の検証に役立つことも目的の一つとした製品ですが、証拠としての効力を保証するものではありません。 ■本機で録画した映像は、その使用目的や使用方法によっては、被写体のプライバシーなどの権利を侵害する場合がありますのでご注意ください。また、本機をイタズラなどの目的では使用しないでください。これらの場合につきましては弊社は一切責任を負いません。 ■本機は映像を録画する装置ですが、必ずしも信号が確認できることを保証した装置ではありません。環境によって信号が確認できない場合があります。その場合は、前後の映像や周囲の車両の状況から判断願います。信号が確認できない件につきましては、弊社は一切責任を負いません。 ■LED式信号機は目に見えない速さで点滅しているため、本機で撮影すると、点滅して撮影される場合があります。信号が映っていない場合は前後の映像や周囲の車両の状況から判断願います。LED式信号機が映らない件につきましては弊社は一切責任を負いません。 ■映像が録画されなかった場合や録画された映像ファイルが破損していた場合による損害、本機の故障や本機を使用することによって生じた損害につきましては、弊社は一切責任を負いません。 ■夜間にディスプレイオーディオの画面や昼間に太陽光を反射してダッシュボード等がガラスに映り込み、映像に残る場合があります。また、外部環境により映像画質が変化します。 ■ご使用前に必ず取扱説明書をご覧ください。

000 トヨタ純正用品 000 モデルスタパーツ 000 TZ用品 000 TMP取り扱い商品 ※詳しくは巻末をご覧ください。

0.0H は標準取付時間です。0.0H は標準塗装時間です。作業時間に応じた取付費、塗装費が別途必要となります。価格は取付費、塗装費を含まない各事業者の希望小売価格(消費税10%込み)'24年4月現在のもの>を参考価格です。価格、取付費、塗装費は販売店が独自に定めておりますので、詳しくは各販売店におたずねください。

■ [設定]のない商品は、全車型に適用です。 ※装着用品・パーツ製造事業者、保証について、お取り扱い上の注意、お問い合わせ先、手話通訳サービスについては、巻末をご覧ください。 ■TCD:株式会社トヨタカスタマイジング&ディベロップメント ■TMP:トヨタモビリティパーツ株式会社

【保証について】



トヨタ純正用品は、3年間6万km保証です。

(一部商品を除く)

保証修理を受けられる期間は、トヨタの販売店、またはトヨタ認定サービス工場
商品をトヨタ車に取り付けた日(販売した日)から3年間となります。
ただし、その期間内でも走行距離が60,000kmまでとなります。
※一部消耗品の保証期間や詳細につきましては、販売店にお問い合わせください。

<https://toyota.jp/landcruiser250/accessory/>



(株)トヨタカスタマイジング&ディベロップメントが取り扱う、 モデルスタパーツは、1年間2万km保証です。

モデルスタパーツについて保証を受けられる期間は、一部消耗品を除きパーツを車両に装着された日から1年間となります。ただし、その期間内でも走行距離が20,000km
までとなります。

※一部消耗品の保証期間や詳細につきましては、下記のお問い合わせ先にてご確認ください。

<https://www.modellista.co.jp/s/landcruiser250/>



TZ用品は、1年間 または3年間保証です。 (一部商品を除く)

TMP取り扱い商品は、1年間保証です。 (一部商品を除く)

000 トヨタ純正用品(販売店取付)

トヨタ自動車(株)の取り扱い商品

000 モデルスタパーツ(販売店取付)

(株)トヨタカスタマイジング&
ディベロップメントの取り扱い商品

000 TZ用品(販売店取付)

トヨタモビリティパーツ(株)の取り扱い商品

000 TMP取り扱い商品(販売店取付)

トヨタモビリティパーツ(株)の取り扱い商品

■TCD:株式会社トヨタカスタマイジング&ディベロップメント ■TMP:トヨタモビリティパーツ株式会社

【お取り扱い上の注意】

- 購入後の改造は重大な事故や故障を招く危険性がありますので絶対に行わないでください。
- モデルスタパーツは、「トヨタ純正用品」との組み合わせは原則できません。ただし、一部用品につきましては組み合わせ可能な場合があります。詳しくは、モデルスタコールセンターまでお問い合わせください。
- モデルスタパーツの装着により、ガレージジャッキが指定の位置で使えなくなる場合があります。あらかじめご了承ください。

ボディパーツ

- ボディパーツ(301、312)を装着した場合、縁石などの段差、スロープなどで路面と干渉しやすくなります。また、積雪時ラッセルしたまま走行したり、凍結(着氷)状態で使用した場合、パーツが破損する恐れがあります。
- ボディパーツ(1、3、306、308、312)は樹脂(ABS/ポリプロピレン)製です。樹脂(ABS/ポリプロピレン)製は一般的に、衝撃などに弱くなりますのでご注意ください。特に極寒時にはご注意ください。
- 塗装パーツにつきましては、塗装色の色が標準車と完全に一致しない場合があります。
- ボディパーツ(1、3)、シグネチャーイルミブレッド(305)、フェンダーガーニッシュ(307)、サイドモール(308)、バックドアガーニッシュ(310)、リヤハンパーステップガード(311)を装着した場合、パノラミックビューモニターなどの車両周囲モニターにパーツの一部が映り込む場合があります。詳しくは、車両の取扱説明書をご確認ください。

アルミホイール/タイヤ

- ★アルミホイール&タイヤセット(309)を装着した場合、走行音が増加したり雨の日の排水性や雪道・凍結路面でのグリップが低下する場合があります。また、乗り心地や操縦安定性が標準車と異なる場合があります。標準車のタイヤに比べ摩耗が早くなる場合があります。タイヤチェーンが使用できない場合があります。あらかじめご了承ください。
- アルミホイール&タイヤセット(309)の装着に際し、本カタログ記載の適合を必ず守ってください。
- スタッドレスタイヤなど設定以外のタイヤを装着した場合にはハミ出し、干渉などの可能性があります。
- パンクの際、商品に付属されるホイールナットアダプター、専用パターンキーが必要となりますので必ず車載ください。
- アルミホイール&タイヤセット(309)を装着して、標準装備のタイヤからサイズ変更が生じた場合、車両に装備されている運転支援装置や予防安全機能などを一部無効にするなどの対応が必要になる場合があります。詳しくは車両の取扱説明書をご確認ください。

このカタログに関するお問い合わせは、お近くのランドクルーザー"250"取扱店または、下記へ

トヨタ自動車株式会社 取り扱い商品		株式会社トヨタカスタマイジング&ディベロップメント 取り扱い商品		(販売元)トヨタモビリティパーツ株式会社									
ベース車両および純正用品(001~039)に関するお問い合わせ先		301~321に関するお問い合わせ先		703、713に関するお問い合わせ先 ※703はTZ用品ではありません。		704、710、711に関するお問い合わせ先 ※704はTZ用品ではありません。		707、709、712、718に関するお問い合わせ先 ※707はTZ用品ではありません。		714に関するお問い合わせ先		715に関するお問い合わせ先	
トヨタ自動車株式会社 お客様相談センター		モデルスタコールセンター		(製造元)サンショ株式会社		(製造元)植屋ヤク株式会社 お客様相談室		(製造元)株式会社カーメイト サービスセンター		(製造元)株式会社ナテック		(製造元)株式会社ワイビシステム	
TEL	0800-700-7700	TEL	050-3161-1000	TEL	053-421-5137	TEL	0564-66-0773	TEL	03-5926-1212	TEL	052-526-0801	TEL	03-6205-6507
オープン時間	365日 9:00~18:00	オープン時間	10:00~18:00 (除く指定定休日)	オープン時間	月~金 9:00~17:30 土 9:00~16:30 (日祝休み)	オープン時間	9:30~12:00/13:00~17:30 (除く指定定休日)	オープン時間	月~金10:00~18:30、土日祝10:00~12:00/13:00~18:30 (除く指定休日)	オープン時間	(平日)9:00~17:00 (土・日・祝日および指定休日を除く)	オープン時間	10:00~17:00 (土・日・祝日および指定休日を除く)
ホームページ	https://toyota.jp	ホームページ	https://www.modellista.co.jp	ホームページ	http://www.sansho-g.co.jp/	ホームページ	https://www.yacjp.co.jp	ホームページ	https://www.carmate.co.jp/	ホームページ	http://www.natec-emergency.jp/	ホームページ	https://www.syou-bou.com/

(販売元)トヨタモビリティパーツ株式会社		701、702に関するお問い合わせ先		705に関するお問い合わせ先		706に関するお問い合わせ先		708に関するお問い合わせ先			
716に関するお問い合わせ先		717に関するお問い合わせ先									
(製造元)株式会社コムテック サービスセンター		(製造元)株式会社日本電機サービス NIBマーケティング本部		(製造元)株式会社ボンフォーム		(製造元)星光産業株式会社		(製造元)大塚包装工業株式会社		(製造元)エレコム株式会社	
TEL	0800-200-5654 ※ 0561-56-1814 (有料)	TEL	042-588-7744	TEL	0584-63-1777	TEL	048-984-1290	TEL	088-685-2175	TEL	0570-084-465
オープン時間	10:00~17:00 (土日祝日および年末年始・夏季休暇・GW等観光コムテック指定期間を除く)	オープン時間	月~土9:30~18:00 (日曜・祝日・指定休日を除く)	オープン時間	(平日)9:00~17:30 (土日祝休業)	オープン時間	9:00~12:00/13:00~17:00 月曜日~金曜日(祝祭日を除く)	オープン時間	9:30~12:00/13:00~17:30 (土・日・祝日および指定休日を除く)	オープン時間	10:00~19:00 年中無休
ホームページ	https://www.e-comtec.co.jp	ホームページ	http://www.j-e-s.co.jp/index.html	ホームページ	https://www.bonform.co.jp/	ホームページ	https://www.seikosangyo.co.jp/	ホームページ	https://www.otsuka-houso.co.jp/	ホームページ	https://www.elecom.co.jp/

※携帯電話やPHS、公衆電話や050から始まるIP電話からはご利用いただけません。また、一部の光電話からもご利用いただけません。その際は0561-56-1814(有料)よりおかけください。

本カタログに掲載されている商品につきましては、車両登録後の取付を前提としております。

本仕様ならびに装着は予告なく変更することがあります。(このカタログの内容は「25年1月現在のもの」ボディカラーおよび内装色は撮影の条件、ご覧になる印刷物または画面によって実際の色とは異なって見えることがあります。

ナビゲーション・オーディオ・ETC等との同時装着可否につきましては、販売店にお問い合わせください。 ※本カタログに使用した撮影小物は商品に含まれません。

商品によっては、車両本体への穴あけ加工等が必要となる場合があります。