

LAND CRUISER

ACCESSORIES & CUSTOMIZE CATALOGUE

ONLINE CATALOGUE

オンラインカタログ





モデリスタ

MODELLISTA

詳細は [P004](#) 

ベーシック「いちおし」セット

カーライフに欠かせない便利なアイテムを、
ひとつにまとめてドライブをより快適にサポート。

あわせて ▶ P.018、021、028 もご覧ください



015 フロアマット(エクセレントタイプ)
(2列用/3列用)



031 サイドバイザー(RVワイド)



ZX、VX、AX用

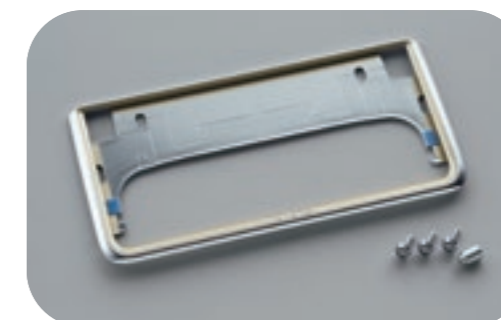

盗難防止機能付ナンバーフレームセット
028 プレステージ

001 ベーシック「いちおし」セット [7人乗り用]

015 + **031** + **028** のセット [お得なセット価格] 116,160円(消費税込み) ▶ **115,610円**(消費税抜き105,100円) **0.3H** (EEFU)

設定 ZX(ガソリン車)、VX、AX、除く字光式ナンバープレート付車

002 ベーシック「いちおし」セット [5人乗り用 A]

015 + **031** + **028** のセット [お得なセット価格] 102,960円(消費税込み) ▶ **102,410円**(消費税抜き93,100円) **0.3H** (EEGU)

設定 ZX(ディーゼル車)、除く字光式ナンバープレート付車

003 ベーシック「いちおし」セット [5人乗り用 B]

015 + **031** + **028** のセット [お得なセット価格] 102,960円(消費税込み) ▶ **102,410円**(消費税抜き93,100円) **0.3H** (EEHU)

設定 GX、除く字光式ナンバープレート付車

0.0H は標準取付時間です。作業時間に応じた取付費が別途必要となります。価格は取付費を含まないメーカー希望小売価格<(消費税10%込み)'21年8月現在のもの>で参考価格です。価格、取付費は販売店が独自に定めておりますので、詳しくは各販売店におたずねください。 ■装着用品・パーツ製造事業者：トヨタ自動車株式会社 ■設定のない商品は、全車型に適用です。 ※商品に関するお問い合わせ先・注意事項についてはP.039~041をご覧ください。



迫力と洗練を纏い、ドラマチックに駆け抜ける。

Photo：ZX（ガソリン車）。ボディカラーのプレシャスホワイトパール〈090〉はメーカーオプション。MODELLISTAエアロパーツセットA、リヤスポイラー、リヤバンパーステップガード、21インチ アルミホイール&タイヤセット（ロックナット付）（WingDancerXVI〈ハイパーガンメタリック〉）& TOYO PROXES STⅢ）を装着しています。

※写真は灯火類を点灯させた状態です。写真の色や照度は実際とは異なります。



COLOR [塗装済設定色]

その他のカラーは素地パーツを販売店にて塗装

090 プレシヤスホワイトパール

202 ブラック

Photo：ZX（ガソリン車）。ボディカラーのプレシヤスホワイトパール〈090〉はメーカーオプション。MODELLISTAエアロパーツセットA、リヤスポイラー、リヤバンパーステップガード、21インチアルミホイール&タイヤセット（ロックナット付）（WingDancerXVI〈ハイパーガンメタリック〉）& TOYO PROXES STⅢ）を装着しています。

※写真は灯火類を点灯させた状態です。写真の色や照度は実際とは異なります。

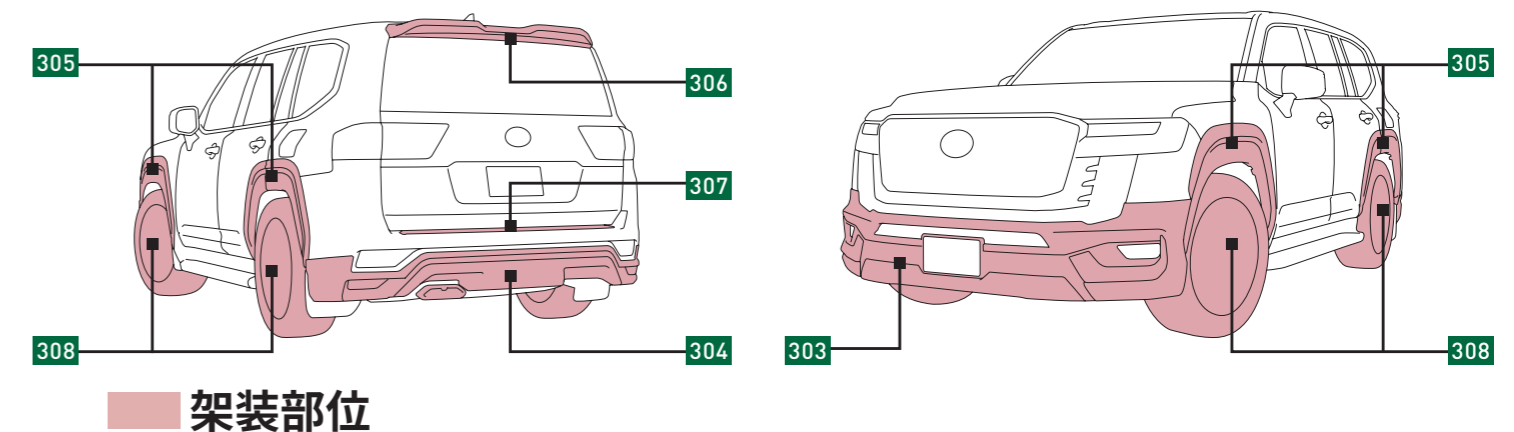



303 フロントスポイラー*1*2

304 リヤスタイリングキット
(リヤスカート+マフラーカッター) *1*2*3

305 フェンダーガーニッシュ*2

301 MODELLISTAエアロパーツセットA*1*2

303 + 304 + 305 の合計金額

塗装済 401,500円(消費税抜き365,000円) 3.7H <WACU>

素地 375,100円(消費税抜き341,000円) 3.7H 18.0H <WBCU>

設定 ZX、除くヒッチメンバー（メーカーオプション）、トレーラーヒッチ020、
ドアエッジプロテクター（樹脂製）（リヤ）021 付車

302 MODELLISTAエアロパーツセットB*1*2

303 + 304 の合計金額

塗装済 236,500円(消費税抜き215,000円) 1.7H <WADU>

素地 218,900円(消費税抜き199,000円) 1.7H 13.5H <WBDU>

設定 ZX、除くヒッチメンバー（メーカーオプション）、トレーラーヒッチ020、
ドアエッジプロテクター（樹脂製）（リヤ）021 付車

*1. 牽引フックを使用する際は、フロントスポイラーとリヤスタイリングキットの取り外しが必要となります。あらかじめご了承ください。 *2. ブラック部分はツヤ消しブラックとなります。 *3. リヤスカートとマフラーカッターは同時装着必須となります。

0.0H は標準取付時間です。0.0H は標準塗装時間です。作業時間に応じた取付費、塗装費が別途必要となります。価格は取付費、塗装費を含まないトヨタカスタマイジング&ディベロップメント希望小売価格<（消費税10%込み）'21年8月現在のもの>で参考価格です。価格、取付費、塗装費は販売店が独自に定めておりますので、詳しくは各販売店におたずねください。 ■装着用品・パーツ製造事業者：株式会社トヨタカスタマイジング&ディベロップメント ■設定のない商品は、全車型に適用です。 ※商品に関するお問い合わせ先・注意事項についてはP.039~041をご覧ください。



303 フロントスポイラー*1*2

塗装済 102,300円(消費税抜き93,000円)

0.6H <WA1C>

素地 93,500円(消費税抜き85,000円)

0.6H 7.0H <WB1C>

材質：樹脂（PPE）

地上高：オリジナルより約32mmダウン

全長：オリジナルより約33mmプラス

設定 ZX



304 リヤスタイリングキット（リヤスカート+マフラーカッター）*1*2*3

塗装済 134,200円(消費税抜き122,000円) 1.1H <WAMU>

素地 125,400円(消費税抜き114,000円)

1.1H 6.5H <WBMU>

材質：【リヤスカート】樹脂（PPE）、【マフラーカッター】

ステンレススチール 地上高：オリジナルより約22mmダウン

全長：オリジナルより約27mmプラス

設定 ZX、除くヒッチメンバー（メーカーオプション）、

トレーラーヒッチ 020付車



フロント

リヤ

305 フェンダーガーニッシュ*2

塗装済 165,000円(消費税抜き150,000円)

2.0H <WA7C>

素地 156,200円(消費税抜き142,000円)

2.0H 4.5H <WB7C>

全幅：オリジナルより約15mmプラス

材質：樹脂（PPE）

設定 ZX、除くドアエッジプロテクター（樹脂製）（リヤ） 021付車

*1. 牽引フックを使用する際は、フロントスポイラーとリヤスタイリングキットの取り外しが必要となります。あらかじめご了承ください。 *2. ブラック部分はツヤ消しブラックとなります。 *3. リヤスカートとマフラーカッターは同時装着必須となります。

0.0H は標準取付時間です。0.0H は標準塗装時間です。作業時間に応じた取付費、塗装費が別途必要となります。価格は取付費、塗装費を含まないトヨタカスタマイジング&ディベロップメント希望小売価格<（消費税10%込み）'21年8月現在のもの>で参考価格です。価格、取付費、塗装費は販売店が独自に定めておりますので、詳しくは各販売店におたずねください。 ■装着用品・パーツ製造事業者：株式会社トヨタカスタマイジング&ディベロップメント ■設定のない商品は、全車型に適用です。 ※商品に関するお問い合わせ先・注意事項についてはP.039~041をご覧ください。

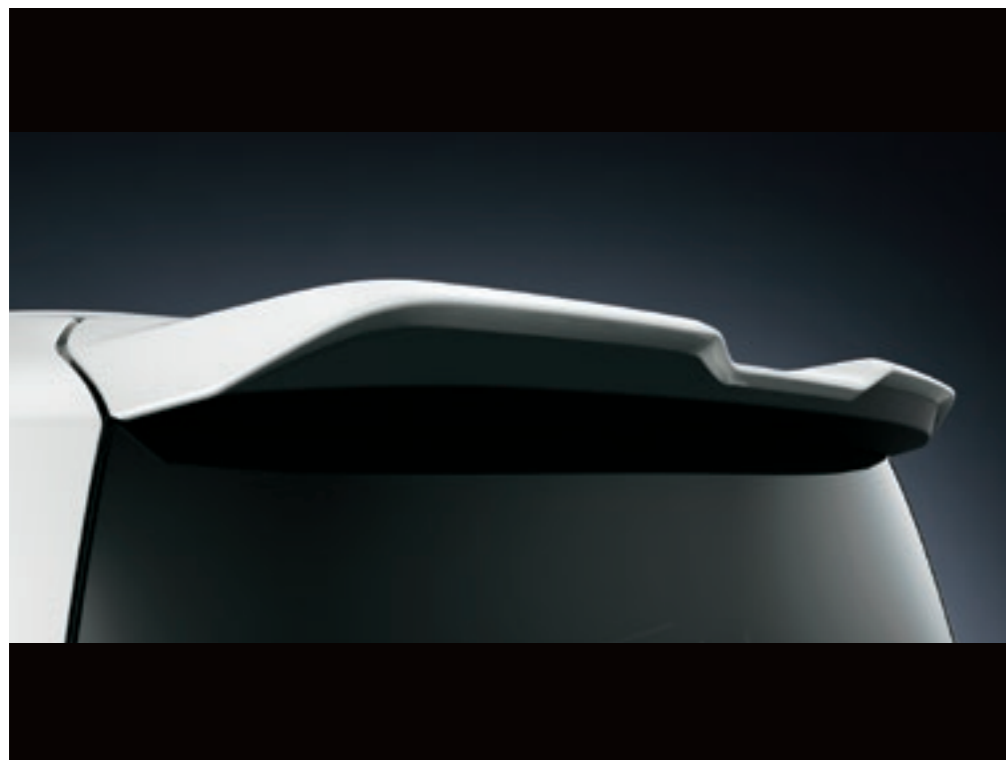

306 リヤスポイラー*1

塗装済 60,500円(消費税抜き55,000円)

0.6H <WA61>

素地 51,700円(消費税抜き47,000円)

0.6H 3.5H <WB61>

材質：樹脂（ABS）

設定 除く GR SPORT



307 リヤバンパーステップガード

38,500円(消費税抜き35,000円) 0.3H <WAM2>

材質：ステンレススチール

設定 除く GR SPORT



308 21インチアルミホイール&タイヤセット (ロックナット付) *2*3

タイヤ空気圧警報システム(TPWS)(メーカーオプション)付車
1台分538,450円(消費税抜き489,500円) 0.5H <WD4U>

タイヤ空気圧警報システム(TPWS)(メーカーオプション)無車
1台分516,450円(消費税抜き469,500円) 0.5H <WD5U>

WingDancerXVI<ハイパーガンメタリック>&TOYO PROXES STⅢ
サイズ：21×8.5J&275/50R21 インセット58

設定 除く GR SPORT

*1. ブラック部分はツヤ消しブラックとなります。 *2. 価格には、センターキャップ、バルブ、ロックナット、専用パターンキーも含まれます。 *3. 商品にホイールナットは付属していません。標準装備のホイールナットをご使用ください。

0.0H は標準取付時間です。0.0H は標準塗装時間です。作業時間に応じた取付費、塗装費が別途必要となります。価格は取付費、塗装費を含まないトヨタカスタマイジング&ディベロップメント希望小売価格<(消費税10%込み)>'21年8月現在のもの>で参考価格です。価格、取付費、塗装費は販売店が独自に定めておりますので、詳しくは各販売店におたずねください。 ■装着用品・パーツ製造事業者：株式会社トヨタカスタマイジング&ディベロップメント ■設定のない商品は、全車型に適用です。 ※商品に関するお問い合わせ先・注意事項についてはP.039~041をご覧ください。



Photo：ZX（ガソリン車）。ボディカラーのプレシャスホワイトパール〈090〉はメーカーオプション。MODELLISTAエアロパーツセットB、リヤスポイラー、リヤバンパーステップガード、21インチアルミホイール&タイヤセット（ロックナット付）（WingDancerXVI〈ハイパーガンメタリック〉&TOYO PROXES STⅢ）を装着しています。
※写真は灯火類を点灯させた状態です。写真の色や照度は実際とは異なります。

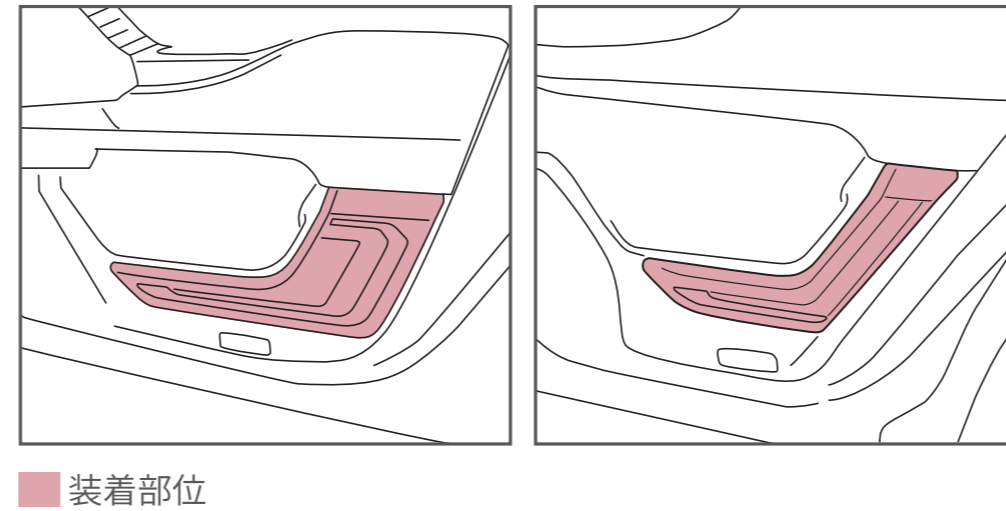

309 メタルガーニッシュキット

309 メタルガーニッシュキット

55,000円(消費税抜き50,000円) 0.5H 〈WE41〉

材質：ステンレススチール

設定 除く GR SPORT

0.0H は標準取付時間です。作業時間に応じた取付費が別途必要となります。価格は取付費を含まないトヨタカスタマイジング&ディベロップメント希望小売価格<（消費税10%込み）'21年8月現在のもの>で参考価格です。価格、取付費は販売店が独自に定めておりますので、詳しくは各販売店におたずねください。 ■装着用品・パーツ製造事業者：株式会社トヨタカスタマイジング&ディベロップメント ■

設定のない商品は、全車型に適用です。 ※商品に関するお問い合わせ先・注意事項についてはP.039~041をご覧ください。



310 IR (赤外線) カットフィルム

30,800円(消費税抜き28,000円) **2.0H**

スモーク<WEB1>、ダークスモーク<WEB2>

真夏の直射日光による肌への「ジリジリ感」を緩和するウインドウフィルム。車内の温度上昇を緩和し、エアコンの効果を向上させます。

色：スモーク、ダークスモーク

材質：樹脂 (PET)

	スモーク	ダークスモーク
可視光透過率	約21%	約8%
紫外線(UV)カット率	約99%	約99%
赤外線(IR)カット率	約54%	約60%

※写真のフィルムはダークスモーク。

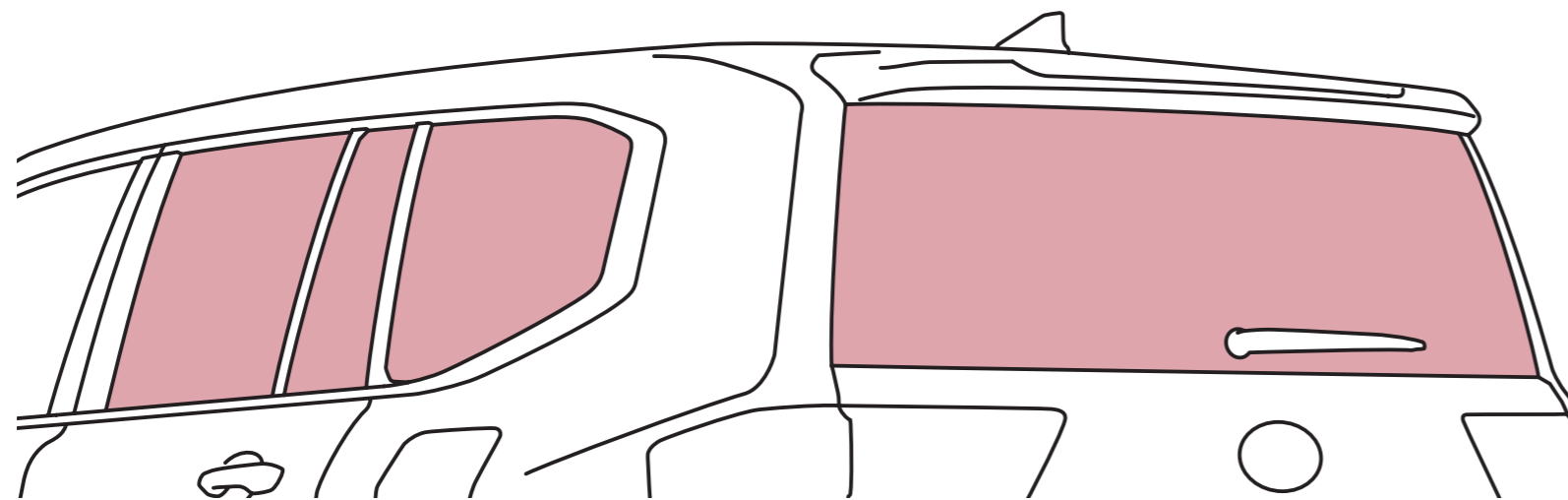

■ IR (赤外線) カットフィルム貼付位置

0.0H は標準取付時間です。作業時間に応じた取付費が別途必要となります。価格は取付費を含まないトヨタカスタマイジング&ディベロップメント希望小売価格<(消費税10%込み)>'21年8月現在のもの>で参考価格です。価格、取付費は販売店が独自に定めておりますので、詳しくは各販売店におたずねください。 ■装着用品・パーツ製造事業者：株式会社トヨタカスタマイジング&ディベロップメント ■

設定のない商品は、全車型に適用です。 ※商品に関するお問い合わせ先・注意事項についてはP.039~041をご覧ください。



311 LEDスマートフットライト*

リヤ2個セット24,200円(消費税抜き22,000円) **2.0H**〈WE31〉

ドアの開閉に連動しLEDライトが足元を照らします。

LED：ホワイト

設定 除くGX



312 ラゲージLED*

30,800円(消費税抜き28,000円) **1.2H**〈WE32〉

バックドアの開閉と連動して光るLED。明るさを3段階に調整可能です。

設定 除くGX

※写真は当該車両とは異なります。

*写真の色や照度は実際とは異なります。

0.0H は標準取付時間です。作業時間に応じた取付費が別途必要となります。価格は取付費を含まないトヨタカスタマイジング&ディベロップメント希望小売価格<(消費税10%込み)>'21年8月現在のもの>で参考価格です。価格、取付費は販売店が独自に定めておりますので、詳しくは各販売店におたずねください。 ■装着用品・パーツ製造事業者：株式会社トヨタカスタマイジング&ディベロップメント ■

設定 のない商品は、全車型に適用です。 ※商品に関するお問い合わせ先・注意事項についてはP.039~041をご覧ください。



Photo：GR SPORT（ディーゼル車）。ボディカラーのプレシャスホワイトパール〈090〉はメーカーオプション。ルーフレールはメーカーオプション。マルチテレインモニターとT-Connectナビゲーションシステム+JBLプレミアムサウンドシステムはセットでメーカーオプション。リヤシートエンターテイメントシステムとチルト&スライド電動ムーンルーフ非装着はセットでメーカーオプション。

■写真は合成です。 ■写真にはP.014～015の用品は装着されておりません。



007 GRフロアマット



1台分・2列用 34,100円（消費税抜き31,000円）〈GR01〉

1台分・3列用 41,800円（消費税抜き38,000円）〈GR02〉

シンプルなマットのデザインにブラック×レッドのGR専用のメタルネームを採用。

GR SPORTならではのクールな内装コーディネートを実現するフロアマットです。

色：ブラック

材質：ポリプロピレン

設定 GR SPORT

※フロアマットを固定する工夫が施されています。詳しくはP.018をご覧ください。

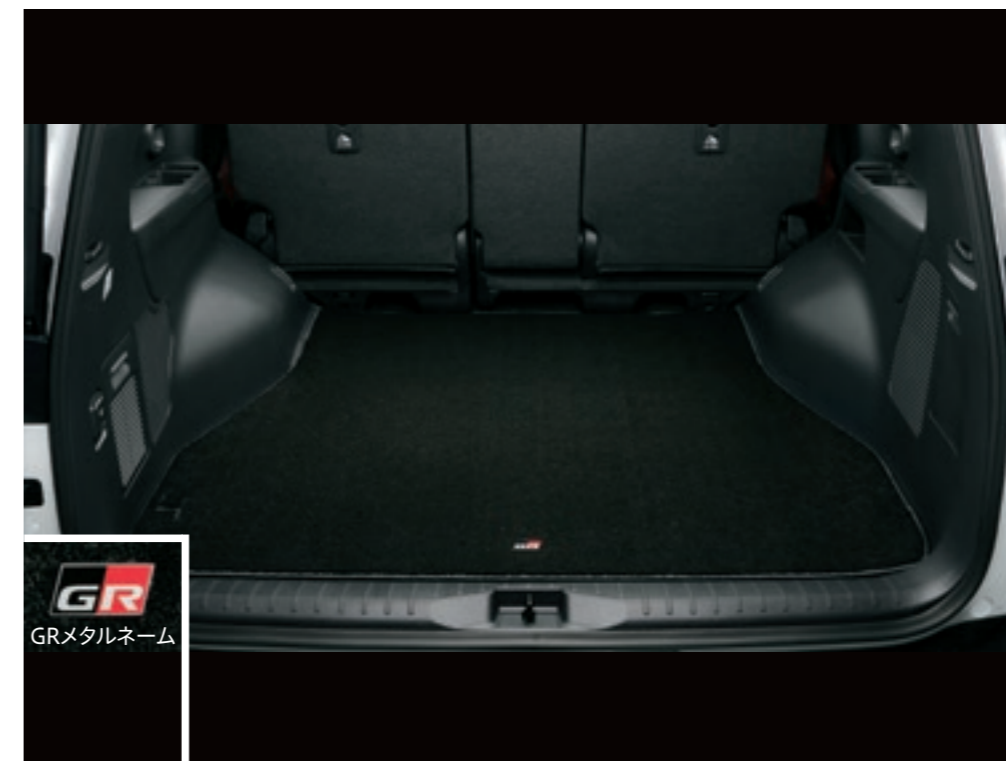

008 GRラゲージマット



1台分・2列用 20,900円（消費税抜き19,000円）〈GRC1〉

1台分・3列用 20,900円（消費税抜き19,000円）〈GRC2〉

トランクルームを汚れから守ります。GRロゴ入りです。

色：ブラック

材質：樹脂（ポリプロピレン）

設定 GR SPORT

■GR PARTSはトヨタ純正用品です。 ■GR PARTSは、車両登録後の取付を前提としております。 ■GR SPORTについて詳しくは、車両カタログをご覧ください。

0.0H は標準取付時間です。作業時間に応じた取付費が別途必要となります。価格は取付費を含まないメーカー希望小売価格＜（消費税10%込み）'21年8月現在のもの＞で参考価格です。価格、取付費は販売店が独自に定めておりますので、詳しくは各販売店におたずねください。 ■装着用品・パーツ製造事業者：トヨタ自動車株式会社 ■設定のない商品は、全車型に適用です。 ※商品に関するお問い合わせ先・注意事項についてはP.039～041をご覧ください。



009 GRバルブキャップ



1台分(4個) 3,960円(消費税抜き3,600円)〈GRH0〉

GRロゴ入り。
色：ブラック
材質：樹脂（ABS）
設定 GR SPORT

010 GRロックボルト
(ナンバープレート用)

1台分 5,500円(消費税抜き5,000円)〈GRN0〉

設定 除く字光式ナンバープレート付車

011 キー付ホイールナット
(ブラック)

19,800円(消費税抜き18,000円)〈U5C1〉

設定 GR SPORT

■GR PARTSはトヨタ純正用品です。 ■GR PARTSは、車両登録後の取付を前提としております。 ■GR SPORTについて詳しくは、車両カタログをご覧ください。
0.0H は標準取付時間です。作業時間に応じた取付費が別途必要となります。価格は取付費を含まないメーカー希望小売価格〈（消費税10%込み）'21年8月現在のもの〉で参考価格です。価格、取付費は販売店が独自に定めておりますので、詳しくは各販売店におたずねください。 ■装着用品・パーツ製造事業者：トヨタ自動車株式会社 ■設定のない商品は、全車型に適用です。 ※商品に関するお問い合わせ先・注意事項についてはP.039～041をご覧ください。



Photo：ZX（ディーゼル車）。ボディカラーはブラック〈202〉。電動デフロック（リヤ）、タイヤ空気圧警報システムはメーカーオプション。ルーフレール（シルバー）、プロジェクションカーテシイルミ、メッキドアミラーカバーを装着しています。

※写真は灯火類を点灯させた状態です。写真の色や照度は実際とは異なります。



照射部アップ

004 プロジェクションカーテシイルミ

1台分(4個) 33,000円(消費税抜き30,000円)

0.3H <D4C2>

フロントドア・リヤドア左右のLEDカーテシランプから、車名ロゴのグラフィックを路面に照射。夜間の乗り降りを特別な体験として演出します。

投影サイズ：【前席】約500mm 【後席】約520mm

設定 除く GX

※周囲の明るさや路面状況によって見え方が異なります。

※標準装備のドアカーテシランプとは色味が異なる場合があります。

※写真の色や照度は実際とは異なります。



005 メッキドアミラーカバー

11,000円(消費税抜き10,000円) 0.4H <K8A1>

質感の高いメッキが重厚感をアップし、個性を際立たせます。

材質：樹脂 (ABS) +メッキ

設定 除く ZX、VX



006 ルーフレール (シルバー)

44,000円(消費税抜き40,000円) 0.5H <M6U2>

シルバータイプのルーフレールで、よりスタイリッシュでスポーティなエクステリアを演出します。

色：シルバー

材質：【バー】アルミニウム 【カバー】樹脂 (ABS)

設定 除くルーフレール(ブラック) (メーカーオプション) 付車

0.0H は標準取付時間です。作業時間に応じた取付費が別途必要となります。価格は取付費を含まないメーカー希望小売価格<(消費税10%込み)'21年8月現在のもの>で参考価格です。価格、取付費は販売店が独自に定めておりますので、詳しくは各販売店におたずねください。 ■装着用品・パーツ製造事業者：トヨタ自動車株式会社 ■設定のない商品は、全車型に適用です。 ※商品に関するお問い合わせ先・注意事項についてはP.039~041をご覧ください。

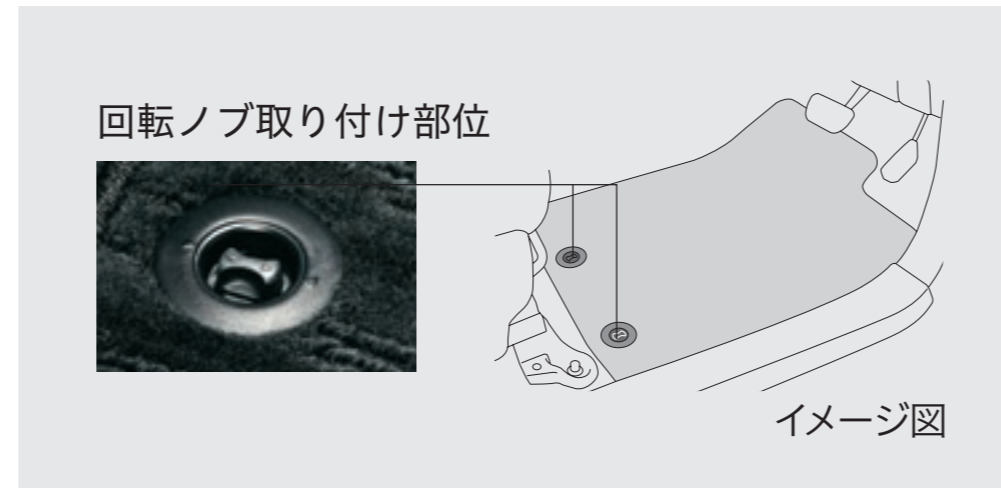

フロアマットを固定する工夫が施されています。

運転席・助手席ともに、2ヶ所に取り付けられた回転ノブでフロアマットをしっかり固定。走行中のマットのずれを防止します。取り外しもスムーズにできます。



015 フロアマット（エクセレントタイプ）*1

1台分・2列用 58,300円（消費税抜き53,000円）

〈A2AS〉

1台分・3列用 71,500円（消費税抜き65,000円）

〈A2AT〉

毛足が長く、密度もしっかり詰まった地厚のフロアマットです。鋭角なラインを描いたマットのデザインとメタルネームが、車両にふさわしい高級感を醸し出します。さらに、消臭・抗菌・抗ウィルス・抗アレル物質の機能を備えたPlatinum Clear®に対応。デザイン性と機能性を併せ持つ、おすすめアイテムです。
色 [内装色]:ブラック [ブラック]、ベージュ [ニュートラルベージュ] 材質:ナイロン

設定 除くGR SPORT

4つの機能で安心・快適に。

Platinum Clear®は、日本アトピー協会推薦品マーク取得済(認証番号S1304704A)。敏感肌の方にも安心してご利用いただけます。

消臭・抗菌・抗ウィルス・抗アレル物質



※Platinum Clear®は豊通オートモーティブクリエーション(株)の登録商標です。

Platinum Clear® の機能効果	抗菌	18時間後に生菌数が 99%以上低減
	抗ウィルス	2時間後にウィルス感染価が 99%以上低減
	抗アレル物質	12時間後にアレルゲン生体が 97%以上低減

出典元:豊田通商株式会社

ベーシック「いちおし」セット あわせて▶ P.003もご覧ください

016 フロアマット（ロイヤルタイプ）*1

1台分・2列用 31,900円（消費税抜き29,000円）

〈A2BJ〉

1台分・3列用 39,600円（消費税抜き36,000円）

〈A2BK〉

ループを多用し、スッキリとシンプルに仕上げた地厚のフロアマットです。スタイリッシュな刺繍ネームとともに、気品のある足元を演出します。色 [内装色]:ブラック [ブラック]、ベージュ [ニュートラルベージュ] 材質:ポリプロピレン

設定 除くGR SPORT

*1. トヨタ純正フロアマットは難燃性・耐久性等、車両同等の品質基準をクリアしています。他のフロアマット類と重ねて使用しないでください。

0.0H は標準取付時間です。作業時間に応じた取付費が別途必要となります。価格は取付費を含まないメーカー希望小売価格<(消費税10%込み)>'21年8月現在のもの>で参考価格です。価格、取付費は販売店が独自に定めておりますので、詳しくは各販売店におたずねください。 ■装着用品・パーツ製造事業者:トヨタ自動車株式会社 ■設定のない商品は、全車型に適用です。 ※商品に関するお問い合わせ先・注意事項についてはP.039~041をご覧ください。

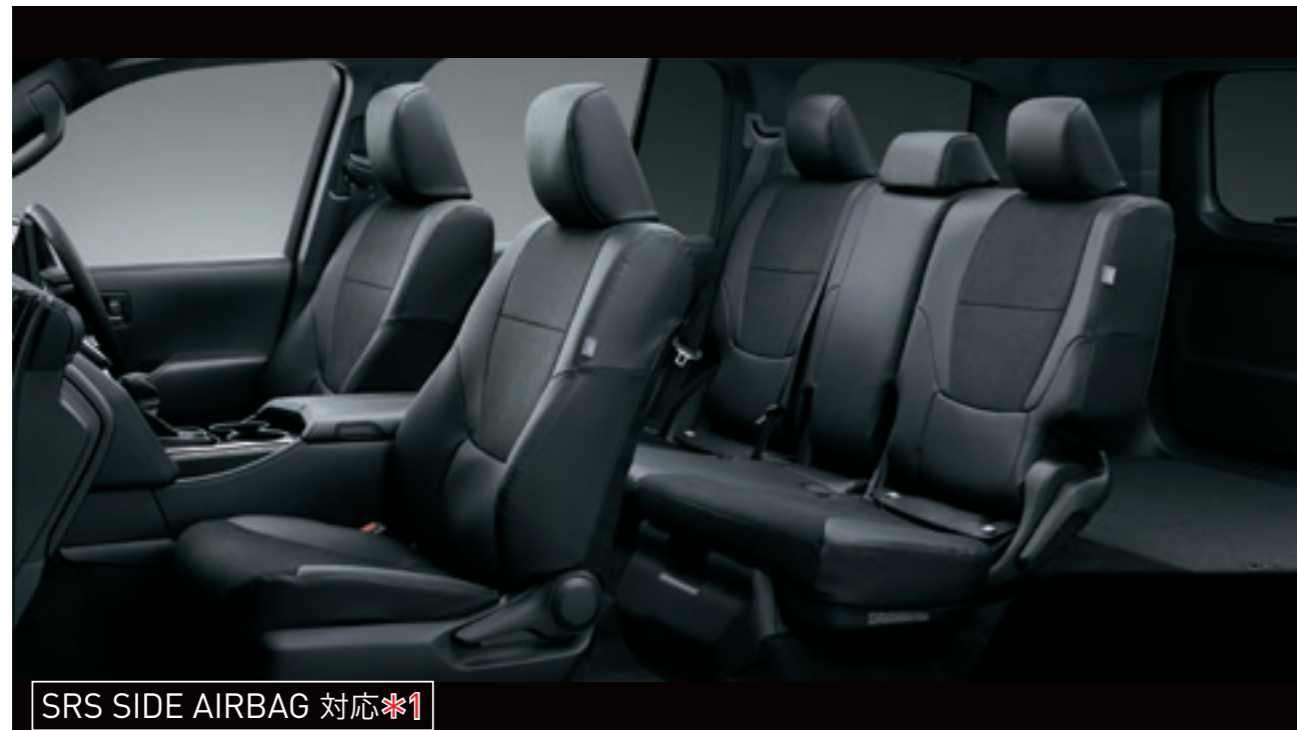

017 革調シートカバー*2

1台分・2列用 83,600円(消費税抜き76,000円) **1.7H**〈A8DJ〉

1台分・3列用 121,000円(消費税抜き110,000円) **2.4H**〈A8DR〉

手触りのよい上質なスエード調素材を採用。難燃性・耐光性・表面摩擦強度にも優れ、シート形状に合わせたジャストフィット仕様も魅力です。

色：ブラック

材質：ポリエステル（スエード調）、ポリ塩化ビニル

設定 除く本革シート付車

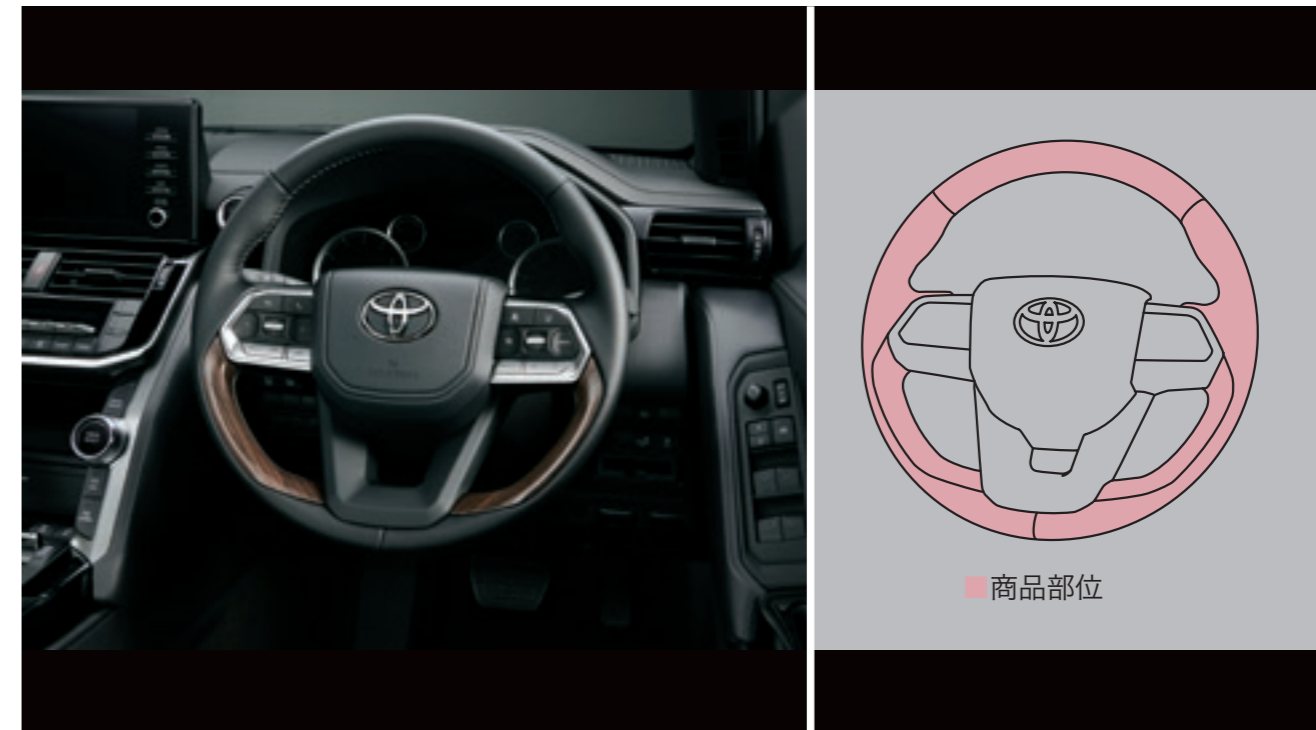

018 ウッド調ステアリング

35,200円(消費税抜き32,000円) **1.1H**〈B5V0〉

落ち着いたのあるウッド調（ゼブラウッド杣目調）の風合いが、重厚感を演出します。

設定 AX、GX

※商品はステアリング部のみです。ホーンパッドやステアリングスイッチは含みません。

*1. SRSサイドエアバッグが全車標準装備のため、SRSサイドエアバッグ対応純正シートカバー以外は使用しないでください。車種専用の純正用品以外を使用するとSRSサイドエアバッグが正常に作動しなくなり重大な傷害を受ける恐れがあります。 *2. トヨタ純正シートカバーは難燃性の生地を使用。シートへのフィッティングに配慮した専用設計となっています。

0.0H は標準取付時間です。作業時間に応じた取付費が別途必要となります。価格は取付費を含まないメーカー希望小売価格＜（消費税10%込み）'21年8月現在のもの＞で参考価格です。価格、取付費は販売店が独自に定めておりますので、詳しくは各販売店におたずねください。 ■装着用品・パーツ製造事業者：トヨタ自動車株式会社 ■**設定**のない商品は、全車型に適用です。 ※商品に関するお問い合わせ先・注意事項についてはP.039～041をご覧ください。



ドアオープン時



減光時

014 インテリアイルミネーション（ホワイト）

1台分16,500円（消費税抜き15,000円）1.0H〈B9E8〉

フロントシートとセカンドシートの足元を照らし、ムードある室内空間を演出するイルミネーション。ドアオープンに連動して点灯し、ドアクローズ後は、数秒間点灯し続けたのちに徐々に減光・消灯します。走行中は減光点灯し、スイッチのON/OFF操作で点灯・消灯も可能です。

発光色：ホワイト

設定 AX

※写真の色や照度は実際とは異なります。

0.0H は標準取付時間です。作業時間に応じた取付費が別途必要となります。価格は取付費を含まないメーカー希望小売価格＜（消費税10%込み）'21年8月現在のもの＞で参考価格です。価格、取付費は販売店が独自に定めておりますので、詳しくは各販売店におたずねください。 ■装着用品・パーツ製造事業者：トヨタ自動車株式会社 ■設定のない商品は、全車型に適用です。 ※商品に関するお問い合わせ先・注意事項についてはP.039～041をご覧ください。



ZX、VX、AX用



GR SPORT、GX用

031 サイドバイザー（RVワイド）

1台分35,200円（消費税抜き32,000円）**0.3H** ZX、VX、AX〈K0JK〉 GR SPORT、GX〈K0JL〉

雨天時の室内換気に役立ち、高速走行時の風切り音を配慮したアクリル製サイドバイザーです。TOYOTAロゴ入り。

※トヨタ純正サイドバイザーは車種専用設計により、風切り音等の品質を確保しています。

ベーシック「いちおし」セット あわせて▶ P.003もご覧ください

0.0H は標準取付時間です。作業時間に応じた取付費が別途必要となります。価格は取付費を含まないメーカー希望小売価格＜（消費税10%込み）'21年8月現在のもの＞で参考価格です。価格、取付費は販売店が独自に定めておりますので、詳しくは各販売店におたずねください。 ■装着用品・パーツ製造事業者：トヨタ自動車株式会社 ■**設定**のない商品は、全車型に適用です。 ※商品に関するお問い合わせ先・注意事項についてはP.039～041をご覧ください。



032 カーカバー（防災タイプ）

27,500円（消費税抜き25,000円）〈K7B2〉

（財）日本防災協会認定生地を使用。
材質：ポリエステル



033 三角表示板

2,750円（消費税抜き2,500円）〈77R0〉



034 レスキューマンⅢ（ハンマー&カッター）

2,530円（消費税抜き2,300円）〈77P2〉

設定 GX

【ご注意】
●緊急脱出のための専用品です。他の用途には使用しないでください。 ●フロントウィンドウガラスは緊急脱出用ハンマーでは割ることができません。また、一部車両のドアガラスおよびリヤウィンドウガラスには合わせガラスが使用されているため割ることができません。 ●ドアガラスを割り、穴を広げるとき、ガラスの破片でケガをしないようご注意ください。 ●お子様のいたずらでケガをする場合がありますので十分ご注意ください。

0.0H は標準取付時間です。作業時間に応じた取付費が別途必要となります。価格は取付費を含まないメーカー希望小売価格＜（消費税10%込み）'21年8月現在のもの＞で参考価格です。価格、取付費は販売店が独自に定めておりますので、詳しくは各販売店におたずねください。 ■装着用品・パーツ製造事業者：トヨタ自動車株式会社 ■設定のない商品は、全車型に適用です。 ※商品に関するお問い合わせ先・注意事項についてはP.039～041をご覧ください。



035 車載防災セット

13,200円(消費税抜き12,000円)〈J1K0〉

万一の自然災害に備えて、持ち運びしやすいリュックタイプの搭載ケースに全12アイテム（搭載ケース含む）を収納。ラゲージにフィットする形状と、急ブレーキや急加速時でも搭載ケースがズレにくいマジックテープによりラゲージ内にしっかりと固定ができます。

【セット内容】

- ①レインコート
- ②レジャーシート（L1.8×W1.8m）
- ③搭載ケース（リュックタイプ/容量15L相当）
ズレ防止マジックテープ付 サイズ：L420×W300×H140mm
- ④非常用ホイッスル
- ⑤アルミブランケット
- ⑥携帯トイレ（3個）吸水シート付
- ⑦手回し充電ラジオライト（USBジャック付）
- ⑧マスク
- ⑨軍手
- ⑩防災ウェットタオル
- ⑪タオル
- ⑫給水袋（容量3L）

※保証期間はご購入日から1年間です。

※非常食・飲料水等は、必要に応じてご準備することをおすすめします。

0.0H は標準取付時間です。作業時間に応じた取付費が別途必要となります。価格は取付費を含まないメーカー希望小売価格＜（消費税10%込み）'21年8月現在のもの＞で参考価格です。価格、取付費は販売店が独自に定めておりますので、詳しくは各販売店におたずねください。 ■装着用品・パーツ製造事業者：トヨタ自動車株式会社 ■設定のない商品は、全車型に適用です。 ※商品に関するお問い合わせ先・注意事項についてはP.039～041をご覧ください。

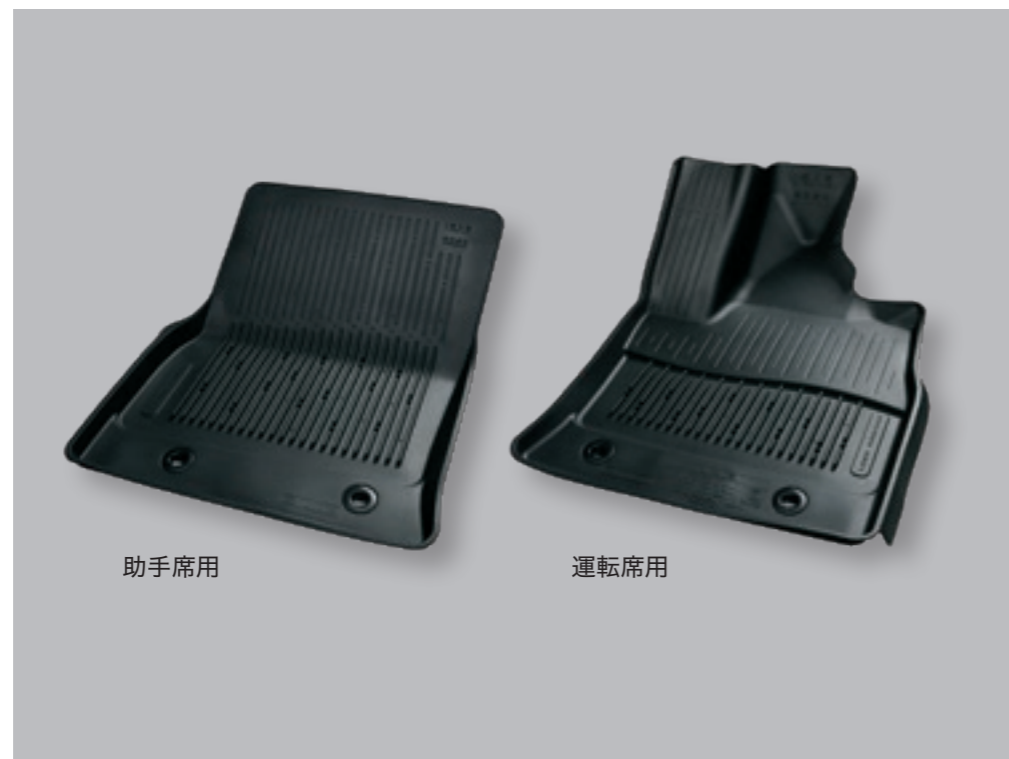

023 スノー・レジャー用フロアマット（縁高タイプ）*1

フロント（運転席・助手席）11,550円（消費税抜き10,500円）〈A2J6〉

縁高&車両専用形状でフロアへの水や汚れの浸入を防ぎ、車内を清潔に保ちます。

色：ブラック 材質：合成ラバー（SBR）

※フロアマットを固定する工夫が施されています。詳しくはP.018をご覧ください。

※保証期間はご購入日から3年間、走行距離6万kmまでです。



フロアに水がこぼれ
にくい約40mmの
縁高形状



ズボンのすそが濡れ
にくい段差構造

※写真はイメージです。



024 合金鋼チェーン*2

28,050円（消費税抜き25,500円）〈V1C0〉

※保証期間はご購入日から1年間です。

*1. トヨタ純正フロアマットは難燃性・耐久性等、車両同等の品質基準をクリアしています。他のフロアマット類と重ねて使用しないでください。 *2. ■適応サイズは、新車標準ホイール・タイヤを基準にしています。ホイール・タイヤの種類（特に冬用タイヤ）・メーカーによっては装着できない場合があります。詳しくは販売店にお問い合わせください。 ■アルミホイールにチェーンを取り付けると、ホイールに傷がつく恐れがあります。 ※写真のディスクホイールおよびタイヤについては当該車両とは異なります。0.0H は標準取付時間です。作業時間に応じた取付費が別途必要となります。価格は取付費を含まないメーカー希望小売価格＜（消費税10%込み）'21年8月現在のもの＞で参考価格です。価格、取付費は販売店が独自に定めておりますので、詳しくは各販売店におたずねください。 ■装着用品・パーツ製造事業者：トヨタ自動車株式会社 ■設定のない商品は、全車型に適用です。 ※商品に関するお問い合わせ先・注意事項についてはP.039～041をご覧ください。



※写真はパワーバックドア付車用です。

詳しくは
動画を
Check! >>



専用キーでドアを解錠するだけで、
『プラスサポート(急アクセル時加速抑制)』を始動。

サポトヨ
プラス+



マルチインフォメーションディスプレイ表示

エンジンを始動すると、メーターにプラスサポート始動を示す表示が出たあと、インジケータが点灯しプラスサポートであることを知らせます。

以下のような時には、プラスサポートにならないことがあります。

- 登録済みの標準スマートキーが車両の近くにある時
 - 通常モードで使用したあと、ドアロックしなかった時
- 必ずプラスサポート用スマートキーのみが車両の近くおよび室内にある状態でご使用ください。プラスサポートにならないときはプラスサポート用スマートキーで一度ドアロック後、再度プラスサポート用スマートキーのみを持った状態でアンロックを行ってください。

※ディスプレイ表示画面は当該車両とは異なります。

⚠ 注意

■急アクセル時加速抑制機能は自動で停止する機能ではありません。必ず運転者がブレーキペダルを踏んで停止してください。ブレーキを制御するシステムではありません。 ■アクセルを速く強く踏み込むような運転をした時に、意図せずシステムが作動することがあります。 ■プラスサポート用スマートキーと標準スマートキーを同時に携帯せず、目的にあった1種類のキーのみを携帯してください。両方のキーが近くにあると、プラスサポート用スマートキーを判定できず、プラスサポートにならない可能性があります。また始動時はメーター等でモードの表示を必ずご確認ください。 ■本製品にメカニカルキーは付属していません。標準スマートキーに付属のメカニカルキーを本製品に差し替えてご使用ください。 ■メカニカルキーが無い状態では、電子キーの電池が切れた時にドアロックを解除できなくなります。メカニカルキーは追加で購入していただくことも可能です。お買い上げの販売店にお問い合わせください。 ■自転車車速約30km/h以下で作動します。 ■前進および後退時に作動します。 ■植込み型心臓ペースメーカー等の機器をご使用の方は、電波によりそれらの機器に影響を及ぼすおそれがありますので、車両に搭載された発信機から約22cm以内に植込み型心臓ペースメーカー等の機器を近づけないようにしてください。電波発信を停止することもできますので詳しくは販売店におたずねください。 ※詳しくは販売店におたずねください。 ※写真は作動イメージです。

★サポトヨプラスについて詳しくは📍 P.030参照

障害物がないシーンでも、ペダル踏み間違い時に加速を抑制。

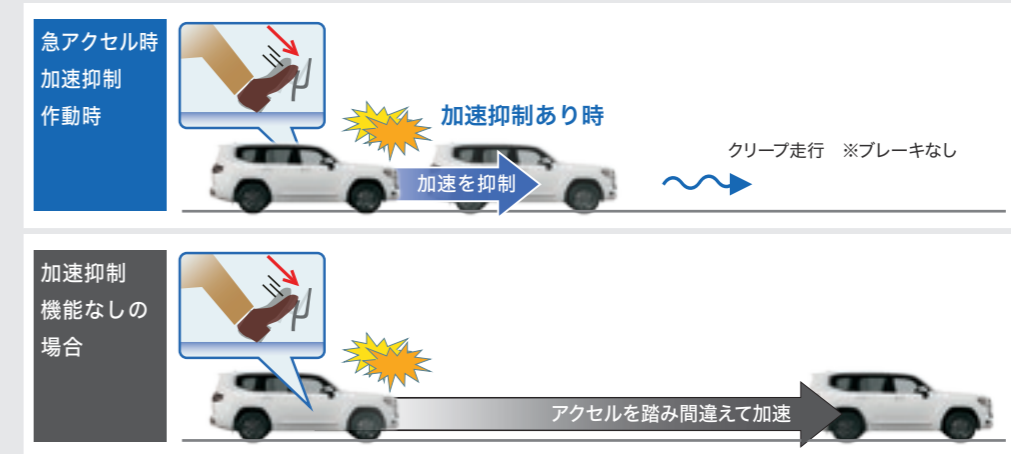

プラスサポートで運転中でも加速が必要なこんなシーンは、加速が可能。

右左折時や車線変更時 一時停止位置や信号待ちからの発進時 急な坂道での発進や加速時



方向指示レバーを操作しないで右左折や車線変更をしたり、ブレーキを踏まない状態(ブレーキホールドでの停車中含む)から発進するとシステムが作動することがあります。その場合でも、一度アクセルを離してゆっくり踏みなおすと加速が可能です。

019 プラスサポート用スマートキー

パワーバックドア付車15,730円(消費税抜き14,300円) 0.2H <M61Q>

パワーバックドア無車14,410円(消費税抜き13,100円) 0.2H <M61P>

ドアを解錠するだけで、プラスサポート(急アクセル時加速抑制)を始動させる専用キー。障害物の有無にかかわらず、アクセルの踏みすぎや踏み間違いを検知するとクルマの加速を抑制。警報ブザーとマルチインフォメーションディスプレイ表示でドライバーに注意喚起します。右左折など加速が必要なシーンでは加速が可能です。プラスサポート用スマートキーでドアを解錠した時に自動でプラスサポートが始動するので、面倒な設定も不要です。

色:サテンゴールド

サイズ:約L74×W43×H18mm

0.0H は標準取付時間です。作業時間に応じた取付費が別途必要となります。価格は取付費を含まないメーカー希望小売価格<(消費税10%込み)'21年8月現在のもの>で参考価格です。価格、取付費は販売店が独自に定めておりますので、詳しくは各販売店におたずねください。 ■装着用品・パーツ製造事業者:トヨタ自動車株式会社 ■設定のない商品は、全車型に適用です。 ※商品に関するお問い合わせ先・注意事項についてはP.039~041をご覧ください。



020 トレーラーヒッチ

130,680円(消費税抜き118,800円) **0.5H**〈BJTU〉

ジェットスキーやオートバイなどを載せたトレーラーを牽引し、大人のレジャーをサポートします。ボールマウントは簡単に脱着でき、使用しないときは車両標準のヒッチカバーを装着できます。
材質：スチール サイズ：【ボールサイズ】50mm
許容牽引荷重（トレーラーと積載物の総重量）：3,500kg（トレーラーにブレーキありの場合）、750kg（トレーラーにブレーキなしの場合）

【設定】ヒッチメンバー（メーカーオプション）付車

※フィッティングキットとコンバーターを含みます。 ※トレーラーヒッチを装着することで、デパーチャーアングルは小さくなります。 ※トレーラーを牽引する場合は、車検証記載内容の変更が必要となります。 ※トレーラー重量が750kgを超える場合は、牽引免許が必要となります。ただし2,000kg未満の場合は、限定牽引免許で運転可能です。 ※純正用品としてトレーラーの設定はありません。 ※リヤバンパー中央部のカバーを外しフレーム部への取り付けとなります。 ※牽引可能なトレーラーの仕様等については、販売店におたずねください。 ※ソケットは7極平型端子となります。 ※写真は当該車両とは異なります。

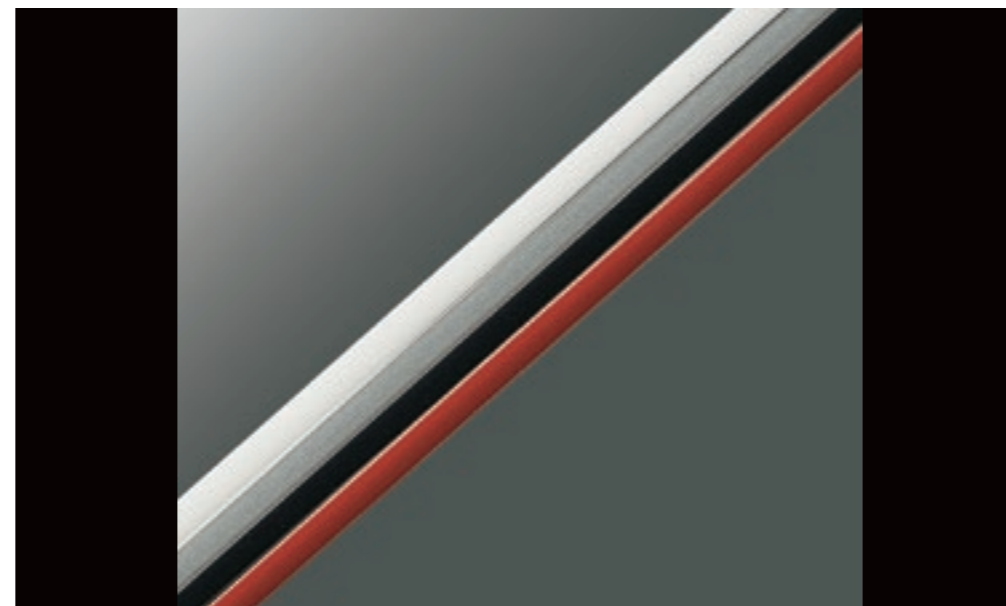

021 ドアエッジプロテクター（樹脂製）

2本入2,750円(消費税抜き2,500円) **0.2H**
フロント〈K6B4〉、リヤ〈K6B5〉

色：ホワイト、シルバーメタリック、ブラック、レッドマイカメタリック

※1台分はフロント・リヤそれぞれ1セットずつ必要です。
※汎用色設定のため、車両色とは若干異なります。



022 リモートスタート

51,150円(消費税抜き46,500円) **0.6H**〈DMUU〉

離れた場所からリモコン操作でエンジンを始動。乗車前から車内を快適な温度に保てます。
サイズ：【リモコン】L62×W36×H18mm（除く突起部分）
【リモコンアンテナ部】156mm（伸長時）

※T-Connectのリモートスタート（アプリ）も設定がございません。詳しくはAUDIO VISUAL & NAVIGATION CATALOGUEをご覧ください。（リモートスタート装着車は、リモートスタート（アプリ）をご利用になれません。）

■使用時には周囲の安全を十分ご確認の上ご使用ください。

■一般公道や閉め切った場所でのご使用はおやめください。

■車両停止中にエンジンをみだりに稼働させた場合、条例により、罰則を受けることがありますのでご注意ください。（ご購入の際は地方自治体の条例などをご確認ください。）

※詳しい商品の機能については販売店におたずねください。

0.0H は標準取付時間です。作業時間に応じた取付費が別途必要となります。価格は取付費を含まないメーカー希望小売価格＜（消費税10%込み）'21年8月現在のもの＞で参考価格です。価格、取付費は販売店が独自に定めておりますので、詳しくは各販売店におたずねください。 ■装着用品・パーツ製造事業者：トヨタ自動車株式会社 ■【設定】のない商品は、全車型に適用です。 ※商品に関するお問い合わせ先・注意事項についてはP.039～041をご覧ください。



012 ラゲージマット

15,400円(消費税抜き14,000円) 2列用<J0H5>、3列用<J0H6>

トランクルームを汚れから守ります。車名ロゴ入りです。

色：ブラック 材質：樹脂（ポリプロピレン）

設定 除くGR SPORT



013 ラゲージソフトトレイ

16,500円(消費税抜き15,000円) <J0A1>

濡れた荷物も気にせず積める、撥水・防水加工を施したラゲージ用のソフトトレイです。細かいゴミなどがこぼれ落ちるのを防ぐ外周縁付き、荷物のずれなどを防ぐ滑り止め機能付き。軽くて扱いやすく、取り付け・取り外しも簡単なので、安心してお使いいただけます。車名ロゴ付き。

色：ブラック 材質：ポリエステル+ウレタンフィルム+ウレタン+ポリエステルの4層ラミネート

※完全防水ではありません。



盗難防止機能付ナンバーフレームセット

028 プレステージ

【お得なセット価格】

9,460円(消費税込み) ▶ **8,910円(消費税抜き8,100円)**

〈BHFU〉

ナンバーフレーム（プレステージ/フロント&リヤ）+ロックボルト（ナンバープレート用）のセット*。

ナンバーフレーム表面処理：クロムメッキ+ゴールド塗装

設定 除く字光式ナンバープレート付車

ベーシック「いちおし」セット あわせて▶ **P.003**もご覧ください

029 デラックス

【お得なセット価格】

7,260円(消費税込み) ▶ **6,710円(消費税抜き6,100円)**

〈BHGU〉

ナンバーフレーム（デラックス/フロント&リヤ）+ロックボルト（ナンバープレート用）のセット*。

ナンバーフレーム表面処理：クロムメッキ

設定 除く字光式ナンバープレート付車

030 キー付ホイールナット

16,500円(消費税抜き15,000円)〈U5A0〉

設定 除くGR SPORT

*ロックボルト・ナンバーフレームは、それぞれ単品でもご購入いただけますので、販売店にお問い合わせください。

0.0H は標準取付時間です。作業時間に応じた取付費が別途必要となります。価格は取付費を含まないメーカー希望小売価格<(消費税10%込み)'21年8月現在のもの>で参考価格です。価格、取付費は販売店が独自に定めておりますので、詳しくは各販売店におたずねください。 ■装着用品・パーツ製造事業者：トヨタ自動車株式会社 ■ 設定のない商品は、全車型に適用です。 ※商品に関するお問い合わせ先・注意事項についてはP.039~041をご覧ください。

**702 DC-5.4A-リバーシブルUSB2****ポートQC3自動判定*****1,727円(消費税抜き1,570円)〈3162〉**

車のアクセサリソケットを2ポートのUSB電源に変換。USBの表裏を気にせずに挿せるリバーシブルポート。上部のポートはクアルコム社クイックチャージ3.0ポート搭載で、最大9V/2Aまたは最大12V/1.5Aにて充電します。(クイックチャージ3.0規格対応端末のみ。クイックチャージ対応端末以外は最大5V/2.4Aでの充電となります。)

※商品にUSBケーブルは含まれません。
※保証期間はご購入日から6カ月です。

**703 ハンギングベルトブラック*****1,298円(消費税抜き1,180円)〈3857〉**

後部座席スペースの有効活用に。使用用途に合わせてさまざまな物を掛けることができる8個のフリーループと2個のカラビナ用ハトメ穴付き。総重量約5kgまで対応可能です。

※後部座席で使用してください。後部座席に搭乗される場合は、取り外してください。

**704 ゴミ箱 ボトル型カーボン調****ブラックメッキ****2,200円(消費税抜き2,000円)〈3972〉**

ドアポケット等に挿し込んで使用するタイプ。フタはワンプッシュで開き、ゴミが溜まった際はフタを取り外して捨てることができます。

※運転席・助手席にてご使用いただく場合、当該車両のドアポケット形状により、ゴミ箱が若干斜めになります。

*写真は当該車両とは異なります。 ※上記商品につきましては、予告なく変更や販売終了となる場合がございます。

0.0H は標準取付時間です。作業時間に応じた取付費が別途必要となります。価格は取付費を含まないメーカー、または(販売元)トヨタモビリティパーツ希望小売価格<(消費税10%込み)'21年8月現在のもの>で参考価格です。価格、取付費は販売店が独自に定めておりますので、詳しくは各販売店におたずねください。 ■装着用品・パーツ製造事業者:<T-SELECT>P.041ご参照 ■設定のない商品は、全車型に適用です。 ※商品に関するお問い合わせ先・注意事項についてはP.039~041をご覧ください。

サポートヨ

*「サポートヨ」とは
“サポートトヨタ”の
略称です。

技術と人で、安全安心をサポート

詳しくはこちらをご覧ください。▶ <https://toyota.jp/sapotoyo/>

サポートヨ
プラス+

快適なお出かけをお手伝いする用品

サポートヨプラス

クルマを利用する際の悩みごとを見つめて生まれた、
カー用品「サポートヨプラス」。
様々なアイテムが、快適なお出かけをサポートします。

詳しくは
こちらを
Check! >>





036 ランバーサポートクッション（汎用タイプ）*1

運転席用 32,450円（消費税抜き29,500円）〈B0EA〉

優れた体圧分散性と衝撃吸収性を持つエクスジェル®を埋め込んだ、立体サポート構造を採用したエプロンタイプのクッションです。運転時のお尻・腰・背中への負担が気になるドライバーをサポートします。

色：ブラック

材質：【エプロン部】 ポリ塩化ビニル

【エクスジェル®】 合成ゴム

取付位置：運転席



037 シートベルトパッド*1

6,160円（消費税抜き5,600円）〈B0E5〉

シートベルトにシートベルトパッドを装着して使用。パッドに付いているハンドルを引っ張るだけでシートベルトを楽に装着できます。

材質：【表面】 ポリ塩化ビニル

【裏面】 ナイロン

【クッション材】 ウレタン

取付位置：運転席、助手席

*1. 写真は当該車両とは異なります。 *2.SRSサイドエアバッグが全車標準装備のため、SRSサイドエアバッグ対応純正用品以外は使用しないでください。車種専用の純正用品以外を使用するとSRSサイドエアバッグが正常に作動しなくなり重大な傷害を受ける恐れがあります。

0.0H は標準取付時間です。作業時間に応じた取付費が別途必要となります。価格は取付費を含まないメーカー希望小売価格（消費税10%込み）'21年8月現在のもの>で参考価格です。価格、取付費は販売店が独自に定めておりますので、詳しくは各販売店におたずねください。 ■装着用品・パーツ製造事業者：トヨタ自動車株式会社 ■設定のない商品は、全車型に適用です。 ※商品に関するお問い合わせ先・注意事項についてはP.039~041をご覧ください。



039 アシストグリップ（ヘッドレスト取付タイプ）*1



040 アシストグリップ（つり革タイプ）*1

038 同乗者サポートパッケージ 039 + 040 のセット

【お得なセット価格】

21,340円(消費税込み) ▶ 17,600円(消費税抜き16,000円)〈CGMU〉

設定 除くりヤシートエンターテインメントシステム（メーカーオプション）付車

*1. 写真は当該車両とは異なります。

0.0H は標準取付時間です。作業時間に応じた取付費が別途必要となります。価格は取付費を含まないメーカー希望小売価格〈（消費税10%込み）'21年8月現在のもの〉で参考価格です。価格、取付費は販売店が独自に定めておりますので、詳しくは各販売店におたずねください。 ■装着用品・パーツ製造事業者：トヨタ自動車株式会社 ■設定のない商品は、全車型に適用です。 ※商品に関するお問い合わせ先・注意事項についてはP.039～041をご覧ください。



039 アシストグリップ（ヘッドレスト取付タイプ）*1

16,500円（消費税抜き15,000円）〈F7PM〉

助手席のヘッドレストに取り付けるアシストグリップ。乗車中、カーブなどで上体が不安定になりそうな時、両手で身体を支えることができ安心です。また、後席への乗り降りもサポートします。

色：グレー 材質：樹脂（TPE）、樹脂（ABS） 取付位置：助手席ヘッドレスト部

〔設定〕 除くリヤシートエンターテイメントシステム（メーカーオプション）付車

※助手席に取り付けてご使用ください。アシストグリップを付けた状態でシートポジションを変更する際には、十分注意して操作してください。ポジションによってはシートと干渉したり、シートが起き上がらない場合があります。その場合はアシストグリップを取り外してからシート操作を行ってください。

*1. 写真は当該車両とは異なります。

〔0.0H〕は標準取付時間です。作業時間に応じた取付費が別途必要となります。価格は取付費を含まないメーカー希望小売価格〈（消費税10%込み）'21年8月現在のもの〉で参考価格です。価格、取付費は販売店が独自に定めておりますので、詳しくは各販売店におたずねください。 ■装着用品・パーツ製造事業者：トヨタ自動車株式会社 ■〔設定〕のない商品は、全車型に適用です。 ※商品に関するお問い合わせ先・注意事項についてはP.039～041をご覧ください。



040 アシストグリップ（つり革タイプ）*1

4,840円（消費税抜き4,400円）〈F7PC〉

車両の回転式アシストグリップに取り付けるつり革型グリップ。乗車中、腕を高く上げなくても楽に握ることができます。

取付位置：リヤシート左右席（アシストグリップ）



042 回転クッション*1



043 アシストグリップ（シンプルタイプ）*1

041 安心ドライブパッケージ 042 + 043 のセット

【お得なセット価格】

22,770円(消費税込み) ▶ 20,570円(消費税抜き18,700円)〈CDVU〉

設定 除くりヤシートエンターテインメントシステム（メーカーオプション）付車

*1. 写真は当該車両とは異なります。

0.0H は標準取付時間です。作業時間に応じた取付費が別途必要となります。価格は取付費を含まないメーカー希望小売価格〈（消費税10%込み）'21年8月現在のもの〉で参考価格です。価格、取付費は販売店が独自に定めておりますので、詳しくは各販売店におたずねください。 ■装着用品・パーツ製造事業者：トヨタ自動車株式会社 ■設定のない商品は、全車型に適用です。 ※商品に関するお問い合わせ先・注意事項についてはP.039～041をご覧ください。



042 回転クッション*1

16,500円(消費税抜き15,000円)〈B0EC〉

座面が回転することで身体の向きを簡単に換えられ、乗り降りをサポートする座布団型のクッションです。

材質：【表皮材】 ポリエステル 【クッション材】 ウレタン、樹脂（PET）

取付位置：助手席、リヤシート左右席



043 アシストグリップ（シンプルタイプ）*1

6,270円(消費税抜き5,700円)〈F7PF〉

柔らかい感触のグリップで長時間の乗車でも使いやすく、乗車中の不安定な姿勢をサポートします。

材質：【表皮】 ポリエステル

取付位置：ヘッドレスト部

設定 除くリヤシートエンターテイメントシステム（メーカーオプション）付車

*1. 写真は当該車両とは異なります。

0.0H は標準取付時間です。作業時間に応じた取付費が別途必要となります。価格は取付費を含まないメーカー希望小売価格（消費税10%込み）'21年8月現在のもの>で参考価格です。価格、取付費は販売店が独自に定めておりますので、詳しくは各販売店におたずねください。 ■装着用品・パーツ製造事業者：トヨタ自動車株式会社 ■ 設定 のない商品は、全車型に適用です。 ※商品に関するお問い合わせ先・注意事項についてはP.039～041をご覧ください。



044 杖ホルダー*1

5,610円(消費税抜き5,100円)〈F7A3〉

広い開口部とマジックテープ留めにより、簡単に杖を収納でき、降車時に杖をサッと取り出せる杖ホルダー。取り付け・取り外しも簡単です。

材質：【表皮】 ポリエステル

取付位置：助手席ヘッドレスト部

収納：1本



045 携帯トイレ（簡易セット）

8,250円(消費税抜き7,500円)〈J1K1〉

車内に設置して使う、緊急時の簡易トイレです。

[ワンタッチ便器サイズ（組立時）]：天面275×260mm・底面300×260mm・高さ100mm

セット内容	①ワンタッチ便器(1個)*2 ②エチケット用ポンチョ(1枚) ③ケアバッグ(2個) ④消臭凝固剤(2個) ⑤廃棄用袋(2枚) ⑥吸収シート(2枚) ⑦搭載ケース
-------	--

※使用回数につきましては、お客様の使用環境によって異なります。

※保証期間はご購入日から1年間です。

*1. 写真は当該車両とは異なります。 *2. ワンタッチ便器は繰り返しご使用になれます。

0.0H は標準取付時間です。作業時間に応じた取付費が別途必要となります。価格は取付費を含まないメーカー希望小売価格〈（消費税10%込み）'21年8月現在のもの〉で参考価格です。価格、取付費は販売店が独自に定めておりますので、詳しくは各販売店におたずねください。 ■装着用品・パーツ製造事業者：トヨタ自動車株式会社 ■設定のない商品は、全車型に適用です。 ※商品に関するお問い合わせ先・注意事項についてはP.039～041をご覧ください。



046 NEO G-Child i-Size*1

138,600円(消費税抜き126,000円)〈77FS〉

サイズ：【前向き取付時】 L644×W435×H665mm
【後向き取付時】 L686×W435×H500mm



047 NEO G-Child Junior*1

138,600円(消費税抜き126,000円)〈77G8〉

サイズ：【最小時】 L480×W440×H690mm
【最大時】 L500×W500×H830mm
【折りたたみ時】 L790×W480×H300mm
重量：6.9kg

トヨタ NEO G-Childシリーズ GOA for Children | トヨタ NEO G-Childシリーズは、国土交通省の定める基準をクリアしています。車両の取扱書で指定された座席にてご使用ください。

*1. トヨタ NEO G-Childシリーズは、国土交通省の定める基準をクリアしています。指定された座席にてご使用ください。詳細はトヨタ販売店におたずねください。

0.0H は標準取付時間です。作業時間に応じた取付費が別途必要となります。価格は取付費を含まないメーカー希望小売価格〈(消費税10%込み) '24年4月現在のもの〉で参考価格です。価格、取付費は販売店が独自に定めておりますので、詳しくは各販売店におたずねください。 ■装着用品・パーツ製造事業者：トヨタ自動車株式会社 ■設定のない商品は、全車型に適用です。 ※商品に関するお問い合わせ先・注意事項についてはP.039～041をご覧ください。

チャイルドシート装着方法一覧表

品名	取付方法	取付位置					取付向き
		助手席	セカンドシート (左右)	セカンドシート (中央)	サードシート (左右)	サードシート (中央)	
046 NEO G-Child i-Size *1	ISO FIX	×	○	×	×	×	後向き
	ISO FIX	×	○	×	×	×	前向き*2
047 NEO G-Child Junior *1	シートベルト+ ISO FIX	×	○	×	×	×	前向き

□:ベビーシートとして使用 ■:チャイルドシートとして使用 ■:ジュニアシートとして使用

トヨタ NEO G-Childシリーズ GOA for Children | トヨタ NEO G-Childシリーズは、国土交通省の定める基準をクリアしています。車両の取扱書で指定された座席にてご使用ください。

*1. トヨタ NEO G-Childシリーズは、国土交通省の定める基準をクリアしています。指定された座席にてご使用ください。詳細はトヨタ販売店におたずねください。 *2. お子様の身長が76cm以上、かつ月齢が15カ月を超えるまでは、前向きで使用しないでください。

0.0H は標準取付時間です。作業時間に応じた取付費が別途必要となります。価格は取付費を含まないメーカー希望小売価格<(消費税10%込み)>'24年4月現在のもの>で参考価格です。価格、取付費は販売店が独自に定めておりますので、詳しくは各販売店におたずねください。 ■装着用品・パーツ製造事業者：トヨタ自動車株式会社 ■設定のない商品は、全車型に適用です。 ※商品に関するお問い合わせ先・注意事項についてはP.039~041をご覧ください。

000 トヨタ純正用品(販売店取付)

トヨタ自動車(株)の取り扱い商品

000 モデリスタパーツ(販売店取付)

(株)トヨタカスタマイジング&
ディベロップメントの取り扱い商品

000 T-SELECT用品

トヨタモビリティパーツ(株)の取り扱い商品

本カタログに掲載されている商品につきましては、車両登録後の取付を前提としております。本仕様ならびに装備は予告なく変更することがあります。(このカタログの内容は'24年5月現在のもの)ボディカラーおよび内装色は撮影および表示画面の関係で実際の色とは異なって見えることがあります。ナビゲーション・オーディオ・ETC等との同時装着可否につきましては、AUDIO VISUAL & NAVIGATION CATALOGUEをご覧ください。 ※本カタログに使用した撮影小物は商品に含まれません。商品によっては、車両本体への穴あけ加工等が必要となる場合があります。

【お取り扱い上の注意】

- 購入後の改造は重大な事故や故障を招く危険性がありますので絶対に行わないでください。
- モデリスタパーツにつきましては、「トヨタ純正用品」との組み合わせは原則できません。ただし、一部用品につきましては組み合わせ可能な場合があります。詳しくは、モデリスタコールセンターまでお問い合わせください。
- モデリスタパーツの装着により、ガレージジャッキが指定の位置で使えなくなる場合があります。あらかじめご了承ください。 ●牽引フックを使用する際は、フロントスポイラー (303)、リヤスタイリングキット (304) の取り外しが必要となります。あらかじめご了承ください。 ●フロントスポイラーを装着した車両を牽引する場合、フロントスポイラーが変形することがあります。

エアロパーツ ●エアロパーツ(301～304)を装着した場合、路面とのクリアランスが狭くなり、縁石などの段差、スロープなどで路面と干渉しやすくなります。また、積雪時ラッセルしたまま走行したり、凍結(着氷)状態で使用した場合、エアロパーツが破損する恐れがあります。 ●エアロパーツ(301～306)は樹脂(ABS/PPE)製です。樹脂(ABS/PPE)製は一般的に、衝撃などに弱くなりますのでご注意ください。特に極寒時にはご注意ください。 ●塗装パーツにつきましては、塗装色の色が標準車と完全に一致しない場合があります。

アルミホイール/タイヤ ★アルミホイール&タイヤセット(308)を装着した場合、走行音が増加したり雨の日の排水性や雪道・凍結路面でのグリップが低下する場合があります。また、乗り心地や操縦安定性が標準車と異なる場合があります。標準車のタイヤに比べ磨耗が早くなる場合があります。タイヤチェーンが使用できない場合があります。あらかじめご了承ください。

●アルミホイール&タイヤセット(308)の装着に際し、本カタログ記載の適合を必ず守ってください。 ●スタッドレスタイヤなど設定以外のタイヤを装着した場合にはハミ出し、干渉などの可能性があります。 ●パンクの際、商品に付属されるホイールナットアダプター、専用パターンキーが必要となりますので必ず車載ください。

マフラーカッター ●リヤスタイリングキット(304)を装着した場合、路面とのクリアランスが狭くなり、縁石などの段差、スロープなどで路面や突起物などと干渉しやすくなります。また、音質、性能が変化する場合があります。マフラーカッターは素材の特性上、熱で変色したり、表面に錆が発生することがあります。



<https://toyota.jp/landcruiser/option/>

トヨタ純正用品は、3年間6万km保証です。

(一部商品を除く)

保証修理を受けられる期間は、トヨタの販売店、またはトヨタ認定サービス工場で商品をトヨタ車に取り付けた日(販売した日)から3年間となります。ただし、その期間内でも走行距離が60,000kmまでとなります。

※一部消耗品の保証期間や詳細につきましては、販売店にお問い合わせください。



<https://www.modellista.co.jp/s/landcruiser/>

モデリスタパーツは、1年間2万km保証です。

モデリスタパーツについて保証を受けられる期間は、一部消耗品を除きパーツを車両に装着された日から1年間となります。ただし、その期間内でも走行距離が20,000kmまでとなります。

※一部消耗品の保証期間や詳細につきましては、P.041のお問い合わせ先にてご確認ください。



(一部商品を除く)

T-SELECTは、1年間保証です。

このカタログに関するお問い合わせは、お近くのランドクルーザー取扱店または、下記へ

トヨタ自動車株式会社 取り扱い商品

ベース車両および純正用品 (001 ~ 047) に関するお問い合わせ先

トヨタ自動車株式会社 お客様相談センター

TEL  **0800-700-7700**

オープン時間 365日 9:00~18:00

所在地 〒450-8711 名古屋市中村区名駅4丁目7番1号

ホームページ <https://toyota.jp>

株式会社トヨタカスタマイジング&ディベロップメント

モデリスタの商品 (301 ~ 312) に関するお問い合わせ先

モデリスタコールセンター

TEL **050-3161-1000**

オープン時間 10:00~18:00(除く指定定休日)

所在地 〒222-0002 神奈川県横浜市港北区師岡町800番地

ホームページ <https://www.modellista.co.jp>

T-SELECTの商品 (702) に関するお問い合わせ先

(販売元)トヨタモビリティパーツ株式会社

(製造元)株式会社カシムラ 専用ダイヤル

TEL **03-5613-1332**

オープン時間 月~金10:00~12:00/13:00~17:00(除く指定定休日)

所在地 〒120-0005 東京都足立区綾瀬6-9-28

ホームページ <http://www.kashimura.com>

T-SELECTの商品 (703) に関するお問い合わせ先

(販売元)トヨタモビリティパーツ株式会社

(製造元)榎屋ヤック株式会社 お客様相談室

TEL **0564-66-0773**

オープン時間 9:30~12:00/13:00~17:30(除く指定定休日)

所在地 〒444-8516 愛知県岡崎市日名西町3番地

ホームページ <https://www.yacjp.co.jp>

T-SELECTの商品 (704) に関するお問い合わせ先

(販売元)トヨタモビリティパーツ株式会社

(製造元)株式会社カーメイト サービスセンター

TEL **03-5926-1212**

オープン時間 月~金10:00~18:30 土日祝10:00~12:00/13:00~18:30(除く指定定休日)

所在地 〒171-0051 東京都豊島区长崎5-33-11

ホームページ <https://www.carmate.co.jp>



ベース車両および純正用品については、
下記お問い合わせサービスもご利用いただけます。



インターネットフォーム
によるお問い合わせ



チャット
によるお問い合わせ



手話通訳サービス
によるお問い合わせ

各お問い合わせサービスのご利用・受付時間など
詳細につきましては[WEBページ](#)をご覧ください。

