



ACCESSORIES & CUSTOMIZE CATALOGUE



MODELLISTA for Z

詳しくはP.8



MODELLISTA for Adventure

詳しくはP.11



GR PARTS for GR SPORT

詳しくはP.14



フードディフレクター

詳しくはP.19



プロジェクションイルミネーション

詳しくはP.24



サイドストレージランタン

詳しくはP.26

INDEX

RECOMMENDED ITEMS 詳しくはP.3

アウトドアパッケージ for Adventure
 ライフスタイルパッケージ for Z
 トヨタ6kW充電器
 トヨタ充電器用デマンドコントローラー

DRESS UP 詳しくはP.8

MODELLISTA for Z
 MODELLISTA for Adventure

PERFORMANCE 詳しくはP.14

GR PARTS

EXTERIOR 詳しくはP.19

OUTDOOR
 BASIC
 SECURITY & BASIC

INTERIOR 詳しくはP.23

FLOOR MAT
 ILLUMINATION
 MODELLISTA PARTS

UTILITY 詳しくはP.26

UTILITY
 LUGGAGE
 COMFORT
 DRIVING SUPPORT
 MODELLISTA PARTS
 TZ
 BASIC
 サポトヨプラス

SAFETY 詳しくはP.36

サポトヨプラス
 SECURITY
 BASIC
 FOR CHILDREN

NAVI・AUDIO 詳しくはP.39

AUDIO VISUAL
 TZ DRIVE RECORDER

※写真の色や照度は実際とは異なります。



アウトドアパッケージ for Adventure

Photo: Adventure (ハイブリッド)。ボディカラーはアーバンロック(1M6)。内装色のミネラルは設定色(ご注文時に指定が必要です。指定がない場合はブラックになります)。アウトドアセット、MODELLISTAボディパーツセット(LED付)※1、フロントグリルイルミネーション※1、フェンダーガーニッシュ※1、ラゲージマルチパネルバー※2を装着しています。 ※1. (株)トヨタカスタマイジング&ディベロップメントの取り扱い商品であり、トヨタ純正用品ではありません。 ※2. トヨタモビリティパーツ(株)の取り扱い商品であり、トヨタ純正用品ではありません。 ※写真は灯火類を点灯させた状態です。写真の色や照度は実際とは異なります。 ※装着用品について詳しくは、P.4、P.12、P.13、P.19、P.26～28をご覧ください。

ラギッドスタイルの世界観を体現。

非日常の冒険体験を拡張するパッケージ。

アウトドアパッケージ

for Adventure

702 ラゲージマルチパネルバー

バー部分には衣類や帽子などを、サイドのパネル部分には小物類を掛けられます。



034 バックドアオープニングガード

バックドアを開けた際の目隠しとして&荷物がスレ動いた際の、バックドア内壁の傷つき防止に。



035 ラゲージトレイ (リヤシート部付)

ラゲージ面とリヤシート面がセットになったトレイ。長尺物などもシートバックを汚すことなく積み込みます。



030 モールパネル (シートバック)

シートバックに取り付け、簡単に収納スペースを拡張できます。
※写真は運転席に1枚、助手席に1枚装着しています。

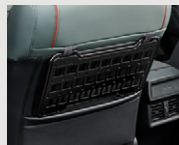

003 フードディフレクター

鋭く光るグロスブラック素材を採用。オフロード感やラギッドなイメージがより際立ちます。



029 サイドストレージランタン

4種類の点灯、3段階の明るさ調整、エマージェンシー点灯機能付き。アウトドアや車内での作業、非常時などに。

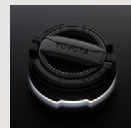

- 309 MODELLISTAボディパーツセット (LED付)
(フロントバンパーガーニッシュ(LED付)+リヤバンパーガーニッシュ)
- 312 フロントグリルイルミネーション
- 313 フェンダーガーニッシュ

Photo: Adventure (ハイブリッド)。ボディカラーはアーバンロック(1M6)。内装色のミネラルは設定色(ご注文時に指定が必要です。指定がない場合はブラックになります)。アウトドアセット、MODELLISTAボディパーツセット(LED付)、フロントグリルイルミネーション、フェンダーガーニッシュ、ラゲージマルチパネルバーを装着しています。 ※写真は灯火類を点灯させた状態です。写真の色や照度は実際とは異なります。 ※写真はイメージです。

※各商品の詳細につきましては、各商品ページをご覧ください。(商品名をクリックすると、詳細ページへ移動します)

000 トヨタ純正用品、GRパーツ 000 モデルスタパーツ 000 GRパーツ(TCD) 000 TZ用品 000 TMP取り扱い商品 ※詳しくは巻末をご覧ください。

0.0Hは標準取付時間です。0.0Hは標準塗装時間です。作業時間に応じた取付費、塗装費が別途必要となります。価格は取付費、塗装費を含まない各事業者の希望小売価格(消費税10%込み)26年2月現在のもの>で参考価格です。価格、取付費、塗装費は販売店が独自に定めておりますので、詳しくは各販売店におたずねください。

■[設定]のない商品は、全車型に適用です。 ※装着用品・パーツ製造事業者、保証について、お取り扱い上の注意、お問い合わせ先、手話通訳サービスについては、巻末をご覧ください。 ■TCD:株式会社トヨタカスタマイジング&ディベロップメント ■TMP:トヨタモビリティパーツ株式会社

アウトドアパッケージ for Adventure

001 アウトドアセット

[設定]ハイブリッド車

003 + 029 + 030 + 034 + 035 の合計金額

110,000円(消費税抜き100,000円) *1 0.6H <EHRU>

[保証]トヨタ純正用品:3年間6万km

[設定]Adventure

309 + 312 + 313 の合計金額

368,500円(消費税抜き335,000円) 8.4H
<WKDU> + <WKS1> + <WKE1>

※ 309 (メテオコート)の取り扱いにはご注意ください。詳しくは巻末をご覧ください。

[保証]TCD:1年間2万km

702 ラゲージマルチパネルバー

1台分 29,810円(消費税抜き27,100円) 0.5H <420F>

[保証]TZ用品:1年間

アウトドアパッケージ for Adventure

001 + 309 + 312 + 313 + 702 の総合計金額

508,310円(消費税抜き462,100円) *1 9.5H

*1. 030の価格は1枚となります(030は2枚セットではありません)。



ライフスタイルパッケージ for Z

Photo:Z(ハイブリッド)。ボディカラーのプラチナホワイトパールマイカ(089)はメーカーオプション。内装色はブラック。ライフスタイルセット、MODELLISTAエアロパーツセット(LED付)*1、フロントグリル*1、シグネチャーイルミ*1、アウターミラーカバー*1、シートバックベースギア*2を装着しています。*1.(株)トヨタカスタマイジング&ディベロップメントの取り扱い商品であり、トヨタ純正用品ではありません。*2.トヨタモビリティパーツ(株)の取り扱い商品であり、トヨタ純正用品ではありません。※写真は灯火類を点灯させた状態です。写真の色や照度は実際とは異なります。※装着用品について詳しくは、P.6、P.9、P.10、P.19、P.24、P.26、P.32をご覧ください。

毎日の移動から週末の楽しみまで、

使い勝手の幅を賢く拡張するパッケージ。

ライフスタイルパッケージ

for Z

005 オールシーズンシェード

日除けはもちろん、花粉、黄砂、落ち葉、霜除け、凍結の防止と、一年を通して大活躍。



026 プロジェクションイルミネーション

山のモチーフと車名ロゴのグラフィックを路面に照射。夜間の乗り降りを特別な体験として、おもてなしを演出します。

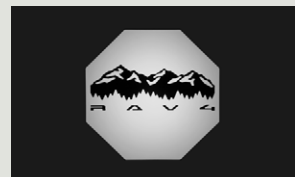

708 シートバックベースギア

シートのヘッドレストに取り付けるだけの簡単装着。ジャケットやリュックなどはもちろん、裏側のフックには買い物袋なども掛けられます。
※写真は運転席に1個、助手席に1個装着しています。



032 ラゲージアンダーストレージ

水洗い可能で、汚れたものや濡れたものなど、アウトドアグッズの収納にピッタリです。
※プラグインハイブリッド車には装着できません。



033 ラゲージアンダーボックス

荷物も散乱しにくく、スッキリ快適に整理整頓できます。専用デザインによる車名ロゴ付き。

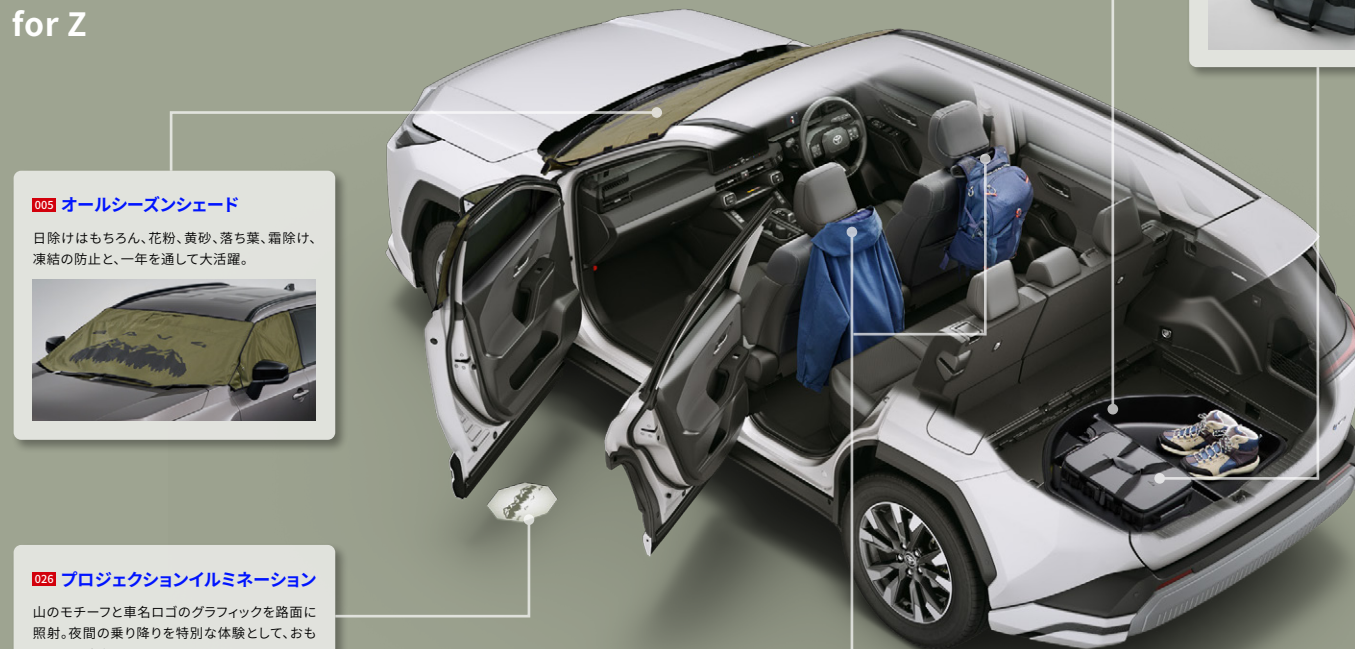

ライフスタイルパッケージ for Z

002 ライフスタイルセット (ハイブリッド車用)

〔設定〕ハイブリッド車、除くスペアタイヤ(メーカーオプション)付車

005 + 026 + 032 + 033 の合計金額
95,700円(消費税抜き87,000円)
1.6H (EHSU)

[保証]トヨタ純正用品:3年間6万km

056 ライフスタイルセット (プラグインハイブリッド車用)

〔設定〕プラグインハイブリッド車

005 + 026 + 033 の合計金額
72,600円(消費税抜き66,000円)
1.5H (EHTU)

[保証]トヨタ純正用品:3年間6万km

ハイブリッド車用

〔設定〕Z(ハイブリッド車)、除くマッドガード 010 付車

301 + 305 + 306 + 307 の合計金額

塗装済 484,000円
(消費税抜き440,000円) 13.5H
(WACU) + (WA51) + (WFD1) + (WAG6)

素地 435,600円
(消費税抜き396,000円) 13.5H
(22.2H)
(WBCU) + (WB51) + (WFD1) + (WBG6)

[保証]TCD:1年間2万km

プラグインハイブリッド車用

〔設定〕Z(プラグインハイブリッド車)、除くマッドガード 010 付車

301 + 305 + 307 の合計金額

塗装済 407,000円
(消費税抜き370,000円) 9.1H
(WACU) + (WA51) + (WAG6)

素地 358,600円
(消費税抜き326,000円) 9.1H
(22.2H)
(WBCU) + (WB51) + (WBG6)

[保証]TCD:1年間2万km

708 シートバックベースギア

1個 7,040円(消費税抜き6,400円) (420L)

[保証]TZ用品:3年間

ライフスタイルパッケージ for Z

ハイブリッド車用 002 + 301 + 305 + 306 + 307 + 708 の総合計金額

塗装済 586,740円(消費税抜き533,400円) *1 15.1H
素地 538,340円(消費税抜き489,400円) *1 15.1H (22.2H)

プラグインハイブリッド車用 056 + 301 + 305 + 307 + 708 の総合計金額

塗装済 486,640円(消費税抜き442,400円) *1 10.6H
素地 438,240円(消費税抜き398,400円) *1 10.6H (22.2H)

*1. 708 の価格は1個となります(708 は2個セットではありません)。
*2. シグネチャーイルミは、Z(ハイブリッド車)のみ装着可能です。

Photo:Z(ハイブリッド)。ボディカラーのプラチナホワイトパールマイカ(089)はメーカーオプション。内装色はブラック。ライフスタイルセット、MODELLISTAエアロパーツセット(LED付)、フロントグリル、シグネチャーイルミ、アウターミラーカバー、シートバックベースギアを装着しています。 ※写真は灯火類を点灯させた状態です。写真の色や照度は実際とは異なります。 ※写真はイメージです。

※各商品の詳細につきましては、各商品ページをご覧ください。(商品名をクリックすると、詳細ページへ移動します)

000 トヨタ純正用品、GRパーツ 000 モデルスタパーツ 000 GRパーツ(TCD) 000 TZ用品 000 TMP取り扱い商品 ※詳しくは巻末をご覧ください。

0.0H は標準取付時間です。0.0H は標準塗装時間です。作業時間に応じた取付費、塗装費が別途必要となります。価格は取付費、塗装費を含まない各事業者の希望小売価格(消費税10%込み)26年2月現在のもの>を参考価格です。価格、取付費、塗装費は販売店が独自に定めておりますので、詳しくは各販売店におたずねください。

■〔設定〕のない商品は、全車型に適用です。 ※装着用品・パーツ製造事業者、保証について、お取り扱い上の注意、お問い合わせ先、手話通訳サービスについては、巻末をご覧ください。 ■TCD:株式会社トヨタカスタマイジング&ディベロップメント ■TMP:トヨタモビリティパーツ株式会社

RECOMMENDED ITEMS



使用イメージ

左:ホワイト(10m)、右:ブラック(10m)

トヨタ純正用品の充電器で、 ご自宅で簡単に充電いただけます。

充電器本体に付属している充電用コネクタをクルマに差し込むだけで、簡単に充電できます。充電ケーブル一体のため、日々の充電作業を快適に、スマートに行えます。簡単操作で、毎日の充電が手軽&気軽に行えるのが魅力です。

電気契約の基本料金を抑えられるトヨタ充電器用デマンドコントローラーと合わせてのご購入がおすすめです。

057 トヨタ6kW充電器

〔設定〕プラグインハイブリッド車

〔駐車場スペースにあわせてケーブルの長さや色が選べます〕

ケーブル長さ	価格(消費税抜き価格)	追工コード/色	
		ホワイト	ブラック
10m	209,000円 (消費税抜き190,000円)	〈R8M7〉	〈R8M8〉
5m	198,000円 (消費税抜き180,000円)	〈R8M5〉	〈R8M6〉

※価格には工事費は含まれておりません。

色:ホワイト、ブラック

サイズ:W187×D124×H385mm(突起部含まず)

温度環境:−30℃〜+50℃

防水性能:IP55相当(屋根や囲いのない場所でも設置可能)

※1. 充電器の出力調整は、工事業者に設定いたします。

※出力別の充電時間目安は車両カタログをご参照ください。

※使用イメージはGR SPORT。ケーブルの長さは10m。

※住宅環境や取付場所によっては、本充電器を設置できない場合があります。

※本充電器を設置する際に、建物外壁や取付壁面に直径3cm程度の穴を開ける場合があります。ハウスメーカーの保証が有効な場合は、あらかじめハウスメーカーの保証内容を確認する必要があります。

※住宅内の電力使用状況によっては、電力会社との契約電力の変更および分電盤等の交換工事が発生する場合があります。

※本充電器は6kW充電以外にも、本体内部の設定により、最大充電電流を制限して設置することが可能です。

※契約電力やデマンドコントローラーの設定によっては、充電器の最大出力が6kW以下となる場合があります。

〔保証〕トヨタ純正用品:5年間

クルマの使い方ニーズに合わせて出力調整可能*1
— 一晩で満充電可能

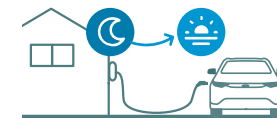

充電ケーブル
一体型で
ストレスフリー

高い信頼性
安心の5年保証

058 トヨタ充電器用デマンドコントローラー

〔設定〕プラグインハイブリッド車

11,000円(消費税抜き10,000円) (R8L2)

家全体の電気使用量を監視し、ブレーカーが落ちないように充電器の出力をリアルタイムで調整するセンサーです。家電を使用しながら、同時に安心してクルマの充電ができる上に、契約電力量(契約アンペア)を最適化できるため、毎月の電気料金の節約に貢献します。

※価格には工事費は含まれておりません。

※デマンドコントロール機能は住宅のブレーカーが落ちないことを確実に保証するものではありません。住宅内の電力使用状況によっては、住宅のブレーカーが落ちる可能性があります。

〔保証〕トヨタ純正用品:5年間

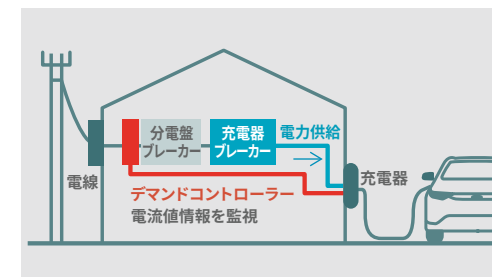



MODELLISTA for Z 上質で先進的。個性が際立つアーバンスタイルをあなたに。

Photo: Z (ハイブリッド)。ボディカラーのプラチナホワイトパールマイカ(089)はメーカーオプション。MODELLISTAエアロパーツセット(LED付)、フロントグリル、シグネチャーイルミ、アウトターミラーカバー、20インチ アルミホイールセット(セキュリティロックナット付) (ブラック×ポリッシュ+ガンメタ(樹脂加飾))を装着しています。 ※タイヤは推奨タイヤを装着しています。 ※写真は灯火類を点灯させた状態です。写真の色や照度は実際とは異なります。

MODELLISTA



Photo: Z (プラグインハイブリッド)。ボディカラーのブラック(202)×プラチナホワイトパールマイカ(089) [2VP] はメーカーオプション。MODELLISTAエアロパーツセット (LED付)、フロントグリル、アウターミラーカバー、20インチ アルミホイールセット (セキュリティロックナット付) (ブラック×ポリッシュ+ガンメタ(樹脂加飾)) を装着しています。 ※タイヤは推奨タイヤを装着しています。 ※写真は灯火類を点灯させた状態です。写真の色や照度は実際とは異なります。

■ 塗装部位 (P.8:ハイブリッド車)

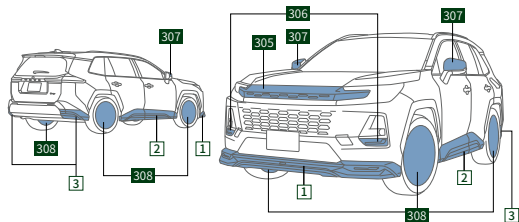

塗装済設定色 プラチナホワイトパールマイカ(089) アティチュードブラックマイカ(218) その他のカラーは素地パーツを販売店にて塗装

000 トヨタ純正用品、GRパーツ 000 モデルスタパーツ 000 GRパーツ (TCD) 000 TZ用品 000 TMP取り扱ひ商品 ※詳しくは巻末をご覧ください。

0.0H は標準取付時間です。0.0H は標準塗装時間です。作業時間に応じた取付費、塗装費が別途必要となります。価格は取付費、塗装費を含まない各事業者の希望小売価格(消費税10%込み) '26年2月現在のもの>で参考価格です。価格、取付費、塗装費は販売店が独自に定めておりますので、詳しくは各販売店におたずねください。

■ [設定] のない商品は、全車種に適用です。 ※装着用品・パーツ製造事業者、保証について、お取り扱い上の注意、お問い合わせ先、手話通訳サービスについては、巻末をご覧ください。 ■TCD:株式会社トヨタカスタマイジング&ディベロップメント ■TMP:トヨタモビリティパーツ株式会社

ライフスタイルパッケージ 詳しくはP.6

301 MODELLISTAエアロパーツセット(LED付) [設定] Z、除くマッドガード 010 付車

[1] + [2] + [3] の合計金額

塗装済 291,500円(消費税抜き265,000円) 7.4H (WACU)

素地 257,400円(消費税抜き234,000円) 7.4H 15.6H (WBCU)

[保証] TCD:1年間2万km



点灯時

消灯時

ライフスタイルパッケージ 詳しくはP.6

1 フロントスポイラー(LED付)

[設定] Z

材質:樹脂(ポリプロピレン)

地上高:オリジナルより約29mmダウン

全長:オリジナルより約6mmプラス

※ブラック部分はツヤありブラック塗装となります。

※LEDにON/OFFスイッチはございません(イグニッションONで常時点灯)。

※写真の色や照度は実際とは異なります。

※補給品の設定を個別にご用意しております。

[保証] TCD:1年間2万km



ライフスタイルパッケージ 詳しくはP.6

2 サイドスカート

[設定] Z、除くマッドガード 010 付車

材質:樹脂(ポリプロピレン)

地上高:オリジナルより約34mmダウン

※ブラック部分はツヤありブラック塗装となります。 ※補給品の設定を個別にご用意しております。 [保証] TCD:1年間2万km



ライフスタイルパッケージ 詳しくはP.6

3 リヤスパッツ

[設定] Z、除くマッドガード 010 付車

材質:樹脂(ポリプロピレン)

地上高:オリジナルより約5mmダウン

※ブラック部分はツヤありブラック塗装となります。 ※補給品の設定を個別にご用意しております。 [保証] TCD:1年間2万km

MODELLISTA



Photo: Z (ハイブリッド)。ボディカラーはアティチュードブラックマイカ<218>。MODELLISTAエアロパーツセット (LED付)、フロントグリル、シグネチャーイルミ、アウターミラーカバー、20インチ アルミホイールセット (セキュリティロックナット付) (ブラック×ポリッシュ+ガンメタ (樹脂加飾)) を装着しています。 ※タイヤは推奨タイヤを装着しています。 ※写真は灯火類を点灯させた状態です。写真の色や照度は実際とは異なります。

■ 架装部位 (P.8:ハイブリッド車)

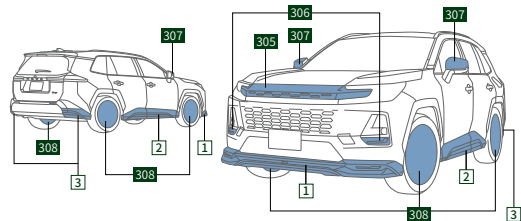

塗装済設定色 プラチナホワイトパールマイカ<089> アティチュードブラックマイカ<218> その他のカラーは素地パーツを販売店にて塗装

000 トヨタ純正用品、GRパーツ 000 モデルスタパーツ 000 GRパーツ (TCD) 000 TZ用品 000 TMP取り扱ひ商品 ※詳しくは巻末をご覧ください。

0.0H は標準取付時間です。0.0H は標準塗装時間です。作業時間に応じた取付費、塗装費が別途必要となります。価格は取付費、塗装費を含まない各事業者の希望小売価格 (消費税10%込み) 26年2月現在のもの>で参考価格です。価格、取付費、塗装費は販売店が独自に定めておりますので、詳しくは各販売店におたずねください。

■ [設定] のない商品は、全車型に適用です。 ※装着用品・パーツ製造事業者、保証について、お取り扱い上の注意、お問い合わせ先、手話通訳サービスについては、巻末をご覧ください。 ■ TCD: 株式会社トヨタカスタマイジング&ディベロップメント ■ TMP: トヨタモビリティパーツ株式会社



ライフスタイルパッケージ 詳しくはP.6

305 フロントグリル

[設定] Z

塗装済 82,500円 (消費税抜き75,000円) 1.3H (WA51)

素地 74,800円 (消費税抜き68,000円) 1.3H (3.6H) (WB51)

材質: 樹脂 (ポリプロピレン、ABS)

※ブラック部分はツヤありブラック塗装、加飾部分はサテン調となります。

[保証] TCD: 1年間2万km



点灯時

消灯時

ライフスタイルパッケージ 詳しくはP.6

306 シグネチャーイルミ

[設定] Z (ハイブリッド車)

77,000円 (消費税抜き70,000円) 4.4H (WFD1)

材質: 樹脂 (ポリプロピレン、ABS)

※ブラック部分はツヤありブラック塗装となります。

※LEDにON/OFFスイッチはございません (イグニッションONで常時点灯)。

※写真の色や照度は実際とは異なります。

[保証] TCD: 1年間2万km



ライフスタイルパッケージ 詳しくはP.6

307 アウターミラーカバー

[設定] Z

塗装済 33,000円 (消費税抜き30,000円) 0.4H (WAG6)

素地 26,400円 (消費税抜き24,000円) 0.4H (3.0H) (WBG6)

材質: 樹脂 (ABS)

[保証] TCD: 1年間2万km



308 20インチ アルミホイールセット

(セキュリティロックナット付) *1

[設定] Z、除く合金鋼チェーンスペシャル 044 付車

1台分 365,200円 (消費税抜き332,000円) 2.2H (WRCU)

<ブラック×ポリッシュ+ガンメタ (樹脂加飾)>

サイズ: 20×7.5J インセット40

推奨タイヤ: BRIDGESTONE ALENZA LX100 (235/50R20)

*1. 価格にはタイヤは含まれません。

※価格には、センターキャップ、バルブ、ロックナット (ブラック)、ナット (ブラック・モデルスタロゴ付) も含まれます。 ※20インチホイール装着車以外は、別途タイヤ4本 (235/50R20) が必要となります。 ※20インチホイール装着車に取り付ける場合は、標準装備のタイヤが使用可能です。

[保証] TCD: 1年間2万km



MODELLISTA for Adventure タフでスタイリッシュ。誰にも真似できないラギッドスタイルがここにある。

Photo: Adventure (ハイブリッド)。ボディカラーはアーバンロック(1M6)。MODELLISTAボディパーツセット(LED付)、フロントグリルイルミネーション、フェンダーガーニッシュ、オーバーフェンダー、18インチアルミホイールセット(セキュリティロックナット付)〈マットオリブ×ポリッシュ〉を装着しています。
※タイヤは推奨タイヤを装着しています。 ※写真は灯火類を点灯させた状態です。写真の色や照度は実際とは異なります。

MODELLISTA



Photo:Adventure (ハイブリッド)。ボディカラーはエバーレスト(6X7)。MODELLISTAボディパーツセット(LED付)、フロントグリルイルミネーション、フェンダーガーニッシュ、オーバーフェンダー、18インチ アルミホイールセット(セキュリティロックナット付)(マットオリーブメタリック)を装着しています。 ※タイヤは推奨タイヤを装着しています。 ※写真は灯火類を点灯させた状態です。写真の色や照度は実際とは異なります。

メテオコートの特徴

凹凸やツヤ感以外は、通常と同じ塗装です。スプレー塗装で不規則な凹凸を施した上で、光沢を抑えた塗料を重ね塗りしています。

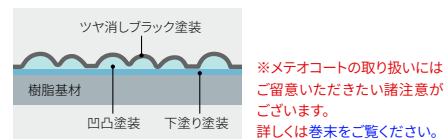

■ ツヤ消しブラック ■ 金属調塗装 ■ メテオコート

■ ツヤ消しブラック ■ 金属調塗装 ■ メテオコート

■ ツヤ消しブラック ■ 金属調塗装 ■ メテオコート

■ ツヤ消しブラック ■ 金属調塗装 ■ メテオコート

■ ツヤ消しブラック ■ 金属調塗装 ■ メテオコート

■ ツヤ消しブラック ■ 金属調塗装 ■ メテオコート

■ ツヤ消しブラック ■ 金属調塗装 ■ メテオコート

■ ツヤ消しブラック ■ 金属調塗装 ■ メテオコート

■ ツヤ消しブラック ■ 金属調塗装 ■ メテオコート

■ ツヤ消しブラック ■ 金属調塗装 ■ メテオコート

■ ツヤ消しブラック ■ 金属調塗装 ■ メテオコート

■ ツヤ消しブラック ■ 金属調塗装 ■ メテオコート

■ ツヤ消しブラック ■ 金属調塗装 ■ メテオコート

■ ツヤ消しブラック ■ 金属調塗装 ■ メテオコート

■ ツヤ消しブラック ■ 金属調塗装 ■ メテオコート

■ ツヤ消しブラック ■ 金属調塗装 ■ メテオコート

■ ツヤ消しブラック ■ 金属調塗装 ■ メテオコート

■ ツヤ消しブラック ■ 金属調塗装 ■ メテオコート

■ ツヤ消しブラック ■ 金属調塗装 ■ メテオコート

■ ツヤ消しブラック ■ 金属調塗装 ■ メテオコート

■ ツヤ消しブラック ■ 金属調塗装 ■ メテオコート

■ ツヤ消しブラック ■ 金属調塗装 ■ メテオコート

■ ツヤ消しブラック ■ 金属調塗装 ■ メテオコート

■ ツヤ消しブラック ■ 金属調塗装 ■ メテオコート

■ ツヤ消しブラック ■ 金属調塗装 ■ メテオコート

■ ツヤ消しブラック ■ 金属調塗装 ■ メテオコート

■ ツヤ消しブラック ■ 金属調塗装 ■ メテオコート

■ ツヤ消しブラック ■ 金属調塗装 ■ メテオコート

■ ツヤ消しブラック ■ 金属調塗装 ■ メテオコート

■ ツヤ消しブラック ■ 金属調塗装 ■ メテオコート

■ ツヤ消しブラック ■ 金属調塗装 ■ メテオコート

■ ツヤ消しブラック ■ 金属調塗装 ■ メテオコート

■ ツヤ消しブラック ■ 金属調塗装 ■ メテオコート

■ ツヤ消しブラック ■ 金属調塗装 ■ メテオコート

■ ツヤ消しブラック ■ 金属調塗装 ■ メテオコート

架装部位

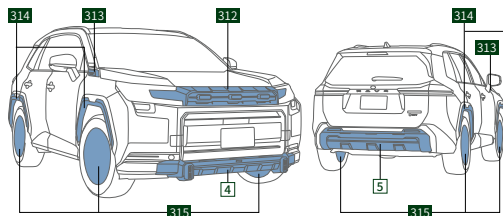

アウトドアパッケージ 詳しくはP.4

309 MODELLISTAボディパーツセット(LED付) [設定]Adventure

[4]+[5]の合計金額 220,000円(消費税抜き200,000円) 5.1H(WKDU) [保証]TCD:1年間2万km

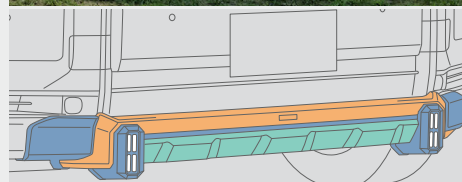

■ ツヤ消しブラック ■ 金属調塗装 ■ メテオコート

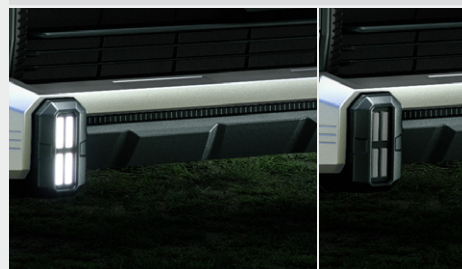

点灯時(左)、消灯時(右)

アウトドアパッケージ 詳しくはP.4

4 フロントバンパーガーニッシュ(LED付)

[設定]Adventure

材質:樹脂(ポリプロピレン、ABS) 地上高:オリジナルより約38mm
ダウン 全長:オリジナルより約39mmプラス

※LEDにON/OFFスイッチはございません(イグニッションONで常時点灯)。 ※洗車の際は、水洗いで汚れを落としてください。汚れがひどい場合は、中性洗剤を薄めて使用し、スポンジや柔らかい布で優しく手洗いしてください。その他お取り扱い上の注意点は巻末をご覧ください。 ※写真の色や照度は実際とは異なります。 ※補給品の設定を個別にご用意しております。 [保証]TCD:1年間2万km

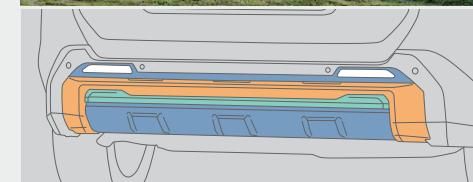

■ ツヤ消しブラック ■ 金属調塗装 ■ メテオコート

アウトドアパッケージ 詳しくはP.4

5 リヤバンパーガーニッシュ

[設定]Adventure

材質:樹脂(ポリプロピレン、ABS)
全長:オリジナルより約18mmプラス

※洗車の際は、水洗いで汚れを落としてください。汚れがひどい場合は、中性洗剤を薄めて使用し、スポンジや柔らかい布で優しく手洗いしてください。その他お取り扱い上の注意点は巻末をご覧ください。 ※補給品の設定を個別にご用意しております。

[保証]TCD:1年間2万km

MODELLISTA



Photo: Adventure (ハイブリッド)。ボディカラーはエバーレスト(6X7)。MODELLISTAボディパーツセット(LED付)、フロントグリルイルミネーション、フェンダーガーニッシュ、オーバーフェンダー、18インチ アルミホイールセット(セキュリティロックナット付)〈マットオリーブ×ポリッシュ〉を装着しています。
※タイヤは推奨タイヤを装着しています。 ※写真は灯火類を点灯させた状態です。写真の色や照度は実際とは異なります。

架装部位

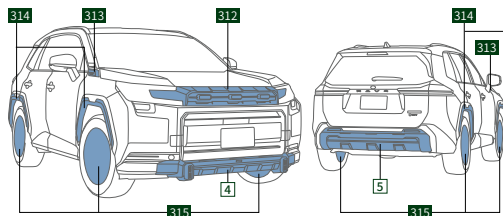

点灯時(上)、消灯時(下)

アウトドアパッケージ 詳しくはP.4

312 フロントグリルイルミネーション

[設定] Adventure

115,500円(消費税抜き105,000円) 2.8H 〈WK51〉

材質:樹脂(ポリプロピレン)

※塗り分け部分はツヤありブラック塗装となります。

※LEDにON/OFFスイッチがございません(イグニッションONで常時点灯)。

※写真の色や照度は実際とは異なります。

[保証] TCD:1年間2万km

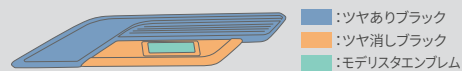

アウトドアパッケージ 詳しくはP.4

313 フェンダーガーニッシュ

[設定] Adventure

33,000円(消費税抜き30,000円) 0.5H 〈WKE1〉

材質:樹脂(アクリル)

[保証] TCD:1年間2万km



リヤ(左)、フロント(右)

314 オーバーフェンダー

[設定] Adventure

1台分 110,000円(消費税抜き100,000円) 2.0H 〈WA71〉

材質:樹脂(ポリプロピレン)

全幅:オリジナルより約15mmプラス

[保証] TCD:1年間2万km



315 18インチ アルミホイールセット

(セキュリティロックナット付) *1

[設定] Adventure、除く合鋼チェーンスペシャル 044 付車

1台分 252,450円(消費税抜き229,500円) 2.2H 〈WRDU〉

〈マットオリーブ×ポリッシュ〉

サイズ:18×7.5J インセット30

推奨タイヤ:TOYO TIRES OPEN COUNTRY A/TIII (235/60R18)

*1. 価格にはタイヤは含まれません。

※価格には、センターキャップ、バルブ、ロックナット(シルバー)、ナット

(シルバー)も含まれます。 ※標準装備のタイヤが使用可能です。

[保証] TCD:1年間2万km



GR PARTS for GR SPORT 磨き抜かれた機能美は、意のままの走りを叶える。

Photo: GR SPORT (プラグインハイブリッド)。ボディカラーのブラック(202)×エモーショナルレッドII(3U5)[2TB]はメーカーオプション。GRエアロパーツセット、GRスポーツサイドバイザー、GR20インチアルミホイールセット(ブラックマイカ×ポリッシュ)を装着しています。
※タイヤは推奨タイヤを装着しています。 ※写真は灯火類を点灯させた状態です。写真の色や照度は実際とは異なります。

GR PARTS

503 GRエアロパーツセット **GR PARTS**

設定 GR SPORT、除くマッドガード 010 付車

①+②+③の合計金額

280,500円(消費税抜き255,000円) 5.5H〈VACU〉

〔保証〕TCD:1年間2万km

① GRフロントスポイラー **GR PARTS**

設定 GR SPORT

色:ツヤありブラック+ガンメタ

材質:樹脂(ポリプロピレン)

全長:オリジナルより約32mmプラス

※補給品の設定を個別にご用意しております。

〔保証〕TCD:1年間2万km

③ GRリアバンパースポイラー **GR PARTS**

設定 GR SPORT、除くマッドガード 010 付車

色:ツヤありブラック+ガンメタ

材質:樹脂(ポリプロピレン)

地上高:オリジナルより約9mmダウン

※補給品の設定を個別にご用意しております。

〔保証〕TCD:1年間2万km

② GRサイドスカート **GR PARTS**

設定 GR SPORT

色:ツヤありブラック+ガンメタ

材質:樹脂(ポリプロピレン)

地上高:オリジナルより約22mmダウン

※補給品の設定を個別にご用意しております。

〔保証〕TCD:1年間2万km

507 GRスポーツサイドバイザー **GR PARTS**

設定 プラグインハイブリッド車

1台分 41,800円(消費税抜き38,000円) 0.4H〈VAG8〉

フロントガラス開口部から外気の再侵入を防ぐように閉じた形状にすることにより、車内の換気性能を向上させています。また、エアロスタビライジングフィンを設けることで、走行安定性・ステアリング応答性などを向上させています。

材質:樹脂(アクリル)

〔保証〕TCD:1年間2万km

508 GR20インチアルミホイールセット*1 **GR PARTS**

設定 GR SPORT、除く合金鋼チェーンスペシャル 044 付車

1台分 290,400円(消費税抜き264,000円) 2.2H〈VR01〉

〈ブラックマイカ×ポリッシュ〉

サイズ:20×7.5J インセット30

推奨タイヤ:MICHELIN Pilot Sport 4 SUV(235/50R20)

*1. 価格にはタイヤは含まれません。

※価格には、センターキャップ、バルブも含まれます。

※標準装備のタイヤが使用可能です。

〔保証〕TCD:1年間2万km



装着イメージ(リヤ)

509 GR「パフォーマンスダンパー®」 **GR PARTS**

設定 プラグインハイブリッド車

77,000円(消費税抜き70,000円) 0.5H〈VC52〉

車種専用設計のダンパーです。走行中に感じる振動や騒音を軽減することにより、乗車時の快適性と高速走行時の操縦安定性を高次元で両立します。ボディ剛性補強とは異なる上質な走りを実現します。

※「PERFORMANCE DAMPER/パフォーマンスダンパー」はヤマハ発動機(株)の登録商標です。

〔保証〕TCD:1年間2万km

■ 架装部位

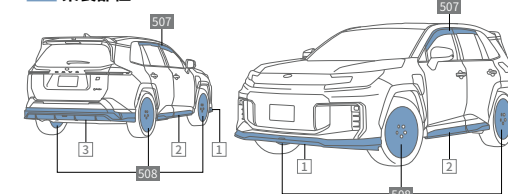

GR PARTS



空気の流れをコントロールするエアロパーツのデザインにより、ハンドリングと乗り心地の双方をレベルアップ。車両との一体感とともに安定感も向上し、同乗者にも、さらなる快適さをもたらします。

エアロダイナミクスの知見を注ぎ込んだ、アグレッシブでスポーティなスタイルへ。



Photo: GR SPORT (プラグインハイブリッド)。ボディカラーのブラック(202)×プラチナホワイトパールマイカ(089) [2VP] はメーカーオプション。GRエアロパーツセット、GRスポーツサイドバイザー、GR20インチアルミホイールセット(ブラックマイカ×ポリッシュ)を装着しています。
※写真は灯火類を点灯させた状態です。写真の色や照度は実際とは異なります。 ※写真はイメージです。

GR PARTS

**059 GRリヤスポイラーセット(ウイングタイプ) GR PARTS**

設定 Z

58,300円(消費税抜き53,000円) 0.4H <GRJ7>

ダウンフォースを発生させ、操縦安定性の向上に大きく寄与するウイングタイプの専用リヤスポイラーとリヤサイドスポイラーのセットです。

色:ピانوブラック

※セットにはフィッティングキットを含みます。

※リヤスポイラーを装着した場合、洗車機での洗車ができません。

[保証]トヨタ純正用品:3年間6万km

060 GR「パフォーマンスダンパー®」セット GR PARTS

設定 Z

061 + 062 の合計金額

74,800円(消費税抜き68,000円) 0.9H <GDHU>

※「PERFORMANCE DAMPER/パフォーマンスダンパー」はヤマハ発動機(株)の登録商標です。

[保証]トヨタ純正用品:3年間6万km



GR「パフォーマンスダンパー®」(フロント)

061 GR「パフォーマンスダンパー®」(フロント)

GR PARTS

設定 Z

60,500円(消費税抜き55,000円) 0.5H <GRJ9>

車体そのものに減衰特性を与えることで、走行中に生じるボディの変形を素早く収束。車体の不快なねじれや不安定な挙動を抑えます。

※「PERFORMANCE DAMPER/パフォーマンスダンパー」はヤマハ発動機(株)の登録商標です。

[保証]トヨタ純正用品:3年間6万km

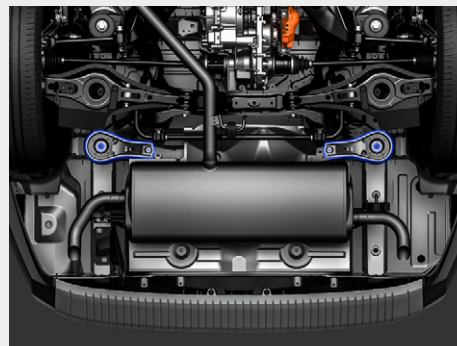

GRブレース(リヤサスペンションメンバー)

062 GRブレース(リヤサスペンションメンバー)

GR PARTS

設定 Z

14,300円(消費税抜き13,000円) 0.4H <GRJ8>

リヤサスペンションメンバーのブレースを補強し、操縦安定性を向上させることができます。

[保証]トヨタ純正用品:3年間6万km

**063 GRニーパッド GR PARTS**

設定 Z

1台分(運転席側・助手席側)**11,000円(消費税抜き10,000円) 0.2H <GRDJ>**

上質な肌触りにこだわった表皮を採用。さらに、レッドカラーのステッチが高級感と個性を際立たせます。

[保証]トヨタ純正用品:3年間6万km



装着イメージ



ロゴアップ

064 GRエアロフィン GR PARTS**24,200円(消費税抜き22,000円) 0.2H <GRDK>**

キャビン前まわりの空気の流れをコントロールし、直進安定性やステアリングの手ごたえを向上させます。本体にあしらわれたGRロゴとともに、さりげない存在感を放ちます。

色:ブラック

材質:合成ラバー (EPDM)

※GRロゴ刻印は助手席側のみとなります。

[保証]トヨタ純正用品:3年間6万km

GR PARTS

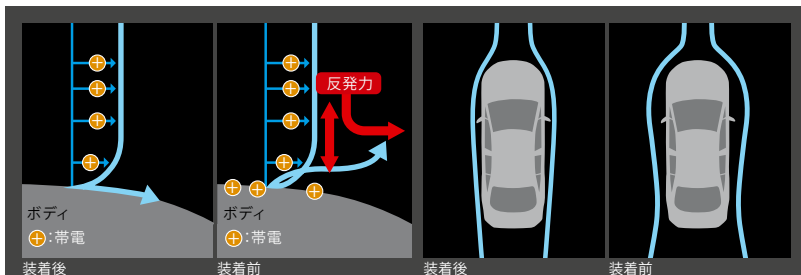

車両のボディ各所は走行することで+（プラス）に帯電しやすい性質を持っています。走行時の帯電したボディでは空気を剥がす方向に力が働くため、空気の流れが乱れ、充分な空力性能を発揮することが出来なくなってしまう。

GRディスチャージテープを貼り付けることで、ボディの+（プラス）帯電を取り除き、空気の流れをスムーズな状態に戻すことができ、車両本来の性能を引き出すことに貢献します。

※イラストはイメージです。



小

510 GRディスチャージテープ (GRロゴ入りアルミテープ) GR PARTS

設定 GR SPORT

1台分 (小:4枚セット) 5,500円 (消費税抜き5,000円) 0.8H (VRA1)

GRロゴ入りのアルミテープです。ボディ4カ所に貼り付けることで、ボディへの帯電を取り除き、車両本来の性能を引き出します。

材質: アルミニウム

サイズ: 【小】W約50×H約25mm

※特殊な導電性粘着剤を採用していることから、高压洗車等により端部に浮きが発生する場合がありますが、性能に大きな影響はありません。

[保証] TCD:1年間2万km



GRアスタビライザー

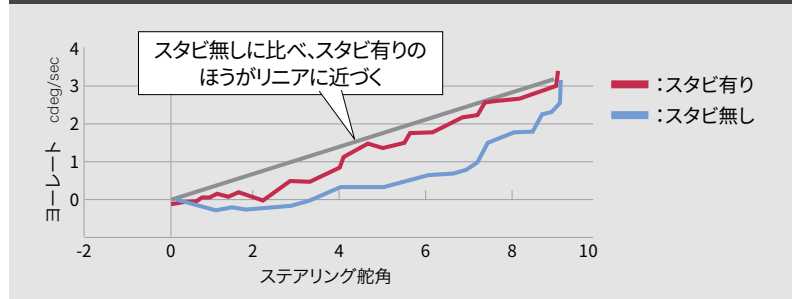
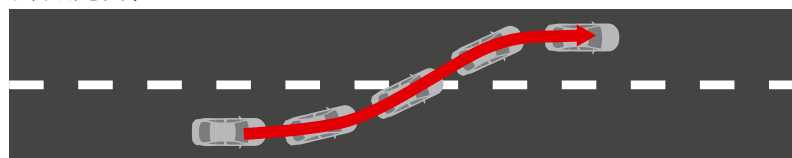

511 GRアスタビライザー GR PARTS

1台分 33,000円 (消費税抜き30,000円) 0.8H (VC54)

ドアのストライカー部分の隙にスペーサーを入れ、隙間を埋めることで、ステアリング操作時の車両の応答遅れを低減。クイックなレスポンスに仕上げます。

材質: スチール+樹脂 (ナイロン)

※アスタビライザー®は株式会社アイシンの登録商標です。

[保証] TCD:1年間2万km

OUTDOOR



装着イメージ



ロゴアップ

アウトドアパッケージ 詳しくはP.4

003 フードディフレクター

33,000円(消費税抜き30,000円) 0.4H〈P3A6〉

鋭く光るグロスブラック素材を採用した凹凸のあるフードを繋ぐことで、フードとの一体感と存在感をもたらします。フロントの印象を大きく変えることができ、オフロード感やラジッドなイメージがより際立ちます。車名ロゴ付き。

色:ツヤありブラック

材質:【本体】樹脂(アクリル)

[保証]トヨタ純正用品:3年間6万km



装着イメージ

004 リヤクォーターデカール

1台分 22,000円(消費税抜き20,000円) 0.4H〈S0SJ〉

山をモチーフにしたグラフィックをグラデーションラインに溶け込ませたデザインで、RAV4にふさわしい躍動感をソリッドかつダイナミックに表現。自然にも都会にも映えるアクティブスタイルを実現します。さらに、厚みのある素材が存在感を、サテン調の車名ロゴが上質感を生み出します。

色:ツヤ消しブラック+スモーク

材質:樹脂(ポリ塩化ビニル)

[保証]トヨタ純正用品:3年間6万km



使用イメージ



収納時(専用収納袋)

ライフスタイルパッケージ 詳しくはP.6

005 オールシーズンシェード

23,100円(消費税抜き21,000円)〈H2B9〉

春は花粉や黄砂の汚れを防止、夏は日除けに、秋は落ち葉の汚れを防止、冬は霜除けや凍結防止と、一年を通して大活躍。特に冬場は、外出前の解氷の手間を省けます。ダイナミックにашいらったロゴデザインも魅力。簡易脱着可能な取付仕様、専用の収納袋付き。

材質:ポリエステル

[保証]トヨタ純正用品:3年間6万km

BASIC

**006** クロスバー (アルミルーフレール用)

設定 アルミルーフレール (標準装備・メーカーオプション) 付車

46,200円 (消費税抜き42,000円)

販売店取付 **0.2H** (N9C8)

お客様取付 (N9C9)

サイズ: L96×W1,189×H110mm

本体重量: 5.0kg

許容積載重量: 80.0kg (アタッチメント重量含む)

材質: アルミニウム

[保証] トヨタ純正用品: 3年間6万km

**007** システムラックアタッチメント (アルミラック)

設定 クロスバー (アルミルーフレール用) 付車

45,100円 (消費税抜き41,000円)

販売店取付 **0.6H** (N9EG)

お客様取付 (N9EH)

サイズ: L1,185×W830×H85mm

本体重量: 6.7kg (1セット)

許容積載荷重: 50.0kg

材質: アルミニウム

[保証] トヨタ純正用品: 3年間6万km



装着イメージ (プラグインハイブリッド車)



装着イメージ (ハイブリッド車)

008 サイドバイザー

設定 プラグインハイブリッド車

1台分 36,300円 (消費税抜き33,000円)

0.3H (K0QP)

設定 ハイブリッド車

1台分 33,000円 (消費税抜き30,000円)

0.3H (K0QQ)

車両との一体感を高めたサイドバイザーです。高速走行時の風切り音を配慮し、雨天時の室内換気に役立ちます。プラグインハイブリッド車用はファインブラックモール付き。TOYOTAロゴ入り。

※トヨタ純正サイドバイザーは車種専用設計により風切り音等の品質を確保しています。

[保証] トヨタ純正用品: 3年間6万km

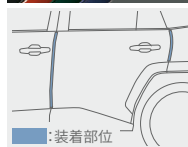
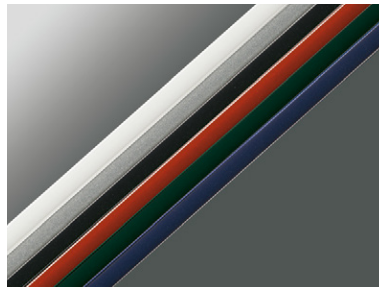
**009** ドアエッジプロテクター (樹脂製)

2本入 2,750円 (消費税抜き2,500円) **0.2H**
フロント (K6B4)、リヤ (K6B5)

ドアの開閉時にエッジをガードします。

色: ホワイト、シルバーメタリック、ブラック、レッドマイカメタリック、ダークグリーンマイカ、ダークブルー

※1台分はフロント・リヤそれぞれ1セットずつ必要です。

※汎用色設定のため、車両色とは若干異なります。

[保証] トヨタ純正用品: 3年間6万km

**010** マッドガード

1台分 9,240円 (消費税抜き8,400円)

0.7H (K4BA)

水や泥、小石の跳ね上がりからアンダーボディを保護します。

[保証] トヨタ純正用品: 3年間6万km



装着イメージ (昼間)



装着イメージ (夜間)

使用例は
こちらを
Check!

**701** レトロリフレクションデカール

設定 Adventure

1台分 (2枚)

17,050円 (消費税抜き15,500円)

0.8H (420J)

昼間はモノトーンの山脈柄が、夜間になると金色に変わりとともに、アウトドアテイスト満載の等高線柄が出現。昼と夜で異なる表情を魅力的に描き出します。また、デカールの上部には、お好みでステッカーなどを貼り付けられるスペースもあり、自分だけのカスタマイズをお楽しみいただけます。

材質: 樹脂 (アクリル)

サイズ: W192×H500mm

[保証] TZ用品: 3年間6万km

SECURITY & BASIC



ロゴアップ

011 ナンバーフレーム(ダーククロームメッキ)

[設定] 除く字光式ナンバープレート付車

4,950円(消費税抜き4,500円)
フロント<K5N1>、リヤ<K5N2>

[保証]トヨタ純正用品:3年間6万km



ロゴアップ

012 ナンバーフレーム(クロームメッキ)

[設定] 除く字光式ナンバープレート付車

4,950円(消費税抜き4,500円)
フロント<K5N3>、リヤ<K5N4>

[保証]トヨタ純正用品:3年間6万km



ロゴアップ

013 GRナンバーフレーム **GR PARTS**

[設定] 除く字光式ナンバープレート付車

6,600円(消費税抜き6,000円)
フロント<GRC8>、リヤ<GRC9>GRロゴ入り。
ナンバーフレーム表面処理:ピアンブラック
[保証]トヨタ純正用品:3年間6万km**014** ロックボルト
(ナンバープレート用トヨタロゴ)

[設定] 除く字光式ナンバープレート付車

1台分
5,500円(消費税抜き5,000円)<K5P8>

[保証]トヨタ純正用品:3年間6万km

**015** GRロックボルト
(ナンバープレート用) **GR PARTS**

[設定] 除く字光式ナンバープレート付車

1台分
5,500円(消費税抜き5,000円)<GRN0>

[保証]トヨタ純正用品:3年間6万km

盗難防止機能付ナンバーフレームセット [設定] 除く字光式ナンバープレート付車

品名	セット内容	価格(消費税抜き価格)	追工コード
016 ナンバーフレーム(ダーククロームメッキ)+ロックボルト	011 + 014	15,400円(消費税抜き14,000円)	<A01U>
017 ナンバーフレーム(クロームメッキ)+ロックボルト	012 + 014	15,400円(消費税抜き14,000円)	<A02U>
018 GRナンバーフレーム GR PARTS + ロックボルト	013 + 014	18,700円(消費税抜き17,000円)	<A03U>
019 ナンバーフレーム(ダーククロームメッキ)+GRロックボルト GR PARTS	011 + 015	15,400円(消費税抜き14,000円)	<A04U>
020 ナンバーフレーム(クロームメッキ)+GRロックボルト GR PARTS	012 + 015	15,400円(消費税抜き14,000円)	<A05U>

※ナンバーフレームはフロントとリヤのセットとなります。

[保証]トヨタ純正用品:3年間6万km

000 トヨタ純正用品、GRパーツ **000** モデリストアパーツ **000** GRパーツ(TCD) **000** TZ用品 **000** TMP取り扱い商品 ※詳しくは巻末をご覧ください。

0.0H は標準取付時間です。**(0.0H)** は標準塗装時間です。作業時間に応じた取付費、塗装費が別途必要となります。価格は取付費、塗装費を含まない各事業者の希望小売価格(消費税10%込み) '26年2月現在のもの>で参考価格です。価格、取付費、塗装費は販売店が独自に定めておりますので、詳しくは各販売店におたずねください。

■ [設定] のない商品は、全車型に適用です。 ※装着用品・パーツ製造事業者、保証について、お取り扱い上の注意、お問い合わせ先、手話通訳サービスについては、巻末をご覧ください。 ■ TCD: 株式会社トヨタカスタマイジング&ディベロップメント ■ TMP: トヨタモビリティパーツ株式会社

SECURITY & BASIC



柄アップ

501 GRカーボンナンバーフレーム **GR PARTS**

〔設定〕 除くロックボルト(ナンバープレート用トヨタロゴ) **014**、GRロックボルト(ナンバープレート用) **015**、セキュリティ付ナンバープレートボルト **316**、字光式ナンバープレート付車

フロント用

19,800円(消費税抜き18,000円)〈VAC6〉

リヤ用

19,800円(消費税抜き18,000円)〈VAM6〉

材質:炭素繊維強化プラスチック(CFRP)

※写真はフロント用。

〔保証〕TCD:1年間2万km

**316** セキュリティ付ナンバープレートボルト

〔設定〕 除くGR SPORT、ナンバーフレーム(ダーククロームメッキ) **011**、ナンバーフレーム(クロームメッキ) **012**、GRナンバーフレーム **013**、ロックボルト(ナンバープレート用トヨタロゴ) **014**、GRロックボルト(ナンバープレート用) **015**、GRカーボンナンバープレート用 **501**、字光式ナンバープレート付車

1台分 6,050円(消費税抜き5,500円)

0.1H 〈WAC5〉

ナンバープレートの盗難を防止するナンバープレートロックボルトです。

〔保証〕TCD:1年間2万km

**021** GRバルブキャップ **GR PARTS**

1台分(4個)

3,960円(消費税抜き3,600円)〈GRH0〉

GRロゴ入り。

色:ブラック

材質:樹脂(ABS)

〔保証〕トヨタ純正用品:3年間6万km

**022** キー付ホイールナット

〔設定〕Z(ハイブリッド車)

1台分 11,000円(消費税抜き10,000円)

単品装着の場合 **0.2H** 〈U5C3〉

タイヤ・ホイールと同時交換の場合〈U5C4〉

〔保証〕トヨタ純正用品:3年間6万km

**023** キー付ホイールナット(ブラック)

〔設定〕 除くZ(ハイブリッド車)

1台分 13,750円(消費税抜き12,500円)

単品装着の場合 **0.2H** 〈U5C5〉

タイヤ・ホイールと同時交換の場合〈U5C6〉

〔保証〕トヨタ純正用品:3年間6万km

FLOOR MAT



装着イメージ(助手席)



装着イメージ(助手席)



装着イメージ(運転席)



助手席側

運転席側

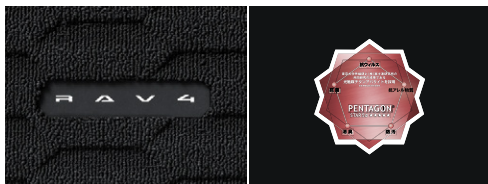

ロゴアップ



ロゴアップ



GRエンブレム

ヒールパッド部



約40mm

フロアに水がこぼれにくい約40mmの縁高形状&ズボンのすそが濡れにくい段差構造
※写真はイメージです。

065 フロアマット(ラグジュアリータイプ)

設定 Z(プラグインハイブリッド車)

1台分 39,600円(消費税抜き36,000円)〈A3E1〉

シャープで幾何学立体的な八角形のデザインで、「力強さ」と「緻密さ」を演出した車種専用メタルネーム付きのフロアマット。さらに、抗ウィルス・抗アレルギー物質・抗菌・消臭・防汚の機能をもった“PENTAGON STAR5α”対応で、デザイン性と機能性を兼ね備えています。

色:ブラック

材質:ポリプロピレン

※トヨタ純正フロアマットは難燃性・耐久性等、車両同等の品質基準をクリアしています。他のフロアマット類と重ねて使用しないでください。

[保証]トヨタ純正用品:3年間6万km

024 フロアマット(デラックスタイプ)

設定 ハイブリッド車

1台分 27,500円(消費税抜き25,000円)〈A3E2〉

個性的なグリッドパターンとループの凹凸が、RAV4らしいアクティブな印象をもたらします。高密度で丈夫なレピア織の車種専用ネームタグ付き。色:ブラック

材質:ポリプロピレン

※トヨタ純正フロアマットは難燃性・耐久性等、車両同等の品質基準をクリアしています。他のフロアマット類と重ねて使用しないでください。

[保証]トヨタ純正用品:3年間6万km

066 GRフロアマット **GR PARTS**

設定 GR SPORT

1台分 36,300円(消費税抜き33,000円)〈GR15〉

車種タグネーム、GRエンブレム付。

色:ブラック(オーバーロック:ブラック)

材質:ポリプロピレン

※トヨタ純正フロアマットは難燃性・耐久性等、車両同等の品質基準をクリアしています。他のフロアマット類と重ねて使用しないでください。

[保証]トヨタ純正用品:3年間6万km

025 スノー・レジャー用フロアマット(縁高タイプ)

フロント(運転席・助手席)
11,550円(消費税抜き10,500円)〈A2JF〉

縁高&車両専用形状でフロアへの水や汚れの浸入を防ぎ、車内を清潔に保ちます。

色:ブラック

材質:合成ラバー(SBR)

※トヨタ純正フロアマットは難燃性・耐久性等、車両同等の品質基準をクリアしています。他のフロアマット類と重ねて使用しないでください。

[保証]トヨタ純正用品:3年間6万km

フロアマットを固定する工夫が施されています。

運転席側は2カ所に取り付けられた回転ノブでフロアマットをしっかり固定。走行中のマットのずれを防止します。取り外しもスムーズにできます。

回転ノブ
取り付け部位

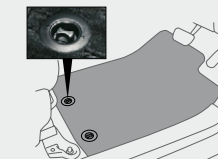

イメージ図

※写真は当該車両とは異なります。

000 トヨタ純正用品、GRパーツ **000** モデルスタパーツ **000** GRパーツ(TCD) **000** TZ用品 **000** TMP取り扱い商品 ※詳しくは巻末をご覧ください。

0.0H は標準取付時間です。**0.0M** は標準塗装時間です。作業時間に応じた取付費、塗装費が別途必要となります。価格は取付費、塗装費を含まない各事業者の希望小売価格(消費税10%込み)26年2月現在のもの>で参考価格です。価格、取付費、塗装費は販売店が独自に定めておりますので、詳しくは各販売店におたずねください。

■ [設定] のない商品は、全車型に適用です。 ※装着用品・パーツ製造事業者、保証について、お取り扱い上の注意、お問い合わせ先、手話通訳サービスについては、巻末をご覧ください。 ■ TCD:株式会社トヨタカスタマイジング&ディベロップメント ■ TMP:トヨタモビリティパーツ株式会社

ILLUMINATION



照射イメージ(運転席側)



照射部アップ

ライフスタイルパッケージ 詳しくはP.6

026 プロジェクションイルミネーション

1台分(フロント左右)
28,600円(消費税抜き26,000円) **0.6H**〈D4C4〉

ドア開閉と連動し、ドアトリムの下部から、山のモチーフと車名ロゴのグラフィックを路面に照射。夜間の乗り降りを特別な体験として、おもてなしを演出します。

※照射イメージの写真は標準装備のイルミネーテッドエントリーシステム点灯状態です。

※周囲の明るさや路面状況によって見え方が異なります。

※写真の色や照度は実際とは異なります。

[保証]トヨタ純正用品:3年間6万km



装着イメージ



照射部

027 バックドアランプ

設定 除く字光式ナンバープレート付車

24,200円(消費税抜き22,000円) **0.6H**〈B9AH〉

バックドアの開閉に連動してLEDが点灯。夜間の荷物の出し入れに便利です。
※バックドア開時に点灯します。

※写真の色や照度は実際とは異なります。

[保証]トヨタ純正用品:3年間6万km



ドア開閉時



減光時

028 インテリアイルミネーション(ホワイト)

リヤ 16,500円(消費税抜き15,000円) **0.6H**〈B9AG〉

ドアオープン時に間接照明でホワイトの光が足元を照らし、ドアクローズ後は一定の時間経過後に徐々に消灯*1します。シフトポジションがP以外の時に減光します。イルミネーテッドエントリーシステム(標準装備)と連動し、消灯までの時間などをマルチメディアディスプレイから設定できます。

*1. パワースイッチがACCまたはONの時は常時点灯します。

※イルミネーテッドエントリーシステム(標準装備)について詳しくは車両の取扱説明書をご覧ください。

※写真の色や照度は実際とは異なります。

※イラストはイメージです。

[保証]トヨタ純正用品:3年間6万km

MODELLISTA PARTS



点灯時



ロゴアップ

318 インテリアイルミネーション

[設定] 除くGR SPORT

77,000円(消費税抜き70,000円) 2.0H <WE37>

クリアランスランプと連動して点灯。先進性を感じさせる白色の間接照明が、洗練されたワンランク上の室内空間を生み出します。

※LEDにON/OFFスイッチはございません(クリアランスランプONで常時点灯)。
※写真の色や照度は実際とは異なります。

[保証] TCD:1年間2万km



点灯時



ロゴアップ

319 ドアパネルイルミネーション

[設定] 除くGR SPORT

55,000円(消費税抜き50,000円) 1.5H <WE44>

クリアランスランプと連動して点灯。インテリアイルミネーションと合わせて使用することで、よりスタイリッシュな室内空間を創出します。

※LEDにON/OFFスイッチはございません(クリアランスランプONで常時点灯)。
※写真の色や照度は実際とは異なります。

[保証] TCD:1年間2万km

317 アンビエントイルミパッケージ [設定] 除くGR SPORT

318 + 319 + 320の合計金額

173,800円(消費税抜き158,000円) 4.5H <WE1U>

※写真の色や照度は実際とは異なります。

[保証] TCD:1年間2万km

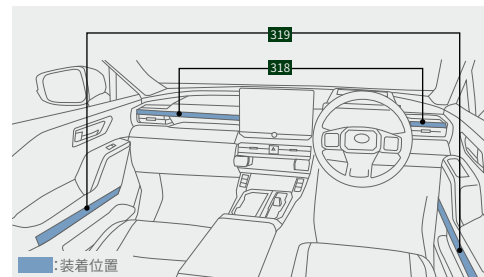

Photo: Z (ハイブリッド)。ボディカラーはアバンギャルドブロンズメタリック<4V8>。内装色はブラック。インテリアイルミネーション、ドアパネルイルミネーション、スカッフプレートイルミネーションを装着しています。 ※写真は機能説明のために各ランプを点灯したものです。実際の走行状態を示すものではありません。 ※画面はハメ込み合成です。 ※写真は灯火類を点灯させた状態です。写真の色や照度は実際とは異なります。



装着イメージ



照射イメージ

照射部アップ

321 LEDスマートフットライト

[設定] 除くGR SPORT

24,200円(消費税抜き22,000円) 2.0H <WE31>

センターピラーの前方に取り付ける小型LEDライト。運転席・助手席それぞれのドア開閉に連動して点灯するホワイトビームが足元を広角に照射し、夜間の乗降をサポートします。

LED: ホワイト

※LEDにON/OFFスイッチはございません(ドア開閉に連動)。

※写真の色や照度は実際とは異なります。

[保証] TCD:1年間2万km



点灯時

320 スカッフプレートイルミネーション

[設定] 除くGR SPORT

1台分(2枚・フロント左右)**41,800円(消費税抜き38,000円)** 1.0H <WEC4>

フロントドア開閉に連動してイルミネーションが点灯。縦基調のグラフィックと「MODELLISTA」のロゴが乗降時の足元をドレスアップし、先進的なイメージとともに特別感を演出します。

材質:樹脂(ポリプロピレン)

※LEDにON/OFFスイッチはございません(ドア開閉に連動)。

※写真の色や照度は実際とは異なります。

[保証] TCD:1年間2万km

000 トヨタ純正用品、GRパーツ 000 モデルスタパーツ 000 GRパーツ(TCD) 000 TZ用品 000 TMP取り扱い商品 ※詳しくは巻末をご覧ください。

0.0H は標準取付時間です。0.0H は標準塗装時間です。作業時間に応じた取付費、塗装費が別途必要となります。価格は取付費、塗装費を含まない各事業者の希望小売価格(消費税10%込み)26年2月現在のものと参考価格です。価格、取付費、塗装費は販売店が独自に定めておりますので、詳しくは各販売店におたずねください。

■ [設定] のない商品は、全車型に適用です。 ※装着用品・パーツ製造事業者、保証について、お取り扱い上の注意、お問い合わせ先、手話通訳サービスについては、巻末をご覧ください。 ■ TCD:株式会社トヨタカスタマイジング&ディベロップメント ■ TMP:トヨタモビリティパーツ株式会社

UTILITY



照射イメージ

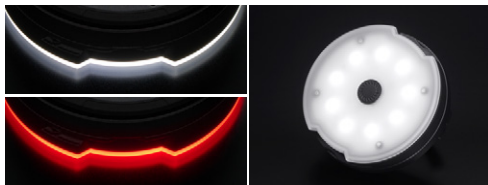

点灯色(ホワイト[上]、レッド[下]) 発光面



収納時

装着イメージ

アウトドアパッケージ 詳しくはP.4

029 サイドストレージランタン

11,000円(消費税抜き10,000円)〈E8E7〉

運転席のインストルメントパネルサイドストレージ部にジャストフィット装着&常備できるランタンです。4種類の点灯、3段階の明るさ調整、エマージェンシー点灯機能付きで、アウトドアシーンや車内での作業、そして非常時などにも備えてご活用いただけます。TOYOTAロゴ入り。

サイズ:【ランタン】φ81×24mm 【ケース】φ86×40mm

※本製品は電池式となります。

※電池交換の際は、販売店にて指定の電池をご購入ください。詳しくは販売店にお問い合わせください。

※保管の際は、直射日光を避けた場所で保管してください。

※写真の色や照度は実際とは異なります。

【保証】トヨタ純正用品:3年間6万km



使用イメージ



装着イメージ

使用例は
こちらを
Check!



アウトドアパッケージ 詳しくはP.4

030 モールパネル(シートバック)

【設定】ハイブリッド車

1枚 12,100円(消費税抜き11,000円)〈E8E6〉

シートバックに取り付けることで、簡単に収納スペースを拡張。モジュールバッグなどを脱着できる「モールシステム」に対応し、自由な発想で収納をカスタマイズできます。

【保証】トヨタ純正用品:3年間6万km

LUGGAGE



装着イメージ



ラゲージアンダーストレージ装着イメージ

ラゲージアンダーボックス本体

ライフスタイルパッケージ 詳しくはP.6

031 ラゲージストレージ拡張セット

【設定】ハイブリッド車、除くスペアタイヤ(メーカーオプション)付車

032 + 033の合計金額

44,000円(消費税抜き40,000円) 0.1H〈CLQU〉

【保証】トヨタ純正用品:3年間6万km



標準装備のタイヤパンク応急修理キット装着状態

ライフスタイルパッケージ 詳しくはP.6

032 ラゲージアンダーストレージ

【設定】ハイブリッド車、除くスペアタイヤ(メーカーオプション)付車

23,100円(消費税抜き21,000円)

0.1H〈J0K8〉

デッキ下の収納スペースを拡張できる優れたもの。水洗い可能で、汚れたものや濡れたものなど、アウトドアグッズの収納にピッタリです。また、さらなる収納力アップに、ラゲージアンダーボックス**033**との同時装着がおすすめです。

材質:樹脂(軟質オレフィン)

【保証】トヨタ純正用品:3年間6万km



ライフスタイルパッケージ 詳しくはP.6

033 ラゲージアンダーボックス

20,900円(消費税抜き19,000円)〈J0K9〉

ラゲージアンダーストレージにジャストフィットする専用設計。荷物も散乱しにくく、スッキリ快適に整理整頓できます。単品でもご購入いただけますので、アウトドア用途など自由にお使いいただけます。専用デザインによる車名ロゴ付き。

材質:【表皮】ポリエステル、ナイロン

【芯材】ポリエチレン

【保証】トヨタ純正用品:3年間6万km

LUGGAGE



使用イメージ



バンパーカバーとして使用時



使用例は
こちらを
Check!

アウトドアパッケージ 詳しくはP.4

034 バックドアオープニングガード

24,200円(消費税抜き22,000円)〈G7A2〉

バックドアを開けた際の目隠しとして、また、荷物がズレ動いた際の、バックドア内壁の傷つき防止に便利です。さらに上部の固定を外せば、バンパーカバーとしてもお使いいただけます。ゴムをフックに掛けるだけの簡単脱着&メッシュポケットと面ファスナー付きで、あるとうれしい機能も充実。アウトドア時だけでなく、お子様の部活動などの送迎時にも最適です。

材質：【ベース生地】ポリエステル、ポリ塩化ビニル

[保証]トヨタ純正用品:3年間6万km



装着イメージ



リヤシート(片側)を倒した状態

アウトドアパッケージ 詳しくはP.4

035 ラゲージトレイ(リヤシート部付)

[設定]ハイブリッド車

29,700円(消費税抜き27,000円) 0.2H〈J0E9〉

ラゲージ面とリヤシート面がセットになったトレイ。長尺物などもシートバックを汚すことなく積み込めます。取付面は完全防水で水洗いも可能。さらに、低めの縁高設計によって荷物を積み降ろしやすく、キャンプ、サーフィン、スキーなどのさまざまなアウトドアシーンでご利用いただけます。

色：ブラック

材質：樹脂(軟質オレフィン)

[保証]トヨタ純正用品:3年間6万km



装着イメージ



リヤシート(片側)を倒した状態



ロゴアップ

撥水イメージ

036 ラゲージソフトトレイセット

037 + **038** の合計金額

27,500円(消費税抜き25,000円)〈CLPU〉

[保証]トヨタ純正用品:3年間6万km

037 ラゲージソフトトレイ(リヤシート部)

11,000円(消費税抜き10,000円)〈JOBP〉

リヤシートを倒してフラットな状態で使用する際、シートバックの汚れを防ぐトレイです。撥水・防水機能付きで、汚れや水などのしみ込みを防ぎます。また、滑り止め機能を備えた軽くて扱いやすいソフト素材のため、脱着も簡単です。

色：ブラック

 材質：ポリエステル、ポリウレタンフィルム、発泡ウレタン
 ※防水性に優れた素材ですが、構造上、完全防水ではありません。

[保証]トヨタ純正用品:3年間6万km



装着イメージ



GRエンブレム

067 GRラゲージマット **GR PARTS**

[設定]GR SPORT

18,700円(消費税抜き17,000円)〈GRCA〉

GRエンブレム付。

色：ブラック(オーバーロック：ブラック)

材質：ポリプロピレン

[保証]トヨタ純正用品:3年間6万km

038 ラゲージソフトトレイ(ラゲージ部)

16,500円(消費税抜き15,000円)〈JOB1〉

撥水・防水機能付きのソフト素材を使用。濡れた荷物や汚れ物も気にせず収納できるトレイです。さらには水滴の車内落下を防ぐ外周縁付き、滑り止め防止機能付き。車名ロゴ入り。

色：ブラック

 材質：ポリエステル、ポリウレタンフィルム、発泡ウレタン
 ※防水性に優れた素材ですが、構造上、完全防水ではありません。

[保証]トヨタ純正用品:3年間6万km

LUGGAGE



使用イメージ



使用イメージ



使用イメージ



使用イメージ



装着イメージ



装着イメージ



装着イメージ



5分割時

3分割時(フタあり)



本体



本体



本体

アウトドアパッケージ 詳しくはP.4

702 ラゲージマルチパネルバー

1台分 29,810円(消費税抜き27,100円) 0.5H (420F)

バー部分には衣類や帽子などを、サイドのパネル部分には小物類を掛けられます。アウトドアなどで衣類が濡れてしまった時も、バーに掛ければ車内の濡れ&汚れ防止にも役立ちます。また、サイドパネル部分は「モーションシステム」にも対応。ラゲージの有効活用を手軽に実現できます。

材質: アルミニウム、樹脂(PC/ABS)、鉄

サイズ: W1,430×H288×D497mm 耐荷重: 2.0kg

※走行中に、インナーミラーや後方の視界を妨げるような物を掛けたり装着したりしないでください。

※衣服の形状(長さ)によっては掛けられない場合があります。

【保証】TZ用品:1年間

703 ラゲージユーティリティバー

1台分 38,500円(消費税抜き35,000円) 0.4H (420H)

ラゲージスペースを上下に2分割できる便利アイテム。荷物の重さや用途に合わせて荷物を区分できます。また、下段にクローラーボックスを置けば取り出しやすく、アウトドアの食材の買い出し時などにも便利です。フロントバーやリヤバーの取付用レールを活用し、市販のパイプを組み合わせれば、オリジナル収納棚を実現できます。

材質: 【バー】アルミニウム合金 【トレイ】樹脂(ABS)

サイズ: 【組み立て時】W1,200×H98×D654mm

耐荷重: 6.0kg(トレイ1枚あたり2.0kgまで)

【保証】TZ用品:3年間

704 ラゲージサイドボックス

【設定】ハイブリッド車

1台分 4,983円(消費税抜き4,530円) 0.1H (420G)

タイヤハウス部のデッドスペースを活用し、デッキサイドポケットを拡張。アウトドア時の寝袋や毛布をはじめ、洗車グッズなどをスッキリ収納できます。取り出しやすい位置にあり、仕切り付きで細々としたものも整理しやすく、とっても便利。簡単脱着で水洗い可能なのも嬉しい限り。

材質: 樹脂(PC/ABS)、シリコーン

サイズ: W350×H140×D145mm

【保証】TZ用品:1年間

COMFORT

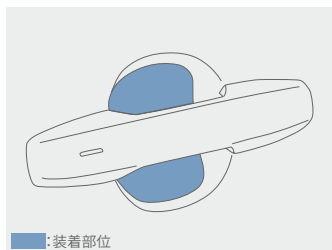

装着イメージ

**039** プロテクションフィルム(ドアハンドル)1台分 6,600円(消費税抜き6,000円) **0.7H** <S1AR>

ドアハンドルのくぼみ部分に貼る透明フィルム。ボディカラーの美しさを損なわず、ドアハンドルを握る際の、ツメなどによるボディへの傷つきを防ぎます。フロント・リヤ各2枚。

材質:ウレタン

※車両になじむ透明フィルムを使用しています。

[保証]トヨタ純正用品:3年間6万km



装着イメージ(シルバー)

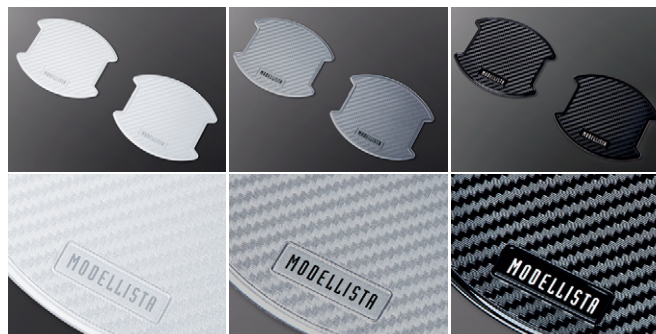

ホワイト

シルバー

ブラック

322 ドアハンドルプロテクター

[設定] 除くGR SPORT

1台分 6,600円(消費税抜き6,000円) **0.2H**

ホワイト<WAG5>、シルバー<WAG7>、ブラック<WAG1>

ドアハンドルのくぼみ部分に貼るカーボン調フィルム。ツメなどによるボディへの傷つきを防ぎます。フロント・リヤ各2枚。

色:ホワイト、シルバー、ブラック

材質:樹脂(ポリ塩化ビニル)

[保証]TCD:1年間2万km



装着イメージ

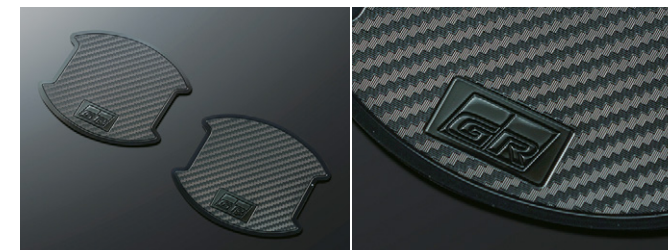

本体

ロゴアップ

502 GRドアハンドルプロテクター **GR PARTS**1台分 6,600円(消費税抜き6,000円) **0.2H** <VAG1>

ドア開閉時のひっかき傷を防止するだけでなく、ドアハンドルまわりをスポーティにドレスアップします。フロント・リヤ各2枚。

材質:樹脂(ポリ塩化ビニル)

[保証]TCD:1年間2万km

COMFORT

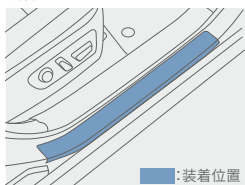

装着イメージ

**040** プロテクションフィルム(ロッカー)

設定 除GR SPORT

13,200円(消費税抜き12,000円) **1.5H** <S1BE>

乗り降りの際に靴や荷物などによるロッカー部への傷つきを防止。さりげない見栄えの透明フィルムを採用しています。フロント2枚、リヤ2枚の計4枚。

材質:ウレタン

※車両になじむ透明フィルムを使用しています。

[保証]トヨタ純正用品:3年間6万km



装着イメージ



ロゴアップ

068 プロテクションフィルム(リヤバンパー)

設定 プラグインハイブリッド車

13,200円(消費税抜き12,000円) **0.4H** <S1AL>

荷物の積み降ろし時にリヤバンパー上部への傷つきを防止。透明フィルムに車名ロゴ入り。

材質:ウレタン

※車両になじむ透明フィルムを使用しています。

[保証]トヨタ純正用品:3年間6万km

DRIVING SUPPORT



装着時



非装着時

041 レインクリアリングブルーミラー**19,800円(消費税抜き18,000円)** **0.2H** <K8GC>

ミラー表面に親水処理を行い、雨天時の視認性を向上。親水性は日光が当たると回復し、効果が持続します。

[保証]トヨタ純正用品:3年間6万km



作動時



通常時

042 リバース連動ミラー**25,850円(消費税抜き23,500円)** **1.6H** <K8J0>

Rレンジにすると助手席側のドアミラー鏡面が連動し、リヤタイヤ付近を映します。ミラースイッチでミラーの位置調整も可能。「R」を解除すれば元に戻ります。

[保証]トヨタ純正用品:3年間6万km

MODELLISTA PARTS



使用イメージ



本体

収納時

323 サンシェード

1台分 24,200円(消費税抜き22,000円)〈WE91〉

車種専用設計のため、ほとんど隙間なく、ぴったりとフィットします。また、車内の温度上昇を抑え、内装の劣化防止に寄与します。使用しない時はコンパクトに収納可能です。専用ケース付き。

材質：樹脂 (PET)

〔保証〕TCD：1年間2万km



ダークスモーク

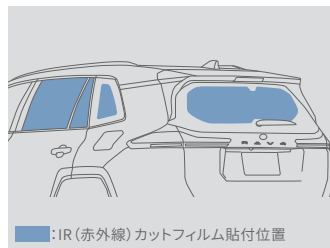

■IR(赤外線)カットフィルム貼付位置

	ダークスモーク
可視光透過率	約9%
紫外線カット率	約99%
赤外線カット率	約88%

324 IR(赤外線)カットフィルム

1台分 27,500円(消費税抜き25,000円) 2.0H〈WEB2〉

赤外線を抑えることにより、直射日光による肌への「ジリジリ感」を緩和するウインドウフィルム。

車内の温度上昇を抑え、エアコンの効果を向上させます。

色：ダークスモーク

材質：樹脂 (PET)

〔保証〕TCD：1年間2万km



クッション状態

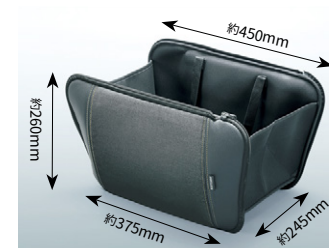

バッグ状態

SRS SIDE AIRBAG 対応*1**325** スマートクッショントート

9,900円(消費税抜き9,000円)〈WED1〉

デニム生地とステッチのコントラストが車内の上質感を高める、クッションとバッグの2WAY機能を持つクッショントートです。周囲のファスナーを開くことで肩掛けもできるトートバッグに変わり、買い物などの普段使いにも最適です。

材質：【表皮材】デニム、ポリ塩化ビニル 【クッション材】ウレタン 【内側】ポリエステル+ウレタンフィルム+ニットの3層ラミネート

サイズ：【クッション時】厚さ約85mm 【バッグ時の持ち手高さ】約215mm

容量：約17L

耐荷重量：10kg

*1. SRSサイドエアバッグが全車標準装備のため、SRSサイドエアバッグ対応純正用品、モデリスタ用品、トヨタモビリティパーツ取り扱い商品以外は使用しないでください。車種専用の純正用品、モデリスタ用品、トヨタモビリティパーツ取り扱い商品以外を使用するとSRSサイドエアバッグが正常に作動しなくなり重大な傷害を受ける恐れがあります。

※バッグ固定用ベルト(1本)が付属します。

※シートに荷物などを置くときセンサーが重量を検知して警告灯が点滅し、警告ブザーが鳴る場合があります。

〔保証〕TCD：1年間2万km

TZ



使用イメージ



本体

706 オープントレイグリップマット**1台分 11,880円(消費税抜き10,800円) 0.1H (420K)**

助手席前、センターコンソール、ドリンクホルダーの形状に合わせた専用設計でジャストフィット。さらに、高いグリップ力で小物の滑りを抑えます。トポグラフィックデザイン(等高線柄)が車内をアウトドアテイストに彩ります。

材質:ウレタン

[保証] TZ用品:3年間



使用イメージ



本体

707 コンソールボックスインナートレイ**3,982円(消費税抜き3,620円) 0.1H (420C)**

コンソールボックス内の整理整頓に。トレイの底面にはフェルト生地を敷いており、走行中も振動しにくく安心です。トレイ内には箱ティッシュ(高さ60mmまで)も収納可能で、中央の穴からティッシュを取り出しやすい構造になっています。

材質:樹脂(PC/ABS)

[保証] TZ用品:1年間



使用イメージ



装着イメージ

本体

**ライフスタイルパッケージ** 詳しくはP.6**708 シートバックベースギア****1個 7,040円(消費税抜き6,400円) (420L)**

シートのヘッドレストに取り付けるだけの簡単装着。ジャケットやリュックなどはもちろん、裏側のフックには買い物袋なども掛けられます。さらに、テーブルなどのユニット*1の使用も可能。ご自身の好みや用途に合わせて、マルチにお使いいただけます。

材質:【本体】鉄 【カバー】樹脂(ポリプロピレン)

【取付部】樹脂(ABS)

サイズ:L130×W310×H95mm

取付位置:運転席、助手席ヘッドレスト部

耐荷重:8.0kg

*1. ユニッツは市販品をご使用願います。

[保証] TZ用品:3年間



使用イメージ(開)



装着イメージ(閉)

709 マルチBOX**9,570円(消費税抜き8,700円) 0.2H (420B)**

ディスプレイオーディオの背面に収納スペースを確保できる優れもの。フタ付きなのでボックスの中が見えず、フロントガラスへの映り込みも軽減。デッドスペースを活用できるだけでなくプライバシーも配慮され、便利で安心です。

材質:樹脂(ABS)

サイズ:W260×H80×D200mm

[保証] TZ用品:1年間

TZ



装着イメージ(助手席用)



装着イメージ(閉/助手席用)



装着イメージ(運転席用)



装着イメージ(開/運転席用)



本体

711 サイドBOXゴミ箱 (運転席用・助手席用)

各 4,983円(消費税抜き4,530円)
運転席用(4201)、助手席用(4205)

フロントドアポケットにすっきり収まるダストボックス。プッシュオープン式で使いやすく、約2.0Lと大容量なのも嬉しい限り。カタカタ音を防止するクッション付き。

材質:樹脂(ABS)

[保証] TZ用品:1年間



1個



2個連結

712 ビーズクッション

1個 5,170円(消費税抜き4,700円)〈422E〉
2個 10,340円(消費税抜き9,400円)〈422F〉

流動性の高いビーズがさまざまな姿勢にフィットし、より快適な室内空間をもたらします。ホック付きなので縦や横に連結させることもでき、使い方がさらに広がります。

材質:【カバー生地】ポリエステル

【クッションビーズ】発泡ポリスチレン

サイズ:180×180×370mm

※連結で使用する場合は複数必要となります。

※運転の妨げになりますので、運転席でのご使用はお控えください。

※シートベルトの使用に妨げとなる使い方は絶対に行わないでください。

[保証] TZ用品:【カバー生地】3年間

(クッションビーズは保証対象外)



使用イメージ



使用時

713 膝上パソコンテーブル

5,918円(消費税抜き5,380円)〈4223〉

座った姿勢でもパソコンを操作しやすい位置に置く、膝上用のテーブルです。

材質:樹脂(ポリプロピレン)

※収納袋は付属しています。

※安全のため、走行中のご使用はお控えください。

※写真は当該車両とは異なります。

[保証] TZ用品:1年間



閉



開

714 ETCカバー

2,288円(消費税抜き2,080円) 0.1H 〈420A〉

ETC車載器のビルトイン装着部に取り付ける専用カバーです。車載器を車外から視認できなくすることで、盗難予防の効果が期待できます。

材質:樹脂(PC)

[保証] TZ用品:1年間

BASIC



nanoeX

[ナノイーの技術]

<お肌や髪にやさしい弱酸性>
<ウイルス★・菌★★の抑制>
<脱臭★★★★>

★、★★、★★★車室空間での試験による約1時間の効果であり、実使用環境・実使用条件での結果ではありません。*1*2*3
●効果には個人差や作動条件による差があります。

面発光照明点灯時 間接光照明点灯時 ホワイト ダークシルバー

043 クリーンシーリングライト(ナノイーX搭載)

設定 除くパノラマムーンルーフ(メーカーオプション)付車

36,300円(消費税抜き33,000円) **0.4H** ホワイト(G1KD)、ダークシルバー(G1KE)

2種類の照明を備え、ナノイーX*4も搭載したシーリングライト。面発光照明は手元をくっきり明るく照らし、間接光照明は温かみのある光で心地よい空間を演出します。ナノイーXは、ナノイーに比べて、効果の元であるOHラジカルをより多く含む微粒子イオンです。天井から室内へ放出され、車室内を快適な空気環境に導くナノイーがさらに進化しました。色:ホワイト、ダークシルバー 材質:【外観部】樹脂(ABS、PC) サイズ:約L200×W200×H32mm

*1. 試験機関:(一財)日本食品分析センター/試験方法:実車において付着したウイルス感染価を測定/抑制の方法:ナノイーを放出/対象:付着したウイルス/試験したウイルスの種類:1種類/試験結果:1時間で99%以上抑制。第24000739001-0301号。報告書日付:2024年3月20日
*2. 試験機関:(一財)日本食品分析センター/試験方法:実車において付着した菌数を測定/抑制の方法:ナノイーを放出/対象:付着した菌/試験した菌の種類:1種類/試験結果:1時間で99%以上抑制。第24052871001-0101号。報告書日付:2024年7月1日 *3. 試験機関:パナソニックホールディングス株式会社プロダクト解析センター/試験方法:実車において布に付着させたタバコ臭を6段階臭気強度表示法による検出/脱臭の方法:ナノイーを放出/対象:付着したタバコ臭/試験結果:1時間で臭気強度1.2以上低減。H23HM077-0。 *4. nanoe(ナノイー)=nano-technology+electric最先端のテクノロジーから生まれた“水に包まれている電気を帯びたイオン”のこと。 ※**フィッティングキットを含む価格**です。 ※車両制御によりナノイー機能が自動停止する場合があります。 ※プラグインハイブリッド車や電気自動車の場合、充電時にナノイー機能が一定時間動作する場合があります。 ※エンジンの始動時や電圧が安定しない時など、光がちらついて見える場合がありますが、製品異常ではありません。 ※写真の色や照度は実際とは異なります。 ※写真は当該車両とは異なります。 ■nanoe、ナノイー及びnanoeマークは、パナソニックホールディングス株式会社の商標です。 ■使用環境によってはナノイーの効果が十分に得られない場合があります。
【保証】トヨタ純正用品:3年間6万km

000 トヨタ純正用品、GRパーツ **000** モデリスタパーツ **000** GRパーツ(TCD) **000** TZ用品 **000** TMP取り扱い商品 ※詳しくは巻末をご覧ください。

0.0H は標準取付時間です。**(0.0H)** は標準塗装時間です。**作業時間に応じた取付費、塗装費が別途必要となります。** 価格は取付費、塗装費を含まない各事業者の希望小売価格(消費税10%込み)26年2月現在のもの>で参考価格です。価格、取付費、塗装費は販売店が独自に定めておりますので、詳しくは各販売店におたずねください。

■**設定**のない商品は、全車型に適用です。 ※装着用品・パーツ製造事業者、保証について、お取り扱い上の注意、お問い合わせ先、手話通訳サービスについては、巻末をご覧ください。 ■TCD:株式会社トヨタカスタマイジング&ディベロップメント ■TMP:トヨタモビリティパーツ株式会社



044 合金鋼チェーンスペシャル

設定 Z(ハイブリッド車)、除く20インチアルミホイール(メーカーオプション)付車

29,700円(消費税抜き27,000円) (V1CA)

■適応サイズは、新車標準ホイール・タイヤを基準にしています。ホイール・タイヤの種類(特に冬用タイヤ)・メーカーによっては装着できない場合があります。詳しくは販売店にお問い合わせください。 ■アルミホイールにチェーンを取り付けると、ホイールに傷がつく恐れがあります。

※写真のディスクホイールおよびタイヤについては当該車両とは異なります。

【保証】トヨタ純正用品:1年間



使用イメージ

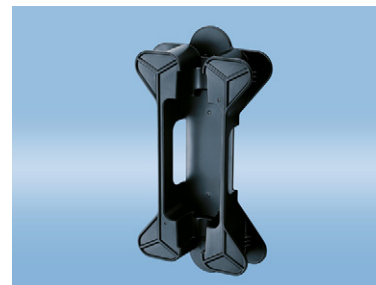

本体

069 充電ケーブルホルダー

設定 プラグインハイブリッド車、除く充電ケーブル(AC200V用 15m[参考値]) (メーカーオプション)付車

4,950円(消費税抜き4,500円) (R8KA)

充電ケーブルを収納できるホルダーです。長いケーブルもスッキリとまとめられるため、持ち運びにも便利。

色:ブラック

材質:樹脂(ポリプロピレン)

サイズ:L390×W200×H64mm

重量:【ホルダー単体】380g

【充電ケーブル収納時】約3.3kg

※充電ケーブル(7m[参考値])専用となります。15m[参考値]の充電ケーブルは収納できません。

※商品には充電ケーブルは含まれません。

※記載の長さは、参考値であり製品の状態や測定方法で異なります。

【保証】トヨタ純正用品:3年間6万km



装着イメージ(ハイブリッド車用)



給電口(プラグインハイブリッド車用)

045 カーカバー(防炎タイプ)

設定 プラグインハイブリッド車
38,500円(消費税抜き35,000円) (K7BG)

設定 ハイブリッド車
31,900円(消費税抜き29,000円) (K7BE)

プラグインハイブリッド車用はカバーをしたままでも給電口から充電することが可能です。(財)日本防炎協会認定生地を使用。

材質:ポリエステル

【保証】トヨタ純正用品:3年間6万km

サポートヨ プラス+

*「サポートヨ」とは
「サポートトヨタ」の略称です。



詳しくは
こちらをCheck!

お悩み別！

快適なお出かけをお手伝いする用品



運転するときに
安心をプラスしたい



乗り降りがづらい



カーブでからだを
支えるのが大変



座っているとお尻や
腰が痛くなる



ちょっとしたお困り
ごとを解決したい



装着イメージ(Luxury)

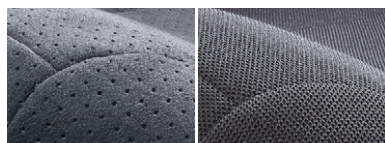

生地アップ(Luxury)

生地アップ(Basic)

イメージ図

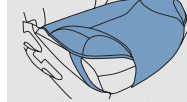

■:サポートクッション部

詳しくは
こちらを
Check!



046 安心ドライブサポートクッション

Luxury (ラグジュアリータイプ) 6,160円(消費税抜き5,600円) (B0F2)

Basic (ベーシックタイプ) 4,290円(消費税抜き3,900円) (B0F1)

踏み間違いの原因のひとつ「足の開き」を補正。筋肉の負担も軽減し、快適・安全な運転をサポートします。枕にも使われるウレタンチップを注入した左右のサポート部が、優しくしっかりと脚部をホールドします。

色:ブラック

材質:【表面素材】スウェード調(Luxury)、ニット(Basic)

取付位置:運転席、助手席

※写真は当該車両とは異なります。

[保証]トヨタ純正用品:1年間



使用イメージ

715 回転クッション

13,200円(消費税抜き12,000円) (4301)

座面が回転することで身体の向きを簡単に換えられ、乗り降りをサポートする座布団型のクッションです。

材質:【表皮材】ポリエステル 【クッション材】ウレタン、樹脂(PET)

取付位置:助手席、リヤシート左右席

※写真は当該車両とは異なります。

[保証]TMP取り扱い商品:3年間

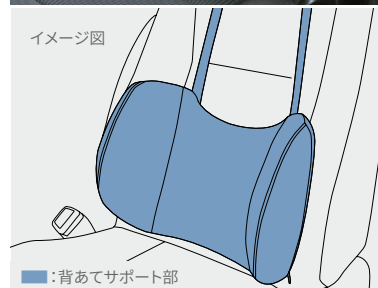

イメージ図

■:背あてサポート部

716 ドライブマスター-EX 背あてサポート

【設定】除くバッククッション EXGEL® (運転席) 付車

3,828円(消費税抜き3,480円) (3888)

体に沿うような曲面形状が腰を包み込み支えることで、乗車中の横ゆれを軽減します。走行中、安定した姿勢を保持できるので快適です。

色:ブラック

材質:【表地・裏地】ポリエステル

【中材】ウレタンフォーム

取付位置:運転席、助手席、リヤシート左右席

※写真は当該車両とは異なります。

[保証]TMP取り扱い商品:1年間

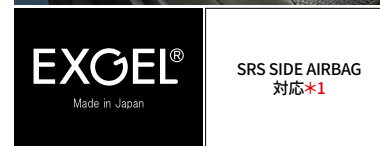

EXGEL®
Made in Japan

SRS SIDE AIRBAG
対応*1

717 バッククッション EXGEL®

【設定】除くドライブマスター-EX 背あてサポート付車

13,200円(消費税抜き12,000円) (3285)

優れた体圧分散性と衝撃吸収性を持つエクスジェル®を埋め込んだ、立体サポート構造を採用したクッションです。深くもたれかかることで骨盤を左右から包み込むようにホールドし、運転時のお尻・腰・背中への負担をやわらげます。

色:ブラック

材質:【表皮】ポリエステル 【エクスジェル®】合成ゴム

取付位置:運転席

*1. SRSサイドエアバッグが全車標準装備のため、SRSサイドエアバッグ対応純正用品、モデリスタ用品、トヨタモビリティパーツ取り扱い商品以外は使用しないでください。車種専用の純正用品、モデリスタ用品、トヨタモビリティパーツ取り扱い商品以外を使用するとSRSサイドエアバッグが正常に作動しなくなり重大な傷害を受ける恐れがあります。

※エクスジェル®は株式会社加地の登録商標です。

※写真は当該車両とは異なります。

[保証]TMP取り扱い商品:1年間

サポトヨプラス

718 シートベルトケアパッド プラス
814円(消費税抜き740円) (3295)

シートベルトに装着して使用。シートベルトを引き出しやすいパッド形状で、着用時の圧迫感や擦れを軽減します。

材質：【表面・裏面】ポリエステル
【クッション材】ウレタン

取付位置：運転席、助手席、リヤシート左右席
※写真は当該車両とは異なります。

【保証】TMP取り扱い商品：1年間

719 傘・杖フックホルダー
638円(消費税抜き580円) (3288)

ヘッドレストに取り付けて傘や杖を収納できるホルダー。2本同時収納できるC型リングは固定・取り外しが簡単です。使用しない時は回転させてヘッドレストに収納もできます。

材質：樹脂(TPE)

取付位置：運転席・助手席ヘッドレスト部

収納：2本
※写真は当該車両とは異なります。

【保証】TMP取り扱い商品：1年間

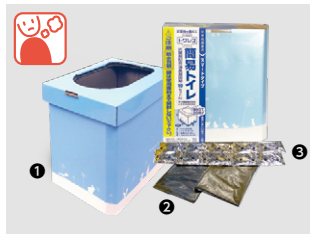

720 非常用トイレ スマートタイプ
10回分
3,630円(消費税抜き3,300円) (4305)

非常時に使える組み立て式の簡易トイレのセット。トイレ本体は約20秒で組み立て可能、耐荷重約200kgで屋外でも使用可能です。収納時は保管しやすいコンパクト設計で防水仕様です。

サイズ：【収納時】約L370×W340×H65mm
【便器サイズ(組立時)】約L270×W340×H375mm

セット内容：

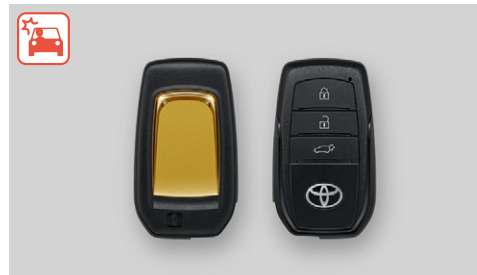
- ① トイレ本体(土台・便座)：1個
 - ② 便袋：10枚
 - ③ 抗菌剤配合消臭凝固剤：10個
- 【保証】TMP取り扱い商品：1年間

047 プラスサポート用スマートキー
14,300円(消費税抜き13,000円) 0.2H (M61P)

ドアを解錠するだけで、プラスサポート(急アクセル時加速抑制)を開始させる専用キー。障害物の有無にかかわらず、アクセルの踏みすぎや踏み間違いを検知するとクルマの加速を抑制。警報ブザーとマルチインフォメーションディスプレイ表示でドライバーに注意喚起します。右左折など加速が必要なシーンでは加速が可能です。方向指示レバーを操作しないで右左折や車線変更をしたり、ブレーキを踏まない状態(ブレーキホールドでの停車も含む)から発進するとシステムが作動することがあります。その場合でも、一度アクセルを離してゆっくり踏みなおすと加速が可能です。

色：サテンゴールド サイズ：約L74×W43×H18mm

以下のような時には、プラスサポートにならないことがあります。

- 登録済みの標準スマートキーが車両の近くにある時
 - 通常モードで使用したあと、ドアロックしなかった時
- 必ずプラスサポート用スマートキーのみが車両の近くおよび車内にある状態でご使用ください。プラスサポートにならない時はプラスサポート用スマートキーで一度ドアロック後、再度プラスサポート用スマートキーのみを持った状態でアンロックを行ってください。

▲注意 ■急アクセル時加速抑制機能は自動で停止する機能ではありません。必ず運転者がブレーキペダルを踏んで停止してください。ブレーキを制御するシステムではありません。■アクセルを強く踏み込むような運転をした時に、意図せずシステムが作動することがあります。■プラスサポート用スマートキーと標準スマートキーを同時に携帯せず、目的にあった1種類のキーのみを携帯してください。両方のキーが近くにあると、プラスサポート用スマートキーを判定できず、プラスサポートにならない可能性があります。また始動時はメーター等でモードの表示を必ずご確認ください。■本製品にメカニカルキーは付属していません。標準スマートキーに付属のメカニカルキーを本製品に差し替えてご使用ください。■メカニカルキーが無い状態では、電子キーの電池が切れた時にドアロックを解除できなくなります。メカニカルキーは追加で購入していただくことも可能です。お買い上げの販売店にお問い合わせください。■自車車速約30km/h以下で作動します。■前進および後退時に作動します。■植込み型心臓ペースメーカー等の機器をご使用の方は、電波によりそれらの機器に影響を及ぼすおそれがありますので、車両に搭載された発信機から約22cm以内に植込み型心臓ペースメーカー等の機器を近づけないようにしてください。電波発信を停止することもできますので詳しくは販売店におたずねください。

※詳しくは販売店におたずねください。

【保証】トヨタ純正用品：3年間6万Km

専用キーでドアを解錠するだけで、『プラスサポート(急アクセル時加速抑制)』を始動。

[急アクセル時加速抑制作動時]



マルチインフォメーションディスプレイ表示

エンジンを始動すると、メーターにプラスサポート始動を示す表示が出たあと、インジケータが点灯しプラスサポートであることを知らせます。

[加速抑制機能なしの場合]

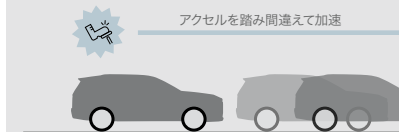
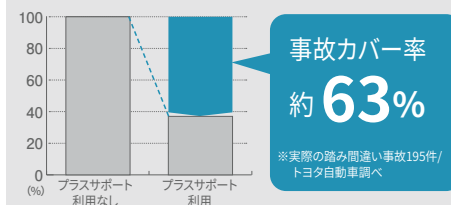
急アクセル時加速抑制の踏み間違い事故カバー率

■踏み間違いを検知した時に自車車速約30km/h以下で加速抑制が作動します。(障害物がないシーンでも作動) ■コネクティッドカーのビッグデータをもとに開発し、踏み間違い事故の約63%で作動を期待できます。

詳しくは
動画を
Check!



SECURITY

**048** カーロック

49,500円(消費税抜き45,000円)〈U5E0〉

本体アーム部分はラバーを使用し、ホイール等への傷つきを防止します。堅固な外観が確かなセキュリティ性能を想起させます。ホイールごと外されることを防ぐため、キー付ホイールナット**022**、またはキー付ホイールナット(ブラック)**023**との同時装着がおすすめです。

【ご注意】カーロックを装着したまま車を発進させると、車両やホイール・タイヤに損傷を与えます。

※写真は当該車両とは異なります。

[保証]トヨタ純正用品:3年間6万km



装着イメージ

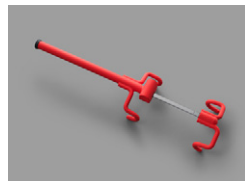

本体

049 ハンドルロック

29,700円(消費税抜き27,000円)〈B6AD〉

芯材に特殊鋼を採用。また、装着時の傷軽減のため、設置部分はラバーを使用しています。複製しにくいキー式採用のほか、解除作業も手間がかかりません。さらに、本体を赤色にすることで警戒心を抱かせ、抑止効果を期待できます。

材質:【芯材】特殊鋼 【コーティング】TPV

※防犯性を高めるため、カーロック**048**などとの同時装着がおすすめです。

[保証]トヨタ純正用品:3年間6万km

BASIC

**050** レスキューマンIII(ハンマー&カッター)

【設定】ハイブリッド車

2,530円(消費税抜き2,300円)〈77P2〉

【ご注意】●緊急脱出のための専用品です。他の用途には使用しないでください。●フロントウィンドウガラスは緊急脱出用ハンマーでは割ることができません。また、一部車両のドアガラスおよびリアウィンドウガラスには合わせガラスが使用されているため割ることができません。●ドアガラスを割り、穴を広げるとき、ガラスの破片でケガをしないようご注意ください。●お客様のいたずらでケガをする場合がありますので十分ご注意ください。

[保証]トヨタ純正用品:3年間6万km

**051** 三角表示板

2,750円(消費税抜き2,500円)〈77R0〉

[保証]トヨタ純正用品:3年間6万km

052 ジャッキ&レンチ

【設定】除くスペアタイヤ(メーカーオプション)付車

7,920円(消費税抜き7,200円)〈77NQ〉

※ジャッキはお客様のクルマ専用のため、他の車両には使用しないでください。他の車両のジャッキを、お客様のクルマには使用しないでください。

[保証]トヨタ純正用品:3年間6万km

BASIC



721 TZ安心給電コード

18,150円(消費税抜き16,500円)〈4302〉

車両に装着の1500Wのアクセサリコンセントに接続するだけで電気を供給できるコードです。災害時に車両のアクセサリコンセントにつないで、携帯電話の充電や電気製品の使用ができます。本体にブレーカー機能があり、一度に1500W以上の電力を出すと、本体の電源供給を停止します。電気の使用量わかるメーター付きです。

- 定格電圧:単相100V
- 定格電流:7A(コード全延時15A)
- コンセント形状:平行型
- 電線仕様:SVCTF 2.0mm²×2芯×10m
- 出力設定:100Wまたは1500W(切替式)
- Type-A USB出力:DC5V 3A
- Type-C USB出力:最大20W
- 基本性能:100Vコンセント×2、USBポート(Type-A/Type-C)、使用電流値メーター、過電流警告ブザー、復帰ボタン

[保証]TZ用品:3年間



722 TZ緊急セット 車中泊避難用

19,800円(消費税抜き18,000円)〈4300〉

災害時に役立つアイテムが多数揃った防災士監修のセット。防水仕様のリュックは、水を入れたら給水袋に、空気を入れたら枕としても使用可能です*1。

[セット内容(合計20点)*2]

- ①レジャーシート(約L180×W180cm)
- ②ウィンドウ防虫ネット
- ③防水リュック(容量20L)
- ④ホイッスル
- ⑤パーソナルメモ
- ⑥携帯トイレ(3枚)
- ⑦生理用ナプキン
- ⑧エアーマット
- ⑨ウェットティッシュ
- ⑩備蓄用トイレトペーパー
- ⑪ネックピロー
- ⑫レインコート
- ⑬着圧ソックス
- ⑭目隠しボンチョ
- ⑮レスキューシート
- ⑯アイマスク・耳栓セット
- ⑰歯ブラシ
- ⑱防災BOOK
- ⑲軍手
- ⑳マスク(3枚)

*1. 完全密封ではないため、空気が漏れる場合があります。

*2. 商品の内容は予告なく変更になる場合があります。

※非常食・飲料水などは、必要に応じてご準備することをおすすめします。

[保証]TZ用品:1年間

FOR CHILDREN

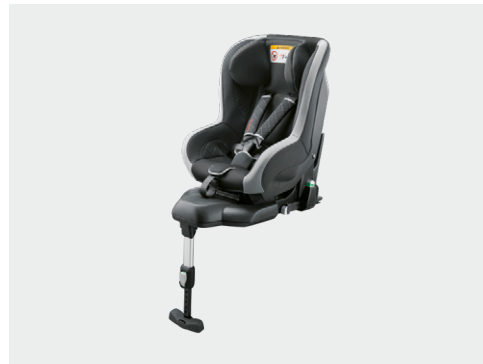

チャイルドシートとして使用

053 NEO G-Child i-Size *3

138,600円(消費税抜き126,000円)〈77FS〉

サイズ:

【前向き取付時】L644×W435×H665mm
 【後向き取付時】L686×W435×H500mm
 [保証]トヨタ純正用品:3年間6万km



054 NEO G-Child Junior *3

138,600円(消費税抜き126,000円)〈77G8〉

サイズ:

【最小時】L480×W440×H690mm
 【最大時】L500×W500×H830mm
 【折りたたみ時】L790×W480×H300mm
 重量:6.9kg
 [保証]トヨタ純正用品:3年間6万km

チャイルドシート装着方法一覧表

品名	取付方法	取付位置			取付向き
		助手席	後席(左右)	後席(中央)	
053 NEO G-Child i-Size *3	ISO FIX	×	○	×	後向き
	ISO FIX	×	○	×	前向き*4
054 NEO G-Child Junior *3	シートベルト+ISO FIX	×	○	×	前向き

□: ベビーシートとして使用 ■: チャイルドシートとして使用 ▨: ジュニアシートとして使用

*3. トヨタ NEO G-Childシリーズは、国土交通省の定める基準をクリアしています。指定された座席でご使用ください。詳細はトヨタ販売店におたずねください。 *4. お子様の身長が76cm以上、かつ月齢が15カ月を超えるまでは、前向きで使用しないでください。

AUDIO VISUAL



車内を快適な音響空間へとグレードアップ

055 プレミアムピュアフィールドサウンドシステム

138,050円(消費税抜き125,500円) **4.4H** <VF9X>

[システム構成品]

- ①高性能 別体アンプ
- ②コアキシャル2WAYインストルメントパネルスピーカー
- ③振動抑制機能付きプレミアムドアウーファー(フロントドア用)
- ④プレミアムドアウーファー(リヤドア用)

※フィッティングキットを含む価格です。

※②③④は、車両標準のドアスピーカーを外しての装着となります。

※写真の商品意匠は当該車両と異なる場合があります。

■Hi-Res ロゴは、一般社団法人日本オーディオ協会の登録商標です。日本オーディオ協会のハイレゾ定義に準拠した製品にロゴを冠しています。

[保証]トヨタ純正用品:3年間6万km

■振動抑制機能によるクリアな低音サウンド

一般的なドアスピーカーは、スピーカー自体の振動が車のボディおよびトリムに伝わってしまい、音に歪みが混ざっていました。プレミアムピュアフィールドサウンドシステムのフロントドアスピーカーの独自構造により、ドアへの振動伝達を抑制し、歪みを抑えたクリアで聴き取りやすいサウンドが室内全体に広がります。



※画像はイメージです。

■コアキシャル2WAYインストルメントパネルスピーカーによる明瞭感と拡がりのあるサウンド

インストルメントパネル内部にコアキシャル2WAYスピーカーをスマートに搭載。グレードアップされたサウンドがハイエンドまで伸び、ヴォーカルの躍動感を高めます。さらにフロントガラスの反射によってクルマ全体にサウンドが拡がり、どの席でも開放的で上質なサウンドをお楽しみいただけます。



音の拡がりイメージ



装着イメージ

■車種専用チューニング

RAV4専用チューニングにより、車両の周波数特性に最も適した高品質な音響空間を提供。中高音・低音の再生が豊かになり、音楽の表現力を高めます。

詳しくは
こちらを
Check!



AUDIO VISUAL



定格入力	70W
最大入力	320W
音圧レベル	87dB/W・m
インピーダンス	4Ω

326 スピーカーセット (標準スピーカー交換タイプ)

【設定】除くプレミアムピュアフィールドサウンドシステム **055** 付車

1台分 **46,200円**(消費税抜き**42,000円**) **1.0H** (WEA1)

標準スピーカーからの置き換えで、クリアかつ豊かなサウンドを演出します。

セット内容:16cmスピーカー・車両取付ブラケット・ワイヤーハーネス×各4セット(1台分)

※大音量を出されるとお使いのオーディオシステムに負担をかけ、故障の原因になることがあります。適度な音量でお楽しみください。

[保証] TCD:1年間2万km

**723** TZマルチファンクションフィルム

5,280円(消費税抜き4,800円) **0.3H** (4016)

ディスプレイオーディオ画面に貼り付ける透明なフィルム。液晶パネルの意匠性を損なわずに傷や汚れを防ぎ、美観を維持します。また、映り込みを軽減し、サラサラとした指触りで快適な操作をサポートします。

材質:PETフィルム

[保証] TZ用品:3年間

**724** HDMIケーブル(2.0m)

2,519円(消費税抜き2,290円) (406A)

お手持ちのポータブルDVD/Blu-rayプレーヤーや家庭用ゲーム機など、HDMI出力対応のメディア機器とディスプレイオーディオを接続するHDMIケーブルです。長さが2.0mあるため、後部座席からでも接続が可能となります。

○規格:High Speed with Ethernet

○伝送速度:10.2Gbps

○対応解像度:4K×2K(30p)対応

○ケーブル長:2.0m

○ケーブル太さ:φ5.5mm

■本製品に接続、視聴可能な機器(および機能、アプリなど)は限られます。使用条件によっては視聴できない場合があります。また一切の動作保証はいたしておりません。

■HDMIおよびHDMIロゴは、HDMI Licensing Administrator, Inc.の登録商標です。

[保証] TMP取り扱い商品:1年間

TZ DRIVE RECORDER

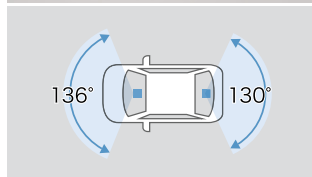

撮影範囲イメージ

[基本機能]

フロント 200万画素	リヤ 200万画素	HDR/WDR機能*1
GPS/Gセンサー	夜間撮影◎ (高感度センサー)*2	常時録画/イベント録画
駐車時録画*3	前方・後方録画	安全運転支援機能*4

725 前後方2カメラドライブレコーダー TZ-DR210

44,220円(消費税抜き40,200円) 2.6H (4127)

- 2台のカメラで前方・後方を同時に録画。
- 前後ともにHDR機能で夜間映像もキレイ。
- 後方からのあおり運転対策に。
- 車上荒らしや当て逃げ対策に。駐車中でも衝撃を検出し、衝撃前後の映像を記録します。
- ※録画イメージの写真は当該車両とは異なります。
- ※取付け位置は車種により異なります。
- [保証] TZ用品:3年間

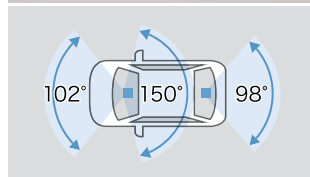

撮影範囲イメージ

[基本機能]

フロント 400万画素	リヤ/車内 各200万画素	HDR/WDR機能*5
GPS/Gセンサー	夜間撮影◎ (ナイトモード搭載)	常時録画/イベント録画
駐車時録画*3	前後方+車内録画	安全運転支援機能*4

726 前後方3カメラドライブレコーダー TZ-DR500

49,830円(消費税抜き45,300円) 3.1H (412D)

- 前方・後方・車内を3つのカメラで同時録画。
- 画像補正機能の搭載で夜間もしっかり記録。
- 駐車中も3台のカメラで同時に撮影。
- 安全運転支援機能でドライブをサポート。
- ※録画イメージの写真は当該車両とは異なります。
- ※取付け位置は車種により異なります。
- [保証] TZ用品:3年間

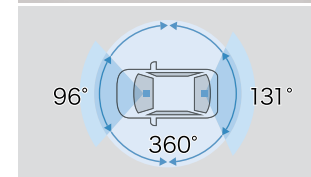

撮影範囲イメージ

[基本機能]

360°カメラ 360万画素	フロント/リヤ 各200万画素	HDR/WDR機能*6
GPS/Gセンサー	夜間撮影◎ (赤外線LED搭載)	常時録画/イベント録画
駐車時録画*3	全周周+前後方録画	2.7インチ液晶

727 360°カメラ+リヤドライブレコーダー TZ-DR300

73,480円(消費税抜き66,800円) 2.8H (4117)

- 360°全周周に加え、前後方を同時に録画。360°カメラで車内・車両の周囲を映し、特に気になる前後方は前後2カメラでフルHD撮影。様々なシーンをしっかりと記録します。
- 夜間の車内映像も赤外線カメラでしっかり録画。
- 駐車中も360°+前後方を記録。
- ※録画イメージの写真は当該車両とは異なります。
- ※取付け位置は車種により異なります。
- [保証] TZ用品:3年間

*1. リヤカメラはHDR機能のみとなります。 *2. リヤカメラのみ搭載となります。 *3. 駐車時の長時間の録画は、車両バッテリーの寿命を短くすることがあります。駐車時の設定時間は、30分以下を目安としてください。また、バッテリーの定期的な点検をお願いします。 *4. 詳細につきましては (<https://toyota-mp.co.jp/shohin/tz/>)にてご確認ください。 *5. フロントカメラのみ。リヤ/車内カメラはWDR機能となります。 *6. フロントカメラのみ。360°カメラはWDR機能、リヤカメラはHDR機能となります。

■検査標章などの装着物の位置、オプション製品の取付などによってはドライブレコーダーが装着できない場合がございます。詳しくは販売店におたずねください。

■本製品使用時は必ず本カメラ専用のmicroSDカードを使用してください。専用品以外のmicroSDカード使用における動作不良等については、一切の責任を負いかねます。 ■本製品の近くにGPS機能を持つ製品やVICS受信機を設置しないでください。誤作動を起こす可能性があります。 ■地デジ等のアンテナ近くには設置しないでください。テレビの受信感度の低下・チラツキ・ノイズの原因となる可能性があります。 ■一部の車種および地域や周波数によっては、AMラジオにノイズが入る可能性があります。 ■本カタログ掲載内容は'26年2月現在の情報であり、モデルチェンジ等により予告なく変更や販売終了となることがございます。あらかじめご了承ください。 ■安全運転支援機能は、運転者の負担軽減が目的であり、全ての周辺状況、走行状態を判断することはできません。また事故を未然に防ぐ機能ではありません。 ■画面はイメージで実際とは異なる場合があります。 ■商品の詳細につきましては (<https://toyota-mp.co.jp/shohin/tz/>)にてご確認ください。 ■本機は、全ての状況において映像を録画することを保証したものではありません。 ■本機は、事故の検証に役立つことも目的の一つとした製品ですが、証拠としての効力を保証するものではありません。 ■本機で録画した映像は、その使用目的や使用方法によっては、被写体のプライバシーなどの権利を侵害する場合がありますのでご注意ください。また、本機をイタズラなどの目的では使用しないでください。これらの場合につきましては弊社は一切責任を負いません。 ■本機は映像を録画する装置ですが、必ずしも信号が確認できることを保証した装置ではありません。環境によって信号が確認できない場合があります。その場合は、前後の映像や周囲の車両の状況から判断願います。信号が確認できない件につきましては、弊社は一切責任を負いません。 ■LED式信号機は目に見えない速さで点滅しているため、本機で撮影すると、点滅して撮影される場合があります。信号が映っていない場合は前後の映像や周辺の車両の状況から判断願います。 ■映像が録画されなかった場合や録画された映像ファイルが破損していた場合による損害、本機の故障や本機を使用することによって生じた損害につきましては、弊社は一切責任を負いません。 ■夜間にディスプレイオーディオの画面や昼間に太陽光を反射してダッシュボード等がガラスに映り込み、映像に残る場合があります。また、外部環境により映像画質が変化します。 ■ご使用前に必ず取扱説明書をご覧ください。

000 トヨタ純正用品、GRパーツ 000 モデルスタパーツ 000 GRパーツ(TCD) 000 TZ用品 000 TMP取り扱商品 ※詳しくは巻末をご覧ください。

0.0H は標準取付時間です。0.0H は標準塗装時間です。作業時間に応じた取付費、塗装費が別途必要となります。価格は取付費、塗装費を含まない各事業者の希望小売価格(消費税10%込み)'26年2月現在のもの>を参考価格です。価格、取付費、塗装費は販売店が独自に定めておりますので、詳しくは各販売店におたずねください。

■[設定]のない商品は、全車種に適用です。 ※装着用品・パーツ製造事業者、保証について、お取り扱い上の注意、お問い合わせ先、手話通訳サービスについては、巻末をご覧ください。 ■TCD:株式会社トヨタカスタマイジング&ディベロップメント ■TMP:トヨタモビリティパーツ株式会社

【保証について】



<https://toyota.jp/rav4/accessory/>



トヨタ純正用品、GRパーツは、3年間6万km保証です。

(一部商品を除く)

保証修理を受けられる期間は、トヨタの販売店、またはトヨタ認定サービス工場
商品を購入した日(販売した日)から3年間となります。

ただし、その期間内でも走行距離が60,000kmまでとなります。

※一部消耗品の保証期間や詳細につきましては、販売店にお問い合わせください。



TZ用品は、1年間または3年間、
もしくは3年間6万km保証です。

(一部商品を除く)

TMP取り扱い商品は、1年間
または3年間保証です。(一部商品を除く)



<https://www.modellista.co.jp/s/rav4/>



<https://www.trdparts.jp/rav4/>

(株)トヨタカスタマイジング&ディベロップメントが取り扱う、モデリスタパーツ、GRパーツは、
1年間2万km保証です。

モデリスタパーツ、GRパーツについて保証を受けられる期間は、一部消耗品を除き

パーツを車両に装着された日から1年間となります。ただし、その期間内でも走行距離が20,000kmまでとなります。

※一部消耗品の保証期間や詳細につきましては、下記のお問い合わせ先にてご確認ください。

【お取り扱い上の注意】

●購入後の改造は重大な事故や故障を招く危険性がありますので絶対に行わないでください。 ●GRパーツにつきましては、「トヨタ純正用品」および「モデリスタパーツ」、モデリスタパーツは、「トヨタ純正用品」および「GRパーツ」との組み合わせは原則できません。ただし、一部用品につきましては組み合わせ可能な場合があります。詳しくは、GRパーツ(トヨタカスタマイジング&ディベロップメント取り扱い商品)はTRDコールセンター、モデリスタパーツはモデリスタコールセンターまでお問い合わせください。 ●GRパーツおよびモデリスタパーツの装着により、ガレージジャッキが指定の位置で使えなくなる場合があります。あらかじめご了承ください。 ●フロントスポイラーを装着した車両を牽引する場合、フロントスポイラーが変形することがあります。

エアロパーツ・ボディパーツ

●エアロパーツ(301、503)、ボディパーツ(309)を装着した場合、路面とのクリアランスが狭くなり、縁石などの段差、スロープなどで路面と干渉、破損場合があります。エアロパーツ(301、503)、ボディパーツ(309)の破損状況によっては車両に影響を及ぼす恐れがあります。また、積雪時ラッセルしたまま走行したり、凍結(着氷)状態で使用した場合、エアロパーツ(301、503)、ボディパーツ(309)が破損したり、車両に影響を及ぼす恐れがあります。 ●エアロパーツ(301、503)、ボディパーツ(309)は樹脂(ポリプロピレン/ABS)製です。樹脂(ポリプロピレン/ABS)製は一般的に、衝撃などに弱くなりますのでご注意ください。特に極寒時にご注意ください。 ●塗装パーツにつきましては、塗装色の色が標準車と完全に一致しない場合があります。 ●エアロパーツ(301、503)、フロントグリル(305)、シグネチャーイルミ(306)、ボディパーツ(309)、フロントグリルイルミネーション(312)、オーバーフエンダー(314)を装着した場合、パノラミックビューモニターなどの車両周囲モニターにパーツの一部が映り込む場合があります。詳しくは、車両の取扱説明書をご確認ください。

メテオコート

●メテオコート塗装商品(309)を洗車の際は、水洗いで汚れを落とすしてください。 ●汚れがひどい場合は、中性洗剤を薄めて使用し、スポンジや柔らかい布で優しく手洗いしてください。 ●洗剤を使用した後は、放置せずに水で十分に洗い流し、柔らかい布で水滴を丁寧に拭き取ってください。 ●塗装面の凹凸により、スポンジなどが引っかかったり、洗車道具が傷みやすることがありますのでご注意ください。 ●塗装の損傷を防ぐため、次のことをお守りください。 ●乾いた布やブラシなどでこすったり、磨いたりしないでください。 ●ワックス、コンパウンド、コーティング剤、研磨剤入りの洗剤などは使用しないでください。

アルミホイールセット

★アルミホイールセット(308、315、508)を装着した場合、走行音が増加したり雨の日の排水性や雪道・凍結路面でのグリップが低下する場合があります。また、乗り心地や操縦安定性が標準車と異なる場合があります。標準車のタイヤに比べ摩耗が早くなる場合があります。タイヤチェーンが使用できない場合があります。あらかじめご了承ください。 ●アルミホイールセット(308、315、508)の装着に際し、本カタログ記載の適合を必ず守ってください。 ●スタッドレスタイヤなど設定以外のタイヤを装着した場合にはハミ出し、干渉などの可能性があります。 ●パンクの際、商品に付属されるホイールナットアダプター、専用バターンキーが必要となりますので必ず車載ください。 ●アルミホイールセット(308) (タイヤは別途販売店にて装着)を装着して、標準装備のタイヤからサイズ変更が生じた場合、車両に装着されている運転支援装置や予防安全機能などを一部無効にするなどの対応が必要になる場合があります。詳しくは、車両の取扱説明書をご確認ください。

※GR「パフォーマンスダンパー®」(060、061、509)、GRブレース(リヤサスペンションメンバー) (062)を装着した場合、乗り心地、操縦安定性の変化が生じる場合があります。 ※「PERFORMANCE DAMPER/パフォーマンスダンパー」はヤマハ発動機(株)の登録商標です。 ※ドアスタビライザー®は株式会社アイシンの登録商標です。

このカタログに関するお問い合わせは、お近くのRAV4取扱店または、下記へ

	トヨタ自動車株式会社 取り扱い商品	株式会社トヨタカスタマイジング&ディベロップメント 取り扱い商品		(販売元)トヨタモビリティパーツ株式会社					
	ベース車両および純正用品(001~069)に関するお問い合わせ先	301~326に関するお問い合わせ先	501~511に関するお問い合わせ先	701に関するお問い合わせ先	702、704、707、711、718に関するお問い合わせ先 ※718はTZ用品ではありません。	703、708、712、717に関するお問い合わせ先 ※717はTZ用品ではありません。	705に関するお問い合わせ先	706に関するお問い合わせ先	709、710、713、714、727に関するお問い合わせ先
	トヨタ自動車株式会社 お客様相談センター	モデリスタコールセンター	TRDコールセンター	(製造元)林テンプ株式会社	(製造元)稲屋ヤック株式会社 お客様相談室	(製造元)サンショウ株式会社	(販売元)トヨタモビリティパーツ株式会社	(製造元)株式会社テクノ・プラス・ジャパン	(製造元)株式会社カーメイト サービスセンター
TEL	0800-700-7700 フォーム/チャット/手話通訳の お問い合わせサービスも ご利用いただけます。	050-3161-1000	050-3161-2121	052-322-2758	0564-66-0773	053-421-5137	0120-1311-95	046-263-2000	03-5926-1212
受付時間	9:00~17:00 (長期連休などの当社指定日を除く)	10:00~18:00 (除く指定定休日)	10:00~18:00 (除く指定定休日)	9:30~12:00/13:00~17:30 (除く指定定休日)	9:30~12:00/13:00~17:30 (除く指定定休日)	月~金 9:00~17:30 土 9:00~16:30(日祝休み)	10:00~12:00/13:00~17:00 (土・日・祝日を除く)	9:00~12:00/13:00~17:00 (土日祝日および指定休日を除く)	月~金 10:00~18:30、土日祝 10:00~12:00/13:00~18:30(除く指定休日)
ホームページ	https://toyota.jp	https://www.modellista.co.jp	https://www.trdparts.jp	https://www.hayashi-telempu.com/ja/	https://www.yacjp.co.jp	http://www.sansho-g.co.jp/	https://toyota-mp.co.jp/	https://techno-plas.co.jp	https://www.carmate.co.jp/

	(販売元)トヨタモビリティパーツ株式会社					715に関するお問い合わせ先	716に関するお問い合わせ先	719に関するお問い合わせ先	720に関するお問い合わせ先	724に関するお問い合わせ先
	721に関するお問い合わせ先	722に関するお問い合わせ先	723に関するお問い合わせ先	725に関するお問い合わせ先	726に関するお問い合わせ先	715に関するお問い合わせ先	716に関するお問い合わせ先	719に関するお問い合わせ先	720に関するお問い合わせ先	724に関するお問い合わせ先
	(製造元)日動工業株式会社	(製造元)株式会社ナテック	(製造元)ディーフ株式会社	(製造元)株式会社コムテック サービスセンター	(製造元)株式会社日本電機	(製造元)株式会社ソーアップ	(製造元)株式会社ボンフォーム	(製造元)星光産業株式会社	(製造元)大塚包装工業株式会社	(製造元)エレコム株式会社
TEL	072-803-6905	052-526-0801	06-4963-2797	0800-200-5654※ 0561-56-1814(有料)	042-588-7744	042-752-5050	0584-63-1777	048-984-1290	088-685-2175	0570-084-465
受付時間	8:45~17:45 (土曜・日曜・祝日を除く)	(平日)9:00~17:00 (土日祝休業)	9:00~12:00/13:00~17:00 (土・日・祝日および指定休日を除く)	10:00~17:00 (土日祝日および年末年始・夏季休暇・GW等休業日指定期間を除く)	月~土 9:30~18:00 (日曜・祝日・指定休日を除く)	9:00~17:00 (土・日・祝日を除く)	(平日)9:00~17:30 (土日祝休業)	9:00~12:00/13:00~17:00 月曜日~金曜日(祝祭日を除く)	9:30~12:00/13:00~17:30 (土・日・祝日および指定休日を除く)	10:00~19:00 年中無休
ホームページ	https://www.nichido-ind.co.jp/	http://www.natec-emergency.jp/	https://deff.co.jp/	https://www.e-comtec.co.jp	http://www.j-e-s.co.jp/index.html	https://www.so-up.co.jp/	https://www.bonform.co.jp/	https://www.seikosangyo.co.jp/	https://www.otsuka-housou.co.jp/	https://www.elecom.co.jp/

※携帯電話やPHS、公衆電話や050から始まるIP電話からはご利用いただけません。また、一部の光電話からもご利用いただけない場合がございます。その際は0561-56-1814(有料)よりおかけください。
本カタログに掲載されている商品につきましては、車両登録後の取付を前提としております。
本仕様ならびに装備は予告なく変更することがあります。(このカタログの内容は'26年6月現在のもの)ボディカラーおよび内装色は撮影の条件、ご覧になる印刷物または画面によって実際の色とは異なって見えることがあります。
ナビゲーション・オーディオ・ETC等との同時装着可否につきましては、販売店にお問い合わせください。 ※本カタログに使用した撮影小物は商品に含まれません。
商品によっては、車両本体への穴あけ加工等が必要となる場合があります。