

# RAV4

## ONLINE CATALOGUE

オンラインカタログ

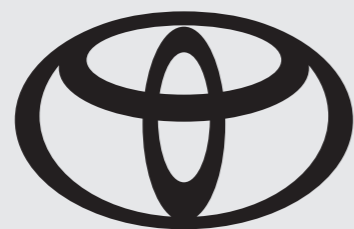

# DESIGN

デザイン





GASOLINE  
Adventure



HYBRID  
Adventure

胸の鼓動が、全身に響きわたる。  
少しくレイジーに見えるくらいに、とことん挑め。  
どこまで行けるか、決めるのは自分だ。  
好きにまみれる。歓びに限りはない。

Photo① (左) : Adventure (ガソリン車)。ボディカラーのアッシュグレーメタリック〈1K6〉×アーバンカーキ〈6X3〉 [2QU] はメーカーオプション。  
(右) : Adventure (ハイブリッド車)。ボディカラーのアッシュグレーメタリック〈1K6〉×グレイッシュブルー〈8W2〉 [2TU] はメーカーオプション。





PHEV

Z

Photo②：Z。ボディカラーのアティチュードブラックマイカ〈218〉×エモーショナルレッドⅡ〈3U5〉 [2SC] はメーカーオプション。オプション装着車（詳細は右上に記載の詳細ページへ）。



自らの足で大地を踏みしめ、あの頂の先へ。  
見たことのない景色が、視界いっぱいに溢れ出す。  
体験が、想像を余裕で越えていく。  
満ちてゆく時間が、気持ちを羽ばたかせる。

Photo③：Adventure（ガソリン車）。ボディカラーのアッシュグレーメタリック〈1K6〉  
×アーバンカーキ〈6X3〉 [2QU] はメーカーオプション。







太陽を追いかけ、夕陽をつかまえる。  
流れ行く風景に、ただ身を委ねればいい。  
熱い陽射しが、心を弾ませる。  
聞こえてくるのは、大地の唄だ。

Photo④：Adventure（ガソリン車）。ボディカラーのアッシュグレーメタリック〈1K6〉  
×アーバンカーキ〈6X3〉 [2QU] はメーカーオプション。オプション装着車（詳細は右上に記載の詳細ページへ）。





風となり、土にまみれ、肌でこの地を知る。  
虹のさす地平線の向こうには、何があるのだろう。  
誰かに答えを聞く必要はない。  
辿り着けばいい、その方が楽しいのだから。





遠い空に、気持ちが引き寄せられていく。  
好奇心を思いっきり、蹴り出せ。  
気の向くままに、どこまでも高く。  
行こう、言葉では表せない、なにかに会いに。

Photo©：Adventure（ガソリン車）。内装色のオーキッドブラウンは設定色（ご注文時に指定が必要です。指定がない場合はブラックになります）。オプション装着車（詳細は右上に記載の詳細ページへ）。







完璧な一瞬を求めて。  
移りゆく雲を眺めながら、その時を待つ。  
自由な時間に揺られ、雨の中に色を見た。  
わずか数秒が、永遠の記憶に変わる。





シャープな多角形で構成された、フルLEDの先進的で力強い眼差し。

- ▶Bi-Beam LEDヘッドランプ（オートレベリング機能付）
- +LEDクリアランスランプ（LEDデイトタイムランニングランプ [DRL] 機能付）
- +LEDターンランプ

1灯の光源で、ロービームとハイビームの切り替えが行えるBi-Beam（バイ-ビーム）LEDをはじめ、すべての光源をLED化。ヘッドランプ上部で輝くLEDクリアランスランプ（LEDデイトタイムランニングランプ [DRL] 機能付）は、昼夜間の優れた被視認性を確保しながら、精悍な眼差しを強調します。

[ハイブリッド車/Zに標準装備]



一直線に伸びるLEDのラインとメッキ加飾が、目つきを精悍に。

- ▶3灯式LEDヘッドランプ（オートレベリング機能付）
- +LEDクリアランスランプ+LEDデイトタイムランニングランプ[DRL]

3連パラボラLEDユニットを採用。メッキ加飾で外周を囲み、上端に一直線に伸びるLEDクリアランスランプを配置。シンプルなデザインが、精悍さを引き立てています。また、LEDデイトタイムランニングランプ[DRL]を設定し、昼間の優れた被視認性を確保しました。

[ガソリン車に標準装備]





スタンスの良い後ろ姿を、  
一段と引き立てる。

▶リヤコンビネーションランプ

リヤスタイリングと一体になった、明快で力強いデザインが、ワイド感とスタンスの良さを強調しています。またテールランプとストップランプには、LEDを採用。省電力化に寄与するとともに、シャープな印象を演出します。



夜間や悪天候時の視認性を高める。

▶LEDフロントフォグランプ

悪天候時にヘッドランプの明かりを補助。優れた安全性の確保に寄与します。

[Adventure/G“Z package”/Gに標準装備]



悪天候時に、自車の存在を知らせる。

▶LEDリヤフォグランプ

(リヤコンビネーションランプ内蔵・運転席側のみ)

リヤコンビネーションランプに内蔵されるリヤフォグランプ。雨、雪、霧などの走行時に後続車からの被視認性を高めます。

[寒冷地仕様とセットで全車にメーカーオプション]





19インチタイヤ&アルミホイール（マットグレー塗装）  
+ホイールナット（ブラック）  
[Adventureに標準装備]



19インチタイヤ&アルミホイール（スーパークロームメタリック塗装）  
+ホイールナット  
[G“Z package”に標準装備]

## 大胆な印象と頼もしい走破性。

### ▶19インチタイヤ&アルミホイール

逞しさを印象づける大径の19インチタイヤ&アルミホイールをラインアップしています。



## 表紙

Photo：Adventure（ガソリン車）。ボディカラーのアッシュグレーメタリック〈1K6〉×アーバンカーキ〈6X3〉 [2QU] はメーカーオプション。パノラマムーンルーフはメーカーオプション。  
■写真は合成です。

## P003 Photo①：

（左）：Adventure（ガソリン車）。ボディカラーのアッシュグレーメタリック〈1K6〉×アーバンカーキ〈6X3〉 [2QU] はメーカーオプション。（右）：Adventure（ハイブリッド車）。ボディカラーのアッシュグレーメタリック〈1K6〉×グレイッシュブルー〈8W2〉 [2TU] はメーカーオプション。 ■写真は合成です。

## P004 Photo②：

Z。ボディカラーのアティチュードブラックマイカ〈218〉×エモーショナルレッドⅡ〈3U5〉 [2SC] はメーカーオプション。パノラマムーンルーフはメーカーオプション。 ■写真は合成です。

## P005 Photo③：

Adventure（ガソリン車）。ボディカラーのアッシュグレーメタリック〈1K6〉×アーバンカーキ〈6X3〉 [2QU] はメーカーオプション。 ■写真は合成です。

## P006 Photo④：

Adventure（ガソリン車）。ボディカラーのアッシュグレーメタリック〈1K6〉×アーバンカーキ〈6X3〉 [2QU] はメーカーオプション。パノラマムーンルーフはメーカーオプション。 ■写真は合成です。

## P007 Photo⑤：

Adventure（ガソリン車）。ボディカラーのアッシュグレーメタリック〈1K6〉×アーバンカーキ〈6X3〉 [2QU] はメーカーオプション。パノラマムーンルーフはメーカーオプション。 ■写真は合成です。

## P008-009 Photo⑥：

Adventure（ガソリン車）。内装色のオーキッドブラウンは設定色（ご注文時に指定が必要です。指定がない場合はブラックになります）。アクセサリコンセント（AC100V・100W）はメーカーオプション。  
■写真は機能説明のために各ランプを点灯したものです。実際の走行状態を示すものではありません。 ■画面はハメ込み合成です。  
■上記ページの画像はアメリカ合衆国で撮影したものです。日本での走行をイメージしたもので、実際の道路状況とは異なります。



**P010 ▶Bi-Beam LEDヘッドランプ（オートレベリング機能付）+LEDクリアランスランプ（LEDデイトタイムランニングランプ [DRL] 機能付）+LEDターンランプ**

■写真はG（ハイブリッド車）。

**P010 ▶3灯式LEDヘッドランプ（オートレベリング機能付）+LEDクリアランスランプ+LEDデイトタイムランニングランプ[DRL]**

■写真はG（ガソリン車）。

**P011 ▶リヤコンビネーションランプ**

■写真はG（ガソリン車）。

**P011 ▶LEDフロントフォグランプ**

■写真はG（ガソリン車）。

**P011 ▶LEDリヤフォグランプ（リヤコンビネーションランプ内蔵・運転席側のみ）**

■写真はX（ガソリン車）。

**P012 ▶19インチタイヤ&アルミホイール（マットグレー塗装）+ホイールナット（ブラック）**

**▶19インチタイヤ&アルミホイール（スーパークロームメタリック塗装）+ホイールナット**

■写真はイメージです。



# USABILITY

室内空間





## 日常での使いやすさをあらゆる角度から追求。

### ▶見晴らしの良い前方視界

低くすることで圧迫感を抑えたインストルメントパネル、室内からは見えないように設計したワイパーなどにより、すっきりとした視界を実現。さらに、ボンネットを低くすることで視認エリアを広げ、交差点や縦列駐車時の安心感を高めています。また、ドアミラー取付位置の最適化や三角窓によって良好な斜め前方視界を確保しました。

## 地上高が高くても、乗り降りしやすい。

### ▶優れた乗降性

シートから車外までの距離を短くすることで、地上高が高くても、スムーズに乗り降りできます。



### ▶抜け感のある後方視界

リヤクォーターガラスの拡大やリヤドア後部のピラー断面を小さくする工夫などにより、斜め後方の見やすさを確保しています。

## 会話がはずむ静かな空間に。

### ▶隅々にまで行き届いた静粛性

振動・騒音を抑える高剛性ボディに加え、ダッシュ・フロア面の吸音材範囲を従来に比べ拡大。加えてエンジン音・ロードノイズを低減する吸遮音材の最適配置、さらに接合部の隙間も細部まで埋め、車内への音の侵入を抑制し、快適なドライビング空間を構築しています。





後席から、空を駆けるような景色が見晴らせる。

▶パノラマムーンルーフ（チルト&スライド電動 [フロント側] / 挟み込み防止機能付\*1)

爽やかな風と光を呼び込むパノラマムーンルーフが前席から後席まで開放感をもたらします。電動サンシェードが直射日光をガードし、さらに、挟み込み防止機能付で開閉時の安全性にも配慮しました。

[Adventure/G “Z package” / G / Zにメーカーオプション]

\*1. 挟まれる物の形状や挟まれ方によっては挟み込みを検知できない場合があります。開閉時には十分にご注意ください。





## 室内に心地いい開放感を。

### ▶チルト&スライド電動ムーンルーフ（挟み込み防止機能付\*1）

[Xにメーカーオプション]

\*1. 挟まれる物の形状や挟まれ方によっては挟み込みを検知できない場合があります。開閉時には十分にご注意ください。



## クリアブルーの輝きが、空間を上質に彩る。

### ▶イルミネーテッドエントリーシステム（クリアブルー照明）

クリアブルーに統一されたLED照明が、上質な室内を演出。走行中はドライバーの煩わしさを軽減するために、減光する配慮を施しています。

[前席足元照明・フロントカップホルダーはAdventure/G“Z package”/G/Zに標準装備]

[オープントレイ（運転席・助手席・センター）はG“Z package”/G/Zに標準装備]





### お好みに合わせて表示をカスタマイズ。

▶12.3インチTFT\*1カラーメーター+マルチインフォメーションディスプレイ  
4つのテイスト (Casual/Smart/Tough/Sporty) と3つのレイアウトの中から、お好みに合わせて表示を変えられるメーター。同時に複数の情報が見られるよう、マルチインフォメーションディスプレイは左/中央/右の3種類を表示します。

[Adventure/G“Z package”/G/Zに標準装備]

### 先進的なディスプレイ表示のスピードメーター。

▶7.0インチTFTカラーマルチインフォメーションディスプレイ (スピードメーター表示) + オプティロンメーター (メーター照度コントロール付)

[Xに標準装備]





デジタルミラーモード / 鏡面ミラーモード

車両後方カメラの映像をインナーミラー内のディスプレイに表示。

▶デジタルインナーミラー（前後方録画機能付）

車両後方カメラの映像をインナーミラー内のディスプレイに表示。切替レバーを操作することで、鏡面ミラーモードからデジタルミラーモードに切り替えることができます。ヘッドレストや荷物などで視界を遮られずに後方を確認することが可能です。さらに、走行中の前後方カメラ映像をデジタルインナーミラーに挿入されたSDカードへ録画できる機能が加わりました。

[G “Z package” / Zに標準装備。Adventure / Gにメーカーオプション]





## スイッチ操作でパーキングブレーキを作動・解除。

### ▶電動パーキングブレーキ

シフトレバーを「P」ポジションに入れると自動で作動し、ブレーキを踏みながら「D」ポジションなど「P」ポジション以外にシフトすると解除されるオート機能付\*1です。

## 停車時にブレーキを踏むとそのまま保持。

### ▶ブレーキホールド

「HOLD」スイッチを押し、システムONの状態にしておくことで、渋滞や信号待ちなどでブレーキを踏んで停車した時にブレーキを保持。アクセルを踏むと解除されます。

## ドアミラーが 自動で格納・復帰。

### ▶LEDサイドターンランプ付オート 電動格納式リモコンカラードドア ミラー（ヒーター付）

ドアの施錠・解錠に連動してドアミラーが格納・復帰します。乗り降りの際に、スイッチ操作の手間が省けて便利です。また、鏡面の曇りを防止するヒーター付です。





## 手を離さずにさまざまな操作が可能。

### ▶ステアリングスイッチ

- ① 情報操作系（4方向スイッチ、戻る）
- ② 運転支援系（レーダークルーズコントロール、レーントレーシングアシスト）
- ③ オーディオ系（音量、音声認識、ハンズフリー、モード選択、選曲・選局）

## 乗員の快適性と低燃費を賢く実現。

### ▶左右独立温度コントロールフルオートエアコン

人が乗っていない席の空調を抑制するS-FLOWを採用。ガソリン車では前席のみに、ハイブリッド車・プラグインハイブリッド車では1席のみに集中して送風されるよう、自動的に制御します。ヒーコンパネルのスイッチ操作により、モードのON/OFF切り替えが可能です。





### 簡単操作でベストポジションをセッティング。

▶① 運転席8ウェイパワーシート（前後スライド+リクライニング+シート上下+チルトアジャスター）

▶② 電動ランバーサポート（運転席/2ウェイ）

▶③ 助手席4ウェイパワーシート（前後スライド+リクライニング）

微妙な調整が手軽にでき、最適なポジションでドライブを楽しめます。

[運転席8ウェイパワーシート、電動ランバーサポートはAdventure/G“Z package”/G/Zに標準装備。助手席4ウェイパワーシートはZに標準装備]

▶④ 運転席シートポジションメモリー（2メモリー付）

ドライバー2名分のシートポジションを記憶・再現できるメモリー機能を搭載しています。

[Adventure/G“Z package”/G/Zに標準装備]



### キーを取り出さずにドアを施錠&解錠。

▶スマートエントリー（運転席・助手席・バックドア/アンサーバック機能付）&スタートシステム（スマートキー2個）

スマートキーをポケットやバッグに携帯していれば、キーを取り出すことなくドアハンドルを軽く握るだけで解錠、ドアハンドルのセンサーに触れるだけでドアを施錠します。エンジン始動（ハイブリッドシステム起動）もブレーキを踏みながらスイッチを押すだけで簡単に行えます。

⚠ 注意: 植込み型心臓ペースメーカー等の機器をご使用の方は、電波によりこれらの機器に影響を及ぼすおそれがありますので、車両に搭載された発信機から約22cm以内に植込み型心臓ペースメーカー等の機器を近づけないようにしてください。電波発信を停止することもできますので、詳しくは販売店におたずねください。





センターコンソールボックス  
内側

センターコンソールボックス  
後部

## AC100Vのコンセント。

### ▶アクセサリコンセント（ラゲージ）

[AC100V・100Wはガソリン車にメーカーオプション]

[AC100V・1500W（ヴィークルパワーコネクター付）はZに標準装備。AC100V・1500W（非常時給電システム付）はハイブリッド車にメーカーオプション]

## スマートフォンなどの充電に便利。

### ▶充電用USB端子（センターコンソールボックス内側2個・後部2個）

前席に加え、後席にも2人分のUSB端子（Type-C）を設定。スマートフォンやタブレットを気兼ねなく充電できます。

## スマートフォンなどをワイヤレスで充電。

### ▶おだけ充電®

[Zに標準装備。G“Z package”/G（ハイブリッド車）にメーカーオプション]



⚠注意：植込み型心臓ペースメーカー等の医療用電気機器を装着されている方は、おだけ充電のご使用にあたっては医師とよくご相談ください。充電動作が医療用電気機器に影響を与えるおそれがあります。充電機能を停止することもできます。





冬のドライブも、手のひらから温めます。

▶ステアリングヒーター

[Adventure/G“Z package”/G/Zに標準装備]



寒い日も暑い日も快適に、ドライブ。

▶快適温熱シート+シートベンチレーション（運転席・助手席）

長時間のドライブで負担のかかりやすい肩や腰、寒い日や夏の冷房中に冷えやすい下肢を温めます。また、背もたれ面と座面に爽やかな風が通るベンチレーション機能も設定。HI-MID-LOの3段階切替が可能です。

[Adventure/G“Z package”/G/Zに標準装備]



切替スイッチ





### 足を出し入れするだけで、簡単開閉。

▶ハンズフリーパワーバックドア（挟み込み防止機能\*1・停止位置メモリー機能付）

スマートキーを携帯していれば、リヤバンパーの下に足を出し入れするだけで、バックドアが自動開閉。両手が荷物でふさがっているときなどに、便利です。

〔G“Z package”／G（ハイブリッド車）／Zに標準装備。Adventureにメーカーオプション〕



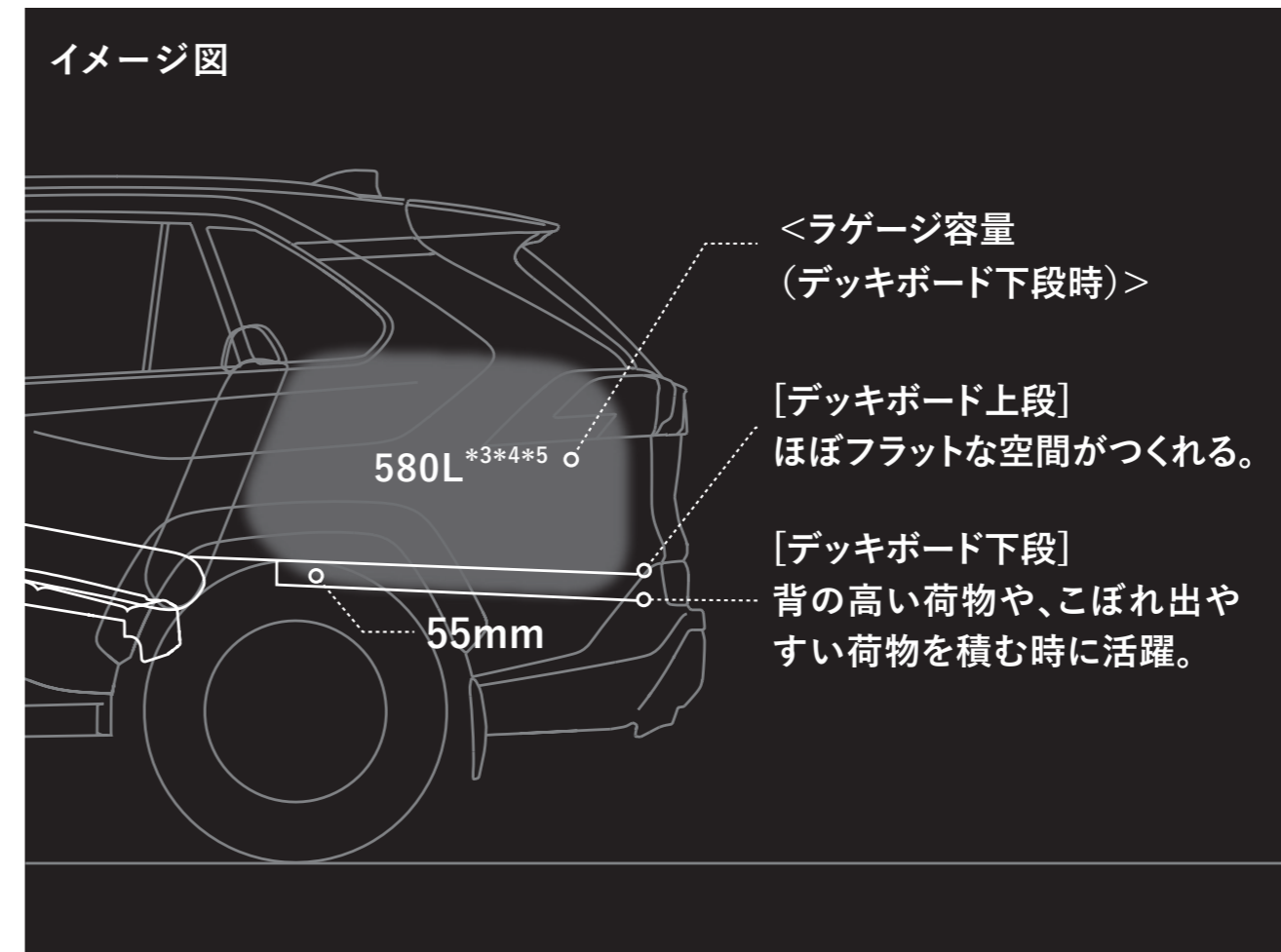
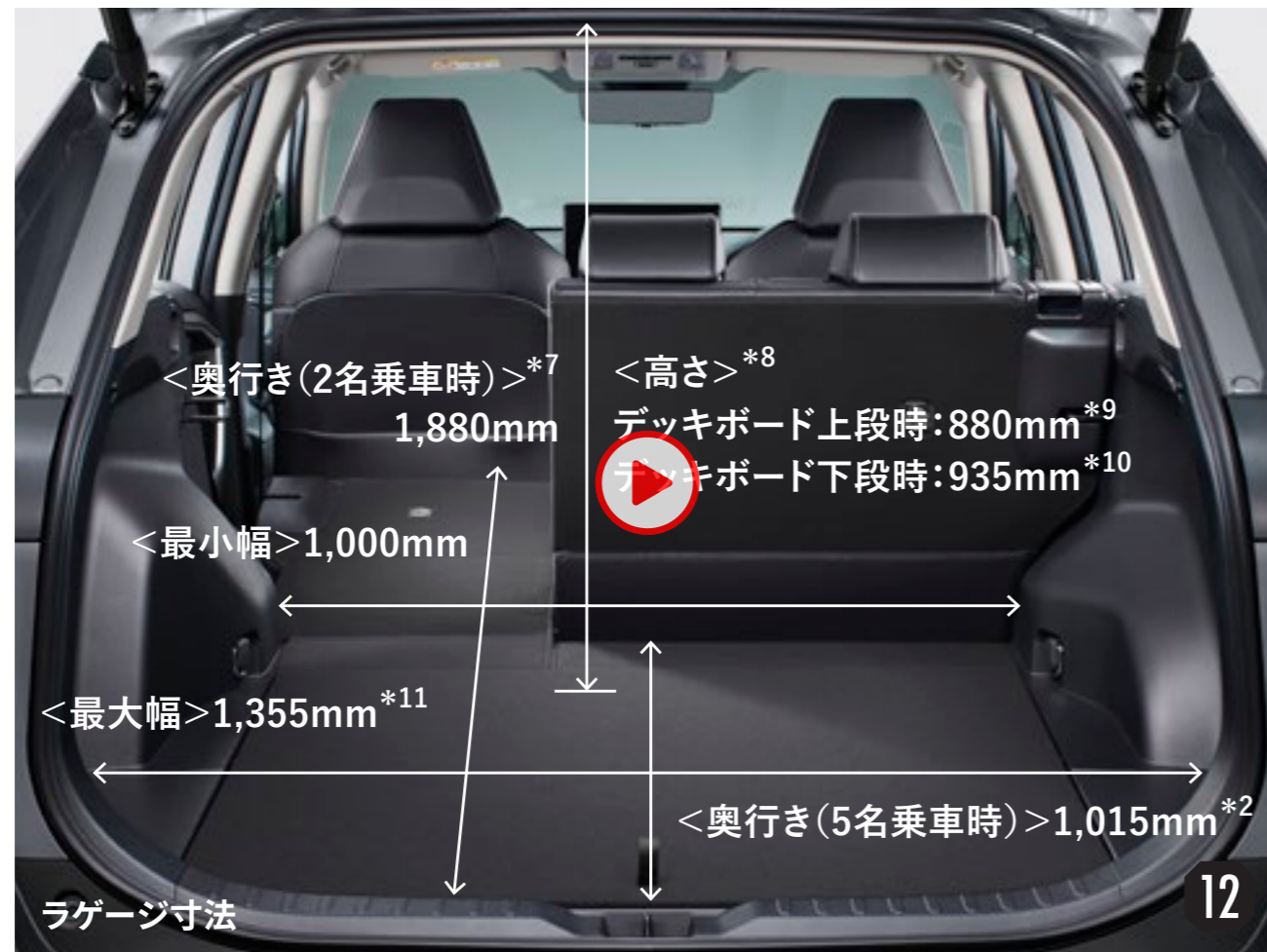

## クラストップレベル\*1のラゲージ容量。

### ▶たっぷり積めるラゲージスペース

リヤシート使用状態でもラゲージの奥行きは1,015mm\*2を確保し、ラゲージ容量580L\*3（デッキボード下段時）\*4\*5を実現しました。ゴルフバッグは4個\*6まで収納できます。





ラゲージスペース (デッキボード表面+デッキボード上段時)



デッキボード裏面 (樹脂製)



デッキボード下段時

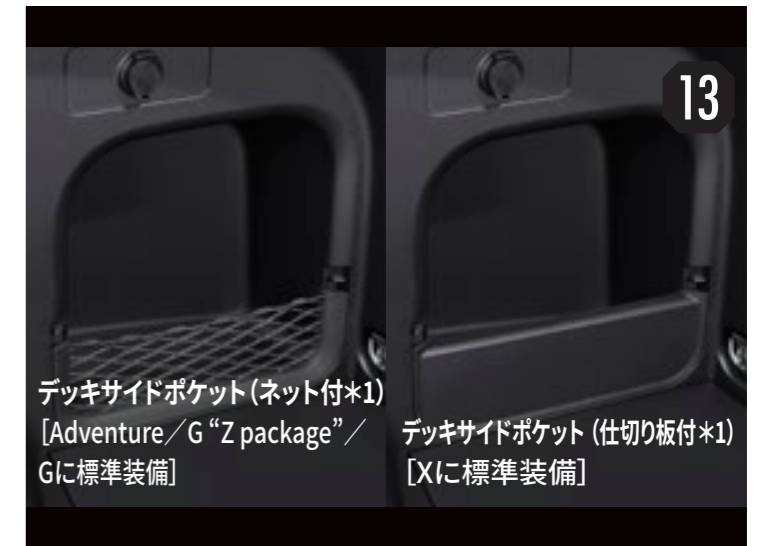

デッキサイドポケット (ネット付\*1)  
[Adventure/G“Z package”/  
Gに標準装備]

デッキサイドポケット (仕切り板付\*1)  
[Xに標準装備]

13

## デッキボードでラゲージを自在に有効活用。濡れ物もOK。

### ▶2段デッキボード

ラゲージ床面の高さを2段階設定としました。載せる荷物に応じて使い分けられます。デッキボードを上段にセットし後席を倒せば、長い荷物の積載に便利なほぼフラットな大空間が誕生。重たい荷物の出し入れもしやすくなります。下段にセットすれば、背の高い荷物や、バックドアオープン時にこぼれ出やすい荷物などを安心して積み込めます。また裏面が樹脂製なので、反転させれば、雪や泥などで汚れた荷物も気兼ねなく載せられます。

[Adventure/G“Z package”/G/Xに標準装備]

### ベーシック「いちおし」セット [タイプA]



▶ラゲージソフトトレイセット (ラゲージ部&リヤシート部)



▶フロアマット (ラグジュアリータイプ)



▶サイドバイザー (RVワイド)

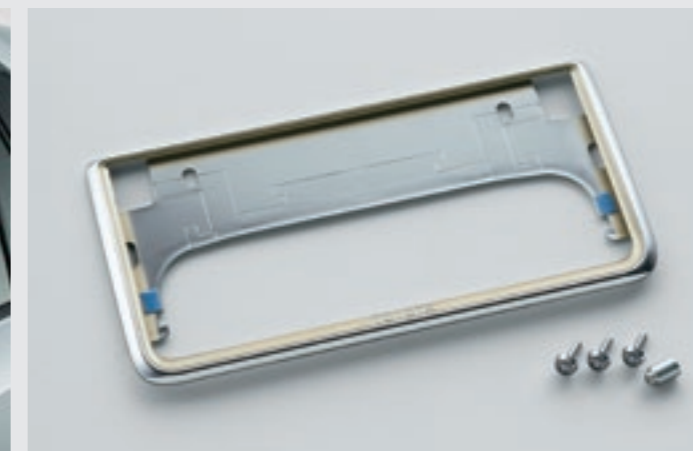

▶盗難防止機能付ナンバーフレームセット (プレステージ)



トヨタ純正用品  
(販売店装着オプション)  
トヨタ自動車(株)の取り扱い  
商品です。

■詳しくは  
ACCESSORIES &  
CUSTOMIZE CATALOGUE  
をご覧ください。





1 助手席オープントレイ



2 グローブボックス



3 センターオープントレイ



4 フロントカップホルダー(2個)



5 センターコンソールボックス(インナートレイ付)\*1



6 運転席オープントレイ



7 ETC2.0ユニット



8 フロントドアポケット



9 リヤドアポケット



10 助手席シートバックポケット



リヤカップホルダー(2個)

使いやすい&ちょうどいい室内ユーティリティ。

▶豊富な収納スペース





6:4分割可倒式リヤシート(リクライニング機構付)

## みんなが快適に過ごせる室内設計。

### ▶快適なシート&ゆとりの後席空間

長時間ドライブでも、乗員みんなが、快適に過ごせる空間をめざしました。すべてのシートにおいて最適な素材や座面形状を採用するなど、疲れにくさを徹底して追求。後席は十分な前後席間距離をキープすることで、膝まわりに心地よいゆとりを確保しています。さらにフロントシート下の足入れスペースを確保。ゆったりと足を伸ばすことができます。



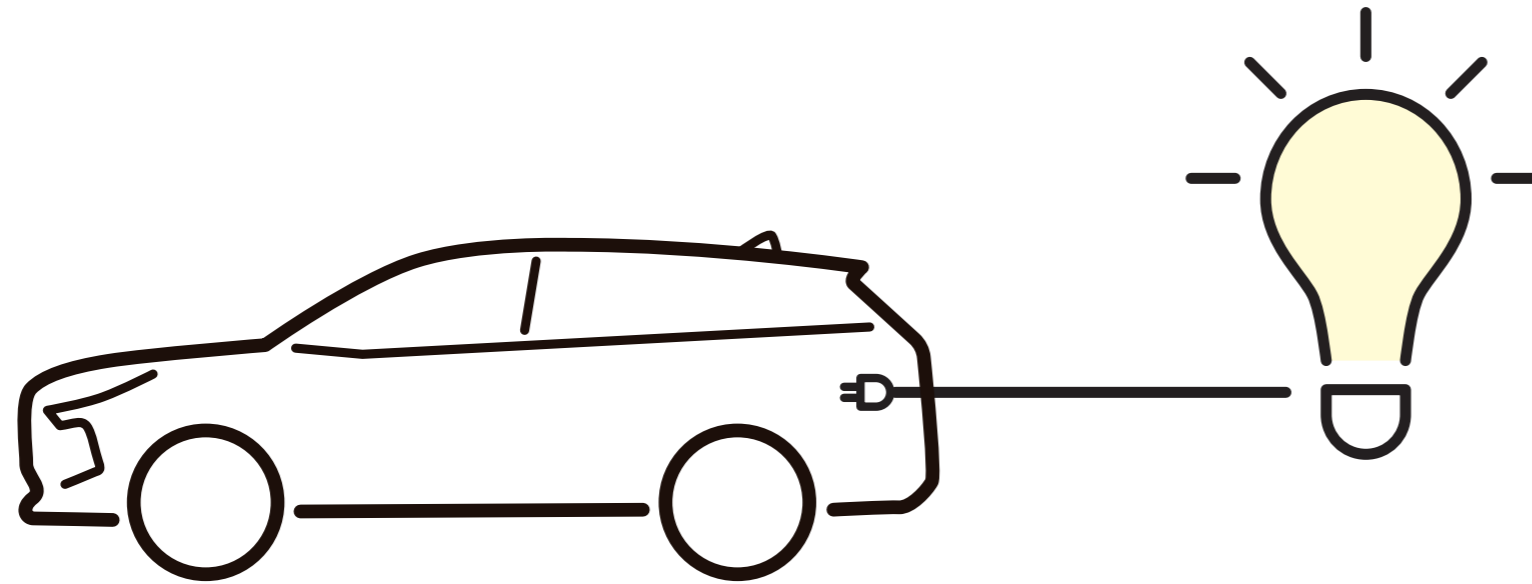

ガソリンを  
電気に変換！  
長期間の災害時に  
役立つ電源！

### 電力供給時間



約 **6.5日**

(ガソリン満タン/消費電力400W時)

※RAV4の場合

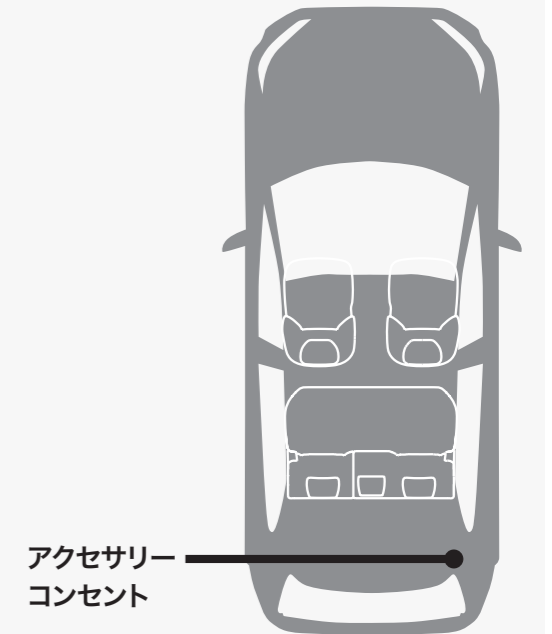

アクセサリ  
コンセント

停電などの非常時に電気製品が使える。

▶アクセサリコンセント（ラゲージ/AC100V・1500W/非常時給電システム付）

コンセント（AC100V・1500W）を、ラゲージに設置。非常時給電システムは、災害などによる非常時に電力が必要なとき、車両の走行機能を停止した状態で、AC100Vで消費電力の合計が1500W以下の電気製品を使用できます。

[ハイブリッド車にメーカーオプション]

もしものときでも  
温かい食事を。



スマートフォンが  
充電できる。

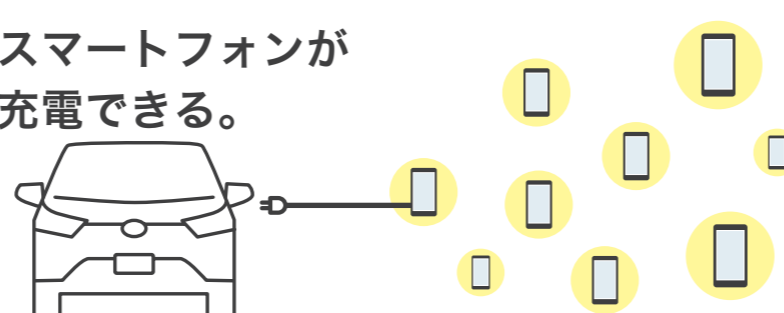



## 非常時給電システムの使い方

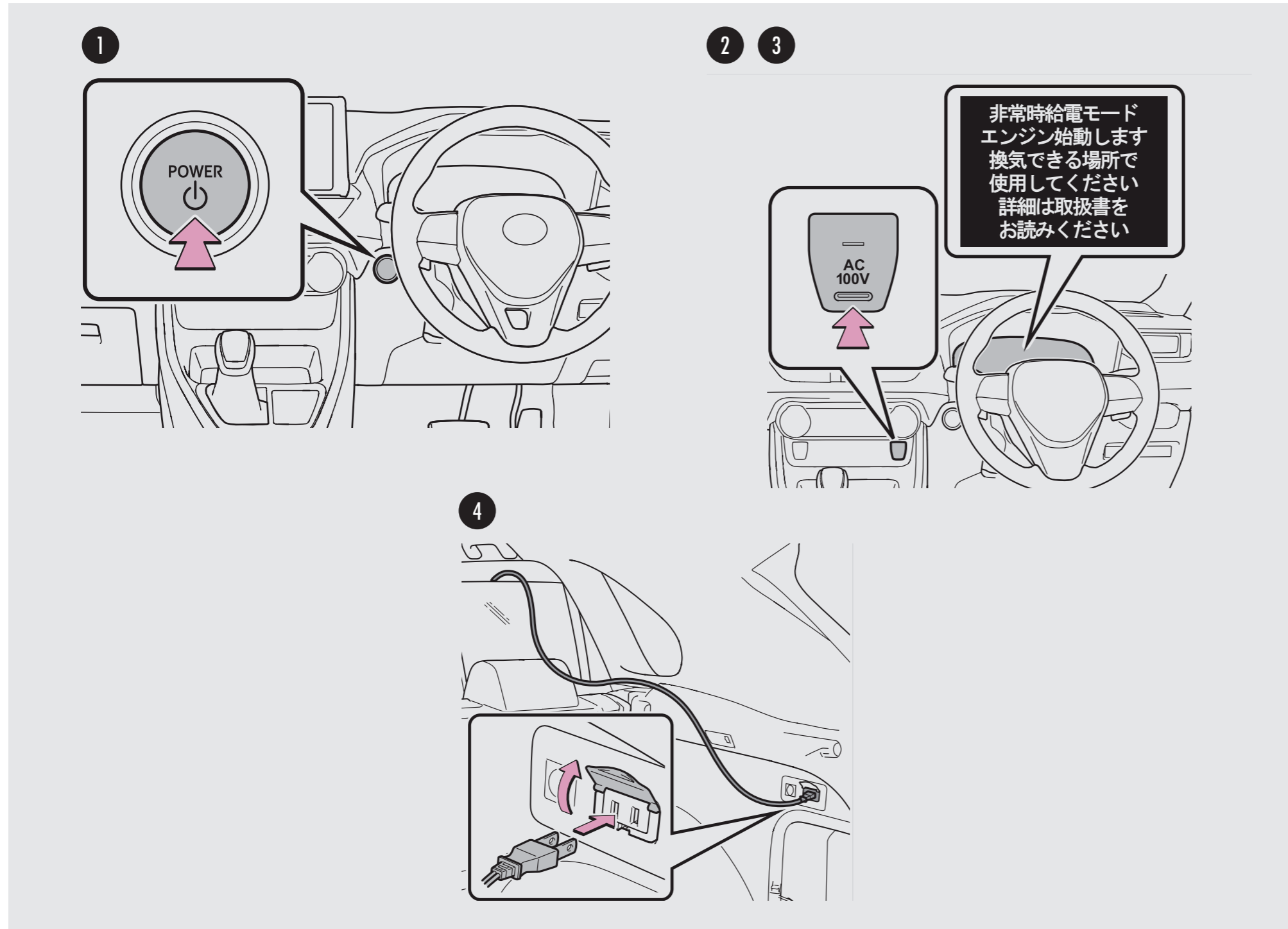

- 1 ブレーキを踏まずに、パワースイッチを2回押して「ONモード」状態にします。
- 2 READYインジケータが点灯していないことを確認し、AC100Vスイッチを3回連続で押してください。  
AC100Vスイッチを押す間隔が1秒以上あかないように、連続して押してください。
- 3 マルチインフォメーションディスプレイに非常時給電モードの説明が表示されたことを確認してください。
- 4 フタを開けて、電気製品の電源プラグをコンセントの奥までしっかり差し込んでください。  
アース線のある電気製品を使用するときは、ラゲージ内のコンセントを使用し、アース線をアース端子に接続してください。



## P016 ▶見晴らしの良い前方視界 ▶抜け感のある後方視界

Photo：Adventure（ハイブリッド車）。内装色のオーキッドブラウンは設定色（ご注文時に指定が必要です。指定がない場合はブラックになります）。 ■写真は機能説明のために各ランプを点灯したものです。実際の走行状態を示すものではありません。 ■画面はハメ込み合成です。 ■写真はイメージです。 ■上記ページの画像はアメリカ合衆国で撮影したものです。日本での走行をイメージしたもので、実際の道路状況とは異なります。

## P017 ▶パノラマムーンルーフ（チルト&スライド電動 [フロント側] / 挟み込み防止機能付）

■フロント側はチルト&スライド電動、リヤ側は固定式となります。

## P018 ▶イルミネーテッドエントリーシステム（クリアブルー照明）

■写真の色や照度は実際とは異なります。 ■写真はG（ガソリン車）。 ■写真の画面表示は機能説明のために通常の状態とは異なる表示・点灯をしています。実際の走行状態を示すものではありません。 ■画面はハメ込み合成です。

## P019 ▶12.3インチTFT\*1カラーメーター+マルチインフォメーションディスプレイ

\*1. TFT [薄膜トランジスタ]：Thin Film Transistor ■写真はG。 ■写真の画面表示は機能説明のために通常の状態とは異なる表示・点灯をしています。実際の走行状態を示すものではありません。 ■画面はハメ込み合成です。

## P019 ▶7.0インチTFTカラーマルチインフォメーションディスプレイ（スピードメーター表示）+オプティトロンメーター（メーター照度コントロール付）

■写真はX。 ■写真の画面表示は機能説明のために通常の状態とは異なる表示・点灯をしています。実際の走行状態を示すものではありません。 ■画面はハメ込み合成です。

## P020 ▶デジタルインナーミラー（前後方録画機能付）

■走行前に必ずミラーの調整を行ってください。走行中は、デジタルインナーミラーの位置やディスプレイに表示される映像を調整しないでください。また、外部光による反射でディスプレイが見えにくい場合には、鏡面ミラーモードに切り替えてください。 ■体調・年齢などにより、ディスプレイに表示される映像に焦点が合うまで時間がかかる場合があります。また着雪や雨滴、汚れ等により映像が見づらくなる場合があります。その場合にはリヤワイパーで払拭するか、鏡面ミラーモードに切り替えてください。 ■夜間や暗い場所などでは、映像の明るさを自動的に調整するため、特有のちらつきが発生する場合があります。 ■機能 画角(水平)：前方55°/後方49° HD/録画画素数：前方120万画素/後方50万画素



### P021 ▶電動パーキングブレーキ

\*1. オート機能はOFFにすることもできます。

### P022 ▶左右独立温度コントロールフルオートエアコン

■写真はG（ハイブリッド車）。 ■写真の画面表示は機能説明のために通常の状態とは異なる表示・点灯をしています。実際の走行状態を示すものではありません。 ■画面はハメ込み合成です。

### P023 ▶スマートエントリー（運転席・助手席・バックドア／アンサーバック機能付）&スタートシステム（スマートキー2個）

■Zは全ドア対応となります。 ■スマートエントリーは、株式会社ユーシンの商標です。

### P024 ▶アクセサリコンセント（ラゲージ）

■1500W（ハイブリッド車/プラグインハイブリッド車）または100W（ガソリン車）以下の電気製品をご使用ください。ただし、1500W（ハイブリッド車/プラグインハイブリッド車）または100W（ガソリン車）以下の電気製品でも正常に作動しない場合があります。詳しくは販売店におたずねください。 ■写真はG（ハイブリッド車）のAC100V・1500W。

### P024 ▶充電用USB端子（センターコンソールボックス内側2個・後部2個）

■DC5V/3A（消費電力15.75W）の電源としてご使用ください。

### P024 ▶おくだけ充電®

■ご利用は、ワイヤレス充電の規格Qi（チー）の認証を取得した機器（ただし、規格Qi2が規定するMagnetic Power Profile [MPP] には非対応）、もしくはQiに対応したアクセサリを装着した機器などに限られます（ただし、Qi2に対応した金属リング等のアクセサリを装着した場合は動作が不安定になり、充電が停止する場合があります）。Qi認証の取得有無はWireless Power Consortiumのホームページでご確認ください（<https://www.wirelesspowerconsortium.com/>）。 ■トレイ寸法（タテ約90mm、ヨコ約164mm）を超えるQi対応機器（アクセサリ類を含む）は、トレイに置くことができないため、充電はできません。 ■機種によっては正常に作動しない場合やご注意いただきたい項目があります。ご使用になる前に必ず取扱書をご覧ください。 ■「おくだけ充電」、「おくだけ充電」ロゴは、株式会社NTTドコモの登録商標です。 ■写真はG（ハイブリッド車）。



### P025 ▶ステアリングヒーター

■写真はG（ハイブリッド車）。

### P025 ▶快適温熱シート+シートベンチレーション（運転席・助手席）

■写真はAdventure。

### P026 ▶ハンズフリーパワーバックドア（挟み込み防止機能・停止位置メモリー機能付）

Photo：G（ハイブリッド車）。ボディカラーはアティチュードブラックマイカ〈218〉。内装色はブラック。デジタルインナーミラー、アクセサリコンセント（AC100V・1500W）はメーカーオプション。  
\*1. 挟まれる物の形状や挟まれ方によっては挟み込みを検知できない場合があります。開閉時には十分にご注意ください。 ■ハンズフリーパワーバックドアについては、作動条件についてご注意いただきたい項目があります。詳しくは取扱書をご覧ください。 ■写真はG（ハイブリッド車）。 ■上記ページの画像はアメリカ合衆国で撮影したものです。日本での走行をイメージしたもので、実際の道路状況とは異なります。

### P027 ▶たっぷり積めるラゲージスペース

\*1. ミディアムSUVクラスでの比較。2019年4月現在、トヨタ自動車（株）調べ。 \*2. Zは996mm。 \*3. Zは490L。 \*4. デッキボード上段時は542Lとなります。2段デッキボードはZを除く全車に標準装備しています。 \*5. VDA法による社内測定値。 \*6. 9.5インチゴルフバッグ。ゴルフバッグの形状によっては収納できない場合があります。詳しくは販売店におたずねください。 \*7. Zは1,855mm。 \*8. Zは845mm。パノラマムーンルーフを装着した場合は829mmとなります。 \*9. パノラマムーンルーフを装着した場合は865mm、チルト&スライド電動ムーンルーフを装着した場合は875mmとなります。 \*10. パノラマムーンルーフを装着した場合は920mm、チルト&スライド電動ムーンルーフを装着した場合は930mmとなります。 \*11. デッキサイドポケットのネットまたは仕切り板は取り外し可能です。デッキサイドポケット部を含んだ場合は1,500mmとなります。 ■写真の⑫はG（ガソリン車）。 ■数値は社内測定値。測定箇所により数値は異なります。 ■通常状態以外のシートアレンジをすると走行できない場合や、ご注意いただきたい項目があります。必ず取扱書をご覧ください。 ■走行時には後方視界確保、荷物の転倒防止にご留意ください。 ■積載物のサイズや形状によっては入らない場合があります。詳しくは販売店にてご確認ください。

### P028 ▶2段デッキボード

\*1. デッキサイドポケットのネットまたは仕切り板は取り外し可能です。デッキサイドポケット部を含んだ場合は1,500mmとなります。 ■写真の⑬[左側]はG（ガソリン車）、⑬[右側]はX（ガソリン4WD車）。 ■数値は社内測定値。測定箇所により数値は異なります。 ■通常状態以外のシートアレンジをすると走行できない場合や、ご注意いただきたい項目があります。必ず取扱書をご覧ください。 ■走行時には後方視界確保、荷物の転倒防止にご留意ください。 ■積載物のサイズや形状によっては入らない場合があります。詳しくは販売店にてご確認ください。



### P029 ▶豊富な収納スペース

\*1. G“Z package”／G／Zはインナートレイ付となります。 ■写真の①②④～⑥、⑧～⑩はG（ハイブリッド車）、③はG（ガソリン車）、⑦はAdventure（ガソリン車）。 ■走行時には後方視界確保、荷物の転倒防止にご留意ください。 ■積載物のサイズや形状によっては入らない場合があります。詳しくは販売店にてご確認ください。

### P030 ▶快適なシート&ゆとりの後席空間

■写真の⑪はG（ハイブリッド車）。 ■数値は社内測定値。測定箇所により数値は異なります。 ■通常状態以外のシートアレンジをすると走行できない場合や、ご注意いただきたい項目があります。必ず取扱書をご覧ください。 ■走行時には後方視界確保、荷物の転倒防止にご留意ください。 ■積載物のサイズや形状によっては入らない場合があります。詳しくは販売店にてご確認ください。



### P031 ▶アクセサリコンセント（ラゲージ／AC100V・1500W／非常時給電システム付）

■非常時給電システムはハイブリッド車のみとなります。 ■1500W以下の電気製品をご使用ください。ただし、1500W以下の電気製品でも正常に作動しない場合があります。詳しくは販売店におたずねください。 ■写真はG（ハイブリッド車）。

#### コンセントを安全にお使いいただく上での注意事項

●AC100Vで消費電力の合計が1500W以下の電気製品を使用してください。規定容量を超える電気製品を使用すると、保護機能が働き、給電機能が停止することがあります。 ●複数の電気製品に給電する場合、電気製品によっては正常に作動しない可能性があります。その場合は、単独で電気製品を使用してください。 ●使用する電気製品によっては、大きな電流が流れ、瞬間電力が1500Wを超えることがあります。この場合、保護機能が働き、給電機能が停止することがあります。

#### ■正しく作動しないおそれがある電気製品

次のようなAC100Vの電気製品は、消費電力の合計が1500W以下でも正常に作動しないおそれがあります。 ●起動時の電力が大きい電気製品 ●取扱説明書などに記載されている消費電力よりも大きな供給電力を必要とする電気製品 ●精密なデータ処理をする計測機器 ●きわめて安定した電力供給を必要とする電気製品 ●タイマー設定する機器など、コンセントの出力が連続して必要な電気製品

#### ●アイドリングストップ条例について

駆動用電池の残量減少などにより、自動でエンジンが始動し、充電を行います。一部の自治体では、駐車または停車中にエンジンを始動した場合、条例にふれる可能性があります。アクセサリコンセント、非常時給電システムの使用については関係する自治体に確認した上で、適切に使用してください。

#### ■接続する電気製品について

●使用する電気製品に付属の取り扱い説明書や、製品に記載されている注意事項を必ずお守りください。 ●車両の状態によっては、一時的に給電機能が停止することがあります。 ●工場出荷時、車両側の電源周波数は、50Hzに設定されています。コンセントと電源周波数が異なる電気製品を使用しないでください。誤作動や故障などの原因になるおそれがあります。電気製品によっては、電源周波数の切りかえ（50/60Hz）機能があるので、車両と電気製品の電源周波数を同じにしてください。車両側の電源周波数切りかえが必要な場合は、トヨタ販売店にご相談ください。 ●コンセントは、照明器具などの電気製品と直接接続して使用するものです。家屋などへ電気を供給する発電機として使用しないでください。また、家屋などに設置されている非常時の給電システム（外部電源と接続ができる専用設備、外部電源からの供給回路が電力会社からの電気配線と分離されている設備など）に使用する場合は、当該システムの製造業者または販売業者にご相談ください。 ●駆動用電池の残量減少により、自動的にガソリンエンジンが作動します。車庫内など換気が悪い場所や囲まれた場所（雪が積もった場所）などでは、酸素欠乏や排気ガスの充満、滞留を防ぐため、給排気を可能とする関連装置などを適切に設置して、使用してください。設置できない場合は使用しないでください。 ●暖房器具などの電気製品を使用して車中に泊まる際は、十分注意してください。給電システムの自動停止などにより、電気製品が意図せず停止するおそれがあります。



## P032 ▶非常時給電システムの使い方

コンセントを安全にお使いいただく上での注意事項

●AC100Vで消費電力の合計が1500W以下の電気製品を使用してください。規定容量を超える電気製品を使用すると、保護機能が働き、給電機能が停止することがあります。 ●複数の電気製品に給電する場合、電気製品によっては正常に作動しない可能性があります。その場合は、単独で電気製品を使用してください。 ●使用する電気製品によっては、大きな電流が流れ、瞬間電力が1500Wを超えることがあります。この場合、保護機能が働き、給電機能が停止することがあります。

### ■正しく作動しないおそれがある電気製品

次のようなAC100Vの電気製品は、消費電力の合計が1500W以下でも正常に作動しないおそれがあります。 ●起動時の電力が大きい電気製品 ●取扱説明書などに記載されている消費電力よりも大きな供給電力を必要とする電気製品 ●精密なデータ処理をする計測機器 ●きわめて安定した電力供給を必要とする電気製品 ●タイマー設定する機器など、コンセントの出力が連続して必要な電気製品

### ●アイドリングストップ条例について

駆動用電池の残量減少などにより、自動でエンジンが始動し、充電を行います。一部の自治体では、駐車または停車中にエンジンを始動した場合、条例にふれる可能性があります。アクセサリコンセント、非常時給電システムの使用については関係する自治体に確認した上で、適切に使用してください。

### ■接続する電気製品について

●使用する電気製品に付属の取り扱い説明書や、製品に記載されている注意事項を必ずお守りください。 ●車両の状態によっては、一時的に給電機能が停止することがあります。 ●工場出荷時、車両側の電源周波数は、50Hzに設定されています。コンセントと電源周波数が異なる電気製品を使用しないでください。誤作動や故障などの原因になるおそれがあります。電気製品によっては、電源周波数の切りかえ（50/60Hz）機能があるので、車両と電気製品の電源周波数を同じにしてください。車両側の電源周波数切りかえが必要な場合は、トヨタ販売店にご相談ください。 ●コンセントは、照明器具などの電気製品と直接接続して使用するものです。家屋などへ電気を供給する発電機として使用しないでください。また、家屋などに設置されている非常時の給電システム（外部電源と接続ができる専用設備、外部電源からの供給回路が電力会社からの電気配線と分離されている設備など）に使用する場合は、当該システムの製造業者または販売業者にご相談ください。 ●駆動用電池の残量減少により、自動的にガソリンエンジンが作動します。車庫内など換気が悪い場所や囲まれた場所（雪が積もった場所）などでは、酸素欠乏や排気ガスの充満、滞留を防ぐため、給排気を可能とする関連装置などを適切に設置して、使用してください。設置できない場合は使用しないでください。 ●暖房器具などの電気製品を使用して車中に泊まる際は、十分注意してください。給電システムの自動停止などにより、電気製品が意図せず停止するおそれがあります。



# PERFORMANCE

走行性能





## 高い走破性・操縦安定性と燃費向上を両立する4WDシステム。

### ▶ダイナミックトルクベクタリングAWD\*1

RAV4のために、世界に先駆け「ダイナミックトルクベクタリングAWD」を開発しました。走行状況に応じ、前後トルク配分に加えて後輪トルクを左右独立で制御し、旋回時の車両安定性を高める「トルクベクタリング機構」、4輪駆動が不要な時にはプロペラシャフト前後で動力伝達を切断し燃費向上を図る「ディスクコネクタ機構」を採用。各輪へのトルク配分状況は、マルチインフォメーションディスプレイで確認できます。

[Adventure (ガソリン車) / G“Z package”に標準装備]



マルチインフォメーションディスプレイ表示

トルクベクタリング機構：後輪左右トルク分配イメージ

■前後輪トルク配分50:50の場合

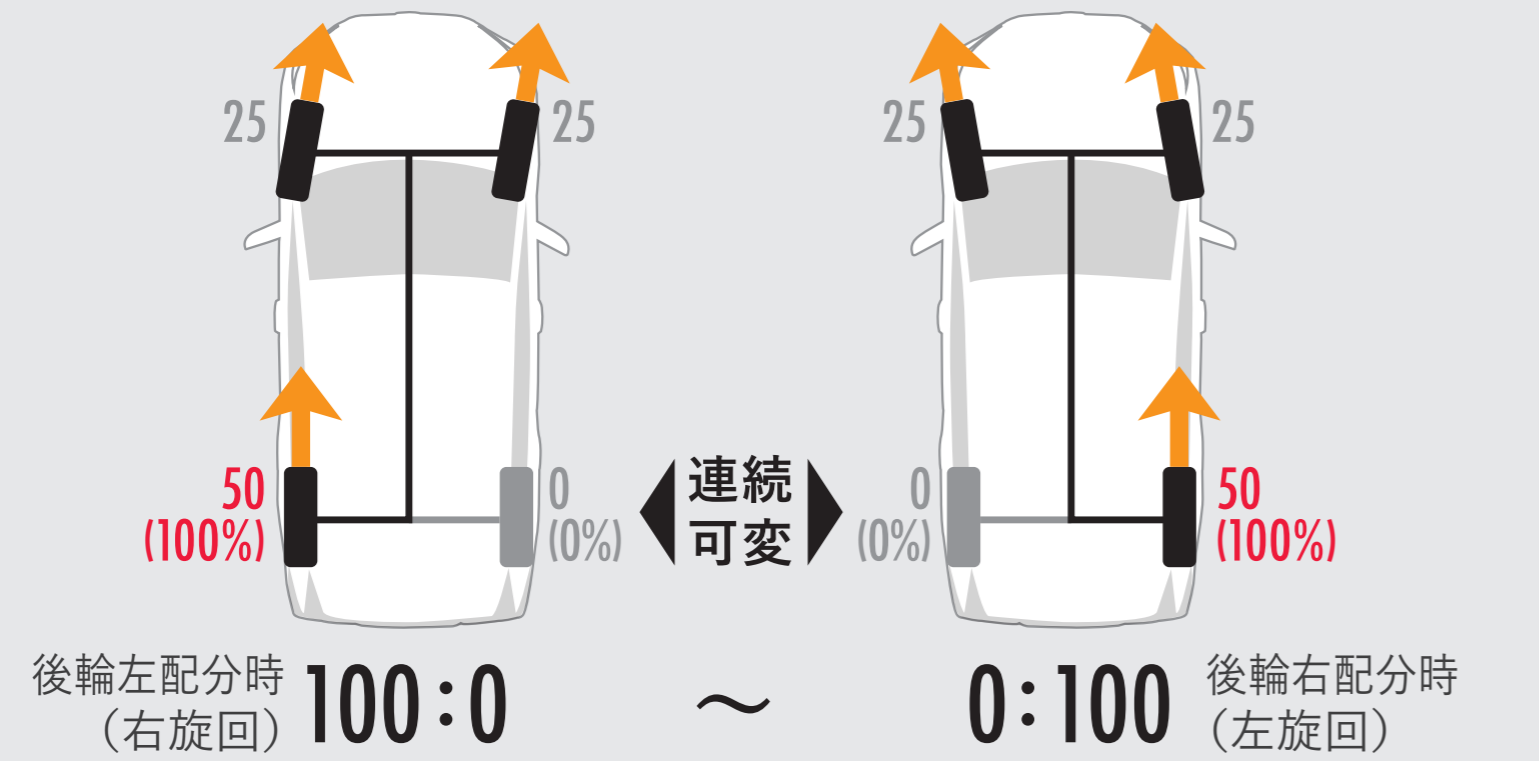

後輪の左右トルク制御を実現。  
安定した姿勢で、思い通りに曲がる。

【トルクベクタリング機構】

ステアリングを切り始めた瞬間から、前後輪にトルクを最適に配分すると同時に、後輪のトルクを左右それぞれで独立制御。旋回時には、ドライバーが思い描くターゲットラインを的確に捉え、安定した車両姿勢で駆け抜けることができます。またエンジンのパワーを余すところなく路面に伝えることで、力強い走りを実現しています。

2WD走行のシーンでは、  
後輪への余分な動力伝達を瞬時に停止。燃費性能を高める。

【ディスコネクト機構】

前後輪の車輪同軸上に「ラチェットシフト式ドグクラッチ」を採用しました。定常走行時などの2WD走行時には、後輪に動力を伝達させる駆動系をドグクラッチで切り離し(ディスコネクト)、駆動系の回転を瞬時に停止。動力の損失を大幅に低減し、燃費性能を向上させます。4WD性能が必要な状況になると素早く、コネクト状態となり、4WD走行へと切り替わります。

ディスコネクト機構：前後輪トルク配分イメージ

駆動トルク：→ 制動トルク：← 後輪トルクイメージ：→

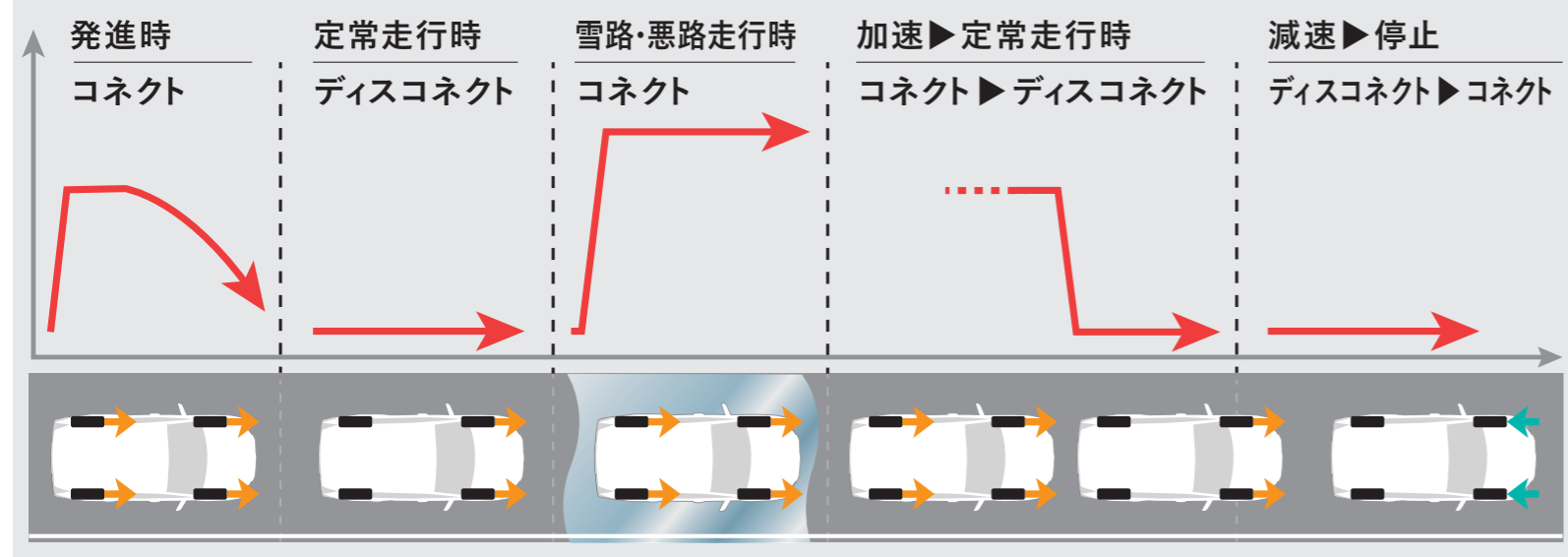



晴れの日も雪の日も、  
走りを安定させる電子制御。

▶ダイナミックトルクコントロール4WD

前輪駆動状態と4輪駆動状態を自動的に電子制御します。通常の走行時には前輪駆動状態で燃費効率の良い走りを実現。発進時や滑りやすい路面での走行時には、車両の状態に合わせて最適なトルクを後輪に配分します。旋回時には、ステアリング操舵量からドライバーが思い描くターゲットラインを算出し、車両挙動に応じてきめ細かく後輪にトルクを配分。これらの制御により雪路だけでなくドライ路面での安定した走行を実現しています。また走行中における4WD作動状態の変化は、マルチインフォメーションディスプレイで確認できます。

[G (ガソリン車) / X (ガソリン4WD車) に標準装備]

HYBRID/PLUG-IN HYBRID



賢さに、力強さと緻密さをプラスし、  
優れた旋回性能を得たE-Four。

▶E-Four (電気式4WDシステム) \*1

加速時や雪路などの滑りやすい路面で、スムーズに4WD状態へ切り替えることで、発進性、走行安定性を賢くアシストするE-Four。後輪トルクを増加させた上で、前後輪トルク配分を100:0~20:80へと高めて、より緻密に制御。旋回時に、思い描いたターゲットラインを的確に捉え、車両の挙動を安定させます。また降雪時や雨天時における登坂発進時の安心感も高めています。

[ハイブリッドE-Four車/Zに標準装備]



マルチインフォメーションディスプレイ表示

4WDが必要な状況を賢く見極め、エネルギー効率を向上。

▶状況に応じたトルク配分

走行状態や路面状況に応じて、4WD走行の必要性を適宜判断し、動力の損失を抑え燃費向上に貢献します。前後輪トルク配分量はマルチインフォメーションディスプレイに表示されるので、ひと目で確認できます。

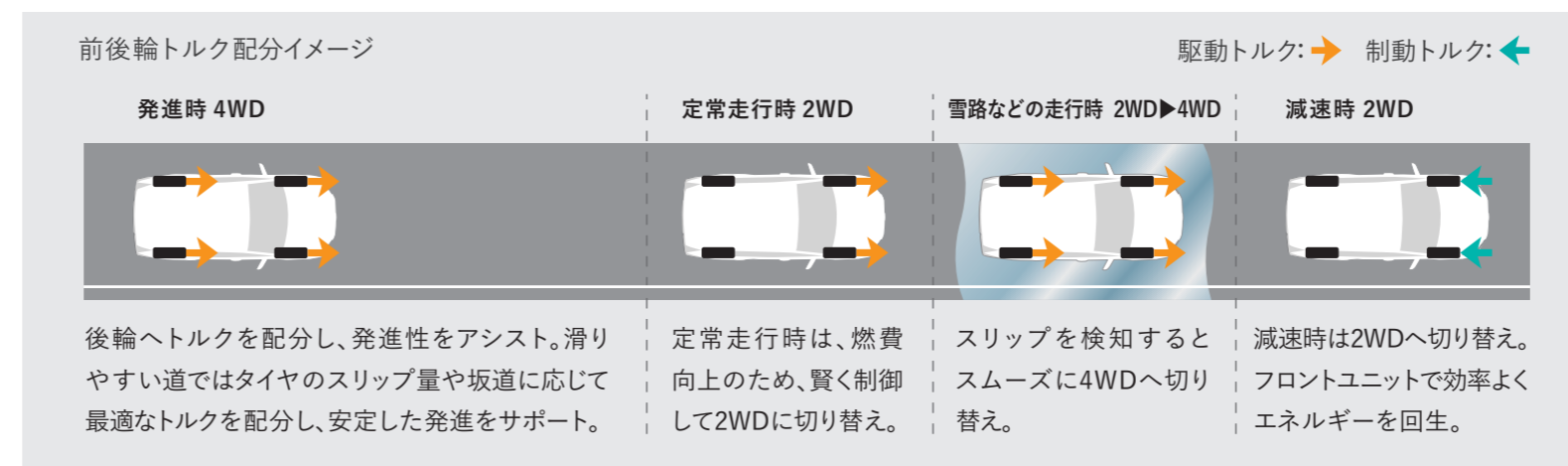





## 4WD性能をより高める統合制御。

### ▶4WD統合制御 (AIM\*1)

駆動力、4WD、ブレーキ、ステアリングを統合制御します。路面や運転状況に合わせて選択したマルチトレインセレクト、TRAILモードおよびドライブモードセレクトの走行モードに応じ、各制御を最適化。優れた操縦安定性、悪路走破性、快適な走行性能を実現します。

[ガソリン4WD車／ハイブリッドE-Four車／Zに標準装備]





■マルチテレーンセレクトはオフロード走行を補助する装置です。 ■マルチテレーンセレクトについては、作動条件および走行条件についてご注意ください。必ず取扱書をご覧ください。

**MUD & SAND** 滑りやすい路面 (泥ねい路、砂地路など)



**ROCK & DIRT** 凹凸の大きい路面 (モーグル路、岩石路など)



■写真は12.3インチTFTカラーメーター+マルチインフォメーションディスプレイ。

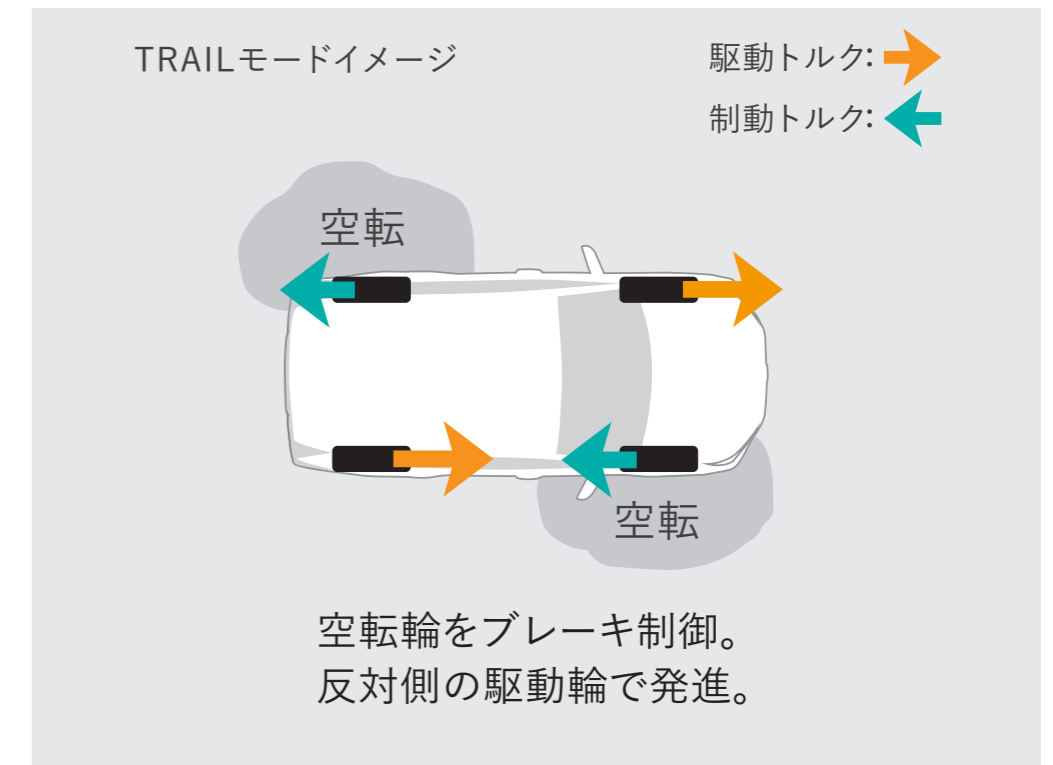

スイッチを押せば、スタックからの脱出モードに。

▶TRAILモード

空転したタイヤにブレーキを掛けることで、反対側のタイヤに駆動トルクが掛かるように制御。接地するタイヤに最適な駆動トルクを配分することで、悪路からのスムーズな脱出を実現します。

[ハイブリッドE-Four車/Zに標準装備]

路面状況に合った4WD性能を、最大限に引き出す。

▶マルチテレーンセレクト

オフロード走行において、路面状況に応じた走行支援を、3つのモード (MUD & SAND / NORMAL / ROCK & DIRT) から選択できるシステムです。モードから路面状況に適したものを選択すると、AIMが駆動力、4WD、ブレーキを最適に統合制御。オフロードや滑りやすい路面での走破性を一段と向上させます。また12.3インチディスプレイ装着車は、選択モードの専用画面が演出されます。

[ガソリン4WD車に標準装備 (Adventure/Z package) はダイヤル式、G/X (4WD) はプッシュ式]



ダイヤル式  
■写真はG（ハイブリッド車）。

プッシュ式  
■写真はX（ハイブリッド2WD車）。

ECO



SPORT



■写真は12.3インチTFTカラーメーター+マルチインフォメーションディスプレイ。

|        | パワートレイン | ステアリング | エアコン |
|--------|---------|--------|------|
| ECO    | 穏やかな加速  | 標準状態   | 燃費優先 |
| NORMAL | 標準状態    | 標準状態   | 標準状態 |
| SPORT  | 鋭い加速    | スポーツ制御 | 標準状態 |

求める走りを自由に選択できる。

▶ドライブモードセレクト

複数の走行モードから状況に合わせて最適な走りを選択できます。状況や気分に合わせて走りのテイストが、ドライビングの喜びをさらに広げます。また12.3インチディスプレイ装着車は、選択モードの専用画面が演出されます。

[ガソリン車／ハイブリッド2WD車はプッシュ式、ハイブリッドE-Four車／Zはダイヤル式]



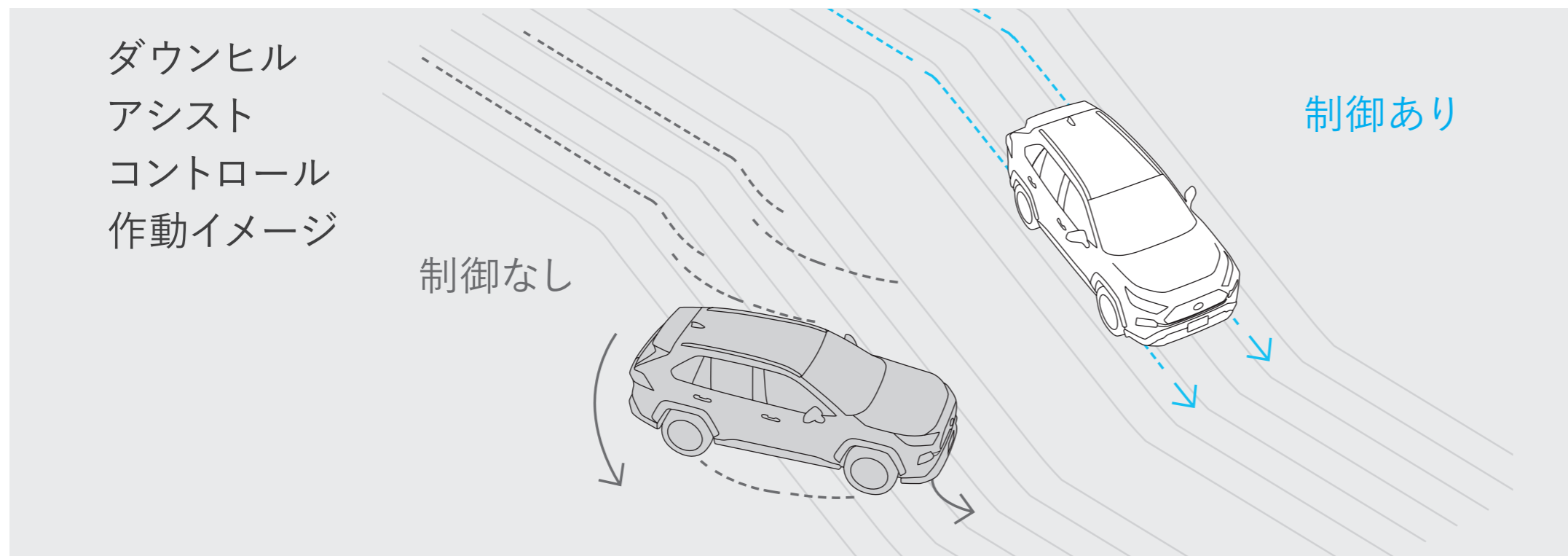

## 急な下り坂での不安を解消。

### ▶ダウンヒルアシストコントロール

スイッチひとつで、降坂時の車速を低車速にキープして、安定走行に寄与します。

[Adventure (ガソリン車) / G“Z package”に標準装備]

## 上り坂での発進をサポート。

### ▶ヒルスタートアシストコントロール

上り坂で発進する時、自動的にブレーキを制御することで車両の後退を緩和します。

## 雪路でも安定走行をサポート。

### ▶SNOWモード

アクセル操作に対するトルクを制御し、雪路など滑りやすい路面でのスムーズな発進に貢献します。またSNOWモード選択時には、マルチインフォメーションディスプレイにアイコンが表示されます。

[ガソリン4WD車に標準装備]

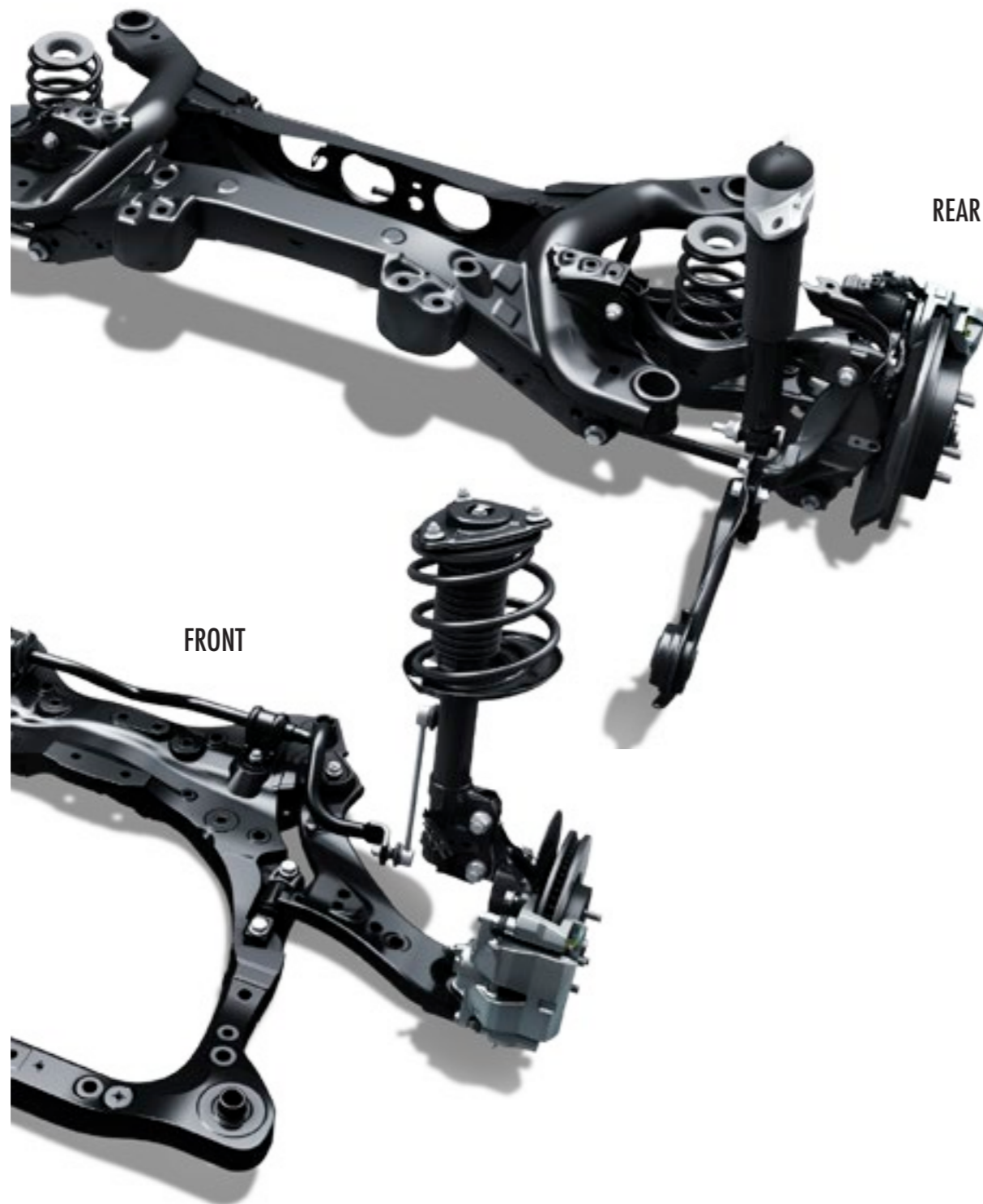

コーナリングや荒れた路面でも安定して乗り心地よく。

### ▶フロント&リヤサスペンション

「意のままに操れる正確なハンドリング」「路面状況に左右されない安定した車両姿勢」「ショック・振動を遮断した上質な乗り心地」を目標に、サスペンションを開発。走り抜ける歓びと、長時間運転していても疲れにくい快適性をひとつにしました。

[マクファーソンストラット式フロントサスペンション]  
コーナリング時のボディの傾きを抑える働きを高めることで、優れた操縦安定性、緊急回避性能を確保しました。また荒れた路面・段差乗り越え時のショックや、平坦な道の振動を低減することでフラットな乗り心地も両立しています。

[ダブルウィッシュボーン式リヤサスペンション]  
アーム類の配置の適正化により路面をしっかり捉える安定性と応答性を高次元で両立しています。またアブソーバーの最適な配置と特性のつくり込みによって、快適な乗り心地を実現。荒れた路面・段差乗り越え時における優れた振動低減性能を確保しています。

コーナリングでの優れた旋回性能を確保。

### ▶ACA\*1制御

ワインディング走行等のシチュエーションにおいて、ブレーキ制御により、内輪に制動力を付与し、コーナリングをアシストします。





爽快な走りと、  
優れた燃費性能をひとつに。  
**2.0L DYNAMIC FORCE ENGINE  
M20A-FKS × Direct Shift-CVT**

最高出力（ネット）：  
126kW（171PS）/6,600r.p.m.  
最大トルク（ネット）：  
207N・m（21.1kgf・m）/4,800r.p.m.



## 力強く俊敏な加速と燃費向上を両立。

### ▶2.0Lダイナミックフォースエンジン

ガソリン車には、胸のすく動力性能と、優れた低燃費をもたらす2.0L直列4気筒エンジンを搭載しています。マルチホールの直噴インジェクタやロングストローク化などにより、燃焼を高速化。さらに、吸気バルブの開閉タイミングを最適制御するVVT-iE\*1を採用し、レスポンスを向上させています。また排気・冷却・機械作動時などのエネルギーロスも低減し、最大熱効率40%に到達。全域でのトルクアップと燃費向上を高次元で両立させました。

■燃料消費率は定められた試験条件のもとでの値です。お客様の使用環境（気象、渋滞等）や運転方法（急発進、エアコン使用等）に応じて燃料消費率は異なります。 ■  
WLTCモードは、市街地、郊外、高速道路の各走行モードを平均的な使用時間配分で構成した国際的な走行モードです。市街地モードは、信号や渋滞等の影響を受ける比較的低速な走行を想定し、郊外モードは、信号や渋滞等の影響をあまり受けない走行を想定、高速道路モードは、高速道路等での走行を想定しています。

4WD  
[Adventure/G“Z package”]  
**WLTCモード** 燃料消費率（国土交通省審査値）

**15.2** km/L  
市街地モード : 11.5km/L  
郊外モード : 15.3km/L  
高速道路モード : 17.5km/L

[G/X]  
市街地モード : 11.5km/L  
郊外モード : 15.5km/L  
高速道路モード : 17.4km/L

2WD  
[X]  
**WLTCモード** 燃料消費率（国土交通省審査値）

**15.8** km/L  
市街地モード : 11.9km/L  
郊外モード : 16.1km/L  
高速道路モード : 18.1km/L

## 発進時・高速走行時に、気持ちよく加速する。

### ▶Direct Shift-CVT（ギヤ機構付自動無段変速機+10速シーケンシャルシフトマチック）

従来のCVTに発進用ギヤを追加し、発進から高速域まで力強くダイレクトな走りや低燃費を実現。マニュアル感覚のシフトチェンジが楽しめる10速シーケンシャルシフトマチックやSPORTモードなどにより、スポーティな走りを存分に楽しむことができます。



HYBRID



走りに、興奮と知性をもたらす。

2.5L DYNAMIC FORCE ENGINE A25A-  
FXS × HYBRID SYSTEM



システム最高出力\* 1  
[E-Four] : 163kW (222PS)  
[2WD] : 160kW (218PS)

E-Four

[Adventure]

**WLTCモード** 燃料消費率 (国土交通省審査値)

20.3 km/L

市街地モード : 17.9km/L  
郊外モード : 22.4km/L  
高速道路モード : 20.1km/L

[G/X]

**WLTCモード** 燃料消費率 (国土交通省審査値)

20.6 km/L

市街地モード : 18.1km/L  
郊外モード : 22.4km/L  
高速道路モード : 20.7km/L

**JC08モード** 燃料消費率 (国土交通省審査値)

25.0 km/L

2WD

**WLTCモード** 燃料消費率 (国土交通省審査値)

21.4 km/L

市街地モード : 19.4km/L  
郊外モード : 23.4km/L  
高速道路モード : 21.1km/L

**JC08モード** 燃料消費率 (国土交通省審査値)

25.2 km/L

■燃料消費率は定められた試験条件のもとでの値です。お客様の使用環境（気象、渋滞等）や運転方法（急発進、エアコン使用等）に応じて燃料消費率は異なります。 ■  
WLTCモードは、市街地、郊外、高速道路の各走行モードを平均的な使用時間配分で構成した国際的な走行モードです。市街地モードは、信号や渋滞等の影響を受ける比較的低速な走行を想定し、郊外モードは、信号や渋滞等の影響をあまり受けない走行を想定、高速道路モードは、高速道路等での走行を想定しています。





## 優れた動力性能と低燃費を両立。

### ▶2.5Lハイブリッドシステム

高い燃焼効率・高出力を両立した「2.5Lダイナミックフォースエンジン」と、進化を続けるハイブリッドシステムの小型・軽量・高効率化技術を組み合わせることで、優れた動力性能と低燃費を実現しています。

## 先進の高速燃焼技術がもたらす、高出力と低燃費。

### ▶2.5Lダイナミックフォースエンジン

基本構造を刷新した2.5L直列4気筒エンジンを搭載。高圧縮比・ロングストローク化、タンブル流強化と吸気流量アップを両立する高効率吸気ポート、直噴インジェクタにより高速で安定した燃焼を実現しています。さらに、吸気バルブの開閉タイミングを最適制御するVVT-iE\*1を採用し、レスポンスを向上。高出力化と燃費向上を高次元で叶え、最大熱効率は41%に到達しました。

## マニュアル感覚のシフトチェンジが楽しめる。

### ▶電気式無段変速機+6速シーケンシャルシフトマチック

シフトを「S」ポジションに入れることでマニュアル感覚のシフトチェンジができるシーケンシャルシフトマチックを備えています。



## 走りの質を高める軽量・高剛性ボディ。

### ▶高剛性ボディ

ボディ開口部に環状骨格構造を採用。ボディのねじれ現象を抑制し、振動の少ない走りや優れた操縦安定性を実現しています。さらに車体接合部を点接合だけでなく「構造用接着剤」を追加塗布し面接合とすることで剛性を強化。また、キャビン周りへの超高張力鋼板（ホットスタンプ材\*1等）の採用や、ボンネット、フロントフェンダー、バックドアをアルミニウム製とするなど、車体前後を軽量化して運動性能に直結する低慣性化を追求。市街地はもちろん、高速道路やオフロードでも、高い安心感と上質な乗り心地を提供します。



### 機動力を高める、小回り性能。

#### ▶最小回転半径

最小回転半径は、5.5m\*8を実現。細い路地に入る時やUターン時、車庫入れや縦列駐車時の取り回しが軽快に行えます。

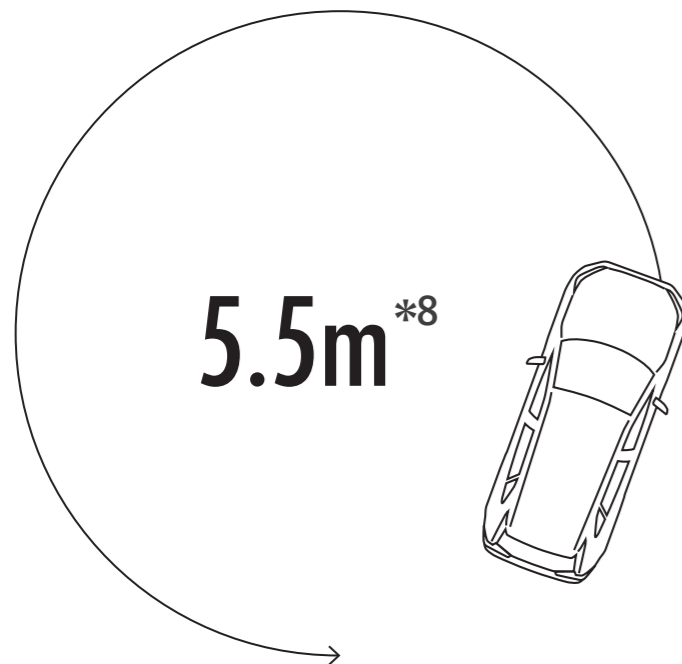

## P040 ▶ダイナミックトルクベクタリングAWD

Photo：Adventure（ハイブリッド車）。ボディカラーのアッシュグレーメタリック〈1K6〉×グレイッシュブルー〈8W2〉〔2TU〕はメーカーオプション。パノラマムーンルーフ、デジタルインナーミラー、パノラミックビューモニターはメーカーオプション。 ＊1. 前後ラチェットシフト式ドグクラッチで切断するディスコネクト機構を採用。 ■写真は合成です。 ■上記ページの画像はアメリカ合衆国で撮影したものです。日本での走行をイメージしたもので、実際の道路状況とは異なります。 ■写真の画面表示は機能説明のために通常の状態とは異なる表示・点灯をしています。実際の走行状態を示すものではありません。

## P042 ▶E-Four（電気式4WDシステム）

＊1. E-Fourは、機械式4WDとは機構および性能が異なります。さまざまな走行状態に応じてFF（前輪駆動）走行状態から4WD（4輪駆動）走行状態まで自動的に制御し、安定した操縦性・走行の安定性および燃費の向上に寄与するものです。 ■路面の状況、勾配、高速等の走行環境によってはガソリン4WD車に比べ、十分な駆動力が得られない場合があります。 ■写真の画面表示は機能説明のために通常の状態とは異なる表示・点灯をしています。実際の走行状態を示すものではありません。

## P043 ▶4WD統合制御（AIM）

Photo：Adventure（ガソリン車）。ボディカラーのアッシュグレーメタリック〈1K6〉×アーバンカーキ〈6X3〉〔2QU〕はメーカーオプション。 ＊1. AIM：AWD Integrated Management ■写真は合成です。 ■上記ページの画像はアメリカ合衆国で撮影したものです。日本での走行をイメージしたもので、実際の道路状況とは異なります。 ■写真の画面表示は機能説明のために通常の状態とは異なる表示・点灯をしています。実際の走行状態を示すものではありません。 ■画面はハメ込み合成です。

## P044 ▶マルチトレインセレクト

■写真の画面表示は機能説明のために通常の状態とは異なる表示・点灯をしています。実際の走行状態を示すものではありません。 ■画面はハメ込み合成です。

## P045 ▶ドライブモードセレクト

■写真の画面表示は機能説明のために通常の状態とは異なる表示・点灯をしています。実際の走行状態を示すものではありません。 ■画面はハメ込み合成です。



## P047 ▶ACA制御

\*1. ACA：Active Cornering Assist。 ■写真はイメージです。

## P048 ▶2.0Lダイナミックフォースエンジン ▶Direct Shift-CVT（ギヤ機構付自動無段変速機+10速シーケンシャルシフトマチック）

\*1. VVT-iE：Variable Valve Timing-intelligent by Electric motor [電動連続可変バルブタイミング機構<吸気側>] ■写真はイメージです。

## P049 2.5L DYNAMIC FORCE ENGINE A25A-FXS × HYBRID SYSTEM

\*1. エンジンとモーターにより、動力性能として発揮できる出力。社内算定値。 ■写真はE-Four。 ■写真はイメージです。

## P050 ▶2.5Lハイブリッドシステム ▶2.5Lダイナミックフォースエンジン ▶電気式無段変速機+6速シーケンシャルシフトマチック

Photo：Adventure（ハイブリッド車）。ボディカラーのアッシュグレーメタリック〈1K6〉×グレイッシュブルー〈8W2〉[2TU]はメーカーオプション。パノラマムーンルーフはメーカーオプション。 \*1. VVT-iE：Variable Valve Timing-intelligent by Electric motor [電動連続可変バルブタイミング機構<吸気側>] ■写真は合成です。 ■上記ページの画像はアメリカ合衆国で撮影したものです。日本での走行をイメージしたもので、実際の道路状況とは異なります。 ■写真はイメージです。

## P051 ▶高剛性ボディ

\*1. 熱を使ったプレス加工により高い強度と軽量化を実現する部材。 ■写真はイメージです。

## P052 ▶最小回転半径

■写真はAdventure（ハイブリッド車）[19インチタイヤ装着車]。アングル数値は設計値、最低地上高の数値は社内測定値です。

\*1. 18インチおよび17インチタイヤ装着車は17.5°となります。 \*2. 19インチタイヤ装着のガソリン車は17.5°、18インチおよび17インチタイヤ装着車は、ガソリン車17.0°、ハイブリッド車16.0°となります。  
\*3. 18インチおよび17インチタイヤ装着車は20.0°となります。 \*4. Adventure以外は4,600mmとなります。 \*5. 19インチタイヤ装着のガソリン車は200mm、18インチおよび17インチタイヤ装着車は、ガソリン車195mm、ハイブリッド車190mmとなります。 \*6. Adventure以外は1,855mmとなります。 \*7. 18インチおよび17インチタイヤ装着車は、前1,605mm、後1,625mmとなります。 \*8. 18インチおよび17インチタイヤ装着車の場合。19インチタイヤ装着車の場合は、5.7mとなります。

# SAFETY

安全性能





## 進化を続ける次世代の予防安全パッケージ。 Toyota Safety Sense

RAV4は、すべての方の安全をサポートするために、次世代の予防安全パッケージ“Toyota Safety Sense”を全車に標準装備しています。その他、個々の安全技術やシステムをさらに連携させ、さまざまなシーンでドライバーを支援。将来的には道路インフラとの協調、自車以外のクルマからの情報活用を図り、「事故を起こさないクルマ」の実現をめざしていきます。



実安全の追求から生まれた、先進安全機能。

POINT 1

先進機能が、事故の起こりやすい多くの状況でドライバーをサポート。



- プリクラッシュセーフティ…ぶつからないをサポート
- レントレーシングアシスト…高速道路のクルージングをサポート
- レーダークルーズコントロール…ついていくをサポート
- オートマチックハイビーム…夜間の見やすさをサポート
- ロードサインアシスト…標識の見逃し防止をサポート

Other Safety Technologies

- 〈駐車などの低速走行時に壁やガラスを検知〉
- パーキングサポートブレーキ（前後方静止物）

さらに幅広い安全技術をご用意。

POINT 2

2種類のセンサーで高い認識性能と信頼性を両立。

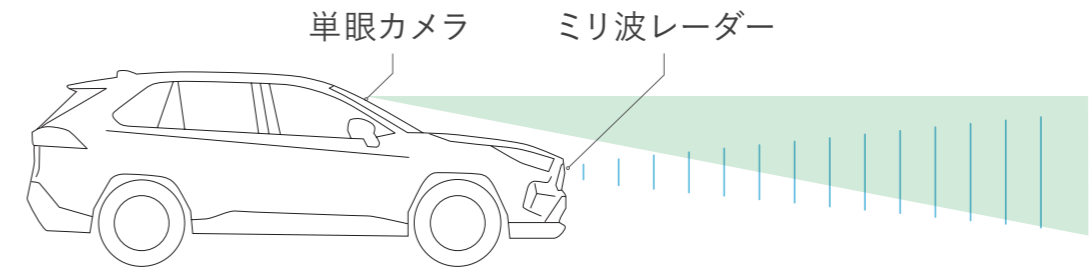

〈後方から接近してくる車両を検知〉

- ブラインドスポットモニター
  - パーキングサポートブレーキ（後方接近車両）
- [Adventure / G “Z package” / G / Zに標準装備。Xにメーカーオプション]



JNCAP\*1予防安全性能評価\*2において、「ASV+++」\*3を獲得。  
RAV4の高い予防安全性能が評価されました。  
JNCAP衝突安全性能評価の最高ランク「ファイブスター賞\*4」を受賞\*5



RAV4は「セーフティ・サポートカーS<ワイド>」です。

セーフティ・サポートカーS<ワイド> (サポカーS<ワイド>) は、政府が交通事故防止対策の一環として普及啓発しているものです。衝突被害軽減ブレーキやペダル踏み間違い時加速抑制装置など安全運転を支援する装置を搭載し、高齢者を含むすべてのドライバーの安全をサポートします。

| 区分                              | 対象機能   | 対象グレード |
|---------------------------------|--|--------|
| セーフティ・サポートカーS<ワイド> (サポカーS<ワイド>) | Toyota Safety Sense [レントレーシングアシスト / プリクラッシュセーフティ / レーダークルーズコントロール / オートマチックハイビーム / ロードサインアシスト] かつ、パーキングサポートブレーキ (前後方静止物) 装着車 | 全車     |

■安全運転を支援する装置は、あくまで運転を支援する機能です。本機能を過信せず、必ずドライバーが責任を持って運転してください。

⚠ 機能を安全にお使いいただく上でご留意いただきたい事項があります。詳しくは右上に記載の詳細説明ページを必ずご確認ください。





[車線の中央を走行するために必要なステアリング操作の一部を支援\*1。]

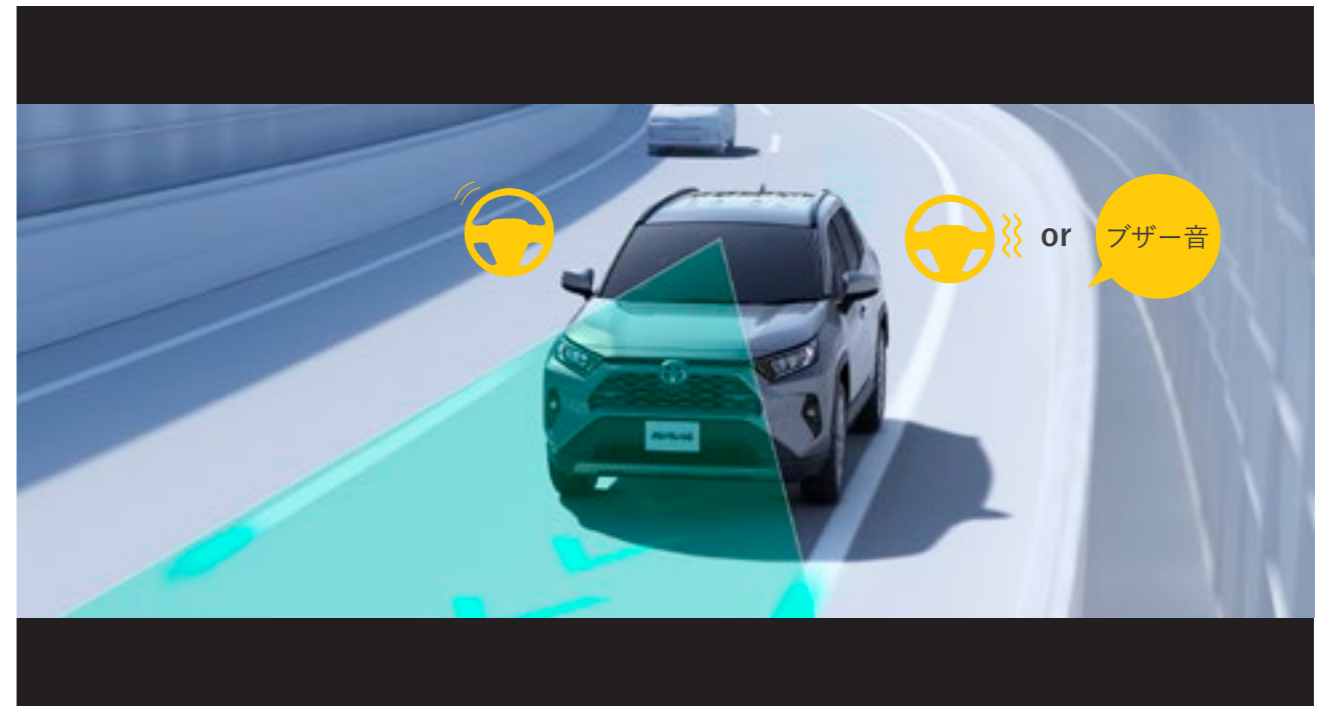

[車線をはみ出しそうなときは、ブザー&ディスプレイ表示\*2に加え、ステアリング操作の一部を支援。]

## 車線の真ん中を、気持ちよく、走っていただける。

### ▶レーントレーシングアシスト [LTA]



レーントレーシングアシストスイッチ

渋滞時など白線（黄線）が見えにくい、または見えない場合も、先行車を追従してステアリング操作を支援します。

白線だけでなく、アスファルトや縁石などの境界から逸脱すると判定した場合も支援します。

### ■ドライバー異常時対応システム

レーントレーシングアシスト [LTA] 作動中にドライバーの無操作状態が継続している場合、音と表示と緩減速による警告でドライバーに操作を促すほか、ハザードとホーンで車外に異常を報知しながら自車線内に減速停車し、自損・加害事故の回避・事故被害低減を支援します。停車後は、ドア解錠やヘルプネット®自動接続\*3による救命要請も行い、早期のドライバー救命・救護に寄与します。

[Zに標準装備]

⚠ 機能を安全にお使いいただく上でご留意いただきたい事項があります。詳しくは右上に記載の詳細説明ページを必ずご確認ください。

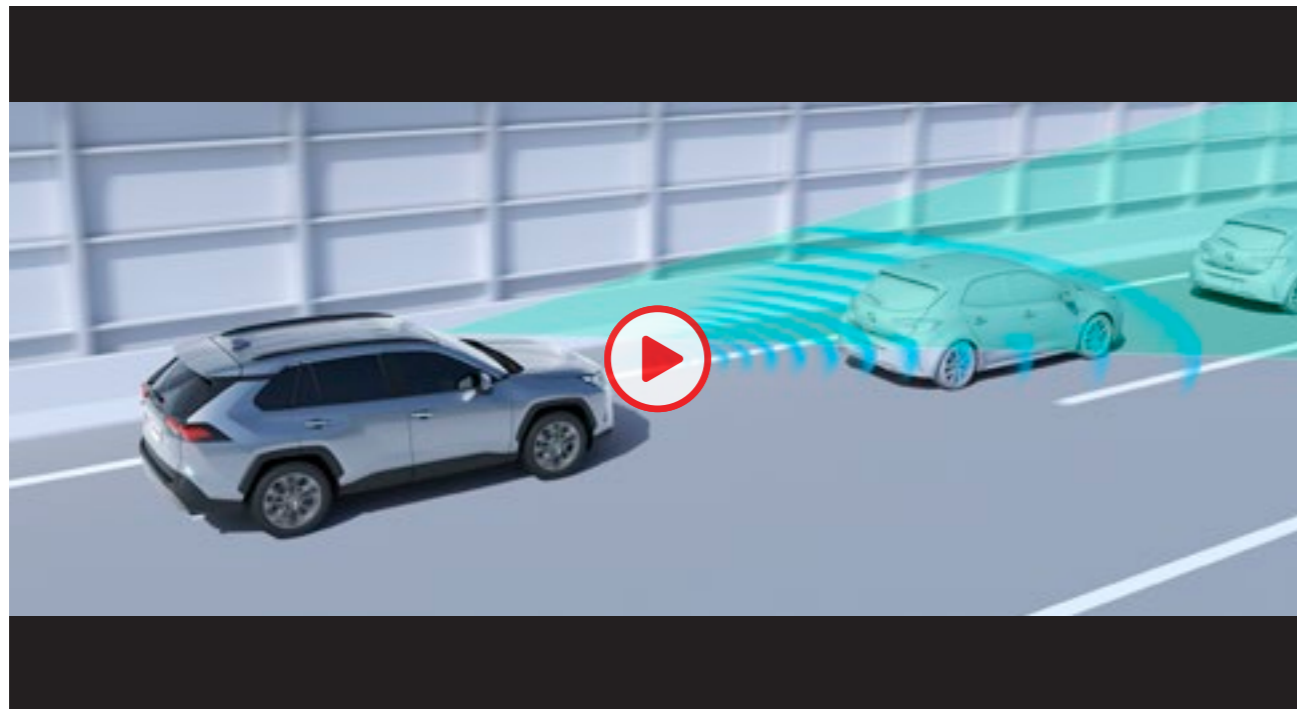

[車速に応じて追従支援してくれるので、ロングドライブも快適。]

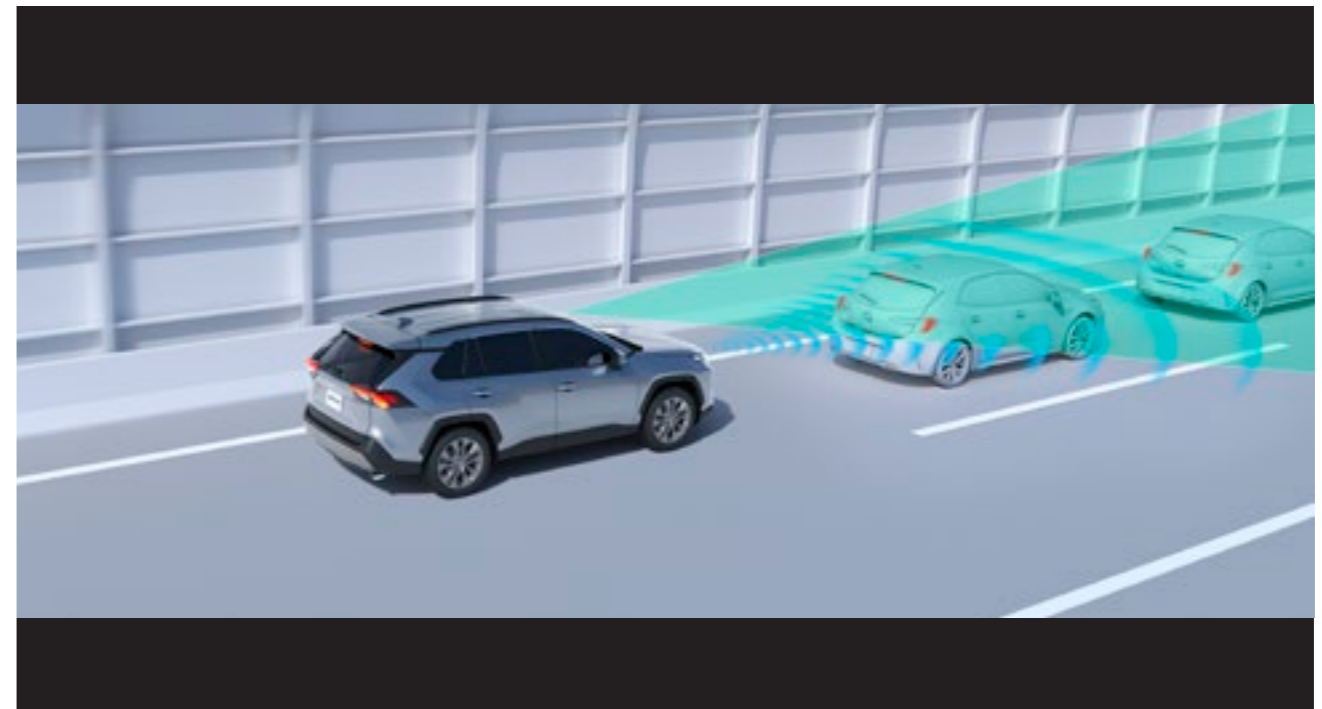

[高速道路での渋滞やノロノロ運転がラクに。]

## ロングドライブも、帰り道の渋滞も、ラクラク。

### ▶レーダークルーズコントロール（全車速追従機能付）



レーダークルーズコントロール/  
車間距離切替スイッチ

ミリ波レーダーと単眼カメラで先行車を認識し、車速に応じた車間距離を保ちながら追従走行を支援します。

先行車が停止した時は自車も停止して停止状態を保持、先行車が発進した時はドライバー操作により発進し、追従走行を再開します。

### ■カーブ速度抑制機能

レーダークルーズコントロールで走行中、システムが必要と判断した場合、ステアリングの切り始めで速度抑制を開始し、同時にカラーヘッドアップディスプレイ、マルチインフォメーションディスプレイでシステム作動中であることをお知らせします。

[Zに標準装備]

⚠ 機能を安全にお使いいただく上でご留意いただきたい事項があります。詳しくは右上に記載の詳細説明ページを必ずご確認ください。





[昼間、自転車が車道を横断したときも検知。]



[昼間はもちろん、夜間の歩行者も検知。]

## ぶつからないをサポート。

### ▶プリクラッシュセーフティ（歩行者 [昼夜] ・ 自転車運転者 [昼] 検知機能付衝突回避支援タイプ/ミリ波レーダー+単眼カメラ方式)

#### ■直進時の車両・歩行者検知機能 [直進時の衝突回避・被害軽減をサポート。]

前方の車両や歩行者（昼夜）、自転車運転者（昼）をミリ波レーダーと単眼カメラで検出。警報ブザーとマルチインフォメーションディスプレイ表示で衝突の可能性を知らせ、ブレーキを踏めた場合はプリクラッシュブレーキアシスト。ブレーキを踏めなかった場合はプリクラッシュブレーキを作動させ、衝突回避または被害軽減をサポートします。プリクラッシュブレーキは歩行者や自転車運転者に対しては自車が約10～80km/hの速度域で作動し、たとえば、歩行者との速度差が約40km/hの場合には、衝突回避または被害軽減をサポートします。また、車両に対しては自車が約10km/h以上で作動。たとえば、停止車両に対し自車の速度が約50km/hの場合は、衝突回避または被害軽減をサポートします。

⚠ 機能を安全にお使いいただく上でご留意いただきたい事項があります。詳しくは右上に記載の詳細説明ページを必ずご確認ください。

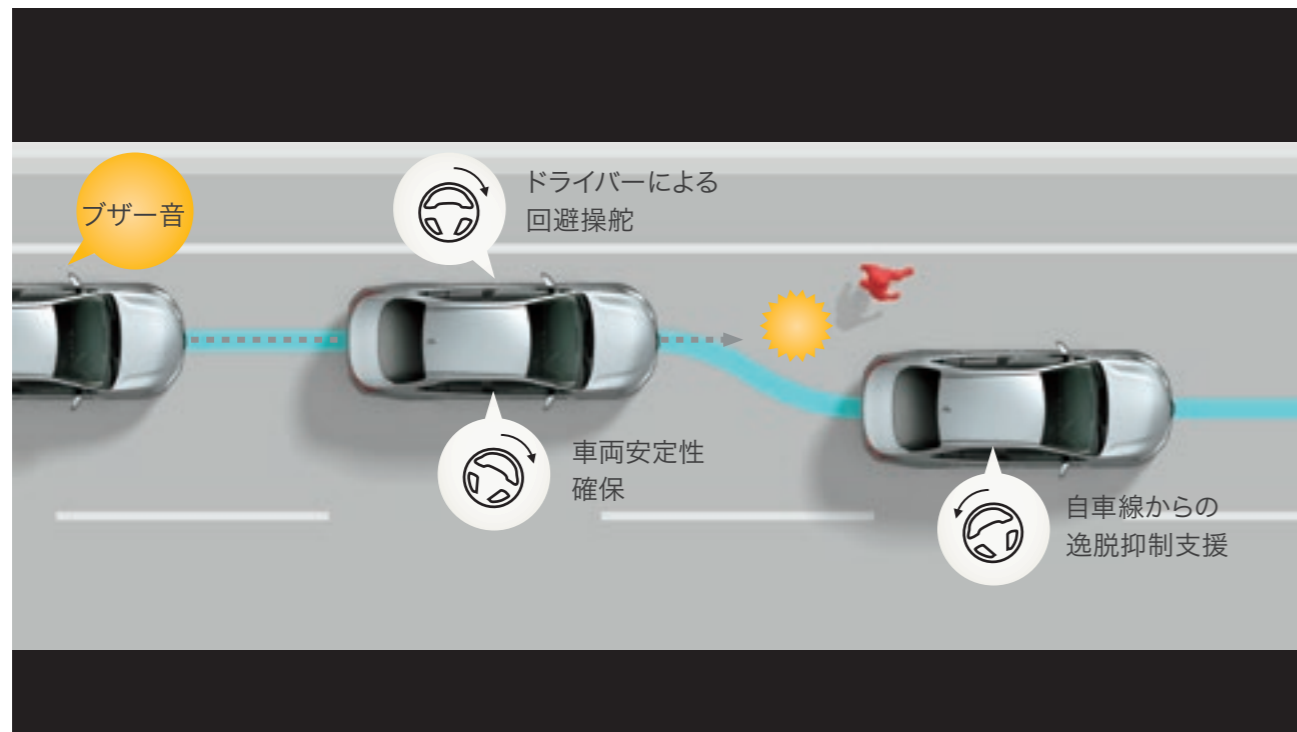

[自車線内の歩行者、自転車運転者、車両\*1との衝突回避操作を支援。]

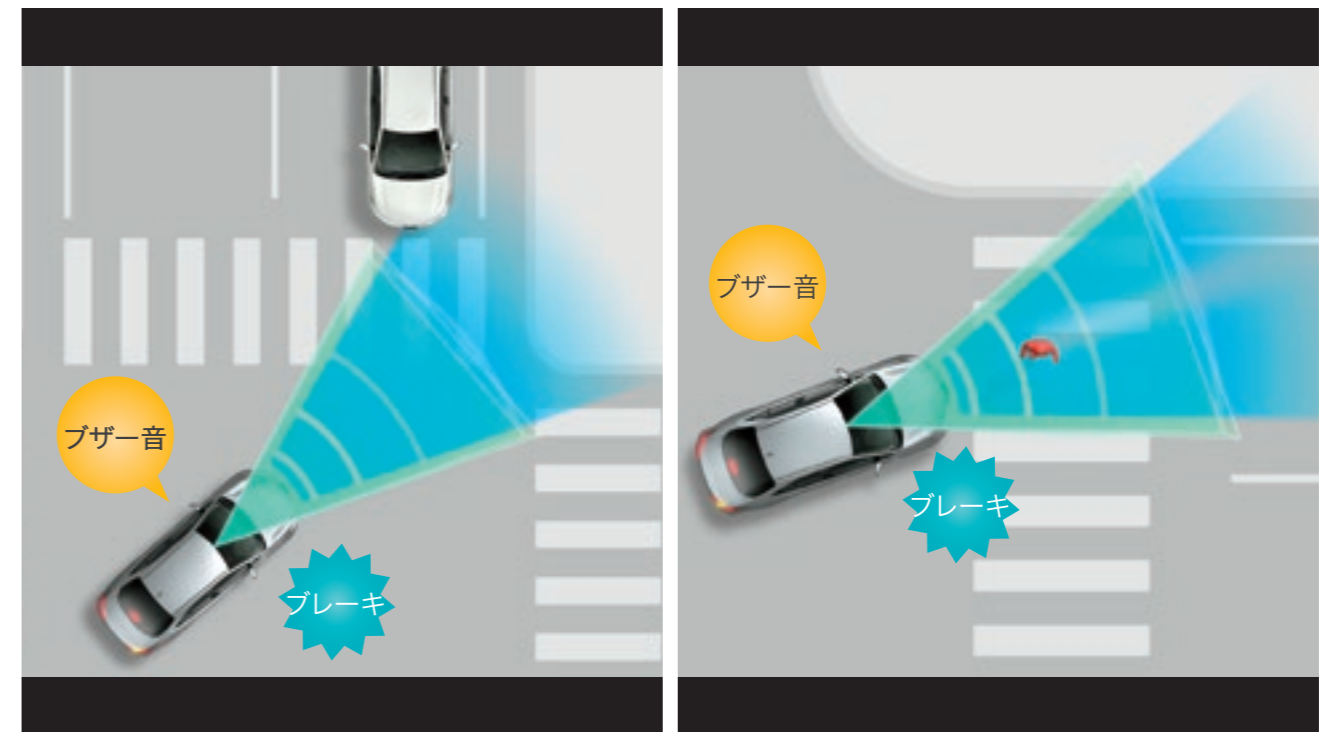

[自車右折時、直進してくる対向車を検知。]

[自車右左折時、対向方向から横断してきた歩行者も検知。]

## [ドライバーによる回避操舵をきっかけに操舵と車線逸脱抑制をサポート。]

### ■緊急時操舵支援機能

歩行者、自転車運転者、車両\*1と衝突する可能性が高く、自車線内に回避するための十分なスペースがあるとシステムが判断した場合で、ドライバーの回避操舵があったとき、操舵支援を行い、車両安定性確保と車線逸脱抑制に寄与します。

\*1. Zの場合。その他のグレードは歩行者のみとなります。

■回避するための十分なスペースがない、また、回避先に物があるとシステムが判断した場合には作動しません。

## [交差点での検知にも対応。]

### ■「交差点」右折時の対向直進車・右左折時の対向方向から来る横断歩行者検知機能

交差点右折時に直進してくる対向車および右左折時に対向方向から横断してくる歩行者をミリ波レーダーと単眼カメラで検出。ブザーと表示で衝突の可能性を知らせ、その後プリクラッシュブレーキを作動。衝突回避または被害軽減をサポートします。

■交差点の形状によっては正しく支援できない場合があります。 ■プリクラッシュブレーキアシストは作動しません。



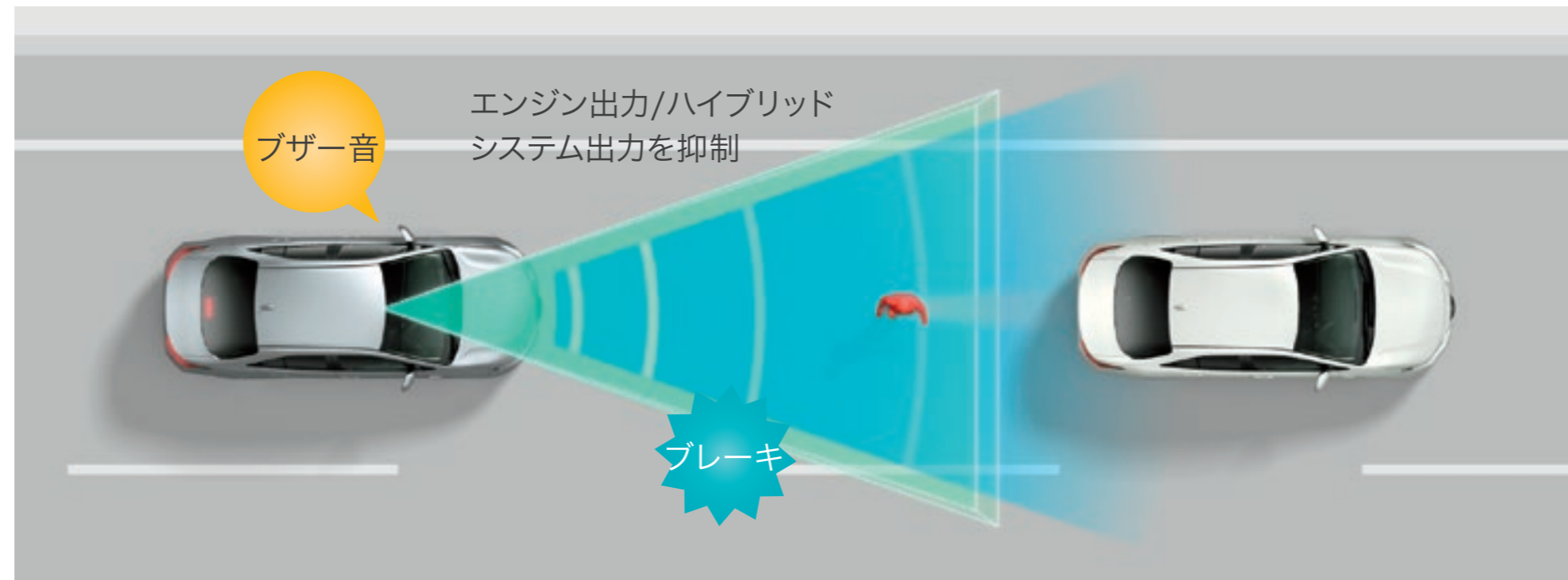

**【低速時の自車直前にいる歩行者・自転車運転者・車両との衝突回避・被害軽減をサポート。】**

#### ■低速時加速抑制機能

低速時の自車の直前にいる歩行者、自転車運転者、車両をミリ波レーダーと単眼カメラで認識。前方に対象物がある状態で、停車または徐行状態からアクセルペダルが必要以上に強く踏み込まれた場合には、エンジン出力/ハイブリッドシステム出力を抑制または弱いブレーキをかけることで加速を抑制し、衝突回避または被害軽減をサポートします。

■本機能はパーキングサポートブレーキ（前後方静止物）の対象物である壁などに対しては作動しないシステムで、パーキングサポートブレーキ（前後方静止物）の代替機能となるシステムではありません。



[歩行者や障害物のいち早い発見に貢献。]



[面倒なヘッドライトの切り替えが不要。]

## ハイビームが気軽に使える。

### ▶オートマチックハイビーム [AHB]



オートマチックハイビームスイッチ

ハイビームとロービームを自動で切り替え。遠くまで照らせるハイビームでの走行頻度が高まり、夜間走行時の視野が広がります。

ハイビームとロービームが自動で切り替わるので、切り替え忘れを防げます。





[道路標識の見落としを減らし、安全運転を促します。]

## 標識の見逃し防止をサポート。

### ▶ロードサインアシスト [RSA]

単眼カメラで道路標識を認識しマルチインフォメーションディスプレイに表示します。

■Zはカラーヘッドアップディスプレイにも表示します。



マルチインフォメーションディスプレイ表示  
速度規制値を超えた場合などには、表示の反転とブザーでお知らせする機能も。

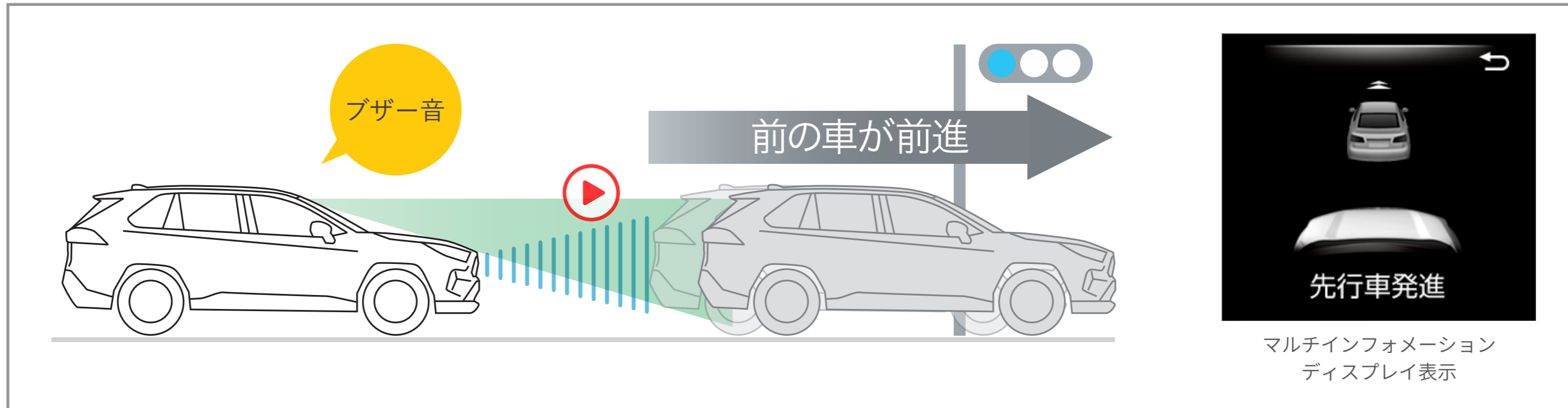

## センサー技術を活用したその他の機能 前のクルマの発進をお知らせ。

### ▶先行車発進告知機能 [TMN]

交差点での「うっかり出遅れ」をブザー&マルチインフォメーションディスプレイ表示でお知らせ。





## P056-065

### Toyota Safety Senseを安全にお使いいただく上での留意事項説明

Toyota Safety Senseは予防安全パッケージです。ご契約に際し、Toyota Safety Senseおよびその各システムを安全にお使いいただくための留意事項についてご説明いたします。（ご使用になる際のお客さまへのお願い） ■運転者には安全運転の義務があります。運転者は各システムを過信せず、つねに自らの責任で周囲の状況を把握し、ご自身の操作で安全を確保してください。 ■各システムに頼ったり、安全を委ねる運転をすると思わぬ事故につながり、重大な傷害におよぶか最悪の場合は死亡につながるおそれがあります。 ■ご使用前には、あらかじめ取扱書で各システムの特徴・操作方法を必ずご確認ください。 ■お客様ご自身でプリクラッシュセーフティの作動テストを行わないでください。対象や状況によってはシステムが正常に作動せず、思わぬ事故につながるおそれがあります。



## ガラスや壁などの静止物を検知して、衝突被害の軽減に寄与。

### ▶パーキングサポートブレーキ（前後方静止物）

アクセルの踏み間違いや踏みすぎなどで起こる衝突を緩和し、被害の軽減に寄与するシステムです。車庫入れなどの運転時、静止物の接近を表示とブザーでお知らせします。前後進行方向にある壁などの静止物を検知している場合、発進時にエンジン出力／ハイブリッドシステム出力を抑制し、さらに距離が縮まると衝突被害軽減ブレーキをかけます。





## 後方から接近する車両を検知して、衝突被害の軽減に寄与。

### ▶パーキングサポートブレーキ（後方接近車両）

駐車場から後退する際に、自車の左右後方から接近してくる車両をレーダーで検知。ドアミラー内のインジケータ点滅とブザーによりドライバーに注意を喚起します。衝突の危険性がある場合は自動的にブレーキ制御を行うことで接近車両との衝突被害軽減を支援します。

[Adventure／G“Z package”／G／Zに標準装備。Xにメーカーオプション]



<シフト操作時の作動イメージ>

たとえば、後退時に衝突した時などアクセルが踏み込まれた状態でシフトを「R」から「D」ポジションへ変更。

急発進を抑制

## シフト操作を間違えたときや後退時に、速度を抑制して被害軽減に寄与。

### ▶ドライブスタートコントロール

シフト操作時における急発進・急加速を抑制し、衝突時の被害軽減に寄与。たとえば、後退時に衝突して慌てたドライバーが、アクセルを踏み込んだままシフトを「R」から「D」へ変更した際、表示で注意を促し、エンジン出力/ハイブリッドシステム出力を抑えます。また、後退時、必要以上にアクセルを踏み込んで速度が上がりすぎるのを防ぐために、エンジン出力/ハイブリッドシステム出力を抑えます。



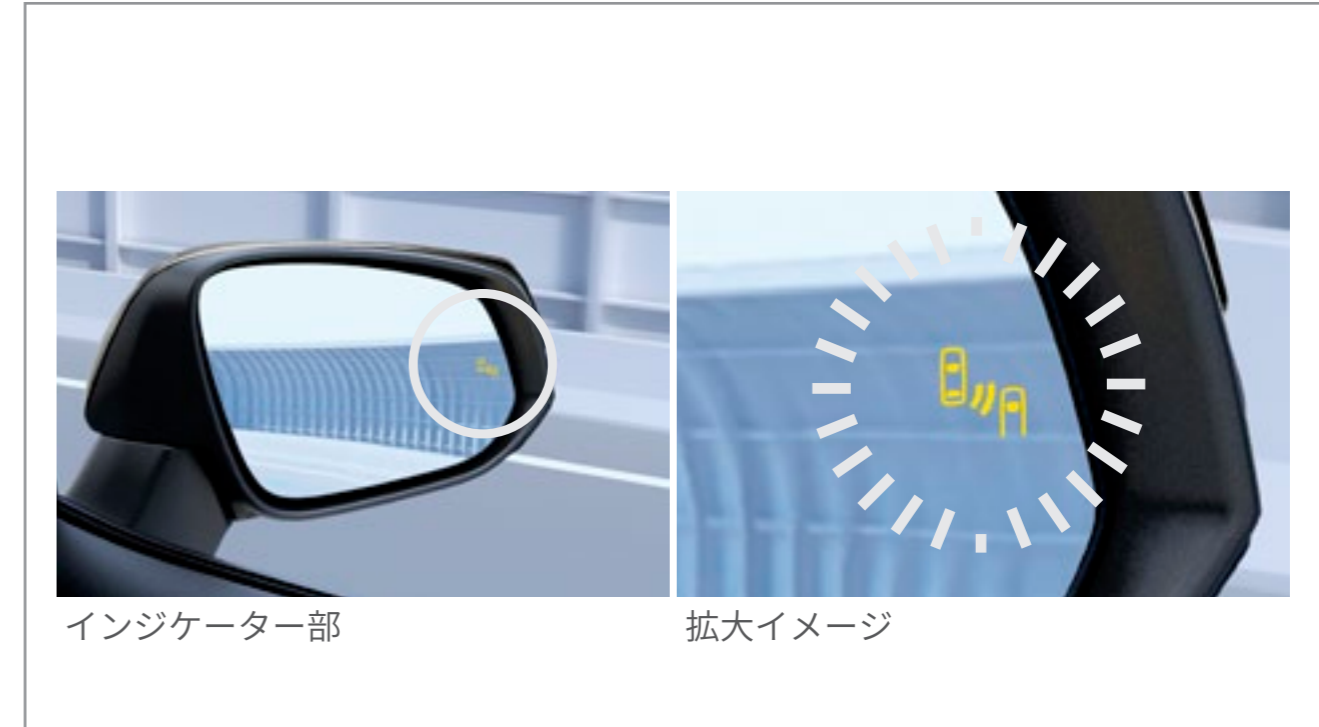

## 車線変更時の後方確認をアシスト。

### ▶ブラインドスポットモニター [BSM]

隣の車線を走る車両をレーダーで検知。ドアミラーでは確認しにくい、後側方エリアに存在する車両に加えて、隣接する車線の最大約60m後方までモニターし、急接近してくる車両も検知します。車両を検知すると、ドアミラーに搭載されたLEDインジケータが点灯。その際、ウインカーを操作するとLEDインジケータが点滅し、より注意を喚起します。

[Adventure/G “Z package”/G/Zに標準装備。Xにメーカーオプション]

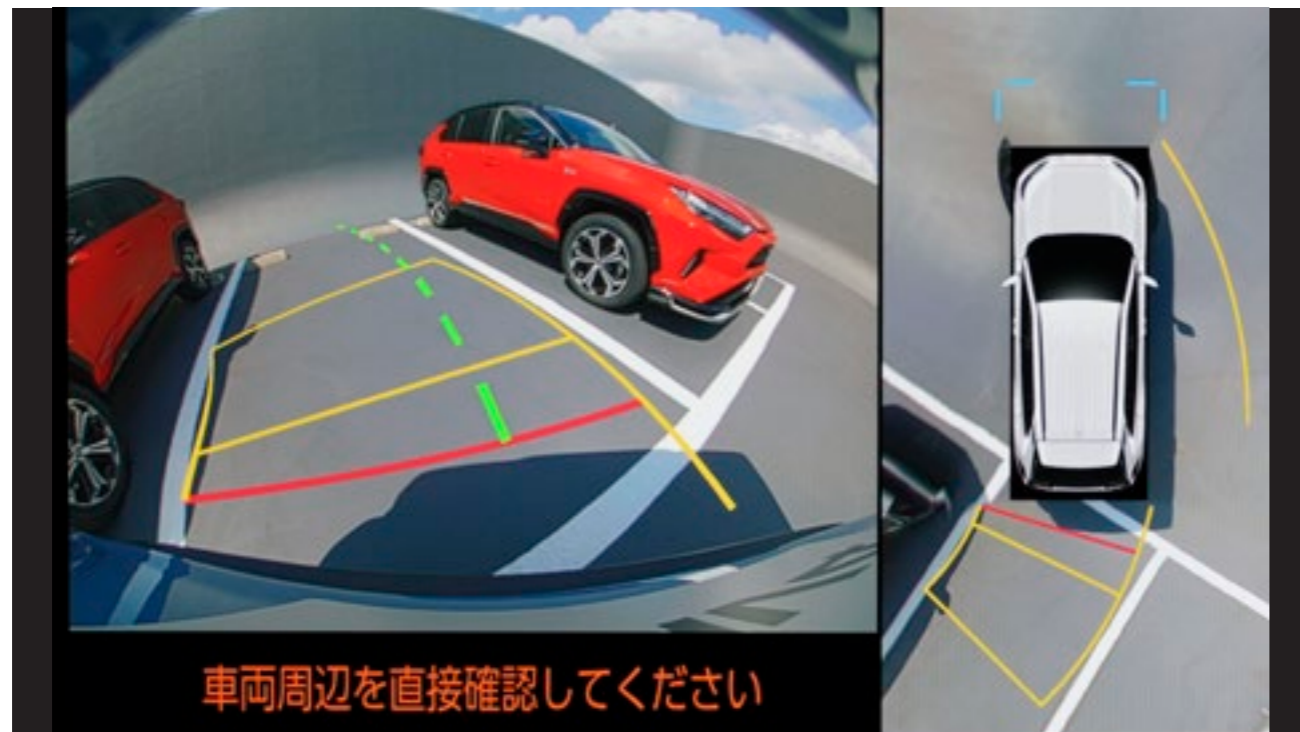

## 駐車場や交差点で、周囲の安全確認をサポート。

### ▶パノラミックビューモニター（床下透過表示機能付）

車両を上から見たような映像をディスプレイオーディオ画面に表示。運転席からの目視だけでは見にくい、車両周辺の状況をリアルタイムでしっかり確認できます。さらにクルマを透かして車両を後ろ上方から見たような映像を表示し、車両側方の安全確認ができるサイドクリアランスビュー、狭い道での接触回避を確認できるコーナリングビューも採用しています。また、パノラミックビューモニター表示中に車両周辺の移動物を検知すると、ブザーと表示により、ドライバーに注意を喚起します。

[G“Z package”/G/Zに標準装備。Adventureにメーカーオプション]

### ■床下透過機能(アンダーフロアビュー)

パノラミックビュー/サイドクリアランスビュー/コーナリングビュー表示中に、床下透過映像表示機能がONになっていれば車両直下およびタイヤ付近のアンダーフロア映像を表示して駐車やすり抜けをサポートします。



⚠ 機能を安全にお使いいただく上でご留意いただきたい事項があります。詳しくは右上に記載の詳細説明ページを必ずご確認ください。





## 雨滴量を自動検知して、最適な払拭間隔で作動。

### ▶雨滴感応式フロントオートワイパー

センサーがガラス表面の雨滴量を検知し、最適な払拭間隔でフロントワイパーが作動します。

[Zに標準装備]





## ディスプレイに後方の視界を表示。

### ▶バックガイドモニター

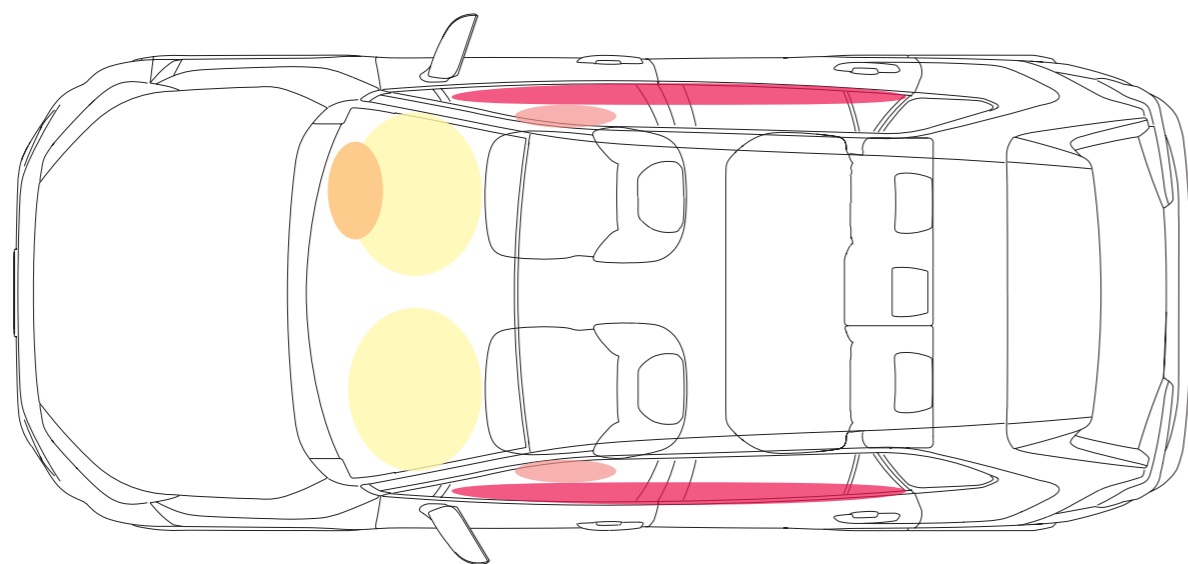
ディスプレイオーディオに後方の視界を表示し、車庫入れをサポート。「距離目安線」「車幅延長線」およびステアリング操作に連動する「予想進路線」を表示します。

[Adventure/Xに標準装備]





- |   |  |
|---|--|
|  SRSエアバッグ<br>(運転席・助手席) |  SRSサイドエアバッグ<br>(運転席・助手席)   |
|  SRSニーエアバッグ<br>(運転席)   |  SRSカーテンシールド<br>エアバッグ (前後席) |

### 衝突時の被害を軽減するために。

- ▶ SRSエアバッグ (運転席・助手席) + SRSニーエアバッグ (運転席)  
+ SRSサイドエアバッグ (運転席・助手席)  
+ SRSカーテンシールドエアバッグ (前後席)

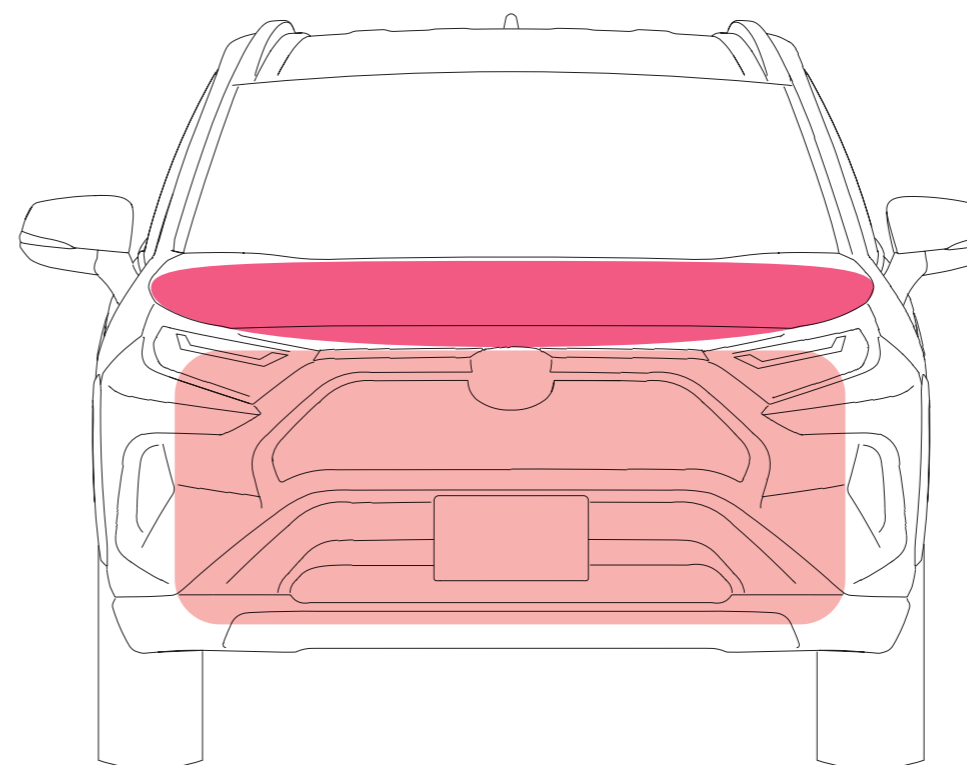
前席乗員の頭や胸の上体に作用する衝撃力を分散・緩和させるSRS\*1エアバッグから、後席乗員の頭部側面まで保護するSRSカーテンシールドエアバッグまで、合計7つのエアバッグを設定しています。



- |   |
|---|
|  頭部への衝撃を緩和 |
|  脚部への衝撃を緩和 |

### 歩行者の安全にも配慮。

- ▶ 歩行者傷害軽減ボディ

万一の対人事故に備えて、歩行者の頭部や脚部への衝撃を緩和する構造を採用しています。

### 安全性を高める3点式シートベルト。

- ▶ ELR\*2付3点式フロントシートベルト  
(プリテンショナー&フォースリミッター機構付)
- ▶ ELR付3点式リヤシートベルト  
(左右席プリテンショナー&フォースリミッター機構付)



## P056 ▶予防安全パッケージ

Photo：G “Z package”。ボディカラーはダークブルーマイカ〈8X8〉。 ■写真は合成です。 ■上記ページの画像はアメリカ合衆国で撮影したものです。日本での走行をイメージしたもので、実際の道路状況とは異なります。 ■撮影協力：DRILL SURF & SKATE

## P057 JNCAP予防安全性能評価 JNCAP衝突安全性能評価

\*1. 自動車アセスメント（JNCAP：Japan New Car Assessment Program）：国土交通省と独立行政法人 自動車事故対策機構が、安全な自動車の普及を促進する目的で、1995年度より公表している自動車安全情報。 \*2. 予防安全性能評価：先進技術を搭載した自動車の安全性能について、安全性を点数に応じASV+～ASV+++の3段階で評価。 \*3. 2019年度。Zを除く。 \*4. 2019年度自動車アセスメント。Zを除く。 \*5. 試験車はハイブリッド車。 ■自動車アセスメント（JNCAP：Japan New Car Assessment Program）：国土交通省と独立行政法人 自動車事故対策機構が、安全な自動車の普及を促進する目的で、1995年度より公表している自動車安全情報。 ■衝突安全性能評価：衝突時の乗員保護性能と歩行者保護性能を合わせ、車両の総合的な安全性を点数に応じ1～5★の5段階で評価。

## P058 ▶レーントレーシングアシスト [LTA]

■LTA：Lane Tracing Assist

\*1. レーダークルーズコントロールを使用していない場合でも、車線維持支援機能以外の車線逸脱警報機能、車線逸脱抑制機能は作動します。 \*2. Zはステアリングの振動でもお知らせします。車線逸脱警報機能のステアリング振動は、カスタマイズにより警報ブザーに変更できます。 \*3. T-Connect契約とコネクティッドナビのオプション契約が必要です。初度登録日より5年間無料（6年目以降有料）です。 ■ヘルプネット®はT-Connectに含まれるサービスです。T-Connectのご利用には別途契約が必要となります。 ■ドライバー異常時対応システムは自動車専用道路（一部を除く）を約50km/h以上で走行している場合に作動します。体調異常を直接検知できるわけではないため、システムが正常な運転操作と判定した場合は作動しません。 ■ヘルプネット®は株式会社 日本緊急通報サービスの登録商標です。

<レーントレーシングアシストについて>

■高速道路や自動車専用道路でご使用ください。 ■レーントレーシングアシストは自動で運転する装置でも前方への注意を軽減する装置でもないため、運転者は常に自らの責任で周囲の状況を把握し、ステアリング操作で進路を修正し、安全運転を心がけてください。 ■ステアリングから手を離さず、自身の責任でステアリング操作を行ってください。 ■車線逸脱警報機能（車線維持支援機能中は除く）、車線逸脱抑制機能は約50km/h以上で作動します。 ■例えば次のような条件下では、車線維持支援機能、車線逸脱警報機能、車線逸脱抑制機能が正常に作動しない場合があるため、使用しないでください。 ●車線と見間違えるような路側構造物がある時（ガードレール、反射ポールなど） ●分合流付近を走行中 ●急カーブを走行中 ●雨・雪・霧などで車線が見えにくい時 など ■例えば次のような条件下ではシステムの作動条件が満たされず車線維持支援機能、車線逸脱警報機能、車線逸脱抑制機能の作動をキャンセルする場合があります。 ●車線を見失った時 ●ドライバーの追加運転操作を検知した時（ステアリング、ブレーキ、アクセルの操作など） など ■車線逸脱警報機能、車線逸脱抑制機能は走路の境界がはっきり見えない場合、または直線的ではない場合には正常に作動しない場合があります。 ■故意に車線から逸脱して走行するなど、システムの作動を確認する行為はたいへん危険です。絶対におやめください。 ■車線維持支援機能が先行車に追従する支援を行う場合、先行車が車線を右、または左に片寄って走行、または車線変更した時は、先行車の位置に合わせて自車も片寄って走行し、レーンをはみ出すおそれがあります。先行車がふらついた時は、自車もふらついて走行し、レーンをはみ出すおそれがあります。 ■写真は作動イメージです。 ■写真のカメラ・レーダーの検知範囲はイメージです。

### P059 ▶レーダークルーズコントロール（全車速追従機能付）

■車間距離制御は状況により限界があります。システムを過信せず、安全運転をお願いします。 ■設定速度は、制限速度、交通の流れ、路面環境、天候などを考慮して適切に設定してください。設定速度の確認は運転者が行う必要があります。 ■道路状況、車両状態および天候状態等によっては、ご使用になれない場合があります。 ■高速道路や自動車専用道路でご使用ください。詳しくは取扱書をご覧ください。 ■写真は作動イメージです。 ■写真のカメラ・レーダーの検知範囲はイメージです。

### P060-062 ▶プリクラッシュセーフティ（歩行者〔昼夜〕・自転車運転者〔昼〕検知機能付衝突回避支援タイプ/ミリ波レーダー＋単眼カメラ方式）

■道路状況、交差点の形状、車両状態および天候状態等によっては作動しない場合があります。また、衝突の可能性がなくてもシステムが作動する場合があります。詳しくは取扱書をご覧ください。 ■プリクラッシュセーフティはあくまで運転を支援する機能です。本機能を過信せず、必ずドライバーが責任を持って運転してください。 ■数値は社内測定値。 ■写真は作動イメージです。 ■写真のカメラ・レーダーの検知範囲はイメージです。

### P063 ▶オートマチックハイビーム [AHB]

■AHB：Automatic High Beam ■自車速度約30km/h以上で作動します。 ■ハイビーム・ロービームの切替自動制御には、状況により限界があります。運転時には常に周囲の状況に注意し、必要に応じて手動で切り替えるなど、安全運転を心掛けてください。 ■道路状況、車両状態および天候状態等によっては、作動しない場合があります。詳しくは取扱書をご覧ください。 ■写真はG“Z package”。 ■写真は作動イメージです。 ■写真のカメラ・レーダーの検知範囲はイメージです。

### P064 ▶ロードサインアシスト [RSA]

■RSA：Road Sign Assist ■写真は12.3インチTFTカラーメーター＋マルチインフォメーションディスプレイ。 ■道路状況、車両状態、天候状態およびドライバーの操作状態等によっては、作動しない場合があります。詳しくは取扱書をご覧ください。 ■写真は作動イメージです。 ■写真のカメラ・レーダーの検知範囲はイメージです。 ■写真の画面表示は機能説明のために通常の状態とは異なる表示・点灯をしています。実際の走行状態を示すものではありません。

### P065 ▶先行車発進告知機能 [TMN]

■TMN：Traffic Movement Notification ■シフトポジションが「P」「R」以外でブレーキペダルを踏んで停車している時に作動します。シフトポジションが「N」の時、またはレーダークルーズコントロール（全車速追従機能付）機能で自車が停止した場合、さらにシフトポジションが「D」の時にブレーキホールドを使用した場合は、ブレーキペダルを踏んでいなくても作動します。 ■先行車が約4m以上進んでも自車が止まったままだとシステムが判断した場合に作動します。なお、機能のON/OFFおよび通知タイミングの変更が可能です。詳しくは取扱書をご覧ください。 ■写真は作動イメージです。 ■写真のカメラ・レーダーの検知範囲はイメージです。 ■写真の画面表示は機能説明のために通常の状態とは異なる表示・点灯をしています。実際の走行状態を示すものではありません。



### P067 ▶パーキングサポートブレーキ（前後方静止物）

■パーキングサポートブレーキ（前後方静止物）は衝突被害軽減ブレーキまで働くシステムではありますが、必ず止まることを約束するものではありません。道路状況、車両状態および天候状態等によっては作動しない場合があります。また、衝突の可能性がなくてもシステムが作動する場合があります。詳しくは取扱書をご覧ください。 ■安全運転を行う責任は運転者にあります。常に周囲の状況を把握し、安全運転に努めてください。 ■ソナーの検知範囲、作動速度には限界があります。必ず車両周辺の安全を確認しながら運転してください。 ■運転者自身でパーキングサポートブレーキ（前後方静止物）の衝突被害軽減ブレーキ制御を試すことはおやめください。 ■パーキングサポートブレーキ（前後方静止物）の衝突被害軽減ブレーキが作動した場合でもブレーキ制御は2秒で解除されるため、そのまま前進・後退できます。また、ブレーキペダルを踏んでもブレーキ制御は解除されるため、再度アクセルペダルを踏むことで前進・後退できます。 ■写真は作動イメージです。 ■写真のレーダー・センサーの検知範囲はイメージです。 ■画面はハメ込み合成です。

### P068 ▶パーキングサポートブレーキ（後方接近車両）

■パーキングサポートブレーキ（後方接近車両）は衝突被害軽減ブレーキまで働くシステムではありますが、必ず止まることを約束するものではありません。道路状況、車両状態および天候状態等によっては作動しない場合があります。また、衝突の可能性がなくてもシステムが作動する場合があります。詳しくは取扱書をご覧ください。 ■パーキングサポートブレーキ（後方接近車両）のレーダーは真後ろの車両を検知できないため、必ずパノラミックビューモニターまたはバックガイドモニターまたはバックカメラと合わせてご使用ください。 ■安全運転を行う責任は運転者にあります。常に周囲の状況を把握し、安全運転に努めてください。 ■ソナーの検知範囲、作動速度には限界があります。必ず車両周辺の安全を確認しながら運転してください。 ■パーキングサポートブレーキ（後方接近車両）の衝突被害軽減ブレーキが作動した場合でもブレーキ制御は2秒で解除されるため、そのまま後退できます。また、ブレーキペダルを踏んでもブレーキ制御は解除されるため、再度アクセルペダルを踏むことで後退できます。 ■写真は作動イメージです。 ■写真のレーダー・センサーの検知範囲はイメージです。

### P069 ▶ドライブスタートコントロール

■写真は作動イメージです。 ■写真のレーダー・センサーの検知範囲はイメージです。 ■画面はハメ込み合成です。

### P070 ▶ブラインドスポットモニター [BSM]

■BSM：Blind Spot Monitor ■検知対象の目安となる大きさは、小型の二輪車よりも大きな車両となります。一部の特殊な道路状況等では、静止物に対してもインジケーターが点灯する場合があります。 ■天候状態、道路状況、および車両状態によっては、ご使用になれない場合があります。 ■ブラインドスポットモニターは、車線変更時の後方確認をアシストするシステムです。実際の車線変更時にはドライバー自ら周囲の安全状況を直接確認する必要があります。 ■写真は作動イメージです。 ■写真のレーダー・センサーの検知範囲はイメージです。 ■画面はハメ込み合成です。

### P071 ▶パノラミックビューモニター（床下透過表示機能付）

■カメラが映し出す範囲は限られており、実際より遠く見える場合があります。映像を過信せず、必ず車両周辺の安全を直接確認しながら運転してください。

## P072 ▶雨滴感応式フロントオートワイパー

■写真は作動イメージです。

## P072 ▶バックガイドモニター

■カメラが映し出す範囲は限られています。必ず車両周辺の安全を直接確認してください。

## P073 ▶SRSエアバッグ（運転席・助手席）+SRSニーエアバッグ（運転席）+SRSサイドエアバッグ（運転席・助手席）+SRSカーテンシールドエアバッグ（前後席）

\*1. SRS [乗員保護補助装置] : Supplemental Restraint System ■SRSエアバッグは、あくまでシートベルトを補助する装置です。必ずシートベルトをご着用ください。 ■すべてのSRSエアバッグは、衝突の条件によっては作動しない場合があります。 ■SRSサイドエアバッグ、SRSカーテンシールドエアバッグは側面衝突時には衝突側のみ膨らみます。 ■チャイルドシートなどを助手席に装着する時は、後ろ向きにしないなど、ご注意ください項目があります。必ず取扱書をご覧ください。

## P073 ▶ELR付3点式フロントシートベルト（プリテンショナー&フォースリミッター機構付）

### ▶ELR付3点式リヤシートベルト（左右席プリテンショナー&フォースリミッター機構付）

\*2. ELR : Emergency Locking Retractor



# CONNECTED

コネクティッド



## 新しいディスプレイオーディオと T-Connectサービスで、 カーライフをもっと安心・便利に。

クルマと世界が  
リアルタイムに  
つながる  
センター通信型  
「コネクティッドナビ」

クルマの中でも  
ネットに  
快適につながる  
「車内Wi-Fi」  
に対応

クルマと  
スマートフォンが  
いつもつながる  
スマートフォンアプリ  
「My TOYOTA+」

トヨタスマートセンター

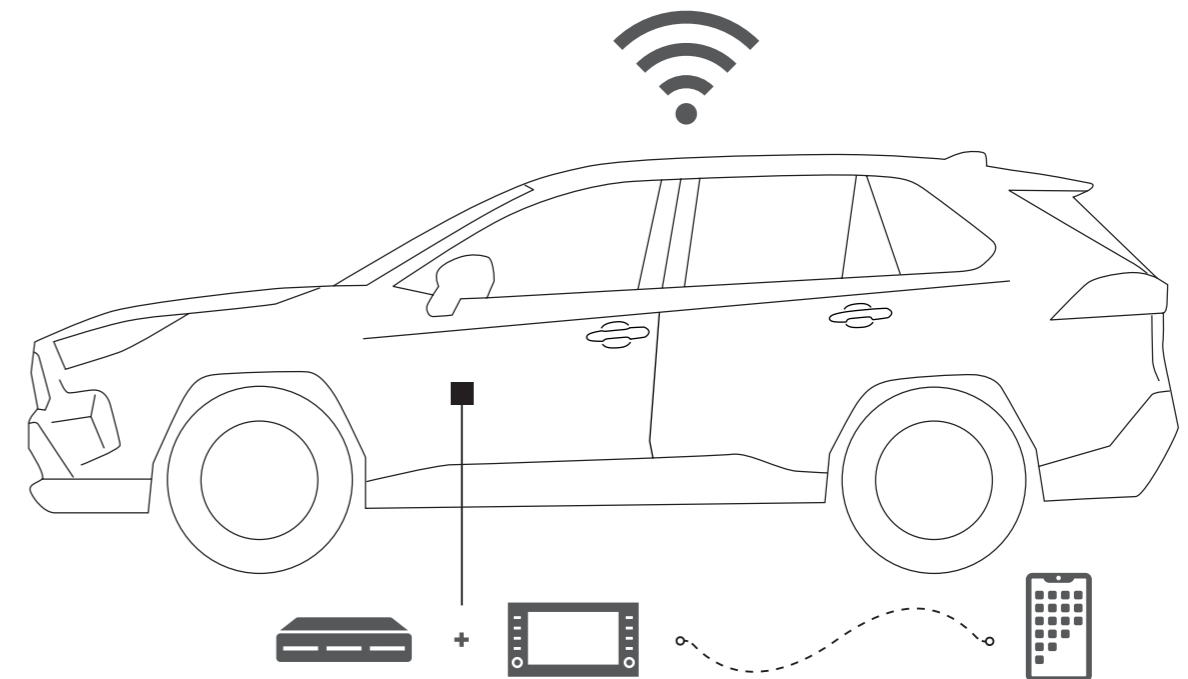

DCM(専用通信機)+ディスプレイオーディオ

スマートフォン





10.5インチディスプレイオーディオ

## ディスプレイオーディオを標準装備。

### ▶10.5インチ ディスプレイオーディオ（コネクティッドナビ対応） Plus

[Adventure／G“Z package”／G／Zにメーカーオプション]

対応T-Connectサービスプラン： **T-Connect スタンダード(22)** \*1

10.5インチ大画面ディスプレイオーディオのセンター通信型コネクティッドナビの対応に加え、車載ナビ機能を搭載。通信エリア外でも、よりシームレスなナビドライブをサポートします。

### ▶10.5インチ ディスプレイオーディオ（コネクティッドナビ対応）

[Adventure／G“Z package”／G／Zに標準装備]

対応T-Connectサービスプラン： **T-Connect スタンダード(22)** \*1

### ▶8インチ ディスプレイオーディオ（コネクティッドナビ対応）

[Xに標準装備]

対応T-Connectサービスプラン： **T-Connect スタンダード(22)** \*1

トヨタスマートセンターの新しい情報を活用した通信型コネクティッドナビに対応\*2。高精細HD ディスプレイが鮮明な地図描画と美しい映像を映し出します。

〈ディスプレイオーディオの主な機能〉



### ▶ディスプレイオーディオレス

[Xにメーカーオプション]

対応T-Connectサービスプラン： **T-Connect エントリー (22)** \*13

ディスプレイに表示された  
スマートフォンアプリを操作する、  
ナビゲーション体験。

## ▶スマートフォン連携機能

スマートフォンをUSBケーブルで接続（Apple CarPlayはワイヤレスにも対応）<sup>\*14</sup>して、運転中でもディスプレイ上でアプリ画面を直接操作できます。

（安全への考慮により全ての機能やアプリを使えるわけではありません。また、動画再生アプリはご利用いただけません。）



**Apple CarPlay** <sup>\*10\*11</sup>

対応スマートフォン:iPhone



**Android Auto** <sup>TM</sup> <sup>\*10\*12</sup>

対応スマートフォン:Android<sup>TM</sup>

スマートフォン連携  
について  
詳しくはこちら



スマートフォン購入は  
トヨタのお店で!







対応T-Connectサービスプラン\*1

T-Connect スタンダード(22)

[設定]ディスプレイオーディオ装着車

T-Connect エントリー (22)

[設定]ディスプレイオーディオレス装着車

有料オプション

オプションサービス(有料)  
※詳しくはP088をご覧ください

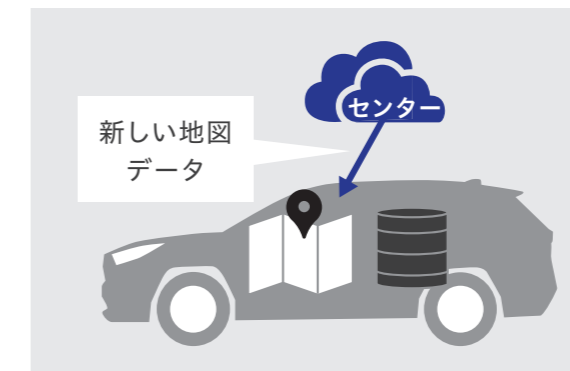

センター通信型ナビと、進化した音声認識サービス。

▶コネクティッドナビ T-Connect スタンダード(22) 有料オプション \*2\*3

ディスプレイオーディオ装着車は、T-Connectの契約でセンター通信型のナビゲーション「コネクティッドナビ」が5年間無料\*2でご利用いただけます。すでに収録されているナビ情報を活用するこれまでのカーナビとは異なり、通信によってセンターから取得する新しい情報（地図・施設・交通情報）を活用した目的地検索・ルート設定が可能\*4。例えば、飲食店検索では口コミ点数やお店の営業時間、定休日などを表示、確認することができます。また、駐車場検索では料金や空き状況を地図上に表示するなど、目的地の選択に役立つ幅広い情報をご提供します。さらにプラグインハイブリッド車に便利な充電施設の表示も可能。空いている充電施設だけを表示させることもできます。

▶エージェント T-Connect スタンダード(22) **【コネクティッドナビとセット\*2】**

スイッチ操作は不要、あなたの声にクルマが応えます。「Hey,トヨタ」と話しかけるだけで、エージェントが起動して目的地検索や天気予報などの情報をご提供します。また、エアコンの温度調整などの車両操作にも対応。声によるさまざまなご要望にエージェントがお応えします。

※一部機能は、T-Connectやコネクティッドナビ契約の有無に関わらずご利用いただけます。

※「Hey,トヨタ」の起動ワードは、設定から変更することができます。

## クルマがWi-Fi<sup>®</sup>スポットに。

### ▶車内Wi-Fi<sup>®</sup> T-Connect スタンダード(22) 有料オプション



クルマがWi-Fi<sup>®</sup>スポットとなって車内でデータ通信が可能になります。ご家族やお友達、同乗者のスマートフォンやタブレットを接続することで、データ通信を使用量無制限でお楽しみいただけます。さらにディスプレイオーディオ（コネクティッドナビ対応）Plusでは、大画面の車載ディスプレイでWebサイトを閲覧できます。

※Wi-Fi<sup>®</sup>接続機器は5台まで同時接続可能です。

※直近3日間（当日は含みません）で6GB以上の通信をした場合、終日速度制限がかかることがあります。

※車内Wi-FiとApple CarPlayのワイヤレス接続は同時利用できません。

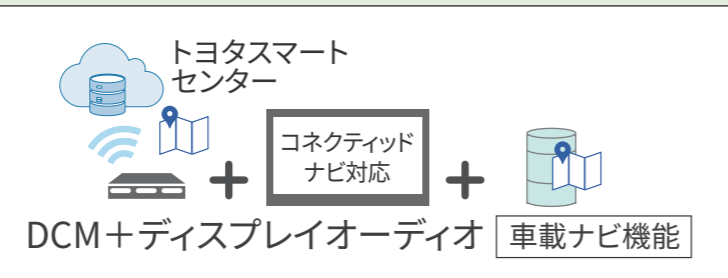
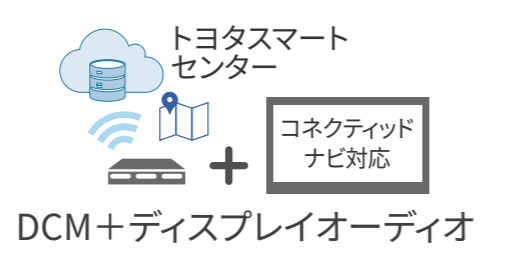
### 【コネクティッドナビ】ご利用条件

|                                      | 初度登録日～5年間  | 6年目以降～   |
|--------------------------------------|--|--|
|                                      | コネクティッドナビ <sup>*3</sup> を無料 <sup>*2</sup> でご利用いただけます。  | T-Connect契約(330円/月)の継続および、コネクティッドナビ有料オプション(880円/月)のご契約<br>コネクティッドナビの契約 なし  |
| ディスプレイオーディオ<br>(コネクティッドナビ対応)<br>Plus |  <p>トヨタスマートセンター + コネクティッドナビ対応 + DCM+ディスプレイオーディオ 車載ナビ機能</p> <p>&lt;通信圏外エリアや通信障害時等の場合&gt;<br/>車載ナビを使ったナビ機能を利用します。</p>  | 車載ナビ機能がご利用可能です。  |
| ディスプレイオーディオ<br>(コネクティッドナビ対応)         |  <p>トヨタスマートセンター + コネクティッドナビ対応 + DCM+ディスプレイオーディオ</p> <p>&lt;通信圏外エリアや通信障害時等の場合&gt;<br/>ナビ機能が使用できない場合があります。特に通信圏外エリアではルート検索などができなくなります。但し現在地周辺、ルート沿いの地図データを一時的に保持していますので、通信圏外で直ちに使用不可とはなりません。</p> | カーナビは利用できません。 <sup>*5</sup><br> |

■価格は<消費税10%込み（'23年10月現在のもの）>の価格です。





ボタンでの通報 or  
エアバッグ作動時の自動通報



ドクターヘリ\*7の  
出動判断を行う  
D-Call Net \*8



あおり運転等の  
トラブル時の警察への通報



警告灯点灯時\*14、  
ポップアップが表示



おクルマの状況に応じて、  
適切にアドバイス



必要に応じて、  
販売店での点検フォロー

## 事故や急病時、あおり運転で困ったときでも安心。

▶ヘルプネット®（エアバッグ連動タイプ）\*6 T-Connect スタンダード(22) T-Connect エントリー (22)

急な体調不良時も、ヘルプネットボタンを押すだけでヘルプネットセンターのオペレーターにつながります。今いる場所がどこか分からなくても、車両位置情報に基づいて迅速に緊急車両を手配。さらに、あおり運転などのトラブルのときにも状況に応じて警察へ通報します。また、エアバッグ作動時には自動でオペレーターに接続。ドクターヘリ等の早期出動判断\*7を行うD-Call Net®にも対応しています。

## 警告灯が出たら、すぐにアドバイス。

▶eケア（走行アドバイス）\*9\*10\*11 T-Connect スタンダード(22) T-Connect エントリー (22)

警告灯が点灯した場合、ディスプレイ画面よりeケアコールセンターに接続が可能です\*12。このまま走行を続けられるか不安な状況に、車両情報をもとにeケアコールセンターが適切な対処方法をアドバイスいたします。また対応内容は、あらかじめ登録しているトヨタ販売店（リモートメンテナンス店）にも連携され、点検や修理などをご案内させていただく場合があります。\*13

## 主なサービス内容



ナビの  
目的地設定



レストラン・駐車場  
などのご案内



ロードアシスト24  
への取り次ぎ



夜間・休日  
診療機関のご案内

## 走行中でも、あなたのリクエストにオペレーターが細やかにお応え。

▶オペレーターサービス\*15 T-Connect スタンダード(22) 有料オプション

行きたい場所や知りたい情報を伝えるだけで、オペレーターがお客様に代わって検索し、ナビの目的地設定も行います。人ならではのきめ細かく柔軟な対応でご希望に沿ったサポート\*16をいたします。

▶eケア（ヘルスチェックレポート） T-Connect スタンダード(22) T-Connect エントリー (22)

お出かけ前にエンジンオイル量やスマートキーの電池残量などを「My TOYOTA+」で確認することができます。

▶マイカーログ T-Connect スタンダード(22) T-Connect エントリー (22)

ドライブで走った距離や燃費などのトリップ情報を「My TOYOTA+」で確認することができます。



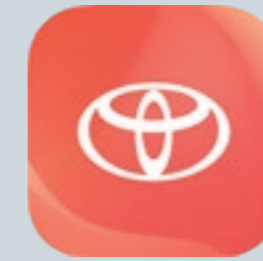

My TOYOTA+は  
下記のQRコードから  
インストールできます。

<利用条件>

- ・T-Connect契約
- ・「TOYOTAアカウント」取得



スマートフォンアプリ「My TOYOTA+」\*1\*2で、  
離れていてもクルマを操作・見守り。

▶充電・給電情報 **T-Connect スタンダード(22)** ※Z専用

プラグインハイブリッド車の充電状態を確認、電池残量や航続可能距離などをチェックすることができます。また次回タイマー予約の変更や給電情報の確認も可能です。

**▶リモートエアコン** T-Connectスタンダード(22) ※Z専用

離れた場所からエアコンを操作。夏も冬も快適な温度で乗車出来ることに加えて、凍結したガラスの霜取りも行えます。

**■リモート確認/リモート操作**

ドアの開閉などを確認。ドアロックやハザードランプ消灯が操作可能です。

**■カーファインダー**

クルマの駐車位置を確認できます。ハザードランプの点滅も可能です。

**自分専用の設定をクルマに登録。****▶マイセッティング** T-Connectスタンダード(22)

ご家族でクルマをシェアするときなど、個々のよく使うオーディオやナビの地図表示など運転する方のお好みの車両設定を記録。乗車の際、事前に登録したスマートフォンで運転者を認識し\*4、ドライバーそれぞれの最適な車内環境に自動で設定します。

※「My TOYOTA+」で初期設定が必要です。

**▶リモートスタート（アプリ）**

T-Connectスタンダード(22) T-Connectエントリー(22) 有料オプション

※除くZ（Zはリモートエアコンがご利用いただけます）。

離れた場所からエアコンを起動（温度設定などの操作はできません）。また外気温5℃未満ではウィンドウの曇り取りが作動、乗車前の霜取り作業に役立ちます。

**■うっかり通知\*3**

ドアロック等の閉め忘れ、ハザードランプの消し忘れなどをお知らせします。

**▶マイカーサーチ**

T-Connectスタンダード(22) T-Connectエントリー(22)

ドアロックの施錠忘れやハザードランプの消し忘れなど、離れた場所から「My TOYOTA+」で確認、操作が可能です。また、ドアのこじ開けなどオートアラームの作動やクルマの始動を検知すると「My TOYOTA+」やメールにすみやかにお知らせします\*3。

**■アラーム通知/マイカー始動通知\*3**

オートアラームの作動や、クルマの異常な始動を検知するとお知らせします。



## ■ T-Connect [サービス主要機能一覧]

●:設定 ×:設定なし

| 車両ディスプレイオーディオ設定                       | T-Connect                         |                              |                     |
|---------------------------------------|-----------------------------------|------------------------------|---------------------|
|                                       | ディスプレイオーディオ<br>(コネクティッドナビ対応) Plus | ディスプレイオーディオ<br>(コネクティッドナビ対応) | ディスプレイオーディオ レス      |
| DCM(専用通信機)                            | ●                                 | ●                            | ●                   |
| T-Connectサービスプラン *1                   | T-Connectスタンダード(22)               | T-Connectスタンダード(22)          | T-Connectエントリー (22) |
| コネクティッドナビ/<br>コネクティッドナビ(車載ナビ有) *1*2*3 | ●                                 | ●                            | ×                   |
| エージェント(音声対話サービス(起動ワード対応))             | ●                                 | ●                            | ×                   |
| 車内Wi-Fi                               | ●                                 | ●                            | ×                   |
| Webサイトの閲覧 *4                          | ●                                 | ×                            | ×                   |
| My TOYOTA+ (専用スマートフォンアプリ)             | ●                                 | ●                            | ●                   |
| マイカーサーチ                               | ●                                 | ●                            | ●                   |
| リモート確認/操作                             | ●                                 | ●                            | ●                   |
| カーファインダー                              | ●                                 | ●                            | ●                   |
| うっかり通知                                | ●                                 | ●                            | ●                   |
| アラーム通知                                | ●                                 | ●                            | ●                   |
| マイカー始動通知                              | ●                                 | ●                            | ●                   |
| eケア(ヘルスチェックレポート)                      | ●                                 | ●                            | ●                   |
| マイカーログ                                | ●                                 | ●                            | ●                   |
| マイセッティング                              | ●                                 | ●                            | ×                   |
| リモートスタート(アプリ) *5*6 有料オプション<br>※除くZ    | ●                                 | ●                            | ●                   |
| リモートエアコン ※Z専用                         | ●                                 | ●                            | ×                   |
| 充電・給電情報 ※Z専用                          | ●                                 | ●                            | ×                   |
| ヘルプネット(エアバッグ連動タイプ)                    | ●                                 | ●                            | ●                   |
| オペレーターサービス *5*6*7 有料オプション             | ●                                 | ●                            | ×                   |
| eケア(走行アドバイス)                          | ●                                 | ●                            | ●*9                 |

## ■ T-Connect [ご利用料金]

※価格は全て消費税を含む価格です。

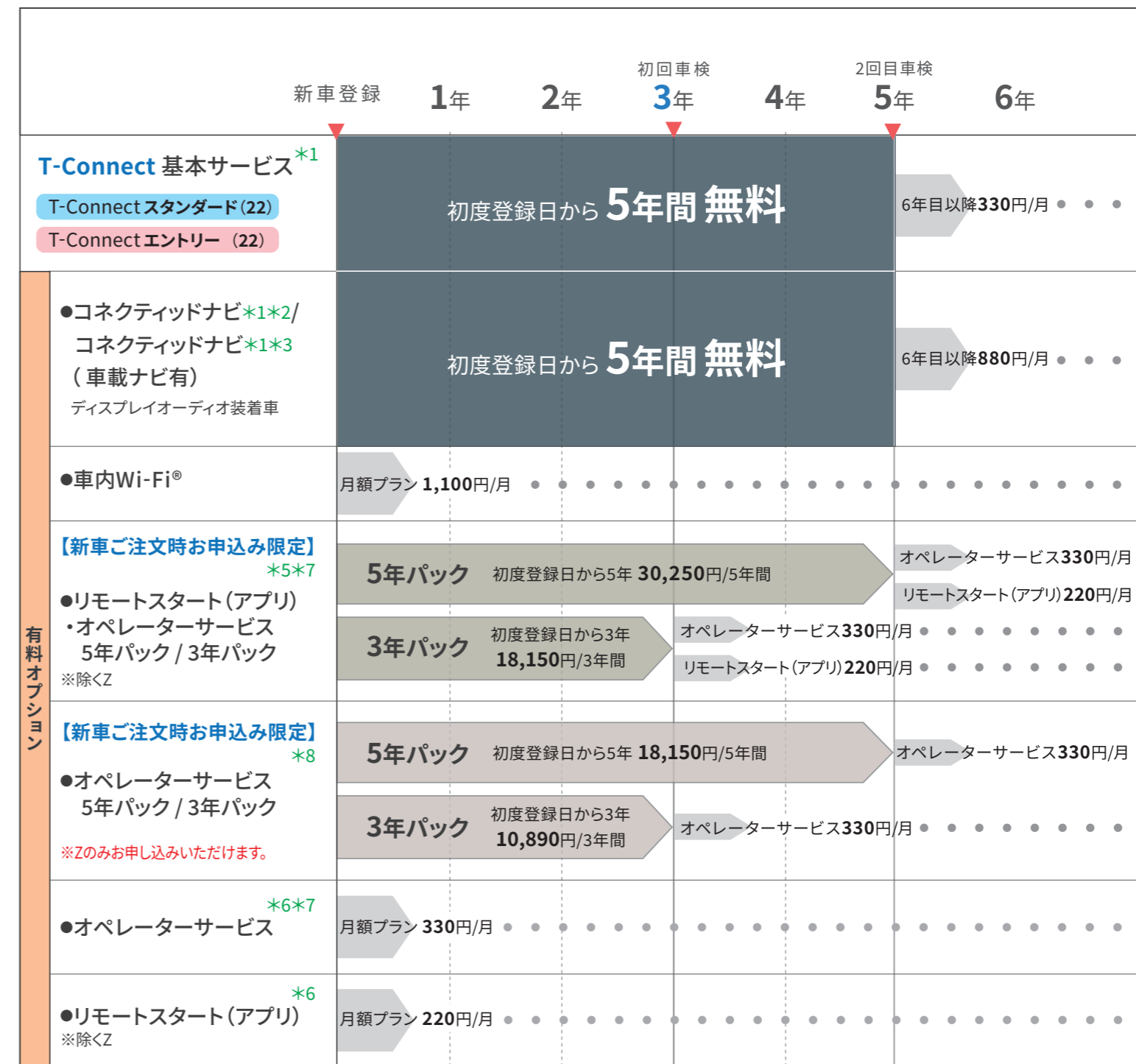

\*1.初度登録日から5年間無料でご利用いただけます(6年目以降有料)。 \*2.ディスプレイオーディオ(コネクティッドナビ対応)装着車は、コネクティッドナビの無料利用期間終了後に契約されない場合、ナビゲーション機能がご利用いただけません。 \*3.ディスプレイオーディオ(コネクティッドナビ対応) Plus装着車は、コネクティッドナビ(車載ナビ有)の無料利用期間終了後に契約されない場合でも車載ナビ機能をご利用いただけます。 \*4.車載ディスプレイでWebサイトの閲覧表示が可能です。 \*5.新車ご注文時限定のリモートスタート(アプリ)とオペレーターサービスをセットにした長期パックをご用意しています。 \*6.リモートスタート(アプリ)、オペレーターサービスの月額プランは、納車後お申込みいただけます。 \*7.コネクティッドナビ/コネクティッドナビ(車載ナビ有)ご利用時のみ、お申し込みいただけます。 \*8.Zに新車ご注文限定のオペレーターサービス長期パックをご用意しています。 \*9.My TOYOTA+アプリからeケアコールセンターに接続いただけます。 ■Wi-Fi®は、Wi-Fi Allianceの登録商標です。 ■ヘルプネット®は株式会社 日本緊急通報サービスの登録商標です。 ■T-Connectは、T-Connect WEB申込サイト(手数料無料)か、トヨタ販売店でお申込みいただけます。トヨタ販売店でお申込みの際は、別途手数料をいただく場合があります。手数料は販売店により異なりますので、詳しくは各販売店にご確認ください。 ■価格は消費税10%込み('23年10月現在のもの)の価格です。

## P079 ▶コネクティッドカー

Photo：Adventure（ガソリン車）。内装色のオーキッドブラウンは設定色（ご注文時に指定が必要です。指定がない場合はブラックになります）。パノラマムーンルーフ、デジタルインナーミラー、アクセサリコンセント（AC100V・100W）、パノラミックビューモニターはメーカーオプション。 ■写真は機能説明のために各ランプを点灯したものです。実際の走行状態を示すものではありません。 ■画面はハメ込み合成です。 ■上記ページの画像はアメリカ合衆国で撮影したものです。日本での走行をイメージしたもので、実際の道路状況とは異なります。 ■詳しくは、AUDIO VISUAL & NAVIGATION CATALOGUE、またはトヨタのコネクティッドサービスサイト（<https://toyota.jp/tconnectservice/>）にてご確認ください。 ■写真は停車中のイメージです。

## P080 ▶ディスプレイオーディオ

## P081 ▶スマートフォン連携機能

\*1. コネクティッドナビのご利用には、T-Connectスタンダード（22）の契約と、コネクティッドナビの契約が必要となります。初度登録日から5年間無料（6年目以降有料）となります。 \*2. 詳しくは、P083「コネクティッドナビご利用条件」をご確認ください。 \*3. ワイドFM（FM補完放送）は、AMラジオの放送対象地域において、難聴（都市型難聴、外国波混信、地理的・地形的難聴）対策や災害対策を目的に整備されたAMの補完放送です。ワイドFM対応局に限りFM周波数帯（90.1～95MHz）でAM番組の受信が可能です。 \*4. ご利用にはBluetooth®対応機器（スマートフォン、携帯電話など）が必要です。対応する携帯電話は限られます。動作確認済み機種は販売店におたずねいただくか、（<https://g-book.com/pc/etc/faq/mobile/n/top.html>）にてご確認ください。 \*5. 接続機器および記録されたデータファイルの状態によっては再生できない場合があります。また、再生可能なデータ形式、規格は限られます。 \*6. パノラミックビューモニターはG“Zpackage”／G／Zに標準装備。Adventureにメーカーオプション。バックガイドモニターはAdventure／Xに標準装備。 \*7. USBメモリーなどに記録した動画データ（MP4/WMV/AVI）が再生可能です。 \*8. スマートフォンやUSBメモリーなどに記録した音楽データ（MP3/WMA/AACなど）が再生可能です。 \*9. Android™スマートフォン/タブレットが対象です。対応する機種は限られます。動作確認済み機種は、（<https://g-book.com/pc/etc/faq/mobile/n/top.html>）でご確認ください。ただし、本機での動作を保証するものではありません。 \*10. スマートフォンの接続にはデータ通信可能なUSBケーブルが別途必要となります（Apple CarPlayはワイヤレスにも対応）。また、一部ケーブルには対応できないものがあります。 \*11. Apple CarPlayをサポートする機種および対応アプリ、接続方法につきましては、（<https://www.apple.com/jp/ios/carplay/>）でご確認ください。本機での動作を保証しているわけではありません。 \*12. Android Auto™をサポートする機種および対応アプリ、接続方法につきましては、（<https://www.android.com/auto/>）でご確認ください。本機での動作を保証しているわけではありません。 \*13. 初度登録日から5年間無料(6年目以降有料)となります。 \*14. Apple CarPlayのワイヤレス接続と車内Wi-Fiとは併用できません。車内Wi-Fiをお使いの場合は、ケーブル接続にてご利用ください。 ■Bluetooth®は、Bluetooth SIG, Inc.の商標です。 ■Wi-Fi®、Miracast®は、Wi-Fi Allianceの登録商標です。 ■Apple CarPlay、iPhoneは、米国その他の国で登録されたApple Inc.の商標です。 ■iPhoneの商標は、アイホン株式会社のライセンスにもとづき使用されています。 ■Android Auto™、Android™は、Google LLCの商標です。 ■価格は＜消費税10%込み（'23年10月現在のもの）＞の価格です。 ■安全のため、走行中一部操作・表示できない機能があります。また、テレビ放送などの映像、静止画は、安全のため走行中はディスプレイの画面が消え、音声だけになります。 ■画面はハメ込み合成です。



## P082-083 ▶コネクティッドナビ ▶エージェント ▶車内Wi-Fi®

\*1.T-Connectのご利用には、T-Connectスタンダード（22）またはT-Connectエントリー（22）の利用契約と「TOYOTAアカウント」の取得が必要となります。T-Connectのサービス主要機能はP088をご覧ください。  
\*2.初度登録日から5年間無料（6年目以降有料）となります。  
\*3.コネクティッドナビのご利用には、T-Connectスタンダード(22)の契約と、ディスプレイオーディオ（コネクティッド対応）Plusはコネクティッドナビ（車載ナビ有）の契約、ディスプレイオーディオ（コネクティッド対応）はコネクティッドナビの契約が必要となります。  
\*4.専用通信機（DCM）が正常に通信できる環境の場合にご利用いただけます。  
\*5.スマートフォン連携機能によるスマートフォンの地図（ナビ）アプリの利用は可能です。 Photo：Adventure（ガソリン車）。内装色のオーキッドブラウンは設定色（ご注文時に指定が必要です。指定がない場合はブラックになります）。アクセサリコンセント（AC100V・100W）はメーカーオプション。 ■写真は機能説明のために各ランプを点灯したものです。実際の走行状態を示すものではありません。  
■画面はハメ込み合成です。

## P084-085 ▶ヘルプネット® ▶eケア（走行アドバイス） ▶オペレーターサービス

\*6. ご利用には手動保守点検が必要です。  
\*7. ドクターヘリは、必ず出動するものではありません。  
\*8. D-Call Net®の詳細は認定NPO法人 救急ヘリ病院ネットワーク（HEM-Net）サイト（<https://www.hemnet.jp/>）をご確認ください。  
\*9. サービスのご利用にはリモートメンテナンス店の登録が必要です。また、利用開始操作の翌日よりご利用いただけます。詳しくは、販売店におたずねください。  
\*10. 販売店でのご対応は営業時間内に限ります。  
\*11. 車両にOBD（On-Board Diagnostics）II通信を行う機器を接続している場合、正しくサービスが行えない場合があります。  
\*12. ディスプレイオーディオ装着車「T-Connectスタンダード（22）」に対応。ディスプレイオーディオレス車「T-Connectエントリー（22）」に対応。My TOYOTA+アプリからeケアコールセンターに接続いただけます。  
\*13. すべての警告灯点灯時に実施するものではありません。走行に支障が出る可能性が高いものに限ります。  
\*14. 運転中の場合は、安全な場所にクルマを停止してから、販売店またはeケアコールセンターへ通話、接続いただくようお願いいたします。  
\*15. オペレーターサービスのご利用には、コネクティッドナビの契約が必要となります。コネクティッドナビは初度登録日から5年間無料（6年目以降有料）となります。  
\*16. ご期待に添えない場合があります。あらかじめご了承ください。

■T-Connectオンラインサービスは安全のため走行中は操作や画面表示が制限されます。また、電波状況によりサービスがご利用いただけない場合があります。 ■自動車の運転中に携帯電話の操作をしたり画面を注視することは法律で禁止されています。運転中は、運転手以外の方がご利用ください。 ■車両の位置情報は誤差を生じる場合があります。 ■掲載のサービス内容は2023年10月現在のものです。予告なく変更・中止される場合があります。 ■Wi-Fi®は、Wi-Fi Allianceの登録商標です。 ■ヘルプネット®は株式会社 日本緊急通報サービスの登録商標です。 ■D-Call Net®は認定NPO法人 救急ヘリ病院ネットワーク（HEM-Net）の登録商標です。 ■価格は＜消費税10%込み（'23年10月現在のもの）＞の価格です。 ■画面はイメージです。 ■詳しくはトヨタのコネクティッドサービスサイト（<https://toyota.jp/tconnectservice/>）にてご確認ください。

## P086-087 ▶「My TOYOTA+」 ▶リモートエアコン ▶リモートスタート（アプリ） ▶マイカーサーチ ▶マイセッティング

\*1. スマートフォンアプリ「My TOYOTA+」のインストールが必要です。  
\*2. ご利用にはT-Connect契約、「TOYOTAアカウント」の取得が必要です。  
\*3. 事前にサポートアドレス（メールアドレス）の登録が必要です。お知らせは「My TOYOTA+」および事前登録済みのメールアドレスに通知されます。  
\*4. スマートフォンによるドライバー認識は、前回クルマに乗車したドライバーのスマートフォンが接続されたときのみ自動で認識します。

■リモートエアコン・リモートスタート（アプリ）のご留意事項 ※販売店装着オプションのリモートスタートを装着している場合はご利用いただけません。

※一般公道上や閉め切った場所での使用はおやめください。 ※起動後、一定の時間が経つと自動的に停止します。 ※車両停止中にエンジンをみだりに稼働させた場合、条例により、罰則を受けることがありますのでご注意ください。（ご購入の際は地方自治体の条例などをご確認ください。） ※使用時には周囲の安全を十分にご確認の上ご使用ください。 ※リモートエアコンは次のような場合は作動しないことがあります。（・駆動用電池の充電量が少ないとき・外気温が極端に低いとき・外気温が低い状況で長時間駐車したあとなど、駆動システムが低温のとき）

# WIDE SELECTION

価格・グレード・カラー



# Adventure



|                                    | 2.5L ハイブリッド車<br>E-Four       | 2.0L ガソリン車<br>4WD            |
|------------------------------------|------------------------------|------------------------------|
| メーカー希望小売価格 * 1<br>(消費税抜き)          | 4,303,000 円<br>(3,911,818 円) | 3,684,000 円<br>(3,349,091 円) |
| 北海道地区メーカー希望<br>小売価格 * 2<br>(消費税抜き) | 4,322,800 円<br>(3,929,818 円) | 3,703,800 円<br>(3,367,091 円) |

|      |  |
|------|--|
| 全長   | 4,610mm                                  |
| 全幅   | 1,865mm                                  |
| 全高   | 1,690mm                                  |
| 燃費   | WLTCモード：20.3～15.2km/L                    |
| 総排気量 | 2.5L ハイブリッド車：2.487L<br>2.0L ガソリン車：1.986L |

Photo (スタイリング・インテリア) : Adventure (ハイブリッド車)。ボディカラーのアッシュグレーメタリック〈1K6〉×グレイッシュブルー〈8W2〉 [2TU] <55,000円>はメーカーオプション。内装色のオーキッドブラウンは設定色 (ご注文時に指定が必要です。指定がない場合はブラックになります)。 \*1. 沖縄地区は価格が異なります。 \*2. 北海道地区の価格には寒冷地仕様が含まれます。 ■価格はメーカー希望小売価格<(消費税10%込み)>'23年10月現在のもの>で参考価格です。価格は販売店が独自に定めていますので、詳しくは各販売店におたずねください。 ■価格はタイヤパンク応急修理キット、タイヤ交換用工具付の価格です。 ■価格にはオプション価格は含まれていません。 ■保険料、税金 (除く消費税)、登録料などの諸費用は別途申し受けます。 ■写真の計器盤は機能説明のために各ランプを点灯したものです。実際の走行状態を示すものではありません。 ■室内の写真は機能説明のためにボディの一部を切断したカットモデルです。 ■画面はハメ込み合成です。 ■自動車リサイクル法の施行により、リサイクル料金が別途必要になります。 ●燃料消費率は定められた試験条件のもとでの値です。お客様の使用環境 (気象、渋滞等) や運転方法 (急発進、エアコン使用等) に応じて燃料消費率は異なります。 ●WLTCモードは、市街地、郊外、高速道路の各走行モードを平均的な使用時間配分で構成した国際的な走行モードです。市街地モードは、信号や渋滞等の影響を受ける比較的低速な走行を想定し、郊外モードは、信号や渋滞等の影響をあまり受けない走行を想定、高速道路モードは、高速道路等での走行を想定しています。

## G "Z package"



|                                    | 2.0L ガソリン車<br>4WD            |
|------------------------------------|------------------------------|
| メーカー希望小売価格 * 1<br>(消費税抜き)          | 3,836,000 円<br>(3,487,273 円) |
| 北海道地区メーカー希望<br>小売価格 * 2<br>(消費税抜き) | 3,855,800 円<br>(3,505,273 円) |

|      |                  |
|------|------------------|
| 全長   | 4,600mm          |
| 全幅   | 1,855mm          |
| 全高   | 1,690mm          |
| 燃費   | WLTCモード：15.2km/L |
| 総排気量 | 1.986L           |

Photo (スタイリング・インテリア) : G "Z package"。ボディカラーはアティチュードブラックマイカ (218)。内装色はブラック。 \*1. 沖縄地区は価格が異なります。 \*2. 北海道地区の価格には寒冷地仕様が含まれます。 ■価格はメーカー希望小売価格<(消費税10%込み)>'23年10月現在のもの>で参考価格です。価格は販売店が独自に定めていますので、詳しくは各販売店におたずねください。 ■価格はタイヤパンク応急修理キット、タイヤ交換用工具付の価格です。 ■価格にはオプション価格は含まれていません。 ■保険料、税金(除く消費税)、登録料などの諸費用は別途申し受けます。 ■写真の計器盤は機能説明のために各ランプを点灯したものです。実際の走行状態を示すものではありません。 ■室内の写真は機能説明のためにボディの一部を切断したカットモデルです。 ■画面はハメ込み合成です。 ■自動車リサイクル法の施行により、リサイクル料金が別途必要になります。 ●燃料消費率は定められた試験条件のもとでの値です。お客様の使用環境(気象、渋滞等)や運転方法(急発進、エアコン使用等)に応じて燃料消費率は異なります。 ●WLTCモードは、市街地、郊外、高速道路の各走行モードを平均的な使用時間配分で構成した国際的な走行モードです。市街地モードは、信号や渋滞等の影響を受ける比較的低速な走行を想定し、郊外モードは、信号や渋滞等の影響をあまり受けない走行を想定、高速道路モードは、高速道路等での走行を想定しています。



G



|                                    | 2.5L ハイブリッド車<br>E-Four       | 2.0L ガソリン車<br>4WD            |
|------------------------------------|------------------------------|------------------------------|
| メーカー希望小売価格 * 1<br>(消費税抜き)          | 4,304,000 円<br>(3,912,727 円) | 3,666,000 円<br>(3,332,727 円) |
| 北海道地区メーカー希望<br>小売価格 * 2<br>(消費税抜き) | 4,323,800 円<br>(3,930,727 円) | 3,685,800 円<br>(3,350,727 円) |

| JC08モードはG2.5L<br>ハイブリッド車の値です |   |
|------------------------------|---|
| 全長                           | 4,600mm                                   |
| 全幅                           | 1,855mm                                   |
| 全高                           | 1,685mm                                   |
| 燃費                           | WLTCモード：20.6～15.2km/L<br>JC08モード：25.0km/L |
| 総排気量                         | 2.5L ハイブリッド車：2.487L<br>2.0L ガソリン車：1.986L  |

Photo (スタイリング・インテリア) : G (ハイブリッド車)。ボディカラーはシルバーメタリック〈1D6〉。内装色はブラック。 \*1. 沖縄地区は価格が異なります。 \*2. 北海道地区の価格には寒冷地仕様が含まれます。 ■価格はメーカー希望小売価格(消費税10%込み) '23年10月現在のもの>で参考価格です。価格は販売店が独自に定めていますので、詳しくは各販売店におたずねください。 ■価格はタイヤパンク応急修理キット、タイヤ交換用工具付の価格です。 ■価格にはオプション価格は含まれていません。 ■保険料、税金(除く消費税)、登録料などの諸費用は別途申し受けます。 ■写真の計器盤は機能説明のために各ランプを点灯したものです。実際の走行状態を示すものではありません。 ■室内の写真は機能説明のためにボディの一部を切断したカットモデルです。 ■画面はハメ込み合成です。 ■自動車リサイクル法の施行により、リサイクル料金が別途必要になります。 ●燃料消費率は定められた試験条件のもとでの値です。お客様の使用環境(気象、渋滞等)や運転方法(急発進、エアコン使用等)に応じて燃料消費率は異なります。 ●WLTCモードは、市街地、郊外、高速道路の各走行モードを平均的な使用時間配分で構成した国際的な走行モードです。市街地モードは、信号や渋滞等の影響を受ける比較的低速な走行を想定し、郊外モードは、信号や渋滞等の影響をあまり受けない走行を想定、高速道路モードは、高速道路等での走行を想定しています。

X



|                                    | 2.5L ハイブリッド車                 |                              | 2.0L ガソリン車                   |                              | JC08モードはX2.5L<br>ハイブリッド車の値です                      |
|------------------------------------|------------------------------|------------------------------|------------------------------|------------------------------|---|
|                                    | E-Four                       | 2WD                          | 4WD                          | 2WD                          |   |
| メーカー希望小売価格 * 1<br>(消費税抜き)          | 3,791,000 円<br>(3,446,364 円) | 3,538,000 円<br>(3,216,364 円) | 3,169,000 円<br>(2,880,909 円) | 2,938,000 円<br>(2,670,909 円) | 全長 4,600mm  |
| 北海道地区メーカー希望<br>小売価格 * 2<br>(消費税抜き) | 3,810,800 円<br>(3,464,364 円) | 3,557,800 円<br>(3,234,364 円) | 3,192,100 円<br>(2,901,909 円) | 2,961,100 円<br>(2,691,909 円) | 全幅 1,855mm  |
|                                    |                              |                              |                              |                              | 全高 1,685mm  |
|                                    |                              |                              |                              |                              | 燃費 WLTCモード：21.4～15.2km/L<br>JC08モード：25.2～25.0km/L |
|                                    |                              |                              |                              |                              | 総排気量 2.5L ハイブリッド車：2.487L<br>2.0L ガソリン車：1.986L     |

Photo (スタイリング・インテリア) : X (ハイブリッド2WD車)。ボディカラーのセンシユアルレッドマイカ〈3T3〉<33,000円>はメーカーオプション。内装色はブラック。 \*1. 沖縄地区は価格が異なります。 \*2. 北海道地区の価格には寒冷地仕様が含まれます。  
 ■価格はメーカー希望小売価格<(消費税10%込み)>'23年10月現在のもの>で参考価格です。価格は販売店が独自に定めていますので、詳しくは各販売店におたずねください。 ■価格はタイヤパンク応急修理キット、タイヤ交換用工具付の価格です。 ■価格にはオプション価格は含まれていません。 ■保険料、税金(除く消費税)、登録料などの諸費用は別途申し受けます。 ■写真の計器盤は機能説明のために各ランプを点灯したものです。実際の走行状態を示すものではありません。 ■室内の写真は機能説明のためにボディの一部を切断したカットモデルです。 ■画面はハメ込み合成です。 ■自動車リサイクル法の施行により、リサイクル料金が別途必要になります。 ●燃料消費率は定められた試験条件のもとでの値です。お客様の使用環境(気象、渋滞等)や運転方法(急発進、エアコン使用等)に応じて燃料消費率は異なります。 ●WLTCモードは、市街地、郊外、高速道路の各走行モードを平均的な使用時間配分で構成した国際的な走行モードです。市街地モードは、信号や渋滞等の影響を受ける比較的低速な走行を想定し、郊外モードは、信号や渋滞等の影響をあまり受けない走行を想定、高速道路モードは、高速道路等での走行を想定しています。



Z



|                                    | PLUG-IN HYBRID<br>Z          |
|------------------------------------|------------------------------|
| メーカー希望小売価格 * 1<br>(消費税抜き)          | 5,633,000 円<br>(5,120,909 円) |
| 北海道地区メーカー希望<br>小売価格 * 2<br>(消費税抜き) | 5,650,600 円<br>(5,136,909 円) |

|          |                  |
|----------|------------------|
| 全長       | 4,600mm          |
| 全幅       | 1,855mm          |
| 全高       | 1,695mm*3        |
| 燃費       | WLTCモード：22.2km/L |
| 交流電力量消費率 | 155Wh/km*4       |
| 一充電消費電力量 | 14.81kWh/回*4     |
| 総排気量     | 2.487L           |

Photo：Z。ボディカラーのアティチュードブラックマイカ〈218〉×エモーショナルレッドⅡ〈3U5〉〔2SC〕〈99,000円〉はメーカーオプション。パノラマムーンルーフ〈143,000円〉はメーカーオプション。

\*1. 沖縄地区は価格が異なります。 \*2. 北海道地区の価格には寒冷地仕様が含まれます。 \*3. 18インチタイヤを装着した場合、1,690mmとなります。 \*4. AC200V/16A充電時の値。 ■価格はメーカー希望小売価格〈消費税10%込み〉'23年10月現在のもの〉で参考価格です。価格は販売店が独自に定めていますので、詳しくは各販売店におたずねください。 ■価格はタイヤパンク応急修理キット、タイヤ交換用工具付の価格です。 ■価格にはオプション価格は含まれていません。 ■保険料、税金（除く消費税）、登録料などの諸費用は別途申し受けます。 ■写真は合成です。 ■自動車リサイクル法の施行により、リサイクル料金が別途必要になります。 ●燃料消費率や充電電力使用時走行距離、交流電力量消費率および電力消費率は、定められた試験条件のもとでの値です。お客様の使用環境（気象、渋滞等）や運転方法（急発進、エアコン使用等）に応じて大きく異なります。とくに1日当たりの走行距離、バッテリーの充電状態、エアコン使用による影響を大きく受けます。 ●本諸元のモード走行における表示は、“WLTCモード”です。 ●WLTCモードは、市街地、郊外、高速道路の各走行モードを平均的な使用時間配分で構成した国際的な走行モードです。市街地モードは、信号や渋滞等の影響を受ける比較的低速な走行を想定し、郊外モードは、信号や渋滞等の影響をあまり受けない走行を想定、高速道路モードは、高速道路等での走行を想定しています。



## 未体験だらけのドライブを。

もっと楽しめる電動車へ。

RAV4で培った4WD（E-Four）性能に、大容量バッテリーや、高出力モーターなどを掛け合わせ、さらなるパワーとスタミナを蓄えたPHEV。

かつてないほど力強く、頼もしく、クリーンに。

さまざまな進化を遂げたこの一台が、あなたの日々の感動を呼び起こす。

Max Power System  
システム最高出力\*1

EV range  
EV走行距離  
(充電電力使用時走行距離)

Fuel consumption  
ハイブリッド燃料消費率

**WLTC**  
(国土交通省審査値)

**WLTC**  
(国土交通省審査値)

225 kW  
(306 PS)

95 km

22.2 km/L

市街地モード : 20.5km/L

郊外モード : 23.0km/L

高速道路モード : 22.5km/L

\*1. エンジンとモーターにより、動力性能として発揮できる出力。社内算定値。

■充電電力使用時走行距離は定められた試験条件のもとでの値です。お客様の使用環境（気象、渋滞等）や運転方法（急発進、エアコン使用等）に応じてEV走行距離は大きく異なります。 ■エンジン、駆動用電池の状態、エアコンの使用状況や運転方法（所定の車速を超える）などによっては、バッテリー残量に関わらずEV走行が解除され、エンジンが作動します。 ■燃料消費率は定められた試験条件のもとでの値です。お客様の使用環境（気象、渋滞等）や運転方法（急発進、エアコン使用等）に応じて燃料消費率は異なります。 ■WLTCモードは、市街地、郊外、高速道路の各走行モードを平均的な使用時間配分で構成した国際的な走行モードです。市街地モードは、信号や渋滞等の影響を受ける比較的低速な走行を想定し、郊外モードは、信号や渋滞等の影響をあまり受けない走行を想定、高速道路モードは、高速道路等での走行を想定しています。





パワーとスタミナを鍛え上げ、  
電動車の常識を覆す。  
パワフルな走りと、優れた環境性能を。

### ▶プラグインハイブリッドシステム

もっとパワフルに、もっと遠くへ。大容量リチウムイオンバッテリーを採用し、よりモーターが主体となって走行するシステムを開発。システム最高出力\*1を大幅に向上させ、力強い加速を実現しました。また、EV走行距離を飛躍的に伸ばしながら、優れた燃費性能を確保。爽快なドライビングを体感できる、クリーンな一台へと鍛え上げました。

\*1. エンジンとモーターにより、動力性能として発揮できる出力。社内算定値。

システム最高出力\*1

**225kW (306PS)**

ハイブリッド燃料消費率

WLTCモード (国土交通省審査値)

**22.2 km/L**

市街地モード：20.5km/L  
郊外モード：23.0km/L  
高速道路モード：22.5km/L



■燃料消費率は定められた試験条件のもとでの値です。お客様の使用環境（気象、渋滞等）や運転方法（急発進、エアコン使用等）に応じて燃料消費率は異なります。

■WLTCモードは、市街地、郊外、高速道路の各走行モードを平均的な使用時間配分で構成した国際的な走行モードです。市街地モードは、信号や渋滞等の影響を受ける比較的低速な走行を想定し、郊外モードは、信号や渋滞等の影響をあまり受けない走行を想定、高速道路モードは、高速道路等での走行を想定しています。

## 力強く静かな、新感覚ドライブの要。

### ▶高出力モーター

フロントモーターの小型・軽量化および高出力密度化を実現。EV走行ならではの力強い加速性能と、優れた静粛性を両立しました。また、E-Four（電気式4WDシステム）を採用。後輪をパワフルに駆動させることで、走りと燃費を高次元で両立しています。

## 高出力と低燃費を追求。

### ▶2.5Lダイナミックフォースエンジン

高圧縮比・ロングストローク化、タンブル流強化と吸気流量アップを両立する高効率吸気ポート、直噴インジェクタにより高速で安定した燃焼を実現。さらに、吸気バルブの開閉タイミングを最適制御するVVT-iE\*2を採用し、レスポンスを向上。2.5L直列4気筒エンジンをプラグインハイブリッド車用へ最適化し、さらなる高出力化と燃費向上を高次元で叶え、最大熱効率は41%に到達しました。

\*2. VVT-iE：Variable Valve Timing-intelligent by Electric motor [電動連続可変バルブタイミング機構<吸気側>]

## EV走行に、さらなる体力を。

### ▶リチウムイオンバッテリー

駆動用電池を開発し、バッテリー総電力量18.1kWhを達成。EV走行性能を大幅に高めました。また、車体中央の床下に搭載することで、ゆったりとした室内空間を確保。低重心化により、操縦安定性や乗り心地にもさらなる磨きをかけています。

## 電圧や電流を、自在に支配。

### ▶パワーコントロールユニット

改良された素子の採用などにより優れた低損失性能を実現。また、小型・軽量化を図ることで、トランスアクスル直上搭載を可能にしました。さらに、バッテリーの直流電流とモーター駆動用の交流電流を最適に制御する昇圧コンバーターを追加し、大電流化を図っています。



## 電気で走る体力と、ガソリンでも走れる知力を。



## 減速行動を先読みして、燃費の向上に貢献。

### ▶先読みエコドライブ [先読み減速支援]

ドライバーの過去の減速・停止行動を蓄積し、支援地点として自動的に登録。登録された支援地点に接近すると、状況に応じてアクセルOFF操作を促したり、エンジンブレーキ力を高めることでより多くの電気を回収します。

■充電電力使用時走行距離は定められた試験条件のもとでの値です。お客様の使用環境（気象、渋滞等）や運転方法（急発進、エアコン使用等）に応じてEV走行距離は大きく異なります。 ■エンジン、駆動用電池の状態、エアコンの使用状況や運転方法（所定の車速を超える）などによっては、バッテリー残量に関わらずEV走行が解除され、エンジンが作動します。 ■WLTCモードは、市街地、郊外、高速道路の各走行モードを平均的な使用時間配分で構成した国際的な走行モードです。

## モーターによる滑らかな加速が続く。

### ▶優れたEV走行距離

大容量リチウムイオンバッテリーの搭載により、満充電からのEV走行距離は95kmを達成。普段の運転のほとんどをEVモードで楽しめます。しかも、アクセルを強めに踏み込んだり、暖房を使ったりしても、エンジンがかかりにくくなっています。

EV走行距離(充電電力使用時走行距離)

**WLTC** (国土交通省審査値)

**95** km

## 冬場のEV走行に、寒さ対策を。

### ▶ヒートポンプオートエアコン

### ▶駆動用電池専用ヒーター

冬場において、EV走行距離の減少につながる「暖房の使用」と「駆動用電池温度の低下」に備えた2つの装備を採用。EVモード中でもエンジンを可能な限り作動させずに省電力で車内を暖め、EV走行距離への影響の少ない「ヒートポンプオートエアコン」と、外部充電中に自動で駆動用電池の温度を上げる「駆動用電池専用ヒーター」を搭載しています。

### EV/HVモード切替スイッチ

EVモードに必要な電力が残っている場合、EVモードとHVモードの切り替えが自由に行えます。さらに、長押しすると「バッテリーチャージモード」に切り替わります。

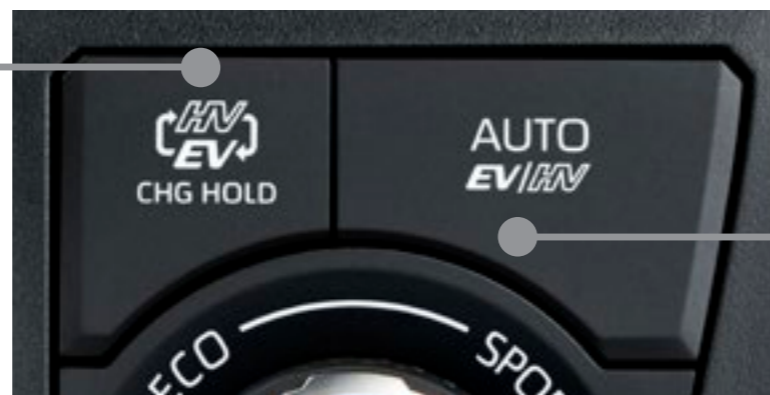

### AUTO EV/HVモードスイッチ

EVモードとHVモードの制御を、自動制御モードに切り替えます。

## シーンに合わせて選べる、3つの走行モード。

モーターによる、力強くクリーンな走り。

### ▶EVモード

システム起動時は「EVモード」に選択されます。基本的に、大きくアクセルを踏み込んでもエンジンは始動せず、モーターのみで駆動して走行。排気ガスを出さないクリーンな走りで、日常走行のほとんどをカバーします（電池残量が不十分な場合はエンジンが始動）。

モーターとエンジンによる、スポーティな走り。

### ▶AUTO EV/HVモード

主にEV走行をメインとしながらも、アクセルを大きく踏み込んだときなど瞬間的なパワーが必要なときにエンジンを始動。モーターとエンジンによるダイナミックな加速を実現します。

電力を温存できる、効率のよい走り。

### ▶HVモード

システムの状態に応じてエンジンを始動・停止。電池残量が低下した際は自動でHVモードとなり、回生ブレーキなどにより充電レベルが回復すると、自動でEVモードに復帰したり他モードへの切り替えが可能になります。

電力を使い切っても、自力で発電。

### ▶バッテリーチャージモード

EV走行に必要な駆動用電池残量が低下した際、スイッチ操作により、エンジンで発電した電気をバッテリーに充電。外部充電せずに再びEV走行ができるようになります。





1500Wの大電力で、クルマが“動く電源”に。



アクセサリコンセント

ビークルパワーコネクタ

## 屋外で、電源が使える。

### ▶アクセサリコンセント

(AC100V・1500W、コンセント1/ビークルパワーコネクタ\*1付)

大容量のバッテリーに蓄えた電力を「走る」以外にも使えるPHEV。ラゲージに設置されたコンセントによる車内での使用に加え、付属のビークルパワーコネクタを普通充電インレットに挿し込めば、100Vの外部給電用コンセントに早変わり。合計1500Wまで対応するので、消費電力の大きな電気製品も安心です。

\*1. ビークルパワーコネクタは走行中に使用できません。

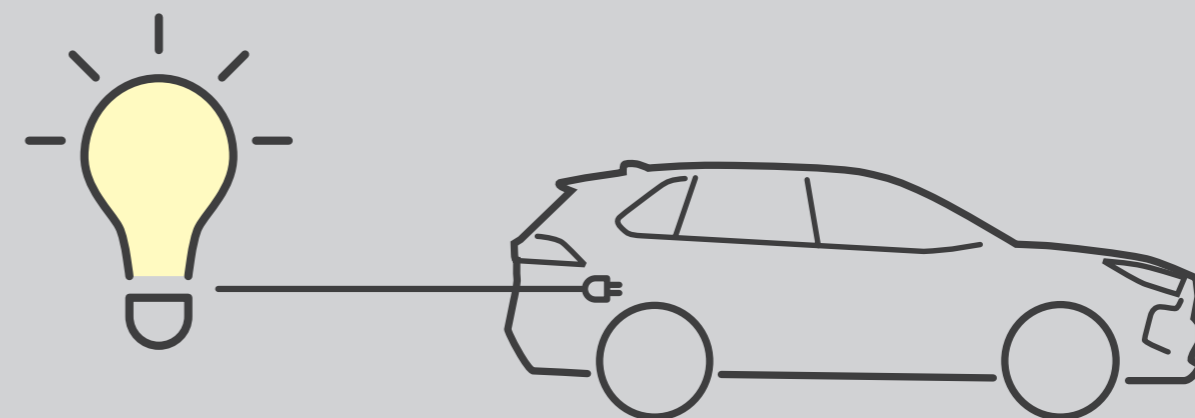

給電状態の確認・リモート操作は、スマートフォンアプリ「My TOYOTA+」から。

## 選べる「外部給電モード」は2つ。

### ▶EV給電モード

レジャーやアウトドアなどに。

お出かけ先で、電気が使えます。エンジンをかけずにバッテリーだけを使って給電。バッテリー残量が所定値を下回ると給電を終了します。

### ▶HV給電モード

停電・災害などの非常時に。

万が一の時にも、クルマを電源として活用できます。はじめはバッテリーのみで給電。バッテリー残量が所定値を下回るとエンジンがかかり給電を継続します。





習慣化できるくらい、シンプルな充電方法を。

## 自宅でも、外出先でも、気軽に充電。

### ▶普通充電（200V/16A・100V/6A）

付属の充電ケーブル\*4とコンセントをつなぐだけで手軽に充電可能。100V電源なら、専用の配線工事はいりません\*1。また外出先でも充電でき、最寄りの充電スポットもスマートフォンアプリ「My TOYOTA+」から簡単に探せます。

| 充電方法      | 普通充電                                    |                             |
|-----------|---|-----------------------------|
|           | 200V / 16A                              | 100V / 6A                   |
| 特徴        | ○100Vよりも早く充電できる<br>▲専用の配線工事が必要          | ○専用の配線工事が不要*1<br>▲充電時間がゆっくり |
| 充電時間*2*3  | 約 <b>5時間30分</b> (満充電)                   | 約 <b>33時間</b> (満充電)         |
| 主な設置場所    | ・一戸建て（持ち家）<br>・カーディーラー<br>・商業施設 ・宿泊施設など | ・一戸建て（持ち家）                  |
| こんな方におすすめ | ・毎日クルマを使う方                              | ・休日利用が多い方<br>・家の近くしか運転しない方  |

## 充電方法は、クルマとコンセントをつなぐだけ。



### ▶充電ケーブル（AC200V・AC100V兼用）

ケーブルの長さは7m。メーカーオプションで15mも選択できます。\*1



### ▶充電ポート（車両側充電装備）

**⚠ 注意:** ペースメーカー（植込み型心臓ペースメーカー／植込み型両心室ペーシングパルスジェネレータ）装着のお客様は、充電の操作はご自身でなさらず、ほかの方をお願いしてください。充電時は、充電器、充電ケーブルに近づかないでください。充電によりペースメーカーの動作に影響を与えるおそれがあります。

## 家電感覚で、充電の予約ができる。

### ▶タイマー充電

普通充電の開始時刻またはクルマの出発時刻をあらかじめ設定できる機能です。ディスプレイオーディオ画面やマルチインフォメーションディスプレイから充電の予約が可能。また、スマートフォンアプリ「My TOYOTA+」では、次回予約の変更や、遠隔操作で「今すぐ充電」を行うことができます。出発時刻に合わせて満充電にするなど、バッテリーに優しい使い方が可能です。



給電状態の確認・リモート操作は、スマートフォンアプリ「My TOYOTA+」から。  
>詳しくはP086へ

## 充電中も、クルマがリビングのように。

### ▶マイルームモード

充電中に、ブレーキペダルを踏まずにパワースイッチをONモードにすると、外部電源からの電力によってエアコンやオーディオ、シートヒーターなどが使用可能に。また、マルチインフォメーションディスプレイで、マイルームモード使用中の電力収支の目安を確認できます。



## MONO TONE



プラチナホワイトパールマイカ 〈089〉 ＊1＊2  
[G"Z package"/G/X/Z]



シルバーメタリック 〈1D6〉 ＊2  
[G"Z package"/G/X]



グレーメタリック 〈1G3〉 ＊2  
[Adventure/G"Z package"/G/X/Z]



アティチュードブラックマイカ 〈218〉 ＊2  
[Adventure/G"Z package"/G/X/Z]



センシュアルレッドマイカ 〈3T3〉 ＊1＊2  
[Adventure/G"Z package"/G/X]



エモーションナルレッドⅡ 〈3U5〉 ＊3  
[Z]



アーバンキー 〈6X3〉 ＊4  
[Adventure]



ダークブルーマイカ 〈8X8〉 ＊2  
[G"Z package"/G/X]

＊1. プラチナホワイトパールマイカ 〈089〉、センシュアルレッドマイカ 〈3T3〉 はメーカーオプション<33,000円（消費税抜き30,000円）>となります。 ＊2. 写真はG"Z package"。 ＊3. エモーションナルレッドⅡ 〈3U5〉 はメーカーオプション<55,000円（消費税抜き50,000円）>となります。 ＊4. 写真はAdventure（ガソリン車）。  
■「メーカーオプション」「設定あり」はご注文時に申し受けます。メーカーの工場で装着するため、ご注文後はお受けできませんのでご了承ください。 ■価格はメーカー希望小売価格<（消費税10%込み）'23年10月現在のもの>で参考価格です。価格は販売店が独自に定めておりますので、詳しくは各販売店におたずねください。 ■ボディカラーおよび内装色は撮影および表示画面の関係で実際の色とは異なって見えることがあります。

## TWO TONE



アッシュグレーメタリック 〈1K6〉  
×アーバンカーキ 〈6X3〉 [2QU] \*4\*5\*6  
[Adventure]



アッシュグレーメタリック 〈1K6〉  
×グレイッシュブルー 〈8W2〉 [2TU]  
\*4\*5\*6  
[Adventure]



アティチュードブラックマイカ 〈218〉  
×プラチナホワイトパールマイカ 〈089〉  
[2PS] \*7\*8  
[Z]



アティチュードブラックマイカ 〈218〉  
×グレーメタリック 〈1G3〉 [2QZ] \*7\*9  
[Z]



アティチュードブラックマイカ 〈218〉  
×エモーショナルレッドⅡ 〈3U5〉 [2SC]  
\*7\*10  
[Z]

\*4. 写真はAdventure（ガソリン車）。 \*5. アッシュグレーメタリック 〈1K6〉 ×アーバンカーキ 〈6X3〉 [2QU]、アッシュグレーメタリック 〈1K6〉 ×グレイッシュブルー 〈8W2〉 [2TU] はメーカーオプション<55,000円（消費税抜き50,000円）>となります。 \*6. ドアミラーはブラック 〈202〉となります。 \*7. ドアミラーはアティチュードブラックマイカ 〈218〉となります。 \*8. アティチュードブラックマイカ 〈218〉 ×プラチナホワイトパールマイカ 〈089〉 [2PS] はメーカーオプション<77,000円（消費税抜き70,000円）>となります。 \*9. アティチュードブラックマイカ 〈218〉 ×グレーメタリック 〈1G3〉 [2QZ] はメーカーオプション<55,000円（消費税抜き50,000円）>となります。 \*10. アティチュードブラックマイカ 〈218〉 ×エモーショナルレッドⅡ 〈3U5〉 [2SC] はメーカーオプション<99,000円（消費税抜き90,000円）>となります。

■「メーカーオプション」「設定あり」はご注文時に申し受けます。メーカーの工場では装着するため、ご注文後はお受けできませんのでご了承ください。 ■価格はメーカー希望小売価格<（消費税10%込み）'23年10月現在のもの>で参考価格です。価格は販売店が独自に定めておりますので、詳しくは各販売店におたずねください。 ■ボディカラーおよび内装色は撮影および表示画面の関係で実際の色とは異なって見えることがあります。







内外配色一覧表

●標準設定 ○設定あり(ご注文時にご指定ください)

|                      |                                  |           | MONO TONE |     |           |           |     |     |     | TWO TONE |                     |                     |                     |                     |                      |
|----------------------|----------------------------------|-----------|-----------|-----|-----------|-----------|-----|-----|-----|----------|---------------------|---------------------|---------------------|---------------------|----------------------|
|                      |                                  |           | 089<br>*1 | 1D6 | 3T3<br>*1 | 3U5<br>*3 | 8X8 | 6X3 | 218 | 1G3      | 2QU*5<br>1K6<br>6X3 | 2TU*5<br>1K6<br>8W2 | 2PS*8<br>218<br>089 | 2QZ*9<br>218<br>1G3 | 2SC*10<br>218<br>3U5 |
| グレード                 | シート表皮                            | 内装色       |           |     |           |           |     |     |     |          |                     |                     |                     |                     |                      |
| Adventure            | 専用合成皮革<br>(パーフォレーション付)           | ブラック      |           |     | ●         |           |     | ●   | ●   | ●        | ●                   | ●                   |                     |                     |                      |
|                      |                                  | オーキッドブラウン |           |     | ○         |           |     | ○   | ○   | ○        | ○                   | ○                   |                     |                     |                      |
| G “Z package” /<br>G | 合成皮革<br>(パーフォレーション付)             | ブラック      | ●         | ●   | ●         |           | ●   |     | ●   | ●        |                     |                     |                     |                     |                      |
| X                    | ファブリック                           | ブラック      | ●         | ●   | ●         |           | ●   |     | ●   | ●        |                     |                     |                     |                     |                      |
| Z                    | 合成皮革 /<br>パーフォレーション+<br>レッドステッチ付 | ブラック      | ●         |     |           | ●         |     |     | ●   | ●        |                     |                     | ●                   | ●                   | ●                    |













\*1. プラチナホワイトパールマイカ〈089〉、センシユアルレッドマイカ〈3T3〉はメーカーオプション<33,000円(消費税抜き30,000円)>となります。 \*3. エモーションナルレッドⅡ〈3U5〉はメーカーオプション<55,000円(消費税抜き50,000円)>となります。 \*5. アッシュグレーメタリック〈1K6〉×アーバンカーキ〈6X3〉 [2QU]、アッシュグレーメタリック〈1K6〉×グレイッシュブルー〈8W2〉 [2TU] はメーカーオプション<55,000円(消費税抜き50,000円)>となります。 \*8. アティチュードブラックマイカ〈218〉×プラチナホワイトパールマイカ〈089〉 [2PS] はメーカーオプション<77,000円(消費税抜き70,000円)>となります。 \*9. アティチュードブラックマイカ〈218〉×グレーメタリック〈1G3〉 [2QZ] はメーカーオプション<55,000円(消費税抜き50,000円)>となります。 \*10. アティチュードブラックマイカ〈218〉×エモーションナルレッドⅡ〈3U5〉 [2SC] はメーカーオプション<99,000円(消費税抜き90,000円)>となります。

■「メーカーオプション」「設定あり」はご注文時に申し受けます。メーカーの工場では装着するため、ご注文後はお受けできませんのでご了承ください。 ■価格はメーカー希望小売価格<(消費税10%込み)>'23年10月現在のもの>で参考価格です。価格は販売店が独自に定めておりますので、詳しくは各販売店におたずねください。 ■ボディカラーおよび内装色は撮影および表示画面の関係で実際の色とは異なって見えることがあります。

|                | Z   | Adventure   | G "Z package"   | G   | X   |
|----------------|---|---|---|---|---|
|                | 【プラグインハイブリッド車】E-Four  | 【ガソリン車】4WD<br>【ハイブリッド車】E-Four   | 【ガソリン車】4WD  | 【ガソリン車】4WD<br>【ハイブリッド車】E-Four   | 【ガソリン車】4WD/2WD<br>【ハイブリッド車】E-Four/2WD   |
| タイヤ&ホイール・メカニズム |  |  |  |  |  |
|                | ●235/55R19タイヤ&<br>19×7 1/2Jアルミホイール<br>(切削光輝+ブラック塗装)                               | ●235/55R19タイヤ&<br>19×7 1/2Jアルミホイール<br>(マットグレー塗装)<br>+ホイールナット(ブラック)                  | ●235/55R19タイヤ&<br>19×7 1/2Jアルミホイール<br>(スーパークロームメタリック塗装)<br>+ホイールナット                 | ●225/60R18タイヤ&<br>18×7Jアルミホイール<br>(ダークプレミアムメタリック塗装)<br>+ホイールナット                     | ●225/65R17タイヤ&<br>17×7Jアルミホイール<br>(グレーメタリック塗装)<br>+ホイールナット                          |
|                | —   | ●ダイナミックトルクベクタリングAWD<br>【ガソリン車】  | ●ダイナミックトルクベクタリングAWD   | ●ダイナミックトルクコントロール4WD<br>【ガソリン車】  | ●ダイナミックトルクコントロール4WD<br>【ガソリン4WD車】   |
|                | —   | ●マルチテレインセレクト(ダイヤル式)<br>【ガソリン車】  | ●マルチテレインセレクト(ダイヤル式)   | ●マルチテレインセレクト(プッシュ式)<br>【ガソリン車】  | ●マルチテレインセレクト(プッシュ式)<br>【ガソリン4WD車】   |
|                | ●ドライブモードセレクト(ダイヤル式)   | ●ドライブモードセレクト<br>【ガソリン車:プッシュ式】<br>【ハイブリッド車:ダイヤル式】                                    | ●ドライブモードセレクト(プッシュ式)   | ●ドライブモードセレクト<br>【ガソリン車:プッシュ式】<br>【ハイブリッド車:ダイヤル式】                                    | ●ドライブモードセレクト<br>【ガソリン車/ハイブリッド2WD車:プッシュ式】<br>【ハイブリッドE-Four車:ダイヤル式】                   |
|                | ●TRAILモード   | ●TRAILモード<br>【ハイブリッド車】  | —   | ●TRAILモード<br>【ハイブリッド車】  | ●TRAILモード<br>【ハイブリッドE-Four車】  |
| —              | ●ダウンヒルアシストコントロール<br>【ガソリン車】   | ●ダウンヒルアシストコントロール  | —   | —   |   |







|        | Z   | Adventure  | G "Z package"   | G   | X                                     |
|--------|---|--|---|---|---------------------------------------|
|        | 【プラグインハイブリッド車】E-Four  | 【ガソリン車】4WD<br>【ハイブリッド車】E-Four  | 【ガソリン車】4WD  | 【ガソリン車】4WD<br>【ハイブリッド車】E-Four   | 【ガソリン車】4WD/2WD<br>【ハイブリッド車】E-Four/2WD |
| エクステリア | <br> <ul style="list-style-type: none"> <li>●フロントグリル<br/>(メッシュタイプ/艶ありブラック塗装<br/>+ダーククロームメッキモール付)</li> <li>●フロント・リヤバンパー<br/>(カラード+艶ありブラック塗装)</li> <li>●LEDデイライト/薄暮灯</li> </ul> | <br> <ul style="list-style-type: none"> <li>●専用フロントグリル<br/>+専用フロントバンパー</li> <li>●LEDフロントフォグランプ</li> <li>●専用大型フロント・リヤスキッドプレート<br/>(専用シルバー塗装)</li> <li>■写真はハイブリッド車。</li> </ul> | <br> <ul style="list-style-type: none"> <li>●フロントグリル(ガンメタリック塗装)+フロントバンパー</li> <li>●LEDフロントフォグランプ</li> <li>●フロント・リヤスキッドプレート(シルバー塗装)</li> <li>■写真はガソリン車。</li> </ul> | <br> <ul style="list-style-type: none"> <li>●フロントグリル(ブラック)</li> <li>●フロント・リヤバンパー</li> <li>■写真はハイブリッド車。</li> </ul> |                                       |
|        |  <ul style="list-style-type: none"> <li>●Bi-Beam LEDヘッドランプ(オートレベリング機能付)+LEDクリアランスランプ<br/>(LEDデイタイムランニングランプ[DRL]機能付)<br/>+LEDターンランプ【ハイブリッド車/プラグインハイブリッド車】</li> </ul>   |  |  <ul style="list-style-type: none"> <li>●3灯式LEDヘッドランプ(オートレベリング機能付)+<br/>LEDクリアランスランプ+LEDデイタイムランニングランプ[DRL]【ガソリン車】</li> </ul>   |   |                                       |
|        |  <ul style="list-style-type: none"> <li>●ホイールアーチモール<br/>(フロント・リヤ/艶ありブラック塗装)</li> </ul>   |  <ul style="list-style-type: none"> <li>●専用大型ホイールアーチモール<br/>(フロント・リヤ)</li> </ul>   |  <ul style="list-style-type: none"> <li>●ホイールアーチモール(フロント・リヤ) ■写真はG"Z package"。</li> </ul>  |   |                                       |

|        | Z   | Adventure   | G "Z package"   | G   | X                                     |
|--------|---|---|---|---|---------------------------------------|
|        | 【プラグインハイブリッド車】E-Four  | 【ガソリン車】4WD<br>【ハイブリッド車】E-Four   | 【ガソリン車】4WD  | 【ガソリン車】4WD<br>【ハイブリッド車】E-Four   | 【ガソリン車】4WD/2WD<br>【ハイブリッド車】E-Four/2WD |
|        |  <ul style="list-style-type: none"> <li>●バックドアガーニッシュ(カラード+金属調塗装)</li> <li>●車名プレート</li> </ul>                               |  <ul style="list-style-type: none"> <li>●バックドアガーニッシュ(カラード)</li> <li>●車名プレート&amp;グレードマーク(マットブラック)</li> <li>■写真はハイブリッド車。</li> </ul> |  <ul style="list-style-type: none"> <li>●バックドアガーニッシュ(カラード+高輝度シルバー塗装)</li> <li>●車名プレート</li> <li>■写真はガソリン車。</li> </ul>   |  <ul style="list-style-type: none"> <li>●バックドアガーニッシュ(カラード)</li> <li>●車名プレート</li> <li>■写真はハイブリッド車。</li> </ul>         |                                       |
| エクステリア |  <ul style="list-style-type: none"> <li>●LEDサイドターンランプ付<br/>オート電動格納式<br/>リモコンカラードドアミラー<br/>(ヒーター・カメラ[左右]・足元照明付)</li> </ul> |  <ul style="list-style-type: none"> <li>●LEDサイドターンランプ付<br/>オート電動格納式<br/>リモコンカラードドアミラー<br/>(ヒーター・補助確認装置・足元照明付)</li> </ul>         |  <ul style="list-style-type: none"> <li>●LEDサイドターンランプ付<br/>オート電動格納式リモコンカラードドアミラー<br/>(ヒーター・カメラ[左右]・足元照明付)</li> </ul>  |  <ul style="list-style-type: none"> <li>●LEDサイドターンランプ付<br/>オート電動格納式<br/>リモコンカラードドアミラー<br/>(ヒーター・補助確認装置付)</li> </ul> |                                       |
|        |  <ul style="list-style-type: none"> <li>●アウトサイドドアハンドル(カラード)</li> <li>●ハンズフリーパワーバックドア(挟み込み防止機能・停止位置メモリー機能付)</li> </ul>    |  <ul style="list-style-type: none"> <li>●アウトサイドドアハンドル(カラード)</li> </ul>  |  <ul style="list-style-type: none"> <li>●アウトサイドドアハンドル(メッキモール付)</li> <li>●ハンズフリーパワーバックドア【G"Z package"/G(ハイブリッド車)】/<br/>パワーバックドア【G(ガソリン車)】<br/>(挟み込み防止機能・停止位置メモリー機能付)</li> </ul> |  <ul style="list-style-type: none"> <li>●アウトサイドドアハンドル(カラード)</li> </ul>   |                                       |



|   | Z   | Adventure  | G "Z package"   | G  | X  |   |
|---|---|--|---|--|--|---|
|   | 【プラグインハイブリッド車】E-Four  | 【ガソリン車】4WD<br>【ハイブリッド車】E-Four  | 【ガソリン車】4WD  | 【ガソリン車】4WD<br>【ハイブリッド車】E-Four  | 【ガソリン車】4WD/2WD<br>【ハイブリッド車】E-Four/2WD  |   |
|   | <br>●12.3インチTFTカラーメーター+マルチインフォメーションディスプレイ           | <br>●12.3インチTFTカラーメーター+マルチインフォメーションディスプレイ<br>■写真はガソリン車。 |   | <br>●7.0インチTFTカラーマルチインフォメーションディスプレイ(スピードメーター表示)+オプティロンメーター(メーター照度コントロール付)<br>■写真はガソリン車。 |  |   |
|   | <br>●スポーティフロントシート:合成皮革(パーフォレーション+ステッチ付)             | <br>●スポーティフロントシート:合成皮革(パーフォレーション+ステッチ付)                 | <br>●合成皮革(パーフォレーション+ステッチ付)                   |  | <br>●ファブリック |   |
| インテリア   | ●運転席8ウェイパワーシート(前後スライド+リクライニング+シート上下+チルトアジャスター)<br>&助手席4ウェイパワーシート(前後スライド+リクライニング)<br>+電動ランバーサポート(運転席/2ウェイ)<br>+運転席シートポジションメモリー(2メモリー付) | ●運転席8ウェイパワーシート(前後スライド+リクライニング+シート上下+チルトアジャスター)<br>&助手席4ウェイマニュアルシート(前後スライド+リクライニング)<br>+電動ランバーサポート(運転席/2ウェイ)                                |   |  | ●運転席6ウェイマニュアルシート(前後スライド+リクライニング+シート上下)   |   |
|   | ●快適温熱シート+シートベンチレーション(運転席・助手席)   |  |   | —  |  |   |
|   | ●シートバックポケット(運転席・助手席)  | ●シートバックポケット(助手席)   |   |  |  | — |
| <br>●センターコンソールボックス(合成皮革巻き[レッドステッチ付]+インナートレイ付) | ●センターコンソールボックス(合成皮革巻き[ステッチ付])   |  | <br>●センターコンソールボックス(合成皮革巻き[ステッチ付]+インナートレイ付) |  | ●センターコンソールボックス   |   |

|                  | Z   | Adventure  | G "Z package"  | G   | X                                     |
|------------------|---|--|--|---|---------------------------------------|
|                  | 【プラグインハイブリッド車】E-Four  | 【ガソリン車】4WD<br>【ハイブリッド車】E-Four  | 【ガソリン車】4WD   | 【ガソリン車】4WD<br>【ハイブリッド車】E-Four   | 【ガソリン車】4WD/2WD<br>【ハイブリッド車】E-Four/2WD |
| インテリア            |  <ul style="list-style-type: none"> <li>●本革巻き<br/>+サテンメッキ加飾付<br/>3本スポークステアリングホイール<br/>+ステアリングヒーター</li> <li>●本革巻き<br/>+サテンメッキ加飾付シフトノブ</li> </ul> |  <ul style="list-style-type: none"> <li>●本革巻き<br/>+サテンメッキ加飾付<br/>3本スポークステアリングホイール<br/>+ステアリングヒーター</li> <li>●本革巻き<br/>+サテンメッキ加飾付シフトノブ</li> <li>■写真はハイブリッド車。</li> </ul> |  <ul style="list-style-type: none"> <li>●本革巻き+サテンメッキ加飾付3本スポークステアリングホイール<br/>+ステアリングヒーター</li> <li>●本革巻き+サテンメッキ加飾付シフトノブ</li> <li>■写真はG"Z package"。</li> </ul> |  <ul style="list-style-type: none"> <li>●ウレタン3本スポーク<br/>ステアリングホイール</li> <li>●シフトノブ</li> <li>■写真はガソリン4WD車。</li> </ul> |                                       |
|                  | <ul style="list-style-type: none"> <li>●イルミネーテッドエントリーシステム<br/>(ルームランプ[LED]・フロントパーソナル<br/>ランプ[LED]・パワースイッチ)<br/>+(前席足元照明・<br/>フロントカップホルダー・<br/>オープントレイ<br/>[運転席・助手席・センター]<br/>&lt;クリアブルー照明&gt;)</li> </ul>                         | <ul style="list-style-type: none"> <li>●イルミネーテッドエントリーシステム<br/>(ルームランプ[LED]<br/>・フロントパーソナルランプ[LED]<br/>・エンジンスイッチ【ガソリン車】<br/>/パワースイッチ【ハイブリッド車】)<br/>+(前席足元照明・<br/>フロントカップホルダー<br/>&lt;クリアブルー照明&gt;)</li> </ul>   | <ul style="list-style-type: none"> <li>●イルミネーテッドエントリーシステム<br/>(ルームランプ[LED]・フロントパーソナルランプ[LED]<br/>・エンジンスイッチ【ガソリン車】<br/>/パワースイッチ【ハイブリッド車】)<br/>+(前席足元照明・フロントカップホルダー・<br/>オープントレイ[運転席・助手席・センター]<br/>&lt;クリアブルー照明&gt;)</li> </ul>                  | <ul style="list-style-type: none"> <li>●イルミネーテッドエントリーシステム<br/>(ルームランプ[LED]<br/>・フロントパーソナルランプ[LED]<br/>・エンジンスイッチ【ガソリン車】<br/>/パワースイッチ【ハイブリッド車】)</li> </ul>  |                                       |
|                  | <ul style="list-style-type: none"> <li>●スマートエントリー<br/>(全ドア/アンサーバック機能付)&amp;<br/>スタートシステム<br/>(金属加飾付スマートキー2個)</li> </ul>   | <ul style="list-style-type: none"> <li>●スマートエントリー(運転席・助手席・バックドア/アンサーバック機能付)&amp;<br/>スタートシステム(スマートキー2個)</li> </ul>   |  |   |                                       |
| 安全・ドライビングサポート    | ●Toyota Safety Sense  |  |  |   |                                       |
|                  | ●パーキングサポートブレーキ(前後方静止物)  |  |  |   |                                       |
|                  | ●パーキングサポートブレーキ(後方接近車両)+ブラインドスポットモニター[BSM]   |  |  |   | —                                     |
|                  | ●パノラミックビューモニター<br>(床下透過表示機能付)   | ●バックガイドモニター  | ●パノラミックビューモニター<br>(床下透過表示機能付)  |   | ●バックガイドモニター                           |
|                  | ●デジタルインナーミラー<br>(前後方録画機能付)  | ●自動防眩インナーミラー   | ●デジタルインナーミラー<br>(前後方録画機能付)   | ●自動防眩インナーミラー  | ●防眩インナーミラー                            |
| ●カラーヘッドアップディスプレイ | —   |  |  |   |                                       |



## P097 PHOTO:

Z。ボディカラーのアティチュードブラックマイカ〈218〉×エモーションナルレッドⅡ〈3U5〉 [2SC] はメーカーオプション。パノラマムーンルーフはメーカーオプション。 ■写真は合成です。

## P098 PHOTO:

Z。ボディカラーのアティチュードブラックマイカ〈218〉×グレーメタリック〈1G3〉 [2QZ] はメーカーオプション。 ■写真はイメージです。

## P100 PHOTO:

Z。ボディカラーのプラチナホワイトパールマイカ〈089〉はメーカーオプション。LEDリヤフォグランプと寒冷地仕様はセットでメーカーオプション。

## P101 ▶バッテリーチャージモード

■車両状態により本モードに切り替わらない場合があります。

## P102 PHOTO:

Z。ボディカラーはグレーメタリック〈1G3〉。LEDリヤフォグランプと寒冷地仕様はセットでメーカーオプション。

## P103 ▶アクセサリコンセント

Photo：Z。ボディカラーはグレーメタリック〈1G3〉。LEDリヤフォグランプと寒冷地仕様はセットでメーカーオプション。 ■消費電力の合計が1500W以下の電気製品をご使用ください。ただし、電気製品によっては消費電力の合計が1500W以下の場合でも正常に作動しない場合があります。 ■一部の自治体では、駐車または停車中にエンジンを始動させた場合、アイドリングストップに関する条例にふれるおそれがあります。関係する自治体に確認した上で、適切にご使用ください。 ■工場出荷時の給電周波数は50Hzになっています。60Hzに変更する場合は販売店にご相談ください。

## P103 ▶EV給電モード

■一般家庭が日常使用する電気量：1日当たり10kWh（1時間当たり400W）では約20時間\*2の電力を供給可能。 \*2. 電力変換効率80%、補機消費電力160W想定での試算値になります。

## P103 ▶HV給電モード

■一般家庭が日常使用する電気量：1日当たり10kWh（1時間当たり400W）では5日程度\*3の電力を供給可能。 \*3. 社内シミュレーターでの試算値になります。

## P104 PHOTO:

Z。ボディカラーはグレーメタリック〈1G3〉。LEDリヤフォグランプと寒冷地仕様はセットでメーカーオプション。

## P104 ▶普通充電（200V/16A・100V/6A）

\*1. 抜止形コンセントの場合は、軽負荷電動車両充電用コンセントへ交換が必要となります。 \*2. EVモードからHVモードに切り替わった状態から、満充電までのおおよその目安です。駆動用電池の残量や温度・外気温・接続した電源の状態・普通充電器（スタンド）の仕様などにより変わります。 \*3. 社内測定値。 \*4. 付属の充電ケーブル以外のご使用になれない場合があります。 ■ご自宅の「充電設備の準備」や、外出先での「充電サービス」について、詳しくはP146をご覧ください。

## P105 ▶充電ケーブル（AC200V・AC100V兼用）

\*1. 記載の長さは参考値であり製品の状態や測定方法などで異なります。

## P109-113 ▶グレード別主な標準装備比較表

■写真の計器盤と画面表示は、機能説明のために通常の状態とは異なる表示・点灯をしています。実際の走行状態を示すものではありません。 ■画面はハメ込み合成です。 ■装備類の詳しい設定は、P116-133の主要装備一覧表をご覧ください。



トヨタ RAV4 (ガソリン車/ハイブリッド車) 主要装備一覧表

標準装備    メーカーオプション（ご注文時に申し受けます）    販売店装着オプション

|                  |   | 2.0L ガソリン車 |                                     |                                     | 2.5L ハイブリッド車                          |                                       |                           |                              |
|------------------|---|------------|-------------------------------------|-------------------------------------|---------------------------------------|---------------------------------------|---------------------------|------------------------------|
|                  |   | Adventure  | “Z package”                         |                                     | X                                     | Adventure                             | G                         | X                            |
|                  |   |            | 4WD                                 | G                                   |                                       |                                       |                           |                              |
| 外装&メカニズム         |   |            |                                     |                                     |                                       |                                       |                           |                              |
| 足回り              | 235/55R19タイヤ&19×7 1/2Jアルミホイール(マットグレー塗装)① / ②        | *1         |                                     |                                     |                                       |                                       |                           |                              |
|                  | 235/55R19タイヤ&19×7 1/2Jアルミホイール(スーパークロームメタリック塗装)① / ② | *1         |                                     |                                     |                                       |                                       |                           |                              |
|                  | 225/60R18タイヤ&18×7Jアルミホイール(ダークプレミアムメタリック塗装)          |            |                                     |                                     | 49,500円<br>(消費税抜き45,000円)             |                                       | 49,500円<br>(消費税抜き45,000円) |                              |
|                  | 225/65R17タイヤ&17×7Jアルミホイール(グレーメタリック塗装)               |            |                                     |                                     |                                       |                                       |                           |                              |
|                  | ホイールナット① / ②  |            | ブラック                                |                                     |                                       | ブラック                                  |                           |                              |
|                  | スペアタイヤ(応急用)   | *2         | T165/90D18<br>11,000円(消費税抜き10,000円) | T165/80D17<br>11,000円(消費税抜き10,000円) | T165/90D18<br>11,000円(消費税抜き10,000円)*3 | T165/80D17<br>11,000円(消費税抜き10,000円)*3 |                           |                              |
| メカニズム            | ダイナミックトルクベクタリングAWD                                  |            |                                     |                                     |                                       |                                       |                           |                              |
|                  | ダイナミックトルクコントロール4WD                                  |            |                                     |                                     | 4WD                                   |                                       |                           |                              |
|                  | E-Four(電気式4WDシステム)                                  |            |                                     |                                     |                                       |                                       | E-Four                    |                              |
|                  | マルチトレインセレクト[MUD&SAND/NORMAL/ROCK&DIRT]              |            | ダイヤル式                               | プッシュ式                               | プッシュ式(4WD)                            |                                       |                           |                              |
|                  | TRAILモード  |            |                                     |                                     |                                       |                                       | E-Four                    |                              |
|                  | ドライブモードセレクト[ECO/NORMAL/SPORT]                       |            | プッシュ式                               |                                     |                                       | ダイヤル式                                 |                           | ダイヤル式(E-Four)<br>/プッシュ式(2WD) |
|                  | SNOWモード   |            |                                     |                                     | 4WD                                   |                                       |                           |                              |
|                  | ダウンヒルアシストコントロール                                     |            |                                     |                                     |                                       |                                       |                           |                              |
| ヒルスタートアシストコントロール |   |            |                                     |                                     |                                       |                                       |                           |                              |

\*1. 235/55R19タイヤ&19×7 1/2Jアルミホイールには、タイヤチェーンを取り付けることはできません。詳しくは取扱書をご覧ください。 \*2. スペアタイヤを選択した場合、タイヤパンク応急修理キット、デッキアンダートレイ収納スペースは非装着となります。 \*3. スペアタイヤとアクセサリコンセント（AC100V・1500W）は同時装着できません。  
 ■「メーカーオプション」はご注文時に申し受けます。メーカーの工場では装着するため、ご注文後はお受けできませんのでご了承ください。 ■“Z package”はグレード名称ではありません。 ■価格はメーカー希望小売価格<（消費税10%込み）’23年10月現在のもの>で参考価格です。価格は販売店が独自に定めておりますので、詳しくは各販売店におたずねください。

トヨタ RAV4 (ガソリン車/ハイブリッド車) 主要装備一覧表

標準装備    メーカーオプション（ご注文時に申し受けます）    販売店装着オプション

|  | 2.0L ガソリン車                  |                |   |                             | 2.5L ハイブリッド車                |                    |                             |
|--|-----------------------------|----------------|---|-----------------------------|-----------------------------|--------------------|-----------------------------|
|  | Adventure                   | “Z package”    | G | X                           | Adventure                   | G                  | X                           |
|  |                             |                |   |                             |                             |                    |                             |
| 外装&メカニズム   |                             |                |   |                             |                             |                    |                             |
| フロントバンパー   | 専用                          |                |   |                             | 専用                          |                    |                             |
| フロントグリル  | 専用                          | ガンメタリック塗装      |   | ブラック                        | 専用                          | ガンメタリック塗装          | ブラック                        |
| スキッドプレート   | 専用大型/<br>専用シルバー塗装           | シルバー塗装         |   |                             | 専用大型/<br>専用シルバー塗装           | シルバー塗装             |                             |
|  | 専用シルバー塗装                    |                |   |                             | 専用シルバー塗装                    |                    |                             |
| ホイールアーチモール(フロント・リヤ)  | 専用大型                        |                |   |                             | 専用大型                        |                    |                             |
| リヤスポイラー(カラード)  |                             |                |   |                             |                             |                    |                             |
| リヤサイドスポイラー   | ブラック                        | ブラック塗装         |   | ブラック                        | ブラック                        | ブラック塗装             |                             |
| バックドアガーニッシュ  | カラード                        | カラード+高輝度シルバー塗装 |   | カラード                        | カラード                        | カラード+高輝度<br>シルバー塗装 | カラード                        |
| 車名プレート(リヤ)   | マットブラック                     |                |   |                             | マットブラック                     |                    |                             |
| グレードマーク(リヤ)  | マットブラック                     |                |   |                             | マットブラック                     |                    |                             |
| ハイブリッドシンボルマーク(リヤ)  |                             |                |   |                             |                             |                    |                             |
| パノラマムーンルーフ(チルト&スライド電動[フロント側]/挟み込み防止機能付)  | 143,000円<br>(消費税抜き130,000円) |                |   |                             | 143,000円<br>(消費税抜き130,000円) |                    |                             |
| チルト&スライド電動ムーンルーフ(挟み込み防止機能付)  |                             |                |   | 110,000円<br>(消費税抜き100,000円) |                             |                    | 110,000円<br>(消費税抜き100,000円) |
| アウトサイドドアハンドル   | カラード                        | メッキモール付        |   | カラード                        | カラード                        | メッキモール付            | カラード                        |
| 全車標準装備 ●タイヤパンク応急修理キット*2 ●4WD統合制御(AIM)[4WD・E-Four車] ●マクファーソンストラット式フロントサスペンション ●ダブルウィッシュボーン式リヤサスペンション ●電動パーキングブレーキ ●ブレーキホールド ●ばね上制振制御 ●スタビライザー(フロント・リヤ) ●フードサイレンサー ●ダッシュサイレンサー(室内・エンジンルーム) ●エアスパッツ(フロント・リヤ) など |                             |                |   |                             |                             |                    |                             |

\*2. スペアタイヤを選択した場合、タイヤパンク応急修理キット、デッキアンダートレイ収納スペースは非装着となります。  
 ■「メーカーオプション」はご注文時に申し受けます。メーカーの工場では装着するため、ご注文後はお受けできませんのでご了承ください。 ■“Z package”はグレード名称ではありません。 ■価格はメーカー希望小売価格<(消費税10%込み)>'23年10月現在のもの>で参考価格です。価格は販売店が独自に定めておりますので、詳しくは各販売店におたずねください。



## トヨタ RAV4 (ガソリン車/ハイブリッド車) 主要装備一覧表

標準装備
  メーカーオプション（ご注文時に申し受けます）
  販売店装着オプション

|   |  | 2.0L ガソリン車                |             |                           | 2.5L ハイブリッド車                |                           |                             |   |
|---|--|---------------------------|-------------|---------------------------|-----------------------------|---------------------------|-----------------------------|---|
|   |  | Adventure                 | “Z package” | G                         | X                           | Adventure                 | G                           | X |
|   |  |                           |             |                           |                             |                           |                             |   |
| 安全装備  |  |                           |             |                           |                             |                           |                             |   |
| 視界  | 3灯式LEDヘッドランプ(オートレベリング機能付)+LEDクリアランスランプ+LEDデイトタイムランニングランプ[DRL]                    |                           |             |                           |                             |                           |                             |   |
|   | Bi-Beam LEDヘッドランプ(オートレベリング機能付)+LEDクリアランスランプ(LEDデイトタイムランニングランプ[DRL]機能付)+LEDターンランプ |                           |             |                           |                             |                           |                             |   |
|   | LEDフロントフォグランプ  |                           |             |                           |                             |                           |                             |   |
|   | LEDリヤフォグランプ(リヤコンベネーションランプ内蔵・運転席側のみ) <span style="color: red;">*4</span>          |                           |             |                           |                             |                           |                             |   |
|   | LEDサイドターンランプ付オート電動<br>格納式リモコンカラードドアミラー(ヒーター付)                                    |                           |             |                           |                             |                           |                             |   |
|   | +足元照明  |                           |             |                           |                             |                           |                             |   |
|   | +カメラ(左右)   |                           |             |                           |                             |                           |                             |   |
|   | +補助確認装置  |                           |             |                           |                             |                           |                             |   |
| デジタルインナーミラー(前後方録画機能付)   |  | 66,000円<br>(消費税抜き60,000円) |             | 66,000円<br>(消費税抜き60,000円) |                             | 66,000円<br>(消費税抜き60,000円) |                             |   |
| 防眩インナーミラー   |  | 自動                        |             | 自動                        |                             | 自動                        |                             |   |
| 予防安全  | Toyota Safety Sense  |                           |             |                           |                             |                           |                             |   |
|   | プリクラッシュセーフティ(歩行者[昼夜]・自転車運転者[昼]検知機能付衝突回避支援タイプ/ミリ波レーダー+単眼カメラ方式)                    |                           |             |                           |                             |                           |                             |   |
|   | レーントレーシングアシスト[LTA]   |                           |             |                           |                             |                           |                             |   |
|   | レーダークルーズコントロール(全車速追従機能付)   |                           |             |                           |                             |                           |                             |   |
|   | オートマチックハイビーム[AHB]  |                           |             |                           |                             |                           |                             |   |
|   | ロードサインアシスト[RSA]  |                           |             |                           |                             |                           |                             |   |
|   | 先行車発進告知機能[TMN]   |                           |             |                           |                             |                           |                             |   |
|   | パーキングサポートブレーキ(前後方静止物) <span style="color: red;">*8</span>                        |                           |             |                           |                             |                           |                             |   |
| パーキングサポートブレーキ(後方接近車両)+ブラインドスポットモニター[BSM]① / ② <span style="color: red;">*9</span> |  |                           |             |                           | 68,200円<br>(消費税抜き62,000円)*6 |                           | 68,200円<br>(消費税抜き62,000円)*6 |   |
| 車両接近通報装置  |  |                           |             |                           |                             |                           |                             |   |

\*4. 寒冷地仕様とLEDリヤフォグランプはセットでメーカーオプションとなります。 \*5. ボディカラーの2トーン選択時、ドアミラー色はブラック〈202〉となります。 \*6. パーキングサポートブレーキ（後方接近車両）+ブラインドスポットモニターを装着した場合、ドアミラーに足元照明が追加されます。 \*7. パノラミックビューモニターを選択した場合、ドアミラーの補助確認装置は非装着となり、カメラ（左右）付になります。 \*8. 字光式ナンバープレートは同時装着できません。 \*9. パーキングサポートブレーキ（後方接近車両）のレーダーは真後ろの車両を検知できないため、必ずパノラミックビューモニターまたはバックガイドモニターまたはバックカメラと合わせてご使用ください。

■ 「メーカーオプション」はご注文時に申し受けます。メーカーの工場では装着するため、ご注文後はお受けできませんのでご了承ください。 ■ “Z package”はグレード名称ではありません。 ■ 価格はメーカー希望小売価格<（消費税10%込み）’23年10月現在のもの>で参考価格です。価格は販売店が独自に定めておりますので、詳しくは各販売店におたずねください。

## トヨタ RAV4 (ガソリン車/ハイブリッド車) 主要装備一覧表

標準装備    メーカーオプション (ご注文時に申し受けます)    販売店装着オプション

|  | 2.0L ガソリン車   |             |                                    |   | 2.5L ハイブリッド車 |                                    |     |
|--|--|-------------|------------------------------------|---|--------------|------------------------------------|-----|
|  | Adventure  | “Z package” | G                                  | X | Adventure    | G                                  | X   |
|  |  |             |                                    |   |              |                                    |     |
| <b>安全装備</b>  |  |             |                                    |   |              |                                    |     |
| 衝突安全   | SRSエアバッグ(運転席・助手席)+SRSニーエアバッグ(運転席)+SRSサイドエアバッグ(運転席・助手席)+SRSカーテンシールドエアバッグ(前後席) |             |                                    |   |              |                                    |     |
| 駐車支援   | パノラミックビューモニター(床下透過表示機能付)   | *8          | 88,000円<br>(消費税抜き80,000円)<br>*7*10 |   |              | 88,000円<br>(消費税抜き80,000円)<br>*7*10 |     |
|  | バックガイドモニター   | *8          |                                    |   | *11          |                                    | *11 |
|  | バックカメラ   | *8*11*12    |                                    |   |              |                                    |     |
| 全車標準装備 ●リヤコンビネーションランプ ●コンライト(ライト自動点灯+消灯システム/ランプオートカットシステム) ●UVカット機能付ウインドシールドグリーンガラス(合わせ・高遮音性ガラス) ●UVカットフロントドアグリーンガラス*13<br>●UVカット機能付プライバシーガラス(リヤドア・リヤクォーター・バックドア) ●ウォッシャー連動間欠フロントワイパー(時間調整式・ミスト機能付) ●ウォッシャー連動間欠リヤワイパー ●LEDハイマウントストップランプ<br>●リヤウインドウデフォグガー(タイマー付) ●緊急ブレーキシグナル ●ドライブスタートコントロール ●EBD(電子制動力配分制御)付ABS&ブレーキアシスト ●S-VSC&ACA&TRC ●上下調整式フロントヘッドレスト<br>●上下調整式リヤヘッドレスト ●アジャスタブルシートベルトアンカー(運転席・助手席) ●汎用ISOFIX対応チャイルドシート固定専用バー・トップテザーアンカー(リヤ左右席)*14<br>●ELR付3点式フロントシートベルト(プリテンショナー&フォースリミッター機構付) ●ELR付3点式リヤシートベルト(左右席プリテンショナー&フォースリミッター機構付) ●全席シートベルト非着用警告灯(点滅式)+リマインダー(警告音)<br>●歩行者傷害軽減ボディ ●全方位コンパティビリティボディ構造 ●チャイルドプロテクター ●衝撃感知式フューエルカットシステム など |  |             |                                    |   |              |                                    |     |

\*7. パノラミックビューモニターを選択した場合、ドアミラーの補助確認装置は非装着となり、カメラ(左右)付になります。 \*8. 字光式ナンバープレートは同時装着できません。 \*10. パノラミックビューモニターとディスプレイオーディオレスは同時装着できません。 \*11. ディスプレイオーディオレスを選択した場合、バックガイドモニターは非装着となり、バックカメラが装着されます。 \*12. 販売店装着オプションのナビゲーションシステムを装着することで、ハンドル操作に連動した予想進路線表示のバックガイドモニターがご利用いただけます。 \*13. 寒冷地仕様を選択した場合、フロントドアガラスは撥水機能付となります。 \*14. チャイルドシートは汎用ISOFIX対応チャイルドシート(新保安基準適合)のみ使用できます。それ以外のチャイルドシートは、シートベルトでの装着となります。詳しくは販売店におたずねください。

■「メーカーオプション」はご注文時に申し受けます。メーカーの工場では装着するため、ご注文後はお受けできませんのでご了承ください。 ■“Z package”はグレード名称ではありません。 ■価格はメーカー希望小売価格<(消費税10%込み)>'23年10月現在のもの>で参考価格です。価格は販売店が独自に定めておりますので、詳しくは各販売店におたずねください。



## トヨタ RAV4 (ガソリン車/ハイブリッド車) 主要装備一覧表

標準装備    メーカーオプション (ご注文時に申し受けます)    販売店装着オプション

|  |  | 2.0L ガソリン車                                |             |   | 2.5L ハイブリッド車 |           |     |   |
|--|--|---|-------------|---|--------------|-----------|-----|---|
|  |  | Adventure                                 | "Z package" | G | X            | Adventure | G   | X |
|  |  |   |             |   |              |           |     |   |
| <b>操作性</b>   |  |   |             |   |              |           |     |   |
| 操作系  | 3本スポークステアリングホイール   | ウレタン<br>本革巻き+サテンメッキ加飾付                    |             |   |              |           |     |   |
|  | ステアリングヒーター   |   |             |   |              |           |     |   |
|  | ステアリングスイッチ(マルチインフォメーションディスプレイ・オーディオ*15・レーダークルーズコントロール・レーントレーシングアシスト・ハンズフリー・音声認識) |   |             |   |              |           |     |   |
|  | シーケンシャルシフトマチック① / ②  | 10速                                       |             |   | 6速           |           |     |   |
|  | シフトノブ  | 本革巻き+サテンメッキ加飾付                            |             |   |              |           |     |   |
|  | スマートエントリー(運転席・助手席・バックドア/アンサーバック機能付)&スタートシステム(スマートキー2個)                           |   |             |   |              |           | *16 |   |
|  | EVドライブモードスイッチ  |   |             |   |              |           |     |   |
|  | パワーウィンドウ(フロント・リヤドア/キーOFF後作動機能・ワンタッチ式・挟み込み防止機能付)/サテンメッキ加飾付スイッチ                    |   |             |   |              |           |     |   |
|  | 計器盤  | 12.3インチTFTカラーメーター+マルチインフォメーションディスプレイ① / ② |             |   |              |           |     |   |
| 7.0インチTFTカラーマルチインフォメーションディスプレイ(スピードメーター表示)+オプティトロンメーター(メーター照度コントロール付)① / ②   |  |   |             |   |              |           |     |   |
| エコドライブインジケーター  |  |   |             |   |              |           |     |   |
| ハイブリッドシステムインジケーター  |  |   |             |   |              |           |     |   |
| 全車標準装備 ●電動パワーステアリング ●チルト&テレスコピックステアリング ●パワードアロック(全ドア連動/車速感応式オートロック機能付) ●フェューエルリッドオープナー ●スマートキー置き忘れ防止ウォーニング(プザー&アンロック機構) ●フェューエル残量ウォーニング ●ランプ消し忘れウォーニング ●シフトポジションインジケーター ●電気式バックドアハンドル ●デジタルクロック など |  |   |             |   |              |           |     |   |

\*15. オーディオ操作スイッチは、ディスプレイオーディオ装着車または販売店装着オプションのナビゲーション・オーディオシステムを装着した場合に操作可能となります。 \*16. 植込み型心臓ペースメーカー等の機器をご使用の方は、電波によりそれらの機器に影響を及ぼすおそれがありますので、車両に搭載された発信機から約22cm以内に植込み型心臓ペースメーカー等の機器を近づけないようにしてください。電波発信を停止することもできますので、詳しくは販売店におたずねください。  
 ■「メーカーオプション」はご注文時に申し受けます。メーカーの工場では装着するため、ご注文後はお受けできませんのでご了承ください。 ■“Z package”はグレード名称ではありません。 ■価格はメーカー希望小売価格<(消費税10%込み)>'23年10月現在のもの>で参考価格です。価格は販売店が独自に定めておりますので、詳しくは各販売店におたずねください。 ■スマートエントリーは、株式会社ユーシンの商標です。

## トヨタ RAV4(ガソリン車/ハイブリッド車) 主要装備一覧表

標準装備
  メーカーオプション（ご注文時に申し受けます）
  販売店装着オプション

|   |                                      | 2.0L ガソリン車                                    |                           |       |   | 2.5L ハイブリッド車 |                           |       |       |         |        |
|---|--------------------------------------|---|---------------------------|-------|---|--------------|---------------------------|-------|-------|---------|--------|
|   |                                      | Adventure                                     | "Z package"               |       | G | X            | Adventure                 | G     | X     |         |        |
|   |                                      |   | 4WD                       |       |   |              |                           |       |       | 4WD/2WD | E-Four |
| 内装  |                                      |   |                           |       |   |              |                           |       |       |         |        |
| シート   | シート表皮                                | 合成皮革(パーフォレーション・ステッチ付)<br>ファブリック               |                           | 専用    |   |              |                           | 専用    |       |         |        |
|   | フロントシート                              | 運転席8ウェイパワーシート(前後スライド+リクライニング+シート上下+チルトアジャスター) |                           | スポーティ |   |              |                           | スポーティ |       |         |        |
|   |                                      | 運転席6ウェイマニュアルシート(前後スライド+リクライニング+シート上下)         |                           |       |   |              |                           |       |       |         |        |
|   |                                      | 助手席4ウェイマニュアルシート(前後スライド+リクライニング)               |                           | スポーティ |   |              |                           | スポーティ |       |         |        |
|   | 運転席シートポジションメモリー(2メモリー付)              |   |                           |       |   |              |                           |       |       |         |        |
|   | 電動ランバーサポート(運転席/2ウェイ)                 |   |                           |       |   |              |                           |       |       |         |        |
|   | 快適温熱シート+シートベンチレーション(運転席・助手席)         |   |                           |       |   |              |                           |       |       |         |        |
| ラゲージ  | ハンズフリーパワーバックドア(挟み込み防止機能・停止位置メモリー機能付) |   | 77,000円<br>(消費税抜き70,000円) |       |   |              | 77,000円<br>(消費税抜き70,000円) |       |       |         |        |
|   | パワーバックドア(挟み込み防止機能・停止位置メモリー機能付)       |   |                           |       |   |              |                           |       |       |         |        |
|   | デッキアンダートレイ収納スペース                     |   | *2                        |       |   |              |                           |       |       |         |        |
|   | デッキサイドポケット                           |   |                           | ネット付  |   | 仕切り板付        | ネット付                      |       | 仕切り板付 |         |        |
|   | トノカバー                                |   |                           |       |   |              |                           |       |       |         |        |
| 全車標準装備 ●6:4分割可倒式リヤシート(リクライニング機構付) ●クリーンエアフィルター(花粉除去・脱臭機能付) ●サンバイザー(運転席・助手席/バニティミラー・LEDランプ付) ●アシストグリップ(フロント2個、リヤ2個) ●コートフック(2個) ●リヤセンターアームレスト ●グローブボックス ●オーバーヘッドコンソール ●カップホルダー(フロント2個、リヤ2個) ●助手席シートバックポケット ●ドアポケット(フロント・リヤ) ●2段デッキボード ●バックドアグリップ ●ラゲージルームランプ(LED) ●デッキフック など |                                      |   |                           |       |   |              |                           |       |       |         |        |

\*2. スペアタイヤを選択した場合、タイヤパンク応急修理キット、デッキアンダートレイ収納スペースは非装着となります。

■「メーカーオプション」はご注文時に申し受けます。メーカーの工場では装着するため、ご注文後はお受けできませんのでご了承ください。
 ■“Z package”はグレード名称ではありません。
 ■価格はメーカー希望小売価格<(消費税10%込み)>'23年10月現在のもの>で参考価格です。価格は販売店が独自に定めておりますので、詳しくは各販売店におたずねください。



## トヨタ RAV4(ガソリン車/ハイブリッド車) 主要装備一覧表

標準装備
  メーカーオプション（ご注文時に申し受けます）
  販売店装着オプション

|           |  | 2.0L ガソリン車                      |                       |                        | 2.5L ハイブリッド車      |                       |               |                        |             |
|-----------|--|---------------------------------|-----------------------|------------------------|-------------------|-----------------------|---------------|------------------------|-------------|
|           |  | Adventure                       | “Z package”           |                        | G                 | X                     | Adventure     | G                      | X           |
|           |  |                                 | 4WD                   |                        |                   |                       |               |                        |             |
| 内装        |  |                                 |                       |                        |                   |                       |               |                        |             |
| インテリア     | インパネセンタークラスター                                | *17                             | ピアノブラック塗装             |                        | ピアノブラック+高輝度シルバー塗装 | ピアノブラック塗装             |               | ピアノブラック+高輝度シルバー塗装      |             |
|           | ドアトリムショルダー                                   |                                 | ソフトタイプ(ステッチ付)         |                        |                   | ソフトタイプ(ステッチ付)         |               |                        |             |
|           | <a href="#">センターコンソールボックス</a>                |                                 | 合成皮革巻き(ステッチ付)         | 合成皮革巻き(ステッチ付)+インナートレイ付 |                   |                       | 合成皮革巻き(ステッチ付) | 合成皮革巻き(ステッチ付)+インナートレイ付 |             |
|           | <a href="#">オープントレイ(運転席・助手席・センター)</a>        |                                 | ソフトマット付               |                        |                   | ソフトマット付               |               |                        |             |
|           | 左右独立温度コントロール                                 | <a href="#">S-FLOW(前席集中モード)</a> |                       |                        |                   |                       |               |                        |             |
|           | フルオートエアコン                                    | <a href="#">S-FLOW(1席集中モード)</a> |                       |                        |                   |                       |               |                        |             |
|           | レジスターノブ                                      | センター                            | ブラック(ダイヤル付)           | メッキ(ダイヤル付)             |                   | ブラック                  | ブラック(ダイヤル付)   | メッキ(ダイヤル付)             | ブラック        |
|           |  | サイド                             | ブラック(ダイヤル付)           | メッキ(ダイヤル付)             |                   | ブラック(ダイヤル付)           | ブラック(ダイヤル付)   | メッキ(ダイヤル付)             | ブラック(ダイヤル付) |
|           | インサイドドアハンドル(フロント・リヤ/サテンメッキ加飾付)               |                                 |                       |                        |                   |                       |               |                        |             |
|           | インサイドドアグリップ                                  |                                 | 内側ソフトタイプ(フロント)        |                        |                   | 内側ソフトタイプ(フロント)        |               |                        |             |
| イルミネーテッド  | ルームランプ(LED)・フロントパーソナルランプ(LED)                |                                 | エンジンスイッチ              |                        |                   | パワースイッチ               |               |                        |             |
| エントリーシステム | <a href="#">前席足元照明・フロントカップホルダー(クリアブルー照明)</a> |                                 | オープントレイ(運転席・助手席・センター) |                        |                   | オープントレイ(運転席・助手席・センター) |               |                        |             |
| ナノイーX     |  |                                 |                       |                        |                   |                       |               |                        |             |

\*17. ディスプレイオーディオレスを選択した場合、インパネセンタークラスターの形状が変更となります。

■「メーカーオプション」はご注文時に申し受けます。メーカーの工場では装着するため、ご注文後はお受けできませんのでご了承ください。
 ■“Z package”はグレード名称ではありません。
 ■価格はメーカー希望小売価格<(消費税10%込み)>'23年10月現在のもの>で参考価格です。価格は販売店が独自に定めておりますので、詳しくは各販売店におたずねください。
 ■nanoe、ナノイー及びnanoeマークは、パナソニックホールディングス株式会社の商標です。

トヨタ RAV4(ガソリン車/ハイブリッド車) 主要装備一覧表

標準装備    メーカーオプション (ご注文時に申し受けます)    販売店装着オプション

| その他   | 2.0L ガソリン車                |             |   | 2.5L ハイブリッド車                 |           |   |   |
|---|---------------------------|-------------|---|------------------------------|-----------|---|---|
|   | Adventure                 | "Z package" |   | X                            | Adventure | G | X |
|   |                           | 4WD         | G |                              |           |   |   |
| <b>ディスプレイオーディオ(コネクティッドナビ対応) Plus*18</b><br>【ナビ】コネクティッドナビ対応(車載ナビ有)、FM多重VICS<br>【オーディオ・ビジュアル】10.5インチHDディスプレイ、AM/FMチューナー(ワイドFM対応)、TV(フルセグ)、USB入力(動画・音楽再生/給電)*19<br>【スマートフォン連携】Apple CarPlay対応、Android Auto™対応、Miracast®対応<br>【T-Connect】マイカーサーチ、ヘルプネット®、eケア、マイセッティングなど*20<br>【その他】Bluetooth®対応(ハンズフリー/オーディオ) | 28,600円<br>(消費税抜き26,000円) |             |   | 28,600円<br>(消費税抜き26,000円)    |           |   |   |
| <b>ディスプレイオーディオ(コネクティッドナビ対応)*18</b><br>【ナビ】コネクティッドナビ対応<br>【オーディオ・ビジュアル】HDディスプレイ、AM/FMチューナー(ワイドFM対応)、TV(フルセグ)、USB入力(動画・音楽再生/給電)*19<br>【スマートフォン連携】Apple CarPlay対応、Android Auto™対応、Miracast®対応<br>【T-Connect】マイカーサーチ、ヘルプネット®、eケア、マイセッティングなど*20<br>【その他】Bluetooth®対応(ハンズフリー/オーディオ)                             | 10.5インチ                   |             |   | 8インチ                         |           |   |   |
| ディ스플레이オーディオレス*10*11*17*21*22<br>【T-Connect】マイカーサーチ、ヘルプネット®、リモートメンテナンスメールなど*20   |                           |             |   | -102,300円<br>(消費税抜き-93,000円) |           |   |   |
| ETC2.0ユニット(VICS機能付) *23   |                           |             |   | *22                          |           |   |   |

\*10. パノラミックビューモニターとディスプレイオーディオレスは同時装着できません。 \*11. ディ스플레이オーディオレスを選択した場合、バックガイドモニターは非装着となり、バックカメラが装着されます。 \*17. ディ스플레이オーディオレスを選択した場合、インパネセンタークラスターの形状が変更となります。 \*18. CD・DVDデッキは搭載されていません。 \*19. スマートフォンの接続にはデータ通信可能なUSBケーブルが別途必要となります。また、一部ケーブルには対応できないものがあります。 \*20. ご利用にはT-Connectの契約が必要です。基本利用料は初度登録日から5年間無料、6年目以降は330円(消費税抜き300円)/月が必要です。 \*21. 販売店装着オプションとしてナビ・オーディオを多数ご用意しています。詳しくは別冊のAUDIO VISUAL & NAVIGATIONCATALOGUEをご覧ください。 \*22. ディ스플레이オーディオレスを選択した場合、ETC2.0ユニットは非装着となり、カードホルダーが装着されます。 \*23. ETC2.0ユニットは、今後新たに追加されるサービスおよびシステム変更には対応できない場合があります。あらかじめご了承ください。ETC2.0ユニットは新しいセキュリティ規格に対応しています。また、別途セットアップ費用が必要となります。

■「メーカーオプション」はご注文時に申し受けます。メーカーの工場では装着するため、ご注文後はお受けできませんのでご了承ください。 ■「Z package」はグレード名称ではありません。 ■価格はメーカー希望小売価格<(消費税10%込み)>'23年10月現在のもの>で参考価格です。価格は販売店が独自に定めておりますので、詳しくは各販売店におたずねください。 ■Bluetooth®はBluetooth SIG, Inc.の商標です。 ■Miracast®は、Wi-Fi Allianceの登録商標です。 ■Apple CarPlayは、米国その他の国で登録されたApple Inc.の商標です。 ■Android Auto™は、Google LLCの商標です。 ■「ヘルプネット®」は株式会社日本緊急通報サービスの登録商標です。



## トヨタ RAV4(ガソリン車/ハイブリッド車) 主要装備一覧表

標準装備
  メーカーオプション（ご注文時に申し受けます）
  販売店装着オプション

|  |                                       | 2.0L ガソリン車                             |             |                           | 2.5L ハイブリッド車  |           |            |  |   |
|--|---------------------------------------|--|-------------|---------------------------|---|-----------|------------|--|---|
|  |                                       | Adventure                              | G           |                           | X   | Adventure | G          |  | X |
|  |                                       |  | "Z package" |                           |   |           |            |  |   |
|  |                                       | 4WD                                    |             | 4WD/2WD                   | E-Four  |           | E-Four/2WD |  |   |
| その他  |                                       |  |             |                           |   |           |            |  |   |
| その他  | アクセサリコンセント(ラゲージ)① / ②                 | AC100V・100W<br>8,800円(消費税抜き8,000円) *24 |             |                           | AC100V・1500W(非常時給電システム付)<br>44,000円(消費税抜き40,000円) *3*25 |           |            |  |   |
|  | おだけ充電® *26                            | 13,200円<br>(消費税抜き12,000円)              |             |                           | 13,200円<br>(消費税抜き12,000円)                               |           |            |  |   |
|  | 先読みエコドライブ[先読み減速支援、先読みSOC制御]           |  |             |                           |   |           |            |  |   |
|  | 寒冷地仕様(タイマー付ウインドシールドデアイサー など) *4*13*27 | 19,800円(消費税抜き18,000円)                  |             | 23,100円<br>(消費税抜き21,000円) | 19,800円(消費税抜き18,000円)                                   |           |            |  |   |
| 全車標準装備 ●DCM(専用通信機) ●6スピーカー ●シャークフィンアンテナ ●アクセサリソケット(DC12V・120W/前席1個・ラゲージ1個) *28 ●充電用USB端子(Type-C/センターコンソールボックス内側2個・後部2個) *29<br>●盗難防止システム(イモビライザーシステム+オートアラーム)[国土交通省認可品] ●工具(ジャッキ+ジャッキハンドル+ハブナットレンチ) など |                                       |  |             |                           |   |           |            |  |   |

\*3. スペアタイヤとアクセサリコンセント(AC100V・1500W)は同時装着できません。 \*4. 寒冷地仕様とLEDリヤフォグランプはセットでメーカーオプションとなります。 \*13. 寒冷地仕様を選択した場合、フロントドアガラスは撥水機能付となります。 \*24. 100W以下の電気製品をご使用ください。ただし、100W以下の電気製品でも正常に作動しない場合があります。詳しくは販売店におたずねください。 \*25. 合計1500W以下の電気製品をご使用ください。ただし、1500W以下の電気製品でも正常に作動しない場合があります。詳しくは販売店におたずねください。 \*26. 植込み型心臓ペースメーカー等の医療用電気機器を装着されている方は、おだけ充電のご使用にあたっては医師とよくご相談ください。充電動作が医療用電気機器に影響を与えるおそれがあります。充電機能を停止することもできますので、詳しくは販売店におたずねください。 \*27. 寒冷地仕様は、寒冷地での使用を考慮して、装備の充実を図っています。なお、北海道地区は寒冷地仕様が全車標準装備となります。 \*28. 合計120W以下の電気製品をご使用ください。ただし、120W以下の電気製品でも正常に作動しない場合があります。詳しくは販売店におたずねください。 \*29. DC5V/3A(消費電力15.75W)の電源としてご使用ください。

■「メーカーオプション」はご注文時に申し受けます。メーカーの工場では装着するため、ご注文後はお受けできませんのでご了承ください。 ■「Z package」はグレード名称ではありません。 ■価格はメーカー希望小売価格<(消費税10%込み)>'23年10月現在のもの>で参考価格です。価格は販売店が独自に定めておりますので、詳しくは各販売店におたずねください。 ■「おだけ充電」、「おだけ充電」ロゴは、株式会社NTTドコモの登録商標です。

## トヨタ RAV4(プラグインハイブリッド車) 主要装備一覧表

■ 標準装備
 ■ メーカーオプション（ご注文時に申し受けます）
 ■ 販売店装着オプション

|         |                                 | 2.5L プラグインハイブリッド車   |
|---------|---------------------------------|---|
|         |                                 | Z   |
|         |                                 | E-Four  |
| 充電装備    |                                 |   |
| 付属充電装備  | 充電ケーブル*1                        | <a href="#">AC200V 用 7m</a><br><a href="#">AC200V 用 15m</a> |
|         | 電源プラグコード(AC100V 用)              | 8,800円(消費税抜き8,000円)   |
|         | 充電ケーブルホルダー(7m充電ケーブル用)           |   |
| 車両側充電装備 | 充電ポート<br>(充電インレット照明&充電インジケーター付) |   |
|         | ドアロック連動リッド&コネクターロックシステム         |   |
|         | 普通充電インレット                       | *1  |

\*1. ペースメーカー（植込み型心臓ペースメーカー／植込み型両心室ペーシングパルスジェネレータ）装着のお客様は、充電の操作はご自身でなさらず、ほかの方にお願ひしてください。充電時は、充電器、充電ケーブルに近づかないでください。充電によりペースメーカーの動作に影響を与えるおそれがあります。

■「メーカーオプション」はご注文時に申し受けます。メーカーの工場では装着するため、ご注文後はお受けできませんのでご了承ください。 ■価格はメーカー希望小売価格<（消費税10%込み）'23年10月現在のもの>で参考価格です。価格は販売店が独自に定めていますので、詳しくは各販売店におたずねください。



## トヨタ RAV4(プラグインハイブリッド車) 主要装備一覧表

標準装備      メーカーオプション（ご注文時に申し受けます）      販売店装着オプション

|   |   | 2.5L プラグインハイブリッド車 |                         |
|---|---|-------------------|-------------------------|
|   |   | Z                 |                         |
|   |   | E-Four            |                         |
| 外装&メカニズム  |   |                   |                         |
| 足回り   | 235/55R19タイヤ&19×7 1/2Jアルミホイール(切削光輝+ブラック塗装)    | *2                |                         |
|   | 225/60R18タイヤ&18×7Jアルミホイール(切削光輝+ダークグレーメタリック塗装) | *3*4              | -45,100円(消費税抜き-41,000円) |
|   | スペアタイヤ(応急用)*5                                 | T165/90D18*3      | 11,000円(消費税抜き10,000円)   |
|   |   | T165/80D17*4      | 11,000円(消費税抜き10,000円)   |
| メカニズム   | E-Four(電気式4WDシステム)                            |                   |                         |
|   | TRAILモード                                      |                   |                         |
|   | ダイヤル式ドライブモードセレクト[ECO/NORMAL/SPORT]            |                   |                         |
|   | ヒルスタートアシストコントロール                              |                   |                         |
| エクステリア  | フロントバンパー&リヤバンパー(カラード+艶ありブラック塗装)               |                   |                         |
|   | フロントグリル(メッシュタイプ/艶ありブラック塗装+ダーククロームメッキモール付)     |                   |                         |
|   | フロントバンパーロアモール(金属調塗装)                          |                   |                         |
|   | リヤスキッドプレート(艶ありブラック塗装)                         |                   |                         |
|   | ホイールアーチモール(フロント・リヤ/艶ありブラック塗装)                 |                   |                         |
|   | ドア下ロッカーモール(艶ありブラック塗装)                         |                   |                         |
|   | リヤスポイラー(カラード)                                 |                   |                         |
|   | リヤサイドスポイラー(ブラック塗装)                            |                   |                         |
|   | バックドアガーニッシュ(カラード+金属調塗装)                       |                   |                         |
|   | 車名プレート(リヤ)                                    |                   |                         |
|   | プラグインハイブリッドシンボルマーク(サイド・リヤ)                    |                   |                         |
|   | パノラマムーンルーフ(チルト&スライド電動[フロント側]/挟み込み防止機能付)       |                   | 143,000円(消費税抜き130,000円) |
|   | カラードアウトサイドドアハンドル                              |                   |                         |
| 全車標準装備 ●タイヤパンク応急修理キット*5 ●4WD統合制御(AIM) ●マクファーソンストラット式フロントサスペンション ●ダブルウィッシュボーン式リヤサスペンション ●電動パーキングブレーキ ●ブレーキホールド ●ばね上制振制御 ●スタビライザー(フロント・リヤ) ●フードサイレンサー ●ダッシュサイレンサー(室内・エンジンルーム) ●エアスパッツ(フロント・リヤ) など |   |                   |                         |

\*2. 235/55R19タイヤ&19×7 1/2Jアルミホイールには、タイヤチェーンを取り付けることはできません。詳しくは取扱書をご覧ください。 \*3. 225/60R18タイヤ&18×7Jアルミホイールとスペアタイヤ(T165/90D18)は同時選択不可となります。 \*4. スペアタイヤ(T165/80D17)を選択時、225/60R18タイヤ&18×7Jアルミホイールはセットで選択となります。ただし、スペアタイヤ(T165/80D17)は単独での選択も可能です。 \*5. スペアタイヤを選択した場合、タイヤパンク応急修理キットは非装着となり、デッキアンダートレイ収納スペースの形状が変更となります。

■「メーカーオプション」はご注文時に申し受けます。メーカーの工場装着のため、ご注文後はお受けできませんのでご了承ください。 ■価格はメーカー希望小売価格<(消費税10%込み)'23年10月現在のもの>で参考価格です。価格は販売店が独自に定めていますので、詳しくは各販売店におたずねください。

## トヨタ RAV4(プラグインハイブリッド車) 主要装備一覧表

■ 標準装備
 ■ メーカーオプション（ご注文時に申し受けます）
 ■ 販売店装着オプション

|      |   | 2.5L プラグインハイブリッド車  |
|------|---|--|
|      |   | Z  |
|      |   | E-Four   |
| 安全装備 |   |  |
| 視界   | Bi-Beam LEDヘッドランプ(オートレベリング機能付)+LEDクリアランスランプ(LEDデイトタイムランニングランプ[DRL]機能付)+LEDターンランプ①/② |  |
|      | LEDデイライト/薄暮灯  | *6   |
|      | LEDフロントフォグランプ   | *6   |
|      | LEDリヤフォグランプ(リヤコンビネーションランプ内蔵・運転席側のみ)   | *7   |
|      | LEDサイドターンランプ付オート電動格納式リモコンカラードアミラー(ヒーター付)+足元照明+カメラ(左右)①/②                            | *8   |
|      | 雨滴感应式フロントオートワイパー  |  |
|      | ウォッシャー連動間欠フロントワイパー(時間調整式・ミスト機能付)  |  |
|      | デジタルインナーミラー(前後方録画機能付)   |  |
| 予防安全 | Toyota Safety Sense   | プリクラッシュセーフティ(歩行者[昼夜]・自転車運転者[昼]検知機能付衝突回避支援タイプ/ミリ波レーダー+単眼カメラ方式)<br>レントレーシングアシスト[LTA]<br>レーダークルーズコントロール(全車速追従機能付)<br>オートマチックハイビーム[AHB]<br>ロードサインアシスト[RSA] |
|      | 先行車発進告知機能[TMN]  |  |
|      | パーキングサポートブレーキ(前後方静止物)   | *9   |
|      | パーキングサポートブレーキ(後方接近車両)+ブラインドスポットモニター[BSM]  |  |
|      | 車両接近通報装置  |  |

\*6. 販売店装着オプションのLEDフロントフォグランプを選択した場合、LEDデイライト/薄暮灯は非装着となります。
 \*7. 寒冷地仕様とLEDリヤフォグランプはセットでメーカーオプションとなります。
 \*8. ボディカラーの2トーン選択時、ドアミラー色はアティチュードブラックマイカ〈218〉となります。
 \*9. 字光式ナンバープレートは同時装着できません。

■「メーカーオプション」はご注文時に申し受けます。メーカーの工場では装着するため、ご注文後はお受けできませんのでご了承ください。
 ■価格はメーカー希望小売価格<(消費税10%込み)>'23年10月現在のもの>で参考価格です。価格は販売店が独自に定めていますので、詳しくは各販売店におたずねください。



## トヨタ RAV4(プラグインハイブリッド車) 主要装備一覧表

標準装備
  メーカーオプション（ご注文時に申し受けます）
  販売店装着オプション

|  |                   |
|--|-------------------|
|  | 2.5L プラグインハイブリッド車 |
|  | Z                 |
|  | E-Four            |

| 安全装備 |   |
|------|---|
| 衝突安全 | <u>SRSエアバッグ(運転席・助手席)+SRSニーエアバッグ(運転席)+SRSサイドエアバッグ(運転席・助手席)+SRSカーテンシールドエアバッグ(前後席)</u> |
| 駐車支援 | <u>パノラミックビューモニター(床下透過表示機能付)</u> <span style="float: right;">*9</span>               |

全車標準装備 ●リヤコンビネーションランプ ●コンライト(ライト自動点灯+消灯システム/ランプオートカットシステム) ●UVカット機能付ウインドシールドグリーンガラス(合わせ・高遮音性ガラス)  
 ●UVカットフロントドアグリーンガラス(合わせ・高遮音性ガラス・撥水機能付) ●UVカット機能付プライバシーガラス(リヤドア・リヤクォーター・バックドア) ●ウォッシャー連動間欠リヤワイパー ●LEDハイマウントストップランプ  
 ●リヤウインドウデフォグガー(タイマー付) ●緊急ブレーキシグナル ●ドライブスタートコントロール ●EBD(電子制動力配分制御)付ABS&ブレーキアシスト ●S-VSC&ACA&TRC ●上下調整式フロントヘッドレスト  
 ●上下調整式リヤヘッドレスト ●アジャスタブルシートベルトアンカー(運転席・助手席) ●汎用ISOFIX対応チャイルドシート固定専用バー・トップテザーアンカー(リヤ左右席) \*10  
 ●ELR付3点式フロントシートベルト(プリテンショナー&フォースリミッター機構付) ●ELR付3点式リヤシートベルト(左右席プリテンショナー&フォースリミッター機構付) ●全席シートベルト非着用警告灯(点滅式)+リマインダー(警告音)  
 ●歩行者傷害軽減ボディ ●全方位コンパティビリティボディ構造 ●チャイルドプロテクター ●衝撃感知式フューエルカットシステム など

\*9. 字光式ナンバープレートは同時装着できません。 \*10. チャイルドシートは汎用ISOFIX対応チャイルドシート（新保安基準適合）のみ使用できます。それ以外のチャイルドシートは、シートベルトでの装着となります。詳しくは販売店におたずねください。  
 ■「メーカーオプション」はご注文時に申し受けます。メーカーの工場では装着するため、ご注文後はお受けできませんのでご了承ください。 ■価格はメーカー希望小売価格<（消費税10%込み）'23年10月現在のもの>で参考価格です。価格は販売店が独自に定めていますので、詳しくは各販売店におたずねください。

## トヨタ RAV4(プラグインハイブリッド車) 主要装備一覧表

■ 標準装備
 ■ メーカーオプション（ご注文時に申し受けます）
 ■ 販売店装着オプション

|  |   | 2.5L プラグインハイブリッド車 |
|--|---|-------------------|
|  |   | Z                 |
|  |   | E-Four            |
| 操作性  |   |                   |
| 操作系  | 本革巻き3本スポークステアリングホイール(サテンメッキ加飾付)   |                   |
|  | ステアリングヒーター  |                   |
|  | ステアリングスイッチ(マルチインフォメーションディスプレイ・オーディオ・レーダークルーズコントロール・レーントレーシングアシスト・ハンズフリー・音声認識) |                   |
|  | 6速シーケンシャルシフトマチック  |                   |
|  | 本革巻きシフトノブ(サテンメッキ加飾付)  |                   |
|  | スマートエントリー(全ドアアンサーバック機能付)&スタートシステム(金属加飾付スマートキー2個)                              | *11               |
|  | EV/HVモード切替スイッチ(バッテリーチャージモード機能付)   |                   |
|  | AUTO EV/HVモードスイッチ   |                   |
| 計器盤  | パワーウィンドウ(フロント・リヤドア/キーOFF後作動機能・ワンタッチ式・挟み込み防止機能付/サテンメッキ加飾付スイッチ)                 |                   |
|  | 12.3インチTFTカラーメーター+マルチインフォメーションディスプレイ  |                   |
|  | ハイブリッドシステムインジケーター   |                   |
| カラーヘッドアップディスプレイ  |   |                   |
| 全車標準装備 ●電動パワーステアリング ●チルト&テレスコピックステアリング ●パワードアロック(全ドア連動/車速感応式オートロック機能付) ●フューエルリッドオープナー<br>●スマートキー置き忘れ防止ウォーニング(ブザー&アンロック機構) ●フューエル残量ウォーニング ●ランプ消し忘れウォーニング ●シフトポジションインジケーター ●電気式バックドアハンドル<br>●デジタルクロック(マルチインフォメーションディスプレイ&ディスプレイオーディオ表示) など |   |                   |

\*11. 植込み型心臓ペースメーカー等の機器をご使用の方は、電波によりこれらの機器に影響を及ぼすおそれがありますので、車両に搭載された発信機から約22cm以内に植込み型心臓ペースメーカー等の機器を近づけないようにしてください。電波発信を停止することもできませんので、詳しくは販売店におたずねください。

■「メーカーオプション」はご注文時に申し受けます。メーカーの工場では装着するため、ご注文後はお受けできませんのでご了承ください。 ■価格はメーカー希望小売価格<(消費税10%込み)>'23年10月現在のもの>で参考価格です。価格は販売店が独自に定めていますので、詳しくは各販売店におたずねください。 ■スマートエントリーは、株式会社ユーシンの商標です。



## トヨタ RAV4(プラグインハイブリッド車) 主要装備一覧表

標準装備
  メーカーオプション（ご注文時に申し受けます）
  販売店装着オプション

|  |   | 2.5L プラグインハイブリッド車                         |
|--|---|---|
|  |   | Z   |
|  |   | E-Four                                    |
| 内装   |   |   |
| シート  | シート表皮(合成皮革/パーフォレーション+ステッチ)  |   |
|  | フロントシート(スポーティ)<br>運転席8ウェイパワーシート(前後スライド+リクライニング+シート上下+チルトアジャスター)① / ②<br>+助手席4ウェイパワーシート(前後スライド+リクライニング)① / ② |   |
|  | 運転席シートポジションメモリー(2メモリー付)① / ②  |   |
|  | 電動ランバーサポート(運転席/2ウェイ)① / ②   |   |
|  | 快適温熱シート+シートベンチレーション(運転席・助手席)① / ②   |   |
|  | 後席シートヒーター   |   |
|  | シートバックポケット(運転席+助手席)① / ②  |   |
|  | ラゲージ  | ハンズフリーパワーバックドア(挟み込み防止機能・停止位置メモリー機能付)① / ② |
| デッキアンダートレイ収納スペース   |   | *5  |
| トノカバー  |   |   |
| 全車標準装備 ●6:4分割可倒式リヤシート(リクライニング機構付) ●クリーンエアフィルター(花粉除去・脱臭機能付) ●サンバイザー(運転席・助手席/バニティミラー・LEDランプ付)<br>●アシストグリップ(フロント2個、リヤ2個) ●コートフック(2個) ●リヤセンターアームレスト ●グローブボックス ●オーバーヘッドコンソール ●カップホルダー(フロント2個、リヤ2個)<br>●ドアポケット(フロント・リヤ) ●バックドアグリップ ●ラゲージルームランプ(LED) ●デッキフック ●デッキサイドポケット ●PTCヒーター*12 など |   |   |

\*5. スペアタイヤを選択した場合、タイヤパンク応急修理キットは非装着となり、デッキアンダートレイ収納スペースの形状が変更となります。 \*12. PTC [自己温度制御システム] :Positive Temperature Coefficient  
 ■「メーカーオプション」はご注文時に申し受けます。メーカーの工場では装着するため、ご注文後はお受けできませんのでご了承ください。 ■価格はメーカー希望小売価格<(消費税10%込み)>'23年10月現在のもの>で参考価格です。価格は販売店が独自に定めていますので、詳しくは各販売店におたずねください。

## トヨタ RAV4(プラグインハイブリッド車) 主要装備一覧表

■ 標準装備
 ■ メーカーオプション（ご注文時に申し受けます）
 ■ 販売店装着オプション

|  |   | 2.5L プラグインハイブリッド車 |
|--|---|-------------------|
|  |   | Z                 |
|  |   | E-Four            |
| 内装   |   |                   |
| インテリア  | インパネセンタークラスター（ピアノブラック塗装）                            |                   |
|  | ドアトリムショルダー（ソフトタイプ/レッドステッチ付）                         |                   |
|  | センターコンソールボックス(合成皮革巻き[レッドステッチ付]+インナートレイ付)① / ②       |                   |
|  | オープントレイ(運転席・助手席・センター/ソフトマット付)                       |                   |
|  | リモートエアコンシステム  |                   |
|  | ヒートポンプオートエアコン(左右独立温度コントロール/S-FLOW[1席集中モード・湿度センサー付]) |                   |
|  | エコ空調モードスイッチ   |                   |
|  | レジスターメッキノブ（センター・サイド/ダイヤル付）                          |                   |
|  | インサイドドアハンドル(フロント・リヤ/サテンメッキ加飾付)                      |                   |
|  | インサイドドアグリップ(内側ソフトタイプ[フロント])                         |                   |
| イルミネーテッドエントリーシステム(ルームランプ[LED]・フロントパーソナルランプ[LED]・パワースイッチ)<br>+前席足元照明・フロントカップホルダー・オープントレイ(運転席・助手席・センター)[クリアブルー照明]① / ② |   |                   |
| ナノイーX  |   |                   |

■「メーカーオプション」はご注文時に申し受けます。メーカーの工場では装着するため、ご注文後はお受けできませんのでご了承ください。
 ■価格はメーカー希望小売価格<(消費税10%込み)>'23年10月現在のもの>で参考価格です。価格は販売店が独自に定めていますので、詳しくは各販売店におたずねください。
 ■nanoe、ナノイー及びnanoeマークは、パナソニックホールディングス株式会社の商標です。



## トヨタ RAV4(プラグインハイブリッド車) 主要装備一覧表

標準装備
  メーカーオプション（ご注文時に申し受けます）
  販売店装着オプション

|          |  | 2.5L プラグインハイブリッド車     |
|----------|--|-----------------------|
|          |  | Z                     |
|          |  | E-Four                |
| その他      |  |                       |
| ナビ・オーディオ | <b>ディスプレイオーディオ(コネクティッドナビ対応)Plus*13</b><br>【ナビ】コネクティッドナビ対応(車載ナビ有)、FM多重VICS<br>【オーディオ・ビジュアル】10.5インチHDディスプレイ、AM/FMチューナー(ワイドFM対応)、TV(フルセグ)、USB入力(動画・音楽再生/給電)*14<br>【スマートフォン連携】Apple CarPlay対応、Android Auto™対応、Miracast®対応<br>【T-Connect】マイカーサーチ、ヘルプネット®、eケア、マイセッティングなど*15<br>【その他】Bluetooth®対応(ハンズフリー/オーディオ) | 28,600円(消費税抜き26,000円) |
|          | <b>ディスプレイオーディオ(コネクティッドナビ対応)*13</b><br>【ナビ】コネクティッドナビ対応<br>【オーディオ・ビジュアル】10.5インチHDディスプレイ、AM/FMチューナー(ワイドFM対応)、TV(フルセグ)、USB入力(動画・音楽再生/給電)*14<br>【スマートフォン連携】Apple CarPlay対応、Android Auto™対応、Miracast®対応<br>【T-Connect】マイカーサーチ、ヘルプネット®、eケア、マイセッティングなど*15<br>【その他】Bluetooth®対応(ハンズフリー/オーディオ)                     |                       |
|          | ETC2.0ユニット(VICS機能付)  | *16                   |

\*13. CD・DVDデッキは搭載されていません。 \*14. スマートフォンの接続にはデータ通信可能なUSBケーブルが別途必要となります。また、一部ケーブルには対応できないものがあります。 \*15. ご利用にはT-Connectの契約が必要です。基本利用料は初度登録日から5年間無料、6年目以降は330円(消費税抜き300円)/月が必要です。 \*16. ETC2.0ユニットは、今後新たに追加されるサービスおよびシステム変更には対応できない場合があります。あらかじめご了承ください。ETC2.0ユニットは新しいセキュリティ規格に対応しています。また、別途セットアップ費用が必要となります。

■「メーカーオプション」はご注文時に申し受けます。メーカーの工場では装着するため、ご注文後はお受けできませんのでご了承ください。 ■価格はメーカー希望小売価格<(消費税10%込み)>'23年10月現在のもの>で参考価格です。価格は販売店が独自に定めていますので、詳しくは各販売店におたずねください。 ■Bluetooth®はBluetooth SIG, Inc.の商標です。 ■Miracast®は、Wi-Fi Allianceの登録商標です。 ■Apple CarPlayは、米国その他の国で登録されたApple Inc.の商標です。 ■Android Auto™は、Google LLCの商標です。

■“ヘルプネット®”は株式会社 日本緊急通報サービスの登録商標です。

## トヨタ RAV4(プラグインハイブリッド車) 主要装備一覧表

■ 標準装備
 ■ メーカーオプション（ご注文時に申し受けます）
 ■ 販売店装着オプション

|   |   | 2.5L プラグインハイブリッド車 |                       |
|---|---|-------------------|-----------------------|
|   |   | Z                 |                       |
|   |   | E-Four            |                       |
| その他   |   |                   |                       |
| その他   | アクセサリコンセント(AC100V・1500W、コンセント1／ヴィークルパワーコネクタ付) | *17*18            |                       |
|   | アクセサリソケット(DC12V・120W／前席1個・ラゲージ1個)             | *19               |                       |
|   | 充電用USB端子(Type-C/センターコンソールボックス内側2個・後部2個)       | *20               |                       |
|   | おだけ充電 <sup>®</sup>                            | *21               |                       |
|   | 先読みエコドライブ[先読み減速支援、先読みEV/HV切りかえ制御]             |                   |                       |
|   | 寒冷地仕様(タイマー付ウインドシールドデアイサー など)                  | *7*22             | 17,600円(消費税抜き16,000円) |
| 全車標準装備 ●DCM(専用通信機) ●シャークフィンアンテナ ●盗難防止システム(イモビライザーシステム+オートアラーム)[国土交通省認可品] ●工具(ジャッキ+ジャッキハンドル+ハブナットレンチ) など |   |                   |                       |

\*7. 寒冷地仕様とLEDリヤフォグランプはセットでメーカーオプションとなります。 \*17. 合計1500W以下の電気製品をご使用ください。ただし、1500W以下の電気製品でも正常に作動しない場合があります。詳しくは販売店におたずねください。 \*18. ヴィークルパワーコネクタは走行中に使用できません。 \*19. 合計120W以下の電気製品をご使用ください。ただし、120W以下の電気製品でも正常に作動しない場合があります。詳しくは販売店におたずねください。 \*20. DC5V/3A（消費電力15.75W）の電源としてご使用ください。 \*21. 植込み型心臓ペースメーカー等の医療用電気機器を装着されている方は、おだけ充電のご使用にあたっては医師とよくご相談ください。充電動作が医療用電気機器に影響を与えるおそれがあります。充電機能を停止することもできますので、詳しくは販売店におたずねください。 \*22. 寒冷地仕様は、寒冷地での使用を考慮して、装備の充実を図っています。なお、北海道地区は寒冷地仕様が全車標準装備となります。

■「メーカーオプション」はご注文時に申し受けます。メーカーの工場装着のため、ご注文後はお受けできませんのでご了承ください。 ■価格はメーカー希望小売価格<(消費税10%込み)>'23年10月現在のもの>で参考価格です。価格は販売店が独自に定めていますので、詳しくは各販売店におたずねください。 ■「おだけ充電」、「おだけ充電」ロゴは、株式会社NTTドコモの登録商標です。



## トヨタ RAV4 主要諸元表

|                 |                         | 2.0L ガソリン車  |                                 |                     |                  | 2.5L ハイブリッド車             |                  |                  |                          |            |
|-----------------|-------------------------|---|---------------------------------|---------------------|------------------|--------------------------|------------------|------------------|--------------------------|------------|
|                 |                         | Adventure   | “Z package”                     |                     | G                | X                        | Adventure        | G                | X                        |            |
|                 |                         |   | 4WD                             |                     |                  |                          |                  |                  |                          | 4WD/ 2WD   |
| 車両型式・駆動方式・重量・性能 | 車両型式                    | 4WD(4輪駆動方式)   | 6BA-MXAA54-ANXVB                | 6BA-MXAA54-ANXGB(A) | 6BA-MXAA54-ANXGB | 6BA-MXAA54-ANXMB         | —                | —                | —                        |            |
|                 |                         | E-Four(電気式4輪駆動方式)   | —                               | —                   | —                | —                        | 6AA-AXAH54-ANXVB | 6AA-AXAH54-ANXGB | 6AA-AXAH54-ANXMB         |            |
|                 |                         | 2WD(前輪駆動方式)   | —                               | —                   | —                | 6BA-MXAA52-ANXMB         | —                | —                | 6AA-AXAH52-ANXMB         |            |
|                 | 車両重量                    | kg  | 1,630※1                         | 1,620※1             | 1,590※1          | 1,570※2※3<br>[1,500※2※3] | 1,700※1          | 1,690※1          | 1,670※2※3<br>[1,620※2※3] |            |
|                 | 車両総重量                   | kg  | 1,905※1                         | 1,895※1             | 1,865※1          | 1,845※2※3<br>[1,775※2※3] | 1,975※1          | 1,965※1          | 1,945※2※3<br>[1,895※2※3] |            |
|                 | 最小回転半径                  | m   | 5.7                             |                     | 5.5              |                          | 5.7              | 5.5              |                          |            |
|                 | 燃料消費率<br>(国土交通省<br>審査値) | WLTCモード<br>km/L   | 15.2                            |                     |                  | 15.2[15.8]               |                  | 20.3             | 20.6                     | 20.6[21.4] |
|                 |                         |   | 市街地モード                          | 11.5                |                  | 11.5                     |                  | 17.9             | 18.1                     | 18.1[19.4] |
|                 |                         |   | 郊外モード                           | 15.3                |                  | 15.5                     |                  | 22.4             | 22.4                     | 22.4[23.4] |
|                 |                         |   | 高速道路モード                         | 17.5                |                  | 17.4                     |                  | 20.1             | 20.7                     | 20.7[21.1] |
|                 | JC08モード<br>km/L         | —   |                                 |                     | —                |                          | —                | 25.0             | 25.0[25.2]               |            |
| 主要燃費改善対策        |                         | 全車:筒内直接噴射、可変バルブタイミング、電動パワーステアリング ガソリン車:自動無段変速機<br>ハイブリッド車:ハイブリッドシステム、アイドルストップ装置、充電制御、電気式無段変速機 |                                 |                     |                  |                          |                  |                  |                          |            |
| 寸法・定員           | 全長                      | mm  | 4,610                           | 4,600               |                  | 4,610                    |                  | 4,600            |                          |            |
|                 | 全幅                      | mm  | 1,865                           | 1,855               |                  | 1,865                    |                  | 1,855            |                          |            |
|                 | 全高                      | mm  | 1,690                           |                     | 1,685            |                          | 1,690            |                  | 1,685                    |            |
|                 | ホイールベース                 | mm  | 2,690                           |                     |                  |                          |                  |                  |                          |            |
|                 | トレッド                    | mm  | フロント/リヤ<br>1,595/1,615          |                     | 1,605/1,625      |                          | 1,595/1,615      |                  | 1,605/1,625              |            |
|                 | 最低地上高※4                 | mm  | 200                             |                     | 195              |                          | 195              |                  | 190                      |            |
|                 | 室内                      | mm  | 長/幅/高 ※4<br>1,890/1,515/1,230※5 |                     |                  |                          |                  |                  |                          |            |
| 乗車定員            | 名                       | 5   |                                 |                     |                  |                          |                  |                  |                          |            |

## トヨタ RAV4 主要諸元表



|               |            |                                | 2.0L ガソリン車            |             |                        | 2.5L ハイブリッド車          |           |             |   |
|---------------|------------|--------------------------------|-----------------------|-------------|------------------------|-----------------------|-----------|-------------|---|
|               |            |                                | Adventure             | G           |                        | X                     | Adventure | G           | X |
|               |            |                                |                       | “Z package” |                        |                       |           |             |   |
|               |            |                                | 4WD                   | 4WD/ 2WD    |                        | E-Four                | E-Four    | E-Four/ 2WD |   |
| エンジン          | 型式         | M20A-FKS                       |                       |             | A25A-FXS               |                       |           |             |   |
|               | 総排気量       | L                              | 1.986                 |             |                        | 2.487                 |           |             |   |
|               | 種類         | 直列4気筒                          |                       |             |                        |                       |           |             |   |
|               | 使用燃料       | 無鉛レギュラーガソリン                    |                       |             |                        |                       |           |             |   |
|               | 内径×行程      | mm                             | 80.5×97.6             |             |                        | 87.5×103.4            |           |             |   |
|               | 最高出力<ネット>  | kW(PS)/r.p.m.                  | 126(171)/6,600        |             |                        | 131(178)/5,700        |           |             |   |
|               | 最大トルク<ネット> | N・m(kgf・m)/r.p.m.              | 207(21.1)/4,800       |             |                        | 221(22.5)/3,600~5,200 |           |             |   |
|               | 燃料供給装置     | 筒内直接+ポート燃料噴射装置(D-4S)           |                       |             |                        |                       |           |             |   |
|               | 燃料タンク容量    | L                              | 55                    |             |                        |                       |           |             |   |
| 走行装置          | サスペンション    | フロント                           | マクファーソンストラット式コイルスプリング |             |                        |                       |           |             |   |
|               |            | リヤ                             | ダブルウィッシュボーン式コイルスプリング  |             |                        |                       |           |             |   |
|               | ブレーキ       | フロント/リヤ                        | ベンチレーテッドディスク/ディスク     |             |                        |                       |           |             |   |
|               |            | 作動方式                           | 油圧式                   |             |                        | 油圧・回生ブレーキ協調式          |           |             |   |
| トランスミッション・減速比 | トランスミッション  | Direct Shift-CVT(ギヤ機構付自動無段変速機) |                       |             | 電気式無段変速機               |                       |           |             |   |
|               | 変速比        | ギヤ機構部                          | 前進                    | 3.377       |                        |                       | —         |             |   |
|               |            |                                | 後退                    | 3.136       |                        |                       | —         |             |   |
|               |            | 無段変速部                          | 前進                    | 2.236~0.447 |                        |                       | —         |             |   |
|               | 減速比        | 4.262                          |                       |             | フロント:3.605/リヤ※6:10.781 |                       |           |             |   |



## トヨタ RAV4 主要諸元表

|                  |       | 2.0L ガソリン車 |             |          | 2.5L ハイブリッド車 |           |   |   |
|------------------|-------|------------|-------------|----------|--------------|-----------|---|---|
|                  |       | Adventure  | G           |          | X            | Adventure | G | X |
|                  |       |            | “Z package” |          |              |           |   |   |
|                  |       | 4WD        |             | 4WD/ 2WD |              |           |   |   |
| フロント<br>モーター     | 型式    |            |             |          | 3NM          |           |   |   |
|                  | 種類    |            |             |          | 交流同期電動機      |           |   |   |
|                  | 最高出力  | kW(PS)     |             | —        | 88(120)      |           |   |   |
|                  | 最大トルク | N・m(kgf・m) |             |          | 202(20.6)    |           |   |   |
| リヤ<br>モーター       | 型式    |            |             |          | 4NM※6        |           |   |   |
|                  | 種類    |            |             |          | 交流同期電動機※6    |           |   |   |
|                  | 最高出力  | kW(PS)     |             | —        | 40(54)※6     |           |   |   |
|                  | 最大トルク | N・m(kgf・m) |             |          | 121(12.3)※6  |           |   |   |
| 主 動<br>電力<br>池 用 | 種類    |            |             |          | ニッケル水素電池     |           |   |   |
|                  | 容量    | Ah         |             | —        | 6.5          |           |   |   |

## トヨタ RAV4 主要諸元表

|                                      |   |           | 2.5L プラグインハイブリッド車 |      |
|--------------------------------------|---|-----------|-------------------|------|
|                                      |   |           | Z                 |      |
| 車両型式                                 | 6LA-AXAP54-ANXGB  |           |                   |      |
| 車両重量                                 | kg  | 1,920※1※7 |                   |      |
| 車両総重量                                | kg  | 2,195※1※7 |                   |      |
| 最小回転半径                               | m   | 5.7※8     |                   |      |
| ハイブリッド<br>燃料消費率<br>(国土交通省審査値)        |    |           | km/L              | 22.2 |
|                                      |   | 市街地モード    | km/L              | 20.5 |
|                                      |   | 郊外モード     | km/L              | 23.0 |
|                                      |   | 高速道路モード   | km/L              | 22.5 |
| 主要燃費改善対策                             | 可変バルブタイミング、電動パワーステアリング、プラグインハイブリッドシステム、アイドリングストップ装置、充電制御、電気式無段変速機                   |           |                   |      |
| 充電電力使用時走行距離※9<br>(プラグインレンジ、国土交通省審査値) |   | km        | 95                |      |
| EV走行換算距離※9<br>(等価EVレンジ、国土交通省審査値)     |   | km        | 95                |      |
| 交流電力量消費率※10<br>(国土交通省審査値)            |  |           | Wh/km             | 155  |
|                                      |   | 市街地モード    | Wh/km             | 125  |
|                                      |   | 郊外モード     | Wh/km             | 133  |
|                                      |   | 高速道路モード   | Wh/km             | 171  |
| 電力消費率※10※11<br>(参考値)                 |  |           | km/kWh            | 6.45 |
|                                      |   | 市街地モード    | km/kWh            | 8.00 |
|                                      |   | 郊外モード     | km/kWh            | 7.52 |
|                                      |   | 高速道路モード   | km/kWh            | 5.85 |
| 一充電消費電力量(国土交通省審査値)※10                |   | kWh/回     | 14.81             |      |

車両型式・重量・性能



## トヨタ RAV4 主要諸元表

|           |            |                   | 2.5L プラグインハイブリッド車         |                      |
|-----------|------------|-------------------|---------------------------|----------------------|
|           |            |                   | Z                         |                      |
| 寸法・定員     | 全長         | mm                | 4,600                     |                      |
|           | 全幅         | mm                | 1,855                     |                      |
|           | 全高         | mm                | 1,695※12                  |                      |
|           | ホイールベース    | mm                | 2,690                     |                      |
|           | トレッド       | フロント/リヤ           | mm                        | 1,595/1,615※13       |
|           | 最低地上高※4    | mm                | 200※14                    |                      |
|           | 室内※4       | 長/幅/高             | mm                        | 1,890/1,515/1,230※15 |
|           | 乗車定員       | 名                 | 5                         |                      |
| エンジン      | 型式         |                   | A25A-FXS                  |                      |
|           | 総排気量       | L                 | 2.487                     |                      |
|           | 種類         |                   | 直列4気筒                     |                      |
|           | 使用燃料       |                   | 無鉛レギュラーガソリン               |                      |
|           | 内径×行程      | mm                | 87.5×103.4                |                      |
|           | 最高出力<ネット>  | kW(PS)/r.p.m.     | 130(177)/6,000            |                      |
|           | 最大トルク<ネット> | N・m(kgf・m)/r.p.m. | 219(22.3)/3,600           |                      |
|           | 燃料供給装置     |                   | 筒内直接+ポート燃料噴射装置(D-4S)      |                      |
|           | 燃料タンク容量    | L                 | 55                        |                      |
| 走行装置・駆動方式 | サスペンション    | フロント              | マクファーソンストラット式コイルスプリング     |                      |
|           |            | リヤ                | ダブルウィッシュボーン式コイルスプリング      |                      |
|           | ブレーキ       | フロント/リヤ           | ベンチレーテッドディスク/ベンチレーテッドディスク |                      |
|           |            | 作動方式              | 油圧・回生ブレーキ協調式              |                      |
|           | 駆動方式       |                   | E-Four(電気式4輪駆動方式)         |                      |

## トヨタ RAV4 主要諸元表

|          |           | 2.5L プラグインハイブリッド車    |           |
|----------|-----------|----------------------|-----------|
|          |           | Z                    |           |
| ミッション    | トランスミッション | 電気式無段変速機             |           |
|          | 減速比       | フロント:3.412/リヤ:10.781 |           |
| フロントモーター | 型式        | 5NM                  |           |
|          | 種類        | 交流同期電動機              |           |
|          | 最高出力      | kW(PS)               | 134(182)  |
|          | 最大トルク     | N・m(kgf・m)           | 270(27.5) |
| リヤモーター   | 型式        | 4NM                  |           |
|          | 種類        | 交流同期電動機              |           |
|          | 最高出力      | kW(PS)               | 40(54)    |
|          | 最大トルク     | N・m(kgf・m)           | 121(12.3) |
| 動力用主電池   | 種類        | リチウムイオン電池            |           |
|          | 電圧        | V                    | 3.7       |
|          | 容量        | Ah                   | 51        |
|          | 個数        |                      | 96        |
|          | 総電圧       | V                    | 355.2     |
|          | 総電力量      | kWh                  | 18.1      |



● [ ] は2WD車です。 ※1. パノラマムーンルーフを装着した場合、20kg増加します。 ※2. チルト&スライド電動ムーンルーフを装着した場合、10kg増加します。 ※3. 18インチタイヤを装着した場合、10kg増加します。 ※4. 社内測定値。 ※5. パノラマムーンルーフを装着した場合、室内高は1,210mmとなります（除くX）。チルト&スライド電動ムーンルーフを装着した場合、室内高は1,200 mmとなります（X）。 ※6. 2.5Lハイブリッド車（E-Four）のみとなります。 ※7. 18インチタイヤを装着した場合、10kg減少します。 ※8. 18インチタイヤを装着した場合、5.5mとなります。 ※9. エンジン、リチウムイオンバッテリーの状態、エアコンの使用状況や運転方法（所定の車速を超える）などによっては、バッテリー残量に関わらずEV走行が解除され、エンジンが作動します。 ※10. AC200V/16A充電時の値。 ※11. 電力消費率(参考値)は交流電力量消費率(国土交通省審査値)をもとに計算した数値です。 ※12. 18インチタイヤを装着した場合、1,690mmとなります。 ※13. 18インチタイヤを装着した場合、1605/1625mmとなります。 ※14. 18インチタイヤを装着した場合、195mmとなります。 ※15. パノラマムーンルーフを装着した場合、室内高は1,210mmとなります。

●燃料消費率や充電電力使用時走行距離、交流電力量消費率および電力消費率は、定められた試験条件のもとでの値です。お客様の使用環境（気象、渋滞等）や運転方法（急発進、エアコン使用等）に応じて大きく異なります。とくに1日当たりの走行距離、バッテリーの充電状態、エアコン使用による影響を大きく受けます。 ●本諸元のモード走行における表示は、“WLTCモード”です。 ●WLTCモードは、市街地、郊外、高速道路の各走行モードを平均的な使用時間配分で構成した国際的な走行モードです。市街地モードは、信号や渋滞等の影響を受ける比較的低速な走行を想定し、郊外モードは、信号や渋滞等の影響をあまり受けない走行を想定、高速道路モードは、高速道路等での走行を想定しています。

●エンジン出力表示には、ネット値とグロス値があります。「グロス」はエンジン単体で測定したものであり、「ネット」とはエンジンを車両に搭載した状態とほぼ同条件で測定したものです。同じエンジンで測定した場合、「ネット」は「グロス」よりもガソリン自動車約15%程度低い値（自工会調べ）となっています。

車両によっては自動車重量税などの軽減措置を受けることができます。詳しくはエコカー減税紹介ページ(<https://toyota.jp/ecocar/about1/>)をご確認、または販売店におたずねください。

■“RAV4”“TOYOTA SAFETY SENSE”“VSC”“TRC”“VVT-i”“TOYOTA D-4S”“OPTITRON”“TSOP”“T-Connect”“E-Four”“マイカーサーチ”“START YOUR IMPOSSIBLE”はトヨタ自動車（株）の商標です。 ■道路運送車両法による自動車型式指定申請書数値 ■製造事業者：トヨタ自動車株式会社 ■BEVとEV、HEVとHV、PHEVとPHVはそれぞれ同じものを指しています。



# TOYOTA ENVIRONMENTAL CHALLENGE 2050



トヨタは、気候変動、水不足、資源枯渇、生物多様性の損失など、地球環境の問題に対し、これまでも広く取り組んできました。今後も環境への取り組みを通じて、SDGsの実現に貢献します。



(<https://global.toyota/jp/sustainability/esg/environmental-policy/>)



## ■ カーボンニュートラルの実現

トヨタは、「カーボンニュートラル」の実現のために、「つくる」「はこぶ」「つかう」「廃棄・リサイクル」など、クルマの一生を通して、CO<sub>2</sub>排出量を削減する取り組みを進めます。

LCA実施結果 CO<sub>2</sub> 二酸化炭素 (Carbon Dioxide)

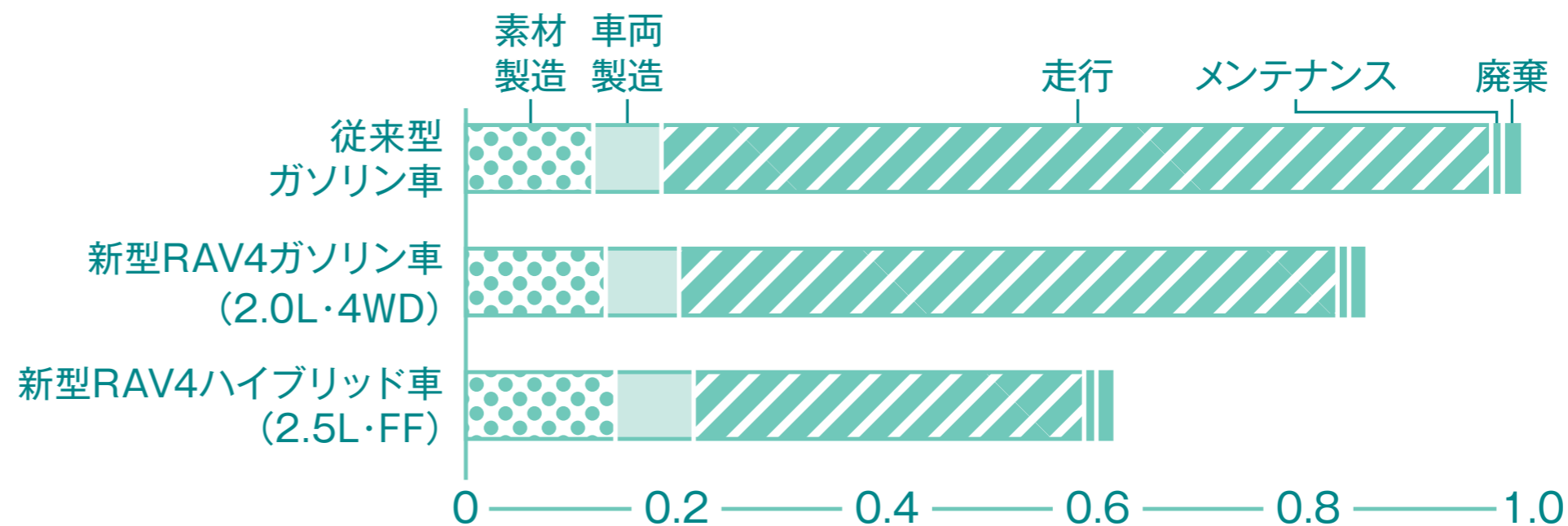

トヨタでは、資源採取から廃棄・リサイクルまでの各段階を、クルマが環境に与える要因を定量的に総合評価する手法(LCA『ライフサイクルアセスメント』: Life Cycle Assessment)で評価し、自動車の生涯走行距離10万km(10年)で計算した場合の結果を指数で示しています。

トヨタが乗用車を対象に実施しているLCAの手法は、ドイツの第三者認証機関テュフラインランドによるISO14040/14044規格に基づく審査・認証を受けました。

## ■ 究極の循環型社会をめざして

トヨタでは、廃棄物を減らし、再利用可能なものは繰り返し使用し、さらに廃棄物を再び資源化します。

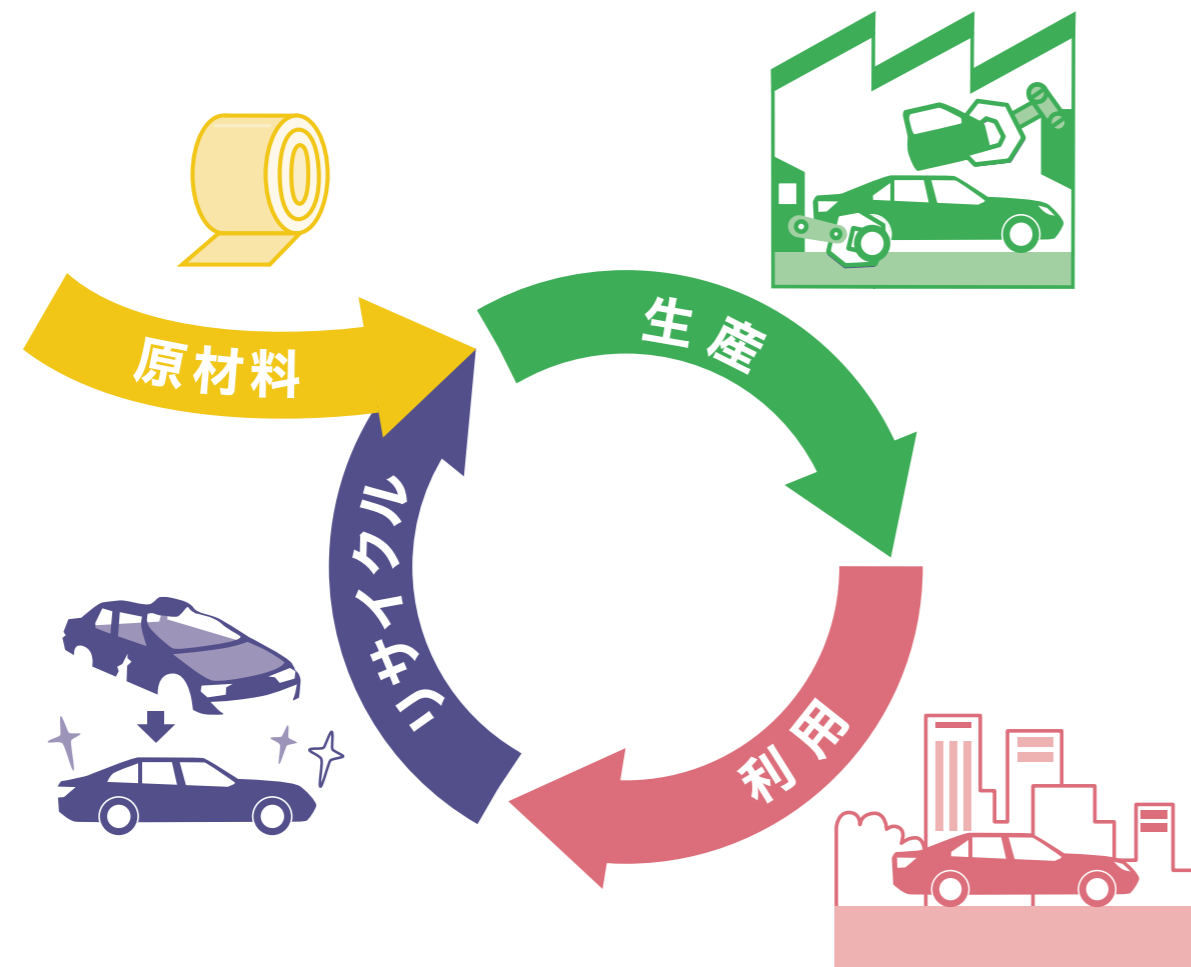



## ■ 人と自然が共生するために

トヨタは、水使用による環境負荷を小さくするとともに、生物の多様性を取り戻すために、自然保全活動の輪を地域・世界とつなぎ、そして未来へつなぐ活動を進めます。





## トヨタ RAV4 環境仕様

| 車両型式              |  | 6BA-MXAA54      | 6BA-MXAA52  | 6AA-AXAH54      |                        | 6AA-AXAH52            | 6LA-AXAP54  |
|-------------------|--|-----------------|---|-----------------|------------------------|-----------------------|-------------|
| 車両重量              | kg   | 1,570~1,650     | 1,500~1,520   | 1,670~1,710     | 1,690~1,720            | 1,620~1,640           | 1,900~1,940 |
| CO2排出量*1          |  g/km | 153             | 147   | 113             | 114                    | 108                   | 105         |
|                   |  g/km | —               |   | 93              | —                      | 92                    | —           |
| 排出ガス              | 認定レベル値または適合規制値   | CO/NMHC/NOx/PM  | g/km  |                 | 1.15/0.025/0.013/0.005 |                       |             |
| 車外騒音              | 規制区分   | 平成28年騒音規制 M1A2A |   | 平成28年騒音規制 M1B2A |                        |                       |             |
|                   | 加速/定常/近接   | dB              |   | 70(規制値)/-/75    |                        | 71(規制値)/-/69          |             |
| 冷媒の種類(GWP値*2)/使用量 | g  |                 | HFO-1234yf(1*3)/550   |                 |                        | HFO-1234yf(1*3)/1,500 |             |
| 環境負荷物質削減          | 鉛/水銀   |                 | 自工会2006年自主目標達成(1996年比1/10以下*4)/自工会自主目標達成(2005年1月以降使用禁止*5)   |                 |                        |                       |             |
|                   | カドミウム/六価クロム  |                 | 自工会自主目標達成(2007年1月以降使用禁止) / 自工会自主目標達成(2008年1月以降使用禁止)   |                 |                        |                       |             |
| 車室内VOC*6          |  |                 | 自工会目標達成(厚生労働省室内濃度指針値以下)   |                 |                        |                       |             |
| リサイクル関係           | リサイクルし易い材料を使用した部品  |                 | バンパーカバー・インストルメントパネル・その他内装材  |                 |                        |                       |             |
|                   | 樹脂、ゴム部品への材料表示  |                 | あり  |                 |                        |                       |             |
|                   | リサイクル材の使用  |                 | ダッシュサイレンサー等   |                 |                        |                       |             |
| 環境負荷物質使用状況等       | 鉛  |                 | 電子基板・電気部品のはんだ、圧電素子(PZTセンサー)等に使用<br>鉛廃止済み部品:電着塗料、燃料ホース、パワステ高圧ホース、ホイールバルンサー、電球と点火プラグ、塩ビ・ゴム部品、バルブシート、軸受けなど |                 |                        |                       |             |
|                   | 水銀   |                 | 水銀廃止済み部品:コンビネーションメーター   |                 |                        |                       |             |
|                   | 六価クロム  |                 | 六価クロムの使用無し<br>六価クロム廃止済み部品:金属部品類やボルト・ナット類の防錆目的コーティング他  |                 |                        |                       |             |
|                   | カドミウム  |                 | カドミウムの使用無し<br>カドミウム廃止済み部品:電気・電子部品のICチップ基板、厚膜ペースト他   |                 |                        |                       |             |

\*1. 燃料消費率は主要諸元表をご覧ください。 \*2. GWP：Global Warming Potential（地球温暖化係数） \*3. フロン法において、カーエアコン冷媒は、2023年度以降、環境影響度を製造者等ごとに出荷台数で加重平均した値が目標値150を上回らないことが求められております。 \*4. 1996年乗用車の業界平均1,850 g（リサイクル回収ルートが確立されているため鉛バッテリーを除く）。 \*5. ナビゲーション等の液晶ディスプレイ、コンビネーションメーター、ディスチャージヘッドランプ、室内蛍光灯（交通安全上必須な部品の極微量使用を除外）。 \*6. VOC：Volatile Organic Compounds

自動車リサイクル法の施行により、下表のリサイクル料金が別途必要となります。

## ■ガソリン車/ハイブリッド車 リサイクル料金表(全車)

※リサイクル料金は'23年10月時点の金額。

| リサイクル預託金    |          |        |        | 資金管理料金 | 合計      |
|-------------|----------|--------|--------|--------|---------|
| シュレッダーダスト料金 | エアバッグ類料金 | フロン類料金 | 情報管理料金 |        |         |
| 10,470円     | 2,800円   | —      | 130円   | 290円   | 13,690円 |

## ■プラグインハイブリッド車 リサイクル料金表(全車)

※リサイクル料金は'23年10月時点の金額。

| リサイクル預託金    |          |        |        | 資金管理料金 | 合計      |
|-------------|----------|--------|--------|--------|---------|
| シュレッダーダスト料金 | エアバッグ類料金 | フロン類料金 | 情報管理料金 |        |         |
| 12,390円     | 2,800円   | —      | 130円   | 290円   | 15,610円 |

■リサイクル預託金が預託済のお車を商品車として譲渡する旧所有者(譲渡人)は、車両価値部分とリサイクル預託金相当額の合計額を新所有者(譲受人)からお受け取りになることにより、リサイクル預託金の返金を受けることができます。詳しくは、取扱い販売店におたずねください。



## 【トヨタ推奨工事仕様（抜粋）】





| 充電方法   | 単相 AC200V   | 単相 AC100V   |
|--------|---|---|
| ①屋内配線  | 必ず専用回路としてください   | 既設の回路をご利用できます   |
| ②配線太さ  | 30A に対応した $\varnothing 2.6\text{mm}$ 以上を推奨  | —   |
| ③コンセント | BEV / PHEV 専用コンセントを使用  | 屋外コンセントは軽負荷電動車両<br>充電用コンセントに準拠するものを使用  |

## ご自宅の「充電設備の準備」と、外出先での「充電サービス」について。

**PHEVは、ご自宅で簡単に充電いただけます。**

専用コンセント等をご準備いただければ、専用の充電ケーブルを用いて、ご自宅でも手軽に充電が可能なPHEV。ただし、充電時は電流が長時間流れ、屋外での充電作業となる場合もありますので、万が一使い方を誤ると火災や感電の原因となることがあります。ご自宅に充電設備をご準備いただく場合は、「トヨタ推奨工事仕様」を遵守いただきますよう、よろしくお願いいたします。

## 【EV・PHV充電サポート詳細ご案内】

| <p>サービス内容</p>              | <p>トヨタ販売店および株式会社e-Mobility Power <sup>*1</sup>の普通充電器が利用可能</p>  |                      |   |  |            |                      |                     |          |                  |            |                   |                      |   |                |   |
|----------------------------|--|----------------------|---|--|------------|----------------------|---------------------|----------|------------------|------------|-------------------|----------------------|---|----------------|---|
| <p>普通充電器の<br/>設置場所と設置数</p> | <p>トヨタ販売店<br/>約 <b>4,100</b> 基</p>   | <p>+</p>             | <p>株式会社 e-Mobility Power<br/>約 <b>7,900</b> 基<br/>商業施設、宿泊施設等に設置</p> |  |            |                      |                     |          |                  |            |                   |                      |   |                |   |
| <p>料金プラン</p>               | <p>利用料金は、電力料金の変動などにより変更する場合があります。詳細はEV・PHV充電サポートユーザーガイド（下記QRコードご参照）にて適宜お知らせいたしますので、ご確認ください<br/>                 いただきますようお願いいたします。</p> <table border="1" data-bbox="776 737 3145 1103"> <thead> <tr> <th colspan="2"></th> <th>「普通充電プラン」</th> </tr> </thead> <tbody> <tr> <td rowspan="2">利用料金<sup>*2</sup></td> <td>基本料金（月額）</td> <td><b>770</b>円 / 月</td> </tr> <tr> <td>従量料金（普通充電）</td> <td><b>4.95</b>円 / 分</td> </tr> <tr> <td colspan="2">カード発行料<sup>*3</sup></td> <td><b>1,650</b>円</td> </tr> </tbody> </table> <p style="text-align: right;">（価格は税込み）</p>  |                      |   |  |            | 「普通充電プラン」            | 利用料金 <sup>*2</sup>  | 基本料金（月額） | <b>770</b> 円 / 月 | 従量料金（普通充電） | <b>4.95</b> 円 / 分 | カード発行料 <sup>*3</sup> |   | <b>1,650</b> 円 |   |
|                            |  | 「普通充電プラン」            |   |  |            |                      |                     |          |                  |            |                   |                      |   |                |   |
| 利用料金 <sup>*2</sup>         | 基本料金（月額）   | <b>770</b> 円 / 月     |   |  |            |                      |                     |          |                  |            |                   |                      |   |                |   |
|                            | 従量料金（普通充電）   | <b>4.95</b> 円 / 分    |   |  |            |                      |                     |          |                  |            |                   |                      |   |                |   |
| カード発行料 <sup>*3</sup>       |  | <b>1,650</b> 円       |   |  |            |                      |                     |          |                  |            |                   |                      |   |                |   |
| <p>充電器の利用方法</p>            | <div style="display: flex; align-items: center;"> <div style="margin-right: 20px;">  </div> <div style="margin-right: 20px;">  </div> <div style="margin-right: 20px;">  </div> <div style="flex-grow: 1;"> <p>お申込後に、お客様に「EV・PHV充電サポートカード」を郵送いたします。<br/>トヨタ販売店および左記マークがある充電器の認証機にカードをかざすとご利用いただけます。</p> <div style="border: 1px solid black; padding: 5px; text-align: center;"> <p>お問い合わせ窓口 充電カードサポートデスク<br/>TEL 0800-700-0177 9:00～18:00(年中無休)</p> </div> </div> <div style="margin-right: 20px;">  <p>EV・PHV充電サポート<br/>ユーザーサイト</p> </div> <div>  <p>充電スポット<br/>検索</p> </div> </div> |                      |   |  |            |                      |                     |          |                  |            |                   |                      |   |                |   |
| <p>利用料金のお支払い</p>           | <table border="1" data-bbox="776 1483 3145 1671"> <thead> <tr> <th></th> <th>クレジットカード払い</th> <th>指定口座振込<sup>*4</sup></th> <th>口座引落し<sup>*5</sup></th> </tr> </thead> <tbody> <tr> <td>個人</td> <td style="text-align: center;">○</td> <td style="text-align: center;">—</td> <td style="text-align: center;">○</td> </tr> <tr> <td>法人</td> <td style="text-align: center;">○</td> <td style="text-align: center;">○</td> <td style="text-align: center;">○</td> </tr> </tbody> </table>   |                      |   |  | クレジットカード払い | 指定口座振込 <sup>*4</sup> | 口座引落し <sup>*5</sup> | 個人       | ○                | —          | ○                 | 法人                   | ○ | ○              | ○ |
|                            | クレジットカード払い   | 指定口座振込 <sup>*4</sup> | 口座引落し <sup>*5</sup>   |  |            |                      |                     |          |                  |            |                   |                      |   |                |   |
| 個人                         | ○  | —                    | ○   |  |            |                      |                     |          |                  |            |                   |                      |   |                |   |
| 法人                         | ○  | ○                    | ○   |  |            |                      |                     |          |                  |            |                   |                      |   |                |   |

\*1.株式会社e-Mobility Powerは、東京電力HD(株)・中部電力(株)を中心に、トヨタ含む自動車メーカー4社および(株)日本政策投資銀行も出資し、充電ネットワークサービスを構築・運営しています。 \*2.基本料金は、充電利用の有無に関わらず毎月発生いたします。 \*3.新車注文時にお申込みの場合は、申込み手続きを行った時点で、カード発行料が課金されます。 \*4.振込手数料はお客様負担です。 \*5.口座引落しは、当月の利用料金が2,000円未満の場合は、引落し時に別途110円(税込)の手数料がかかるため、他のお支払い方法を推奨いたします。



**ご自宅の「充電設備の準備」と、外出先での「充電サービス」について。**

**外出先でも安心。充電スポットは全国に広がっています。**

「EV・PHV充電サポート」のお申し込みによって、カード1枚で全国約12,000基の普通充電器がご利用いただけます。

■充電器の設置数は2023年7月時点。

このカタログに関するお問い合わせは、お近くの当該車両取り扱い販売店または下記のお客様相談センターへ

## トヨタ自動車株式会社 お客様相談センター

所在地 〒450-8711 名古屋市中村区名駅4丁目7番1号



お電話によるお問い合わせ

全国共通・フリーコール

 **0800-700-7700**

オープン時間 365日9:00~18:00



WEBページからのお問い合わせ



インターネットフォーム  
によるお問い合わせ



チャットによる  
お問い合わせ



手話通訳サービス  
によるお問い合わせ

各お問い合わせサービスのご利用・受付時間など  
詳細につきましては[WEBページ](#)をご覧ください。



本仕様ならびに装備は予告なく変更することがあります。ボディカラーおよび内装色は撮影の条件、  
ご覧になる印刷物または画面によって実際の色とは異なって見えることがあります。

詳しくは! <https://toyota.jp>

発進・加速はゆるやかに。エコドライブに心がけよう。

**START YOUR IMPOSSIBLE** 