

ROOMY

ACCESSORIES & CUSTOMIZE CATALOGUE

ONLINE CATALOGUE

オンラインカタログ



T-SELECT



“カスタマイズ”を、
シンプル&スタイリッシュに楽しむ。

トヨタ純正

AERO STYLE

詳しくは P.005



煌めくオーラが異彩を放つ、
羨望のエモーショナルスタイル。

モデルスタ

MODELISTA

詳しくは P.019



洗練された迫力が、
存在感を高めるアグレッシブスタイル。

GRパーツ

GR PARTS

詳しくは P.027



ベーシック「いちおし」セット 一覧

カーライフに欠かせない便利なアイテムを、
ひとつにまとめてドライブをより快適にサポート。

あわせて▶P.004 もご覧ください

type A	共通アイテム	共通アイテム		025 ベーシック「いちおし」セット タイプA 031 + 034 + 035 のセット 54,010円(消費税抜き49,100円) 0.2H (ECPU)
type B	共通アイテム			027 ベーシック「いちおし」セット タイプC 032 + 034 + 035 のセット 54,010円(消費税抜き49,100円) 0.2H (ECRU)
type C	共通アイテム			029 ベーシック「いちおし」セット タイプE 033 + 034 + 035 のセット 45,210円(消費税抜き41,100円) 0.2H (ECTU)
type D	共通アイテム			

設定 除く字光式ナンバープレート付車

0.0H は標準取付時間です。作業時間に応じた取付費が別途必要となります。価格は取付費を含まないメーカー希望小売価格＜（消費税10%込み）'20年9月現在のもの＞で参考価格です。価格、取付費は販売店が独自に定めておりますので、詳しくは各販売店におたずねください。 ■装着用品・パーツ製造事業者：トヨタ自動車株式会社 ■設定のない商品は、全車型に適用です。 ※商品に関するお問い合わせ先・注意事項についてはP.088～090をご覧ください。

RECOMMENDED SET ITEM

トヨタ純正用品（販売店取付）
トヨタ自動車（株）の取り扱い商品です。

3年間
6万km保証



004

ベーシック「いちおし」セット 一覧		フロアマット		サイドバイザー(RVワイド)		盗難防止機能付ナンバーフレームセット		●:設定あり -:設定なし
	フロアマット			034 サイドバイザー (RVワイド)	盗難防止機能付ナンバーフレームセット		ベーシック「いちおし」セット	
	031 (デラックスタイプ /グレー)	032 (デラックスタイプ /グレー&レッド)	033 (ベーシック)		035 デラックス	036 ベーシック		
type A	● <small>(PENTAGON STAR5®対応)</small>	-	-	●	●	-	025 タイプA 031+034+035のセット 54,010円(消費税抜き49,100円) 0.2H <ECPU>	
type B	● <small>(PENTAGON STAR5®対応)</small>	-	-	●	-	●	026 タイプB 031+034+036のセット 52,690円(消費税抜き47,900円) 0.2H <ECQU>	
type C	-	● <small>(PENTAGON STAR5®対応)</small>	-	●	●	-	027 タイプC 032+034+035のセット 54,010円(消費税抜き49,100円) 0.2H <ECRU>	
type D	-	● <small>(PENTAGON STAR5®対応)</small>	-	●	-	●	028 タイプD 032+034+036のセット 52,690円(消費税抜き47,900円) 0.2H <ECSU>	
type E	-	-	●	●	●	-	029 タイプE 033+034+035のセット 45,210円(消費税抜き41,100円) 0.2H <ECTU>	
type F	-	-	●	●	-	●	030 タイプF 033+034+036のセット 43,890円(消費税抜き39,900円) 0.2H <ECVU>	

設定 除く字光式ナンバープレート付車

0.0H は標準取付時間です。作業時間に応じた取付費が別途必要となります。価格は取付費を含まないメーカー希望小売価格<(消費税10%込み)'20年9月現在のもの>で参考価格です。価格、取付費は販売店が独自に定めておりますので、詳しくは各販売店におたずねください。 ■装着用品・パーツ製造事業者：トヨタ自動車株式会社 ■設定のない商品は、全車型に適用です。 ※商品に関するお問い合わせ先・注意事項についてはP.088~090をご覧ください。



AERO STYLE

好きなものを、好きなように。オリジナリティの可能性は無限大。

Photo：カスタムG-T。ボディカラーのクールバイオレットクリスタルシャイン〈P19〉はメーカーオプション。エアロパッケージ、アンダーストライプパック（メッキ調）、フォグランプガーニッシュ（メッキ）（カスタム）、ドアアウターハンドル（メッキ）、ルーフエンドスポイラーを装着しています。

※写真は灯火類を点灯させた状態です。写真の色や照度は実際とは異なります。



Photo：カスタムG-T。ボディカラーのクールバイオレットクリスタルシャイン〈P19〉はメーカーオプション。エアロパッケージ、アンダーストライプパック（メッキ調）、フォグランプガーニッシュ（メッキ）（カスタム）、ドアアウターハンドル（メッキ）、ルーフエンドスポイラーを装着しています。
※写真は灯火類を点灯させた状態です。写真の色や照度は実際とは異なります。

：架装部位

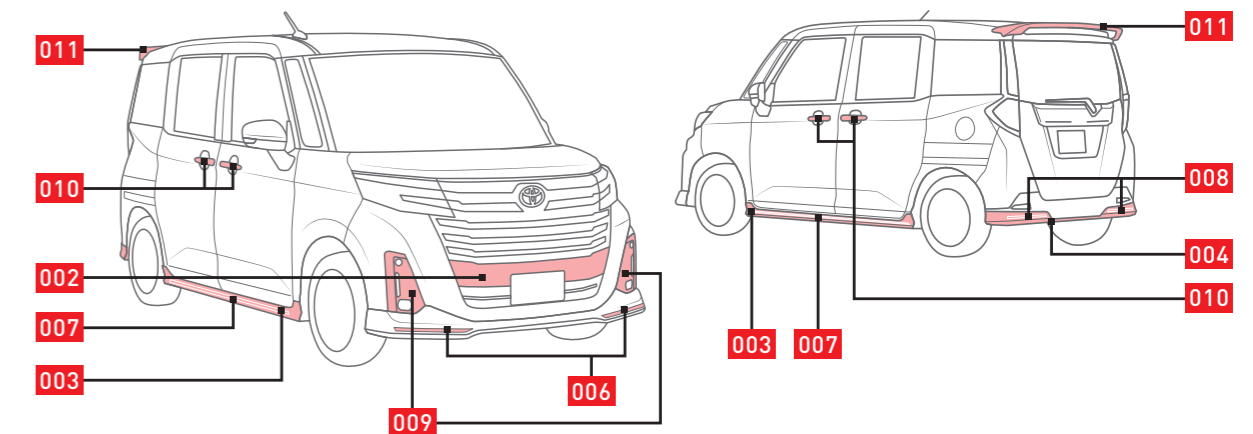



002 フロントバンパーガーニッシュ

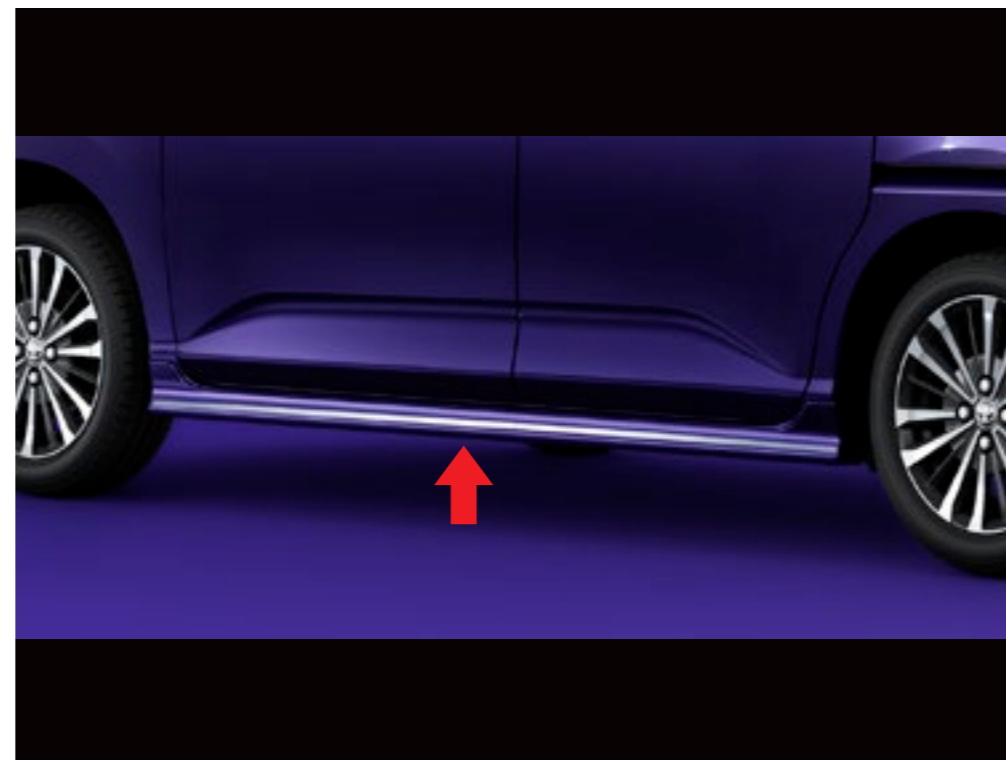

003 サイドマッドガード



004 リヤバンパースポイラー

AERO PACKAGE

001 エアロパッケージ 002 + 003 + 004 のセット

【お得なセット価格】

106,700円(消費税込み) ▶ **96,030円(消費税抜き87,300円)** 3.1H〈BSAU〉

設定 カスタムG-T、カスタムG、除くマッドガード（フロントセット/リヤセット）付車

0.0H は標準取付時間です。作業時間に応じた取付費が別途必要となります。価格は取付費を含まないメーカー希望小売価格＜（消費税10%込み）'20年9月現在のもの＞で参考価格です。価格、取付費は販売店が独自に定めておりますので、詳しくは各販売店におたずねください。 ■装着用品・パーツ製造事業者：トヨタ自動車株式会社 ■設定のない商品は、全車型に適用です。 ※商品に関するお問い合わせ先・注意事項についてはP.088～090をご覧ください。

**002** フロントバンパーガーニッシュ25,300円(消費税抜き23,000円) **0.8H**〈L2K3〉

色：ガンメタリック

材質：樹脂（ポリプロピレン）

設定 カスタムG-T、カスタムG

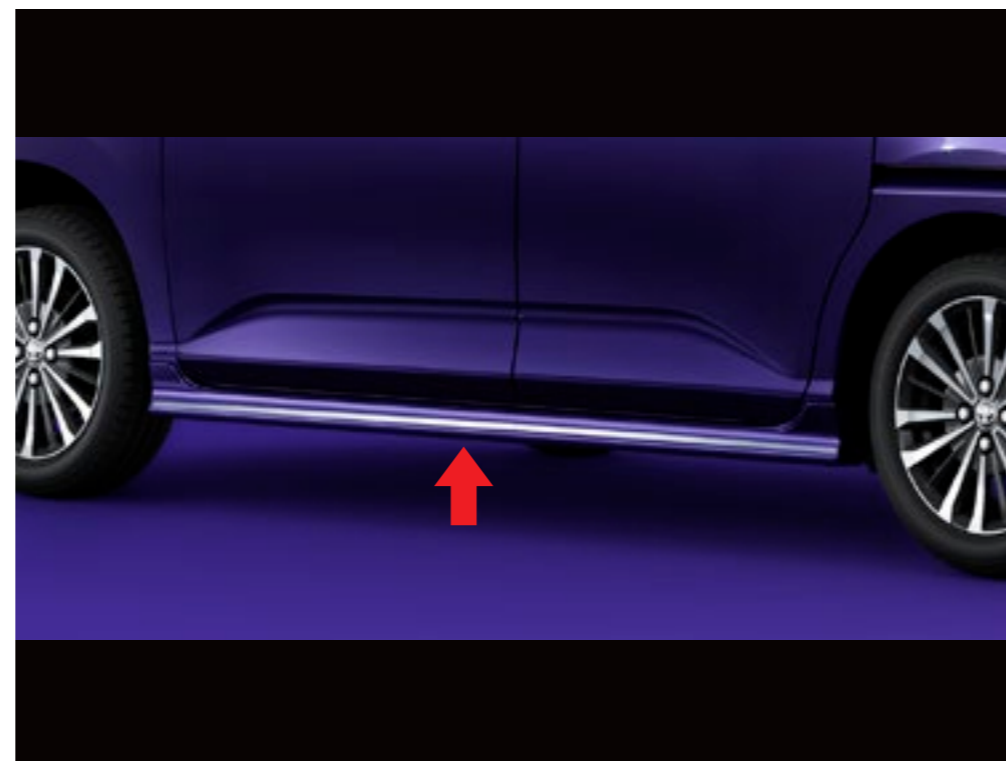
**003** サイドマッドガード49,500円(消費税抜き45,000円) **1.5H**〈Q4D3〉

色：全ボディカラー対応

材質：樹脂（ABS）

設定 カスタムG-T、カスタムG、除くマッドガード（フロントセット）付車

**004** リヤバンパースポイラー31,900円(消費税抜き29,000円) **0.8H**〈F035〉

色：全ボディカラー対応

材質：樹脂（ABS）

設定 除くマッドガード（リヤセット）付車

0.0H は標準取付時間です。作業時間に応じた取付費が別途必要となります。価格は取付費を含まないメーカー希望小売価格＜（消費税10%込み）'20年9月現在のもの＞で参考価格です。価格、取付費は販売店が独自に定めておりますので、詳しくは各販売店におたずねください。 ■装着用品・パーツ製造事業者：トヨタ自動車株式会社 ■設定のない商品は、全車型に適用です。 ※商品に関するお問い合わせ先・注意事項についてはP.088～090をご覧ください。



006 フロントアンダーストラップ（メッキ調）



007 サイドアンダーストラップ（メッキ調）



008 リヤアンダーストラップ（メッキ調）

005 アンダーストラップパック（メッキ調） 006 + 007 + 008 のセット

【お得なセット価格】

27,500円（消費税込み）▶ **24,750円（消費税抜き22,500円）** 1.6H〈BSBU〉

設定 カスタムG-TとカスタムGのサイドマッドガード、リヤバンパースポイラー付車

0.0H は標準取付時間です。作業時間に応じた取付費が別途必要となります。価格は取付費を含まないメーカー希望小売価格＜（消費税10%込み）'20年9月現在のもの＞で参考価格です。価格、取付費は販売店が独自に定めておりますので、詳しくは各販売店におたずねください。 ■装着用品・パーツ製造事業者：トヨタ自動車株式会社 ■設定のない商品は、全車型に適用です。 ※商品に関するお問い合わせ先・注意事項についてはP.088～090をご覧ください。



006 フロントアンダーストライプ（メッキ調）

6,600円（消費税抜き6,000円）0.4H〈S0J3〉

材質：樹脂（ポリ塩化ビニル）

設定 カスタムG-T、カスタムG



007 サイドアンダーストライプ（メッキ調）

13,200円（消費税抜き12,000円）0.8H〈S0J2〉

材質：樹脂（ポリ塩化ビニル）

設定 カスタムG-TとカスタムGのサイドマッドガード付車



008 リヤアンダーストライプ（メッキ調）

7,700円（消費税抜き7,000円）0.4H〈R9E1〉

材質：樹脂（ポリ塩化ビニル）

設定 カスタムG-TとカスタムGのリヤバンパースポイラー付車



0.0H は標準取付時間です。作業時間に応じた取付費が別途必要となります。価格は取付費を含まないメーカー希望小売価格＜（消費税10%込み）'20年9月現在のもの＞で参考価格です。価格、取付費は販売店が独自に定めておりますので、詳しくは各販売店におたずねください。 ■装着用品・パーツ製造事業者：トヨタ自動車株式会社 ■設定のない商品は、全車型に適用です。 ※商品に関するお問い合わせ先・注意事項についてはP.088～090をご覧ください。



※写真はカスタムG-T。

※写真はG (2WD)。

009 フォグランプガーニッシュ（メッキ）

カスタム

27,500円（消費税抜き25,000円）**0.4H**〈U054〉

設定 カスタムG-T、カスタムG

標準

16,500円（消費税抜き15,000円）**0.3H**〈BSDU〉

設定 G-T、G、X

材質：樹脂（ABS）＋メッキ

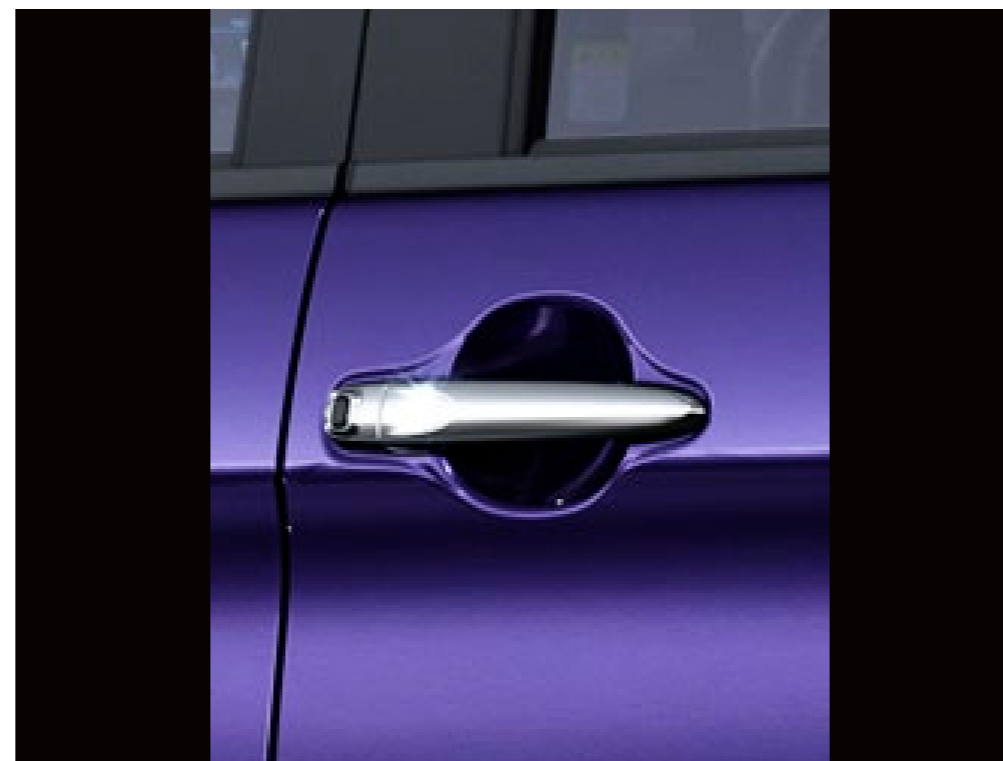
**010** ドアアウターハンドル（メッキ）14,300円（消費税抜き13,000円）**2.0H**〈K8P1〉

材質：樹脂（ABS、PC）＋メッキ

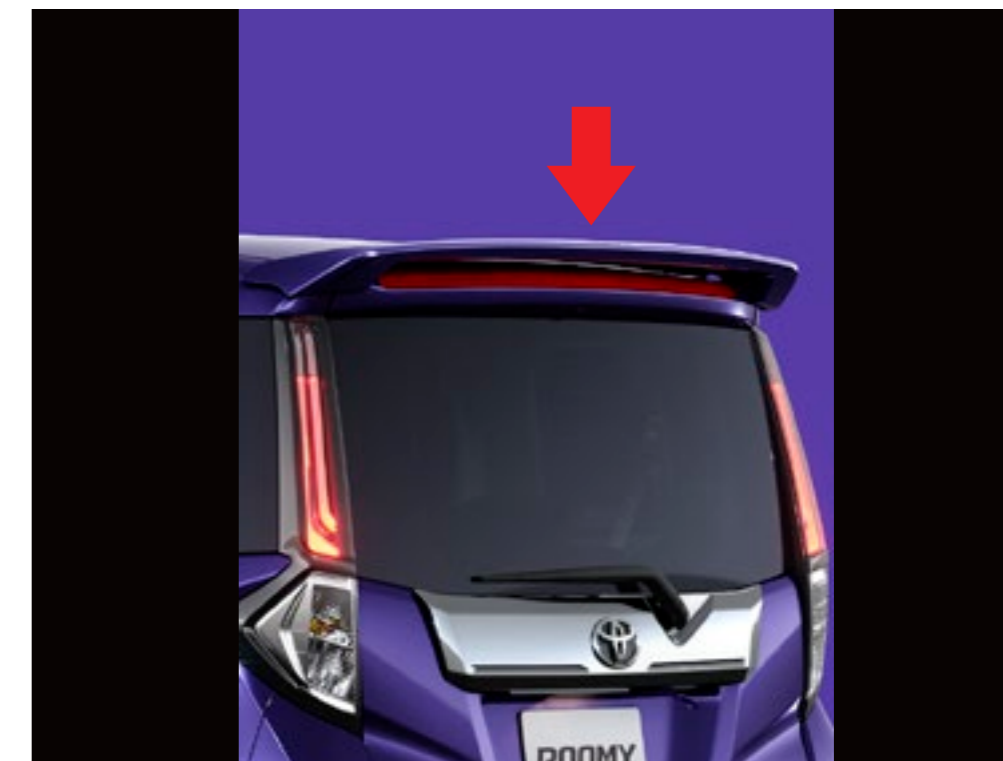
**011** ルーフエンドスポイラー47,300円（消費税抜き43,000円）**0.8H**〈S5EL〉

色：全ボディカラー対応

材質：樹脂（ABS）

*写真はLEDフロントフォグランプ＋LEDイルミネーションランプ（メーカーオプション）を装着しています。

0.0H は標準取付時間です。作業時間に応じた取付費が別途必要となります。価格は取付費を含まないメーカー希望小売価格＜（消費税10%込み）'20年9月現在のもの＞で参考価格です。価格、取付費は販売店が独自に定めておりますので、詳しくは各販売店におたずねください。 ■装着用品・パーツ製造事業者：トヨタ自動車株式会社 ■設定のない商品は、全車型に適用です。 ※商品に関するお問い合わせ先・注意事項についてはP.088～090をご覧ください。



PREMIUM COORDINATE

自分だけの輝きを手に入れて、今すぐ自由に走り出そう。

Photo：カスタムG-T。ボディカラーのブラックマイカメタリック〈X07〉×ファイアーオーツレッドメタリック〈R67〉 [X96] はメーカーオプション。プレミアムパッケージ、LEDスタイリッシュビーム、サイドバイザー（RVワイド）、ピラーガーニッシュ（メッキ調）、サイドウィンドウモール（メッキ）、ドアミラーカバーガーニッシュ（メッキ）、ドアハンドルガーニッシュ（メッキ調）、リヤライセンスガーニッシュ（メッキ）、リヤリフレクターガーニッシュ（メッキ）、バックドアエンブレム（カスタム）を装着しています。

※写真は灯火類を点灯させた状態です。写真の色や照度は実際とは異なります。



Photo：カスタムG-T。ボディカラーのブラックマイカメタリック〈X07〉×ファイアークォーツレッドメタリック〈R67〉〔X96〕はメーカーオプション。プレミアムパッケージ、LEDスタイリッシュビーム、サイドバイザー（RVワイド）、ピラーガーニッシュ（メッキ調）、サイドウィンドウモール（メッキ）、ドアミラーカバーガーニッシュ（メッキ）、ドアハンドルガーニッシュ（メッキ調）、リヤライセンスガーニッシュ（メッキ）、リヤリフレクターガーニッシュ（メッキ）、バックドアエンブレム（カスタム）を装着しています。

※写真は灯火類を点灯させた状態です。写真の色や照度は実際とは異なります。

■：架装部位

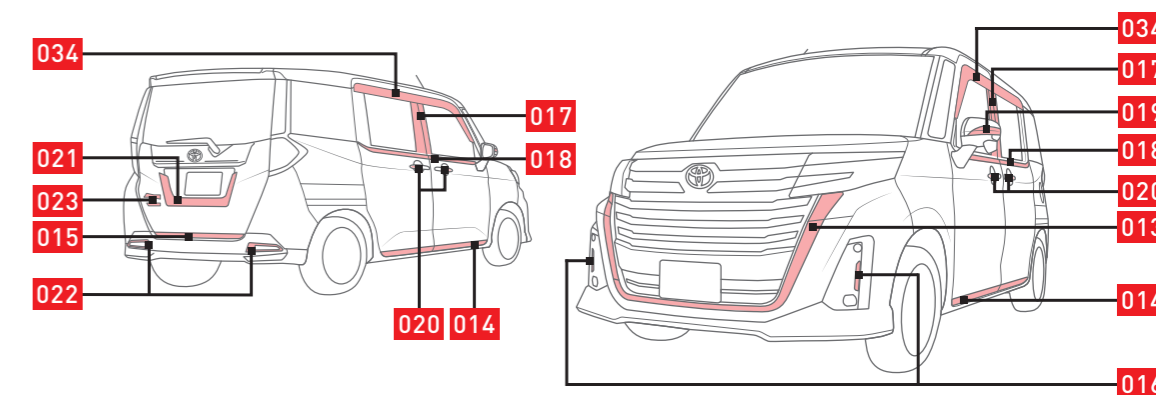



013 グリルガーニッシュ（メッキ）

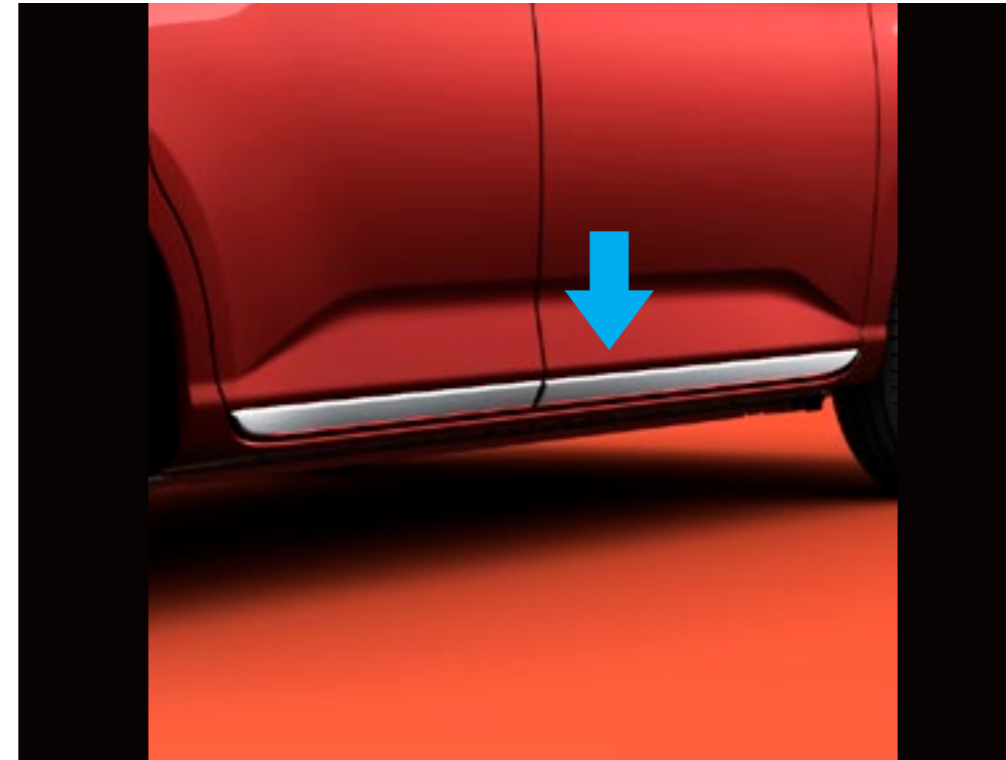

014 サイドガーニッシュ（メッキ）



015 バックドアガーニッシュ（メッキ）

PREMIUM PACKAGE

012 プレミアムパッケージ 013 + 014 + 015 のセット

【お得なセット価格】

110,000円（消費税込み）▶ 100,320円（消費税抜き91,200円）1.8H〈BSCU〉

設定 カスタムG-T、カスタムG、除くスタイリッシュドアエッジモール、ドアエッジプロテクター（メッキ調）付車

0.0H は標準取付時間です。作業時間に応じた取付費が別途必要となります。価格は取付費を含まないメーカー希望小売価格＜（消費税10%込み）'20年9月現在のもの＞で参考価格です。価格、取付費は販売店が独自に定めておりますので、詳しくは各販売店におたずねください。 ■装着用品・パーツ製造事業者：トヨタ自動車株式会社 ■設定のない商品は、全車型に適用です。 ※商品に関するお問い合わせ先・注意事項についてはP.088～090をご覧ください。



013 グリルガーニッシュ（メッキ）

38,500円（消費税抜き35,000円）0.9H〈L2D2〉

材質：樹脂（ABS）＋メッキ

設定 カスタムG-T、カスタムG

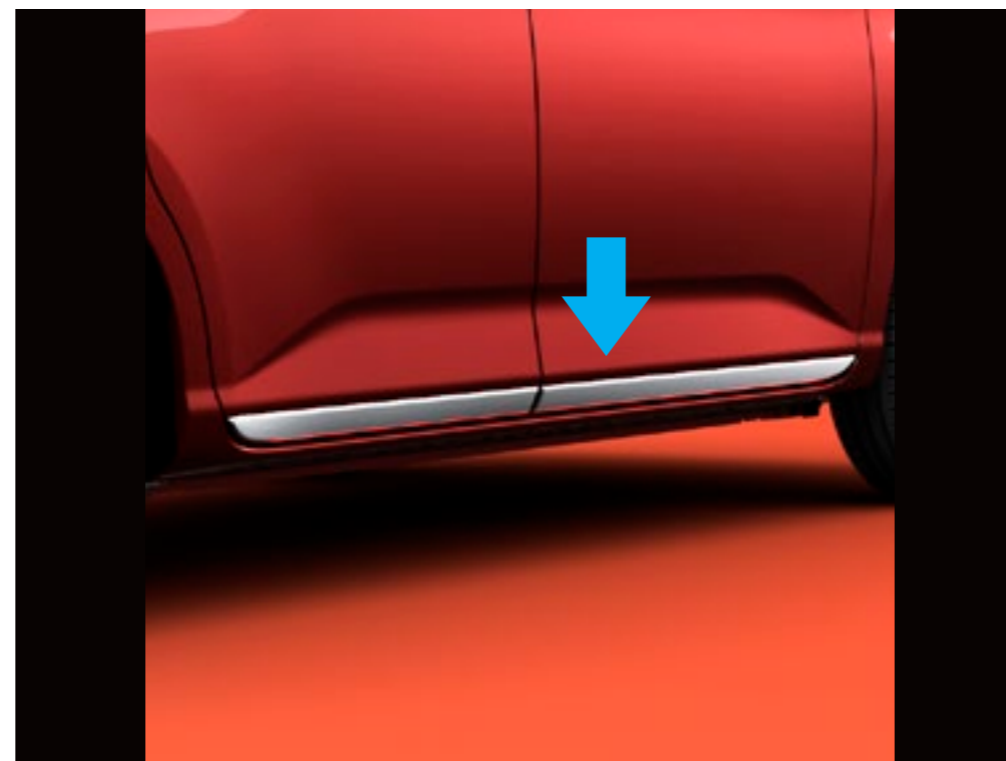

014 サイドガーニッシュ（メッキ）

44,000円（消費税抜き40,000円）0.6H〈Q8C2〉

材質：樹脂（ABS）＋メッキ

設定 除くスタイリッシュドアエッジモール、ドアエッジプロテクター（メッキ調）付車

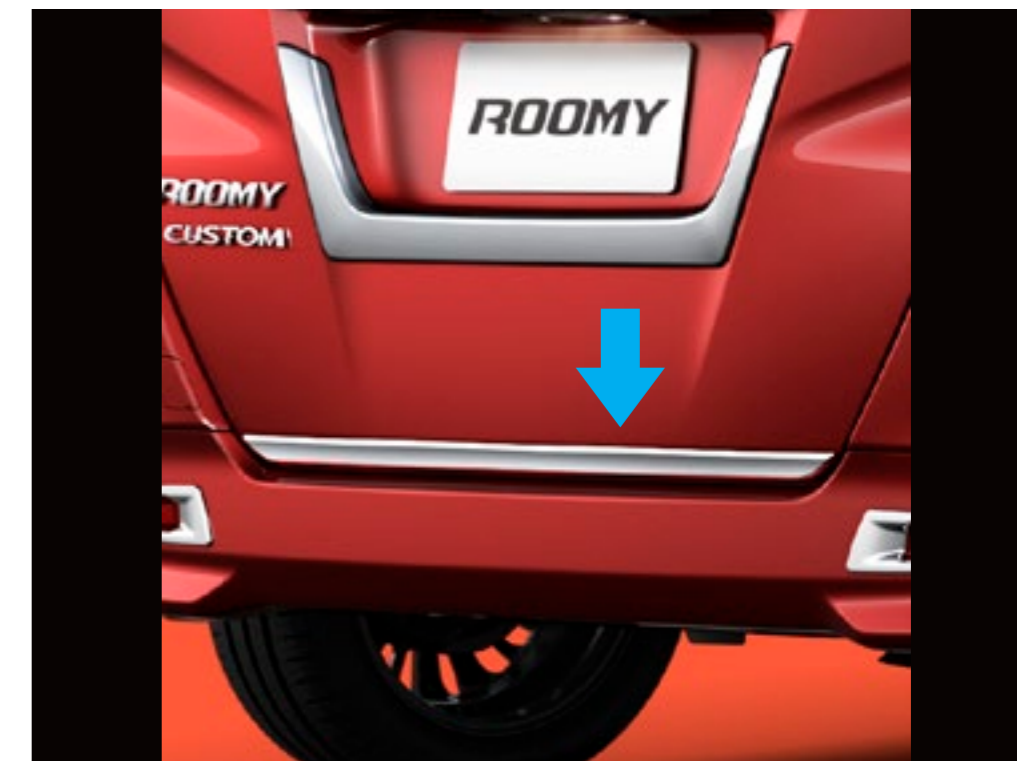

015 バックドアガーニッシュ（メッキ）

27,500円（消費税抜き25,000円）0.3H〈P2H5〉

材質：樹脂（ABS）＋メッキ

0.0H は標準取付時間です。作業時間に応じた取付費が別途必要となります。価格は取付費を含まないメーカー希望小売価格＜（消費税10%込み）'20年9月現在のもの＞で参考価格です。価格、取付費は販売店が独自に定めておりますので、詳しくは各販売店におたずねください。 ■装着用品・パーツ製造事業者：トヨタ自動車株式会社 ■設定のない商品は、全車型に適用です。 ※商品に関するお問い合わせ先・注意事項についてはP.088～090をご覧ください。



※写真はカスタムG-T。

016 LEDスタイリッシュビーム

ブルー

28,600円(消費税抜き26,000円) **0.5H**〈B8NQ〉

材質：【灯体ハウジング】樹脂（ASA） 【灯体レンズ】樹脂（アクリル）

設定 LEDフロントフォグランプ+LEDイルミネーションランプ（標準装備・メーカーオプション）付車

※写真の色や照度は実際とは異なります。



017 ピラーガーニッシュ（メッキ調）

16,500円(消費税抜き15,000円) **0.8H**〈Q8C1〉

材質：樹脂（ポリ塩化ビニル）

設定 サイドバイザー（RVワイド）付車



柄アップ

※メッキ調は格子柄に見えることがあります。



018 サイドウィンドウモール（メッキ）

47,300円(消費税抜き43,000円) **0.6H**〈Q8D8〉

材質：樹脂（ABS）+メッキ

設定 除くスタイリッシュドアエッジモール、ドアエッジプロテクター（メッキ調）付車



019 ドアミラーカバーガーニッシュ（メッキ）

13,200円（消費税抜き12,000円）0.3H〈K8ED〉

材質：樹脂（ABS）＋メッキ



020 ドアハンドルガーニッシュ（メッキ調）

6,600円（消費税抜き6,000円）0.4H〈M5A9〉

材質：樹脂（ポリ塩化ビニル）



柄アップ

※メッキ調は
格子柄に見えることがあります。



021 リヤライセンスガーニッシュ（メッキ）

27,500円（消費税抜き25,000円）0.3H〈P2B9〉

材質：樹脂（ABS）＋メッキ

0.0H は標準取付時間です。作業時間に応じた取付費が別途必要となります。価格は取付費を含まないメーカー希望小売価格＜（消費税10%込み）'20年9月現在のもの＞で参考価格です。価格、取付費は販売店が独自に定めておりますので、詳しくは各販売店におたずねください。 ■装着用品・パーツ製造事業者：トヨタ自動車株式会社 ■設定のない商品は、全車型に適用です。 ※商品に関するお問い合わせ先・注意事項についてはP.088～090をご覧ください。

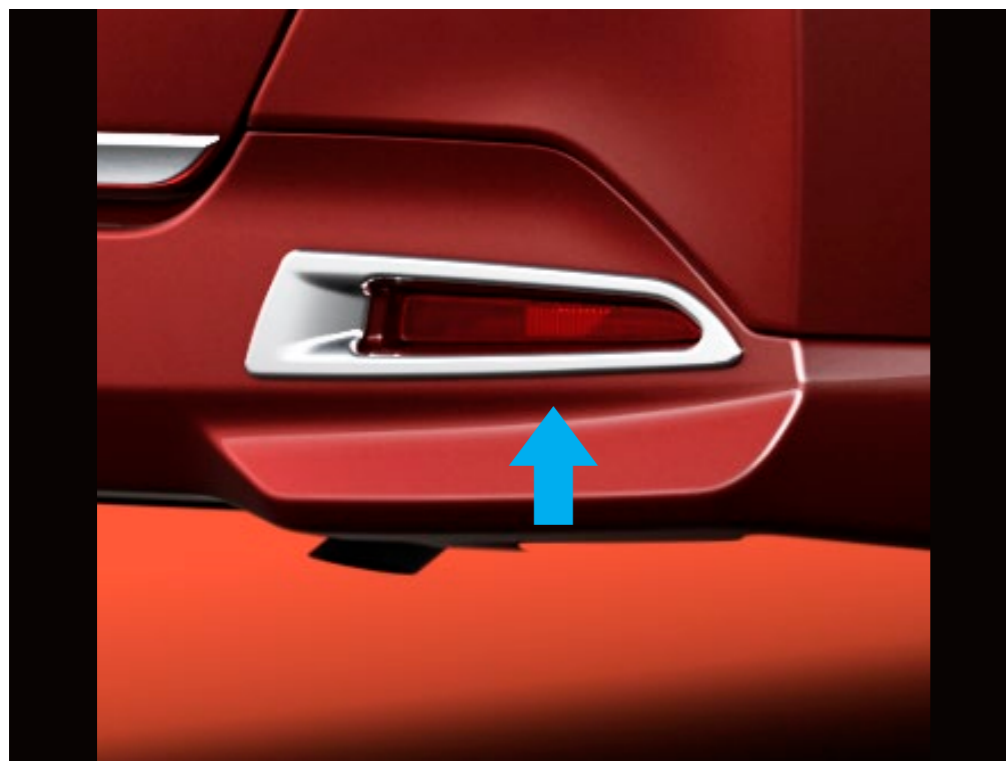

022 リヤリフレクターガーニッシュ（メッキ）

22,000円（消費税抜き20,000円）0.5H〈P3GH〉

材質：樹脂（ABS）＋メッキ

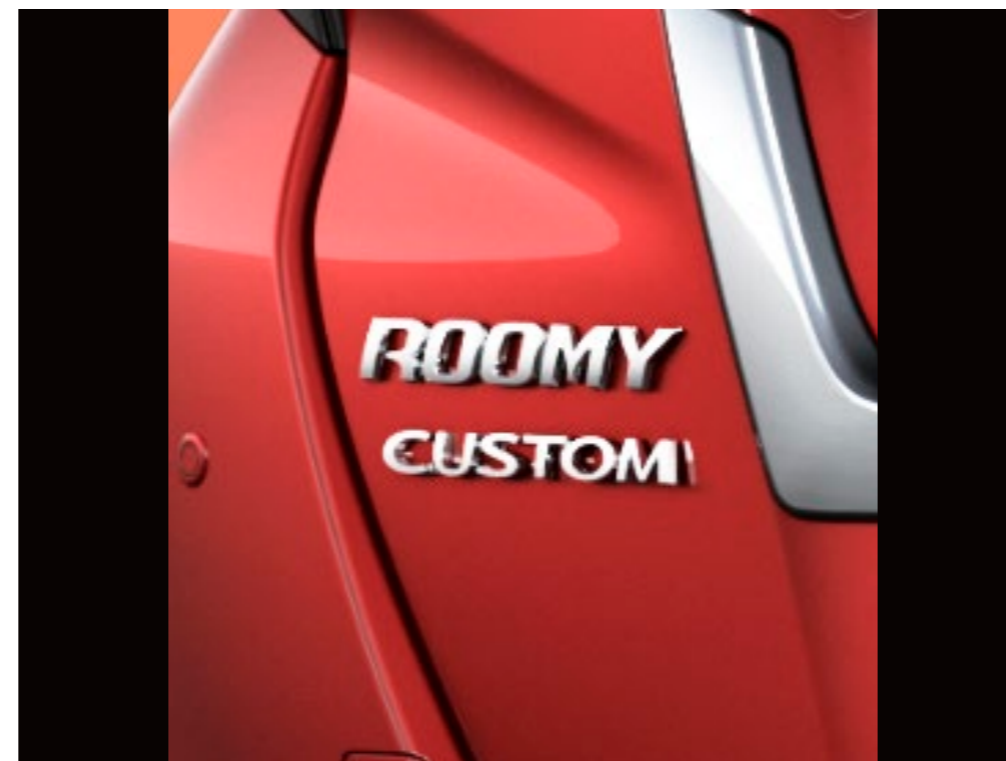

023 バックドアエンブレム（カスタム）

2,200円（消費税抜き2,000円）0.2H〈T0PA〉

設定 カスタムG-T、カスタムG



024 フューエルキャップエンブレム

1,320円（消費税抜き1,200円）0.2H〈B9LA〉

0.0H は標準取付時間です。作業時間に応じた取付費が別途必要となります。価格は取付費を含まないメーカー希望小売価格＜（消費税10%込み）'20年9月現在のもの＞で参考価格です。価格、取付費は販売店が独自に定めておりますので、詳しくは各販売店におたずねください。 ■装着用品・パーツ製造事業者：トヨタ自動車株式会社 ■設定のない商品は、全車型に適用です。 ※商品に関するお問い合わせ先・注意事項についてはP.088～090をご覧ください。



煌めくオーラが異彩を放つ、羨望のエモーショナルスタイル。

Photo：カスタムG-T。ボディカラーのレーザーブルークリスタルシャイン〈B82〉はメーカーオプション。モデリスタエアロパーツセット（LED付）+リヤスポイラー、フードガーニッシュ、サイドドアガーニッシュ、バックドアガーニッシュ、マフラーカッター、15インチアルミホイール&タイヤセット（MODELLISTA SpinAir II 〈ガンメタリック×ポリッシュ〉 & トーヨータイヤ ナノエナジー3）を装着しています。
※写真は灯火類を点灯させた状態です。写真の色や照度は実際とは異なります。



COLOR [塗装済設定色]

その他のカラーは素地パーツを販売店にて塗装

- W24 パールホワイトⅢ
- X07 ブラックマイカメタリック
- B82 レーザーブルークリスタルシャイン

Photo：カスタムG-T。ボディカラーのレーザーブルークリスタルシャイン〈B82〉はメーカーオプション。モデリスタエアロパーツセット（LED付）+リヤスポイラー、フードガーニッシュ、サイドドアガーニッシュ、バックドアガーニッシュ、マフラーカッター、15インチアルミホイール&タイヤセット（MODELLISTA SpinAirⅡ〈ガンメタリック×ポリッシュ〉&トーヨータイヤ ナノエナジー3）を装着しています。

※写真は灯火類を点灯させた状態です。写真の色や照度は実際とは異なります。

■：架装部位

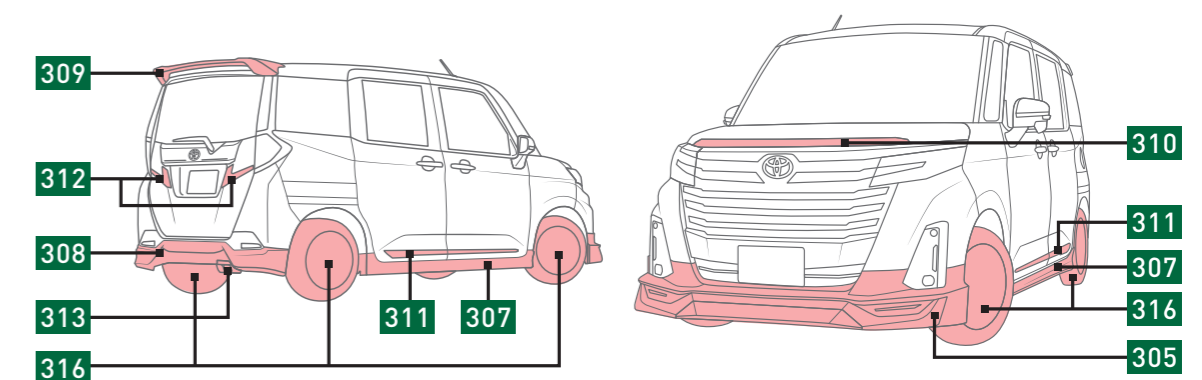



305 フロントスポイラー（LED付）



307 サイドスカート



308 リヤスカート

MODELLISTA AERO PARTS SET

301 モデリスタエアロパーツセット（LED付） *1*2*3 305 + 307 + 308 の合計金額

塗装済 154,000円（消費税抜き140,000円）5.3H <WA01> + <WA05> + <WA07>

素地 134,200円（消費税抜き122,000円）5.3H 12.0H <WA02> + <WA06> + <WA08>

【設定】カスタムG-T、カスタムG、除くサイドマッドガード 003、フロントアンダーストラップ（メッキ調）006、サイドアンダーストラップ（メッキ調）007、リヤアンダーストラップ（メッキ調）008、フォグランプガーニッシュ（メッキ）009、グリルガーニッシュ（メッキ）013、リヤリフレクターガーニッシュ（メッキ）022、リヤフォグランプ 039、リヤバンパーステップガード 081、マッドガード（フロントセット/リヤセット）101 付車

*1. LEDイルミネーションはイグニッション連動で点灯します。 *2. 写真の色や照度は実際とは異なります。 *3. ブラックアウト部分はツヤ消しブラックとなります。バンパーを取り外す際は、本製品の取り外しが必要となります。

0.0H は標準取付時間です。0.0H は標準塗装時間です。作業時間に応じた取付費、塗装費が別途必要となります。価格は取付費、塗装費を含まないトヨタカスタマイジング&ディベロップメント希望小売価格 <（消費税10%込み）'20年9月現在のもの>で参考価格です。価格、取付費、塗装費は販売店が独自に定めておりますので、詳しくは各販売店におたずねください。 ■装着用品・パーツ製造事業者：株式会社トヨタカスタマイジング&ディベロップメント ■【設定】のない商品は、全車型に適用です。 ※商品に関するお問い合わせ先・注意事項についてはP.088~090をご覧ください。



306 フロントスポイラー



307 サイドスカート



308 リヤスカート

MODELLISTA AERO PARTS SET

302 モデリスタエアロパーツセット*1 306 + 307 + 308 の合計金額

塗装済 123,200円 (消費税抜き112,000円) 4.8H <WA03> + <WA05> + <WA07>

素地 101,200円 (消費税抜き92,000円) 4.8H (12.0H) <WA04> + <WA06> + <WA08>

〔設定〕カスタムG-T、カスタムG、除くサイドマッドガード 003、フロントアンダーストラップ（メッキ調）006、サイドアンダーストラップ（メッキ調）007、リヤアンダーストラップ（メッキ調）008、フォグランプガーニッシュ（メッキ）009、グリルガーニッシュ（メッキ）013、リヤリフレクターガーニッシュ（メッキ）022、リヤフォグランプ 039、リヤバンパーステップガード 081、マッドガード（フロントセット/リヤセット）101 付車

*1. ブラックアウト部分はツヤ消しブラックとなります。バンパーを取り外す際は、本製品の取り外しが必要となります。

0.0H は標準取付時間です。(0.0H) は標準塗装時間です。作業時間に応じた取付費、塗装費が別途必要となります。価格は取付費、塗装費を含まないトヨタカスタマイジング&ディベロップメント希望小売価格<（消費税10%込み）'20年9月現在のもの>で参考価格です。価格、取付費、塗装費は販売店が独自に定めておりますので、詳しくは各販売店におたずねください。 ■装着用品・パーツ製造事業者：株式会社トヨタカスタマイジング&ディベロップメント ■〔設定〕のない商品は、全車型に適用です。 ※商品に関するお問い合わせ先・注意事項についてはP.088~090をご覧ください。



305 フロントスポイラー（LED付）



307 サイドスカート



308 リヤスカート



309 リヤスポイラー

MODELLISTA AERO PARTS SET

303 モデリスタエアロパーツセット（LED付）+リヤスポイラー*1*2*3 305 + 307 + 308 + 309 の合計金額

塗装済 192,500円(消費税抜き175,000円) 6.3H <WA01> + <WA05> + <WA07> + <WB38>*4

素地 168,300円(消費税抜き153,000円) 6.3H 13.5H <WA02> + <WA06> + <WA08> + <WB39>*4*5

【設定】カスタムG-T、カスタムG、除くサイドマッドガード 003、フロントアンダーストライプ（メッキ調）006、サイドアンダーストライプ（メッキ調）007、リヤアンダーストライプ（メッキ調）008、フォグランプガーニッシュ（メッキ）009、グリルガーニッシュ（メッキ）013、リヤリフレクターガーニッシュ（メッキ）022、リヤフォグランプ 039、リヤバンパーステップガード 081、マッドガード（フロントセット/リヤセット）101 付車

*1. LEDイルミネーションはイグニッション連動で点灯します。 *2. 写真の色や照度は実際とは異なります。 *3. ブラックアウト部分はツヤ消しブラックとなります。バンパーを取り外す際は、本製品の取り外しが必要となります。 *4. リヤスポイラー <WB38> <WB39> はボディ同色となります。ボディカラーがツートーンの場合、<WB37> をご選択いただくとルーフ同色となります。 *5. 組み合わせは一例となります。ツートーンカラー [X96] もしくは [XG2] でルーフ同色を選択した場合、塗装時間・価格が異なります。

0.0H は標準取付時間です。0.0H は標準塗装時間です。作業時間に応じた取付費、塗装費が別途必要となります。価格は取付費、塗装費を含まないトヨタカスタマイジング&ディベロップメント希望小売価格 <（消費税10%込み）'20年9月現在のもの>で参考価格です。価格、取付費、塗装費は販売店が独自に定めておりますので、詳しくは各販売店におたずねください。 ■装着用品・パーツ製造事業者：株式会社トヨタカスタマイジング&ディベロップメント ■【設定】のない商品は、全車型に適用です。 ※商品に関するお問い合わせ先・注意事項についてはP.088~090をご覧ください。



306 フロントスポイラー

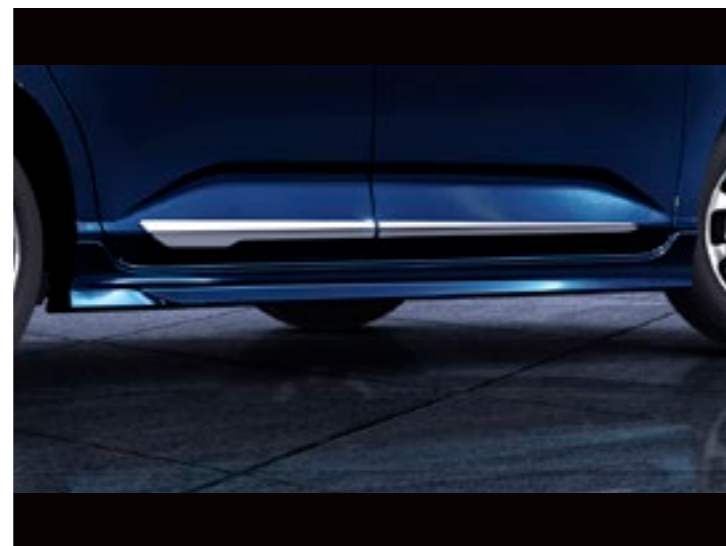

307 サイドスカート



308 リヤスカート



309 リヤスポイラー

MODELLISTA AERO PARTS SET

304 モデリスタエアロパーツセット+リヤスポイラー*1 306 + 307 + 308 + 309 の合計金額

塗装済 161,700円(消費税抜き147,000円) 5.8H <WA03> + <WA05> + <WA07> + <WB38>*2

素地 135,300円(消費税抜き123,000円) 5.8H 13.5H <WA04> + <WA06> + <WA08> + <WB39>*2*3

〔設定〕カスタムG-T、カスタムG、除くサイドマッドガード 003、フロントアンダーストライプ（メッキ調）006、サイドアンダーストライプ（メッキ調）007、リヤアンダーストライプ（メッキ調）008、フォグランプガーニッシュ（メッキ）009、グリルガーニッシュ（メッキ）013、リヤリフレクターガーニッシュ（メッキ）022、リヤフォグランプ 039、リヤバンパーステップガード 081、マッドガード（フロントセット/リヤセット）101 付車

*1. ブラックアウト部分はツヤ消しブラックとなります。バンパーを取り外す際は、本製品の取り外しが必要となります。 *2. リヤスポイラー <WB38> <WB39> はボディ同色となります。ボディカラーがツートーンの場合、<WB37> をご選択いただくとルーフ同色になります。 *3. 組み合わせは一例となります。ツートーンカラー [X96] もしくは [XG2] でルーフ同色を選択した場合、塗装時間・価格が異なります。

0.0H は標準取付時間です。0.0H は標準塗装時間です。作業時間に応じた取付費、塗装費が別途必要となります。価格は取付費、塗装費を含まないトヨタカスタマイジング&ディベロップメント希望小売価格 <（消費税10%込み）'20年9月現在のもの> で参考価格です。価格、取付費、塗装費は販売店が独自に定めておりますので、詳しくは各販売店におたずねください。 ■装着用品・パーツ製造事業者：株式会社トヨタカスタマイジング&ディベロップメント ■〔設定〕のない商品は、全車型に適用です。 ※商品に関するお問い合わせ先・注意事項についてはP.088~090をご覧ください。



305 フロントスポイラー
 (LED付) *1*2*3

塗装済 77,000円(消費税抜き70,000円)

2.5H <WA01>

素地 70,400円(消費税抜き64,000円)

2.5H 4.0H <WA02>

材質：樹脂（ABS）＋メッキ調フィルム

地上高：オリジナルより約60mmダウン

全長：オリジナルより約83mmプラス

〔設定〕カスタムG-T、カスタムG、除くフロントアンダーストラップ（メッキ調）006、フォグランプガーニッシュ（メッキ）009、グリルガーニッシュ（メッキ）013 付車



306 フロントスポイラー*3

塗装済 46,200円(消費税抜き42,000円)

2.0H <WA03>

素地 37,400円(消費税抜き34,000円)

2.0H 4.0H <WA04>

材質：樹脂（ABS）＋メッキ調フィルム

地上高：オリジナルより約60mmダウン

全長：オリジナルより約83mmプラス

〔設定〕カスタムG-T、カスタムG、除くフロントアンダーストラップ（メッキ調）006、フォグランプガーニッシュ（メッキ）009、グリルガーニッシュ（メッキ）013 付車

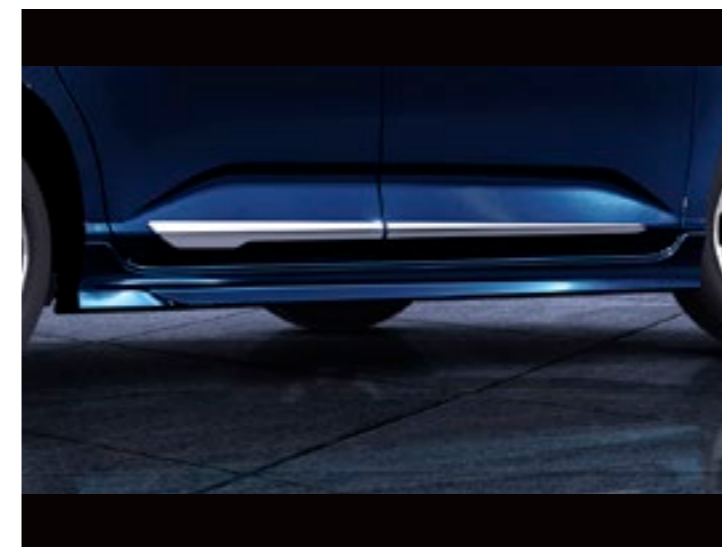

307 サイドスカート

塗装済 46,200円(消費税抜き42,000円)

2.0H <WA05>

素地 37,400円(消費税抜き34,000円)

2.0H 4.5H <WA06>

材質：樹脂（ABS）

地上高：オリジナルより約30mmダウン

〔設定〕除くサイドマッドガード 003、サイドアンダーストラップ（メッキ調）007、マッドガード（フロントセット）101 付車



308 リヤスカート

塗装済 30,800円(消費税抜き28,000円)

0.8H <WA07>

素地 26,400円(消費税抜き24,000円)

0.8H 3.5H <WA08>

材質：樹脂（ABS）

地上高：オリジナルより約79mmダウン

全長：オリジナルより約17mmプラス

〔設定〕除くリヤアンダーストラップ（メッキ調）008、リヤリフレクターガーニッシュ（メッキ）022、リヤフォグランプ 039、リヤバンパーステップガード 081、マッドガード（リヤセット）101 付車

*1. LEDイルミネーションはイグニッション連動で点灯します。 *2. 写真の色や照度は実際とは異なります。 *3. ブラックアウト部分はツヤ消しブラックとなります。バンパーを取り外す際は、本製品の取り外しが必要となります。

〔0.0H〕は標準取付時間です。〔0.0H〕は標準塗装時間です。作業時間に応じた取付費、塗装費が別途必要となります。価格は取付費、塗装費を含まないトヨタカスタマイジング&ディベロップメント希望小売価格<（消費税10%込み）'20年9月現在のもの>で参考価格です。価格、取付費、塗装費は販売店が独自に定めておりますので、詳しくは各販売店におたずねください。 ■装着用品・パーツ製造事業者：株式会社トヨタカスタマイジング&ディベロップメント ■〔設定〕のない商品は、全車型に適用です。 ※商品に関するお問い合わせ先・注意事項についてはP.088～090をご覧ください。



309 リヤスポイラー*1

塗装済

38,500円(消費税抜き35,000円) 1.0H <WB38>

素地

34,100円(消費税抜き31,000円) 1.0H 1.5H <WB39>

ブラックマイカメタリック(ツートーン選択車用)

38,500円(消費税抜き35,000円) 1.0H <WB37>

設定 ツートーン（メーカーオプション）選択車

材質：樹脂（ABS）



310 フードガーニッシュ

24,200円(消費税抜き22,000円) 0.5H <WB31>

材質：樹脂（ABS）+メッキ

312 バックドアガーニッシュ

25,300円(消費税抜き23,000円) 0.5H <WB32>

材質：樹脂（ABS）+メッキ

設定 除くリヤライセンスガーニッシュ（メッキ）021 付車

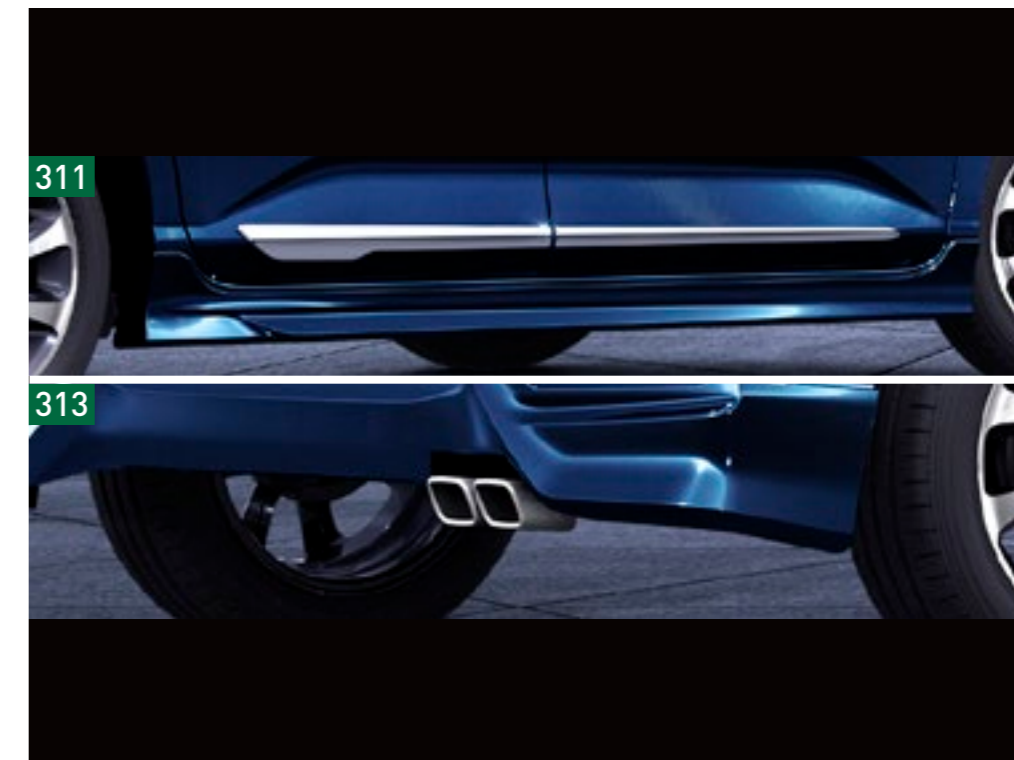

311 サイドドアガーニッシュ

35,200円(消費税抜き32,000円) 1.5H <WB33>

材質：樹脂（ABS）+メッキ

設定 除くスタイリッシュドアエッジモール 097、ドアエッジプロテクター（メッキ調）098 付車

313 マフラーカッター

24,200円(消費税抜き22,000円) 0.4H <WB11>

材質：ステンレススチール 設定 除くエアロパッケージ 001、リヤバンパースポイラー 004 付車 ※マフラーカッターの排気は片側のみです。もう一方はダミーとなっております。

*1. リヤスポイラー <WB38> <WB39> はボディ同色となります。ボディカラーがツートーンの場合、<WB37> をご選択いただくとルーフ同色になります。

0.0H は標準取付時間です。0.0H は標準塗装時間です。作業時間に応じた取付費、塗装費が別途必要となります。価格は取付費、塗装費を含まないトヨタカスタマイジング&ディベロップメント希望小売価格<（消費税10%込み）'20年9月現在のもの>で参考価格です。価格、取付費、塗装費は販売店が独自に定めておりますので、詳しくは各販売店におたずねください。 ■装着用品・パーツ製造事業者：株式会社トヨタカスタマイジング&ディベロップメント ■ 設定のない商品は、全車型に適用です。 ※商品に関するお問い合わせ先・注意事項についてはP.088~090をご覧ください。



洗練された迫力が、存在感を高めるアグレッシブスタイル。

Photo：カスタムG-T。ボディカラーのパールホワイトⅢ〈W24〉はメーカーオプション。GRエアロパーツセット（LED付）、GRフロントバンパーガーニッシュ、GRスポーツサイドバイザー、GRドアハンドルプロテクター、GRカーボンナンバーフレームを装着しています。

※写真は灯火類を点灯させた状態です。写真の色や照度は実際とは異なります。



COLOR [塗装済設定色]

その他のカラーは素地パーツを販売店にて塗装

W24 パールホワイトⅢ

X07 ブラックマイカメタリック

B82 レーザーブルークリスタルシャイン

Photo：カスタムG-T。ボディカラーのパールホワイトⅢ〈W24〉はメーカーオプション。GRエアロパーツセット（LED付）、GRフロントバンパーガーニッシュ、GRスポーツサイドバイザー、GRドアハンドルプロテクター、GRカーボンナンバーフレームを装着しています。
※写真は灯火類を点灯させた状態です。写真の色や照度は実際とは異なります。

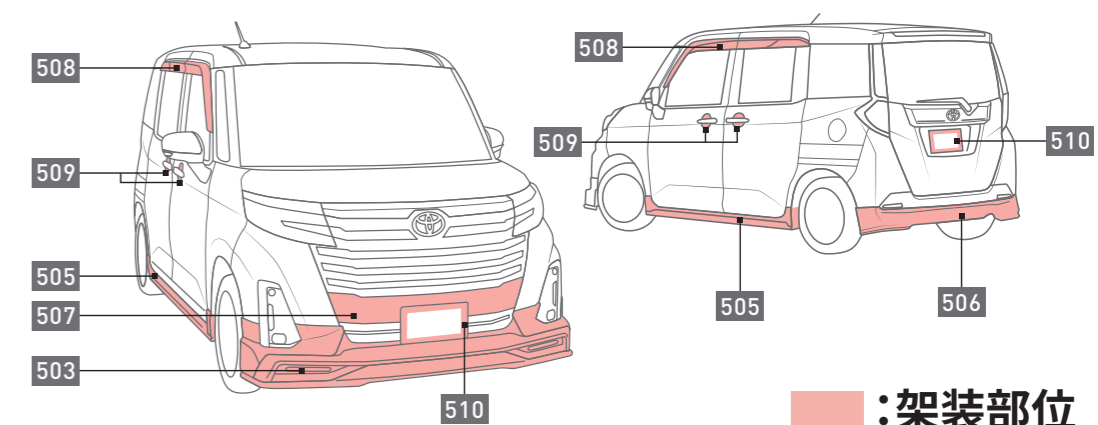



503 GRフロントスポイラー（LED付）



505 GRサイドスカート



506 GRリヤバンパースポイラー

GR AERO PARTS SET

501 GRエアロパーツセット（LED付） *1*2*3 503 + 505 + 506 の合計金額

塗装済 154,000円（消費税抜き140,000円）4.5H 〈VADU〉

素地 143,000円（消費税抜き130,000円）4.5H 12.0H 〈VBDU〉

〔設定〕 カスタムG-T、カスタムG、除くサイドマッドガード 003、フロントアンダーストラップ（メッキ調）006、サイドアンダーストラップ（メッキ調）007、リヤアンダーストラップ（メッキ調）008、フォグランプガーニッシュ（メッキ）009、グリルガーニッシュ（メッキ）013、リヤリフレクターガーニッシュ（メッキ）022、リヤフォグランプ 039、マッドガード（フロントセット/リヤセット）101 付車

*1. LEDイルミネーションはイグニッション連動で点灯します。 *2. 写真の色や照度は実際とは異なります。 *3. ブラックアウト部分はツヤ消しブラックとなります。バンパーを取り外す際は、本製品の取り外しが必要となります。

0.0H は標準取付時間です。0.0H は標準塗装時間です。作業時間に応じた取付費、塗装費が別途必要となります。価格は取付費、塗装費を含まないトヨタカスタマイジング&ディベロップメント希望小売価格<（消費税10%込み）'20年9月現在のもの>で参考価格です。価格、取付費、塗装費は販売店が独自に定めておりますので、詳しくは各販売店におたずねください。 ■装着用品・パーツ製造事業者：株式会社トヨタカスタマイジング&ディベロップメント ■〔設定〕のない商品は、全車型に適用です。 ※商品に関するお問い合わせ先・注意事項についてはP.088~090をご覧ください。



504 GRフロントスポイラー



505 GRサイドスカート



506 GRリヤバンパースポイラー

GR AERO PARTS SET

502 GRエアロパーツセット*1 504 + 505 + 506 の合計金額

塗装済 123,200円(消費税抜き112,000円) 4.0H 〈VAEU〉

素地 112,200円(消費税抜き102,000円) 4.0H 12.0H 〈VBEU〉

〔設定〕 カスタムG-T、カスタムG、除くサイドマッドガード 003、フロントアンダーストラップ（メッキ調） 006、サイドアンダーストラップ（メッキ調） 007、リヤアンダーストラップ（メッキ調） 008、フォグランプガーニッシュ（メッキ） 009、グリルガーニッシュ（メッキ） 013、リヤリフレクターガーニッシュ（メッキ） 022、リヤフォグランプ 039、マッドガード（フロントセット/リヤセット） 101 付車

*1. ブラックアウト部分はツヤ消しブラックとなります。バンパーを取り外す際は、本製品の取り外しが必要となります。

0.0H は標準取付時間です。0.0H は標準塗装時間です。作業時間に応じた取付費、塗装費が別途必要となります。価格は取付費、塗装費を含まないトヨタカスタマイジング&ディベロップメント希望小売価格<（消費税10%込み）'20年9月現在のもの>で参考価格です。価格、取付費、塗装費は販売店が独自に定めておりますので、詳しくは各販売店におたずねください。 ■装着用品・パーツ製造事業者：株式会社トヨタカスタマイジング&ディベロップメント ■〔設定〕のない商品は、全車型に適用です。 ※商品に関するお問い合わせ先・注意事項についてはP.088~090をご覧ください。



503 GRフロントスポイラー（LED付）*1*2*3

塗装済 73,700円(消費税抜き67,000円) 2.5H 〈VA1D〉

素地 69,300円(消費税抜き63,000円) 2.5H 4.0H 〈VB1D〉

材質：樹脂（PPE）

地上高：オリジナルより約55mmダウン

全長：オリジナルより約59mmプラス

〔設定〕カスタムG-T、カスタムG、除くフロントアンダーストライプ（メッキ調）006、フォグランプガーニッシュ（メッキ）009、グリルガーニッシュ（メッキ）013 付車



504 GRフロントスポイラー*3

塗装済 42,900円(消費税抜き39,000円) 2.0H 〈VA1E〉

素地 38,500円(消費税抜き35,000円) 2.0H 4.0H 〈VB1E〉

材質：樹脂（PPE）

地上高：オリジナルより約55mmダウン

全長：オリジナルより約59mmプラス

〔設定〕カスタムG-T、カスタムG、除くフロントアンダーストライプ（メッキ調）006、フォグランプガーニッシュ（メッキ）009、グリルガーニッシュ（メッキ）013 付車

*1. LEDイルミネーションはイグニッション連動で点灯します。 *2. 写真の色や照度は実際とは異なります。 *3. ブラックアウト部分はツヤ消しブラックとなります。バンパーを取り外す際は、本製品の取り外しが必要となります。

〔0.0H〕は標準取付時間です。〔0.0H〕は標準塗装時間です。作業時間に応じた取付費、塗装費が別途必要となります。価格は取付費、塗装費を含まないトヨタカスタマイジング&ディベロップメント希望小売価格<（消費税10%込み）'20年9月現在のもの>で参考価格です。価格、取付費、塗装費は販売店が独自に定めておりますので、詳しくは各販売店におたずねください。 ■装着用品・パーツ製造事業者：株式会社トヨタカスタマイジング&ディベロップメント ■〔設定〕のない商品は、全車型に適用です。 ※商品に関するお問い合わせ先・注意事項についてはP.088~090をご覧ください。



505 GRサイドスカート

塗装済

49,500円(消費税抜き45,000円) 1.0H <VA2D>

素地

46,200円(消費税抜き42,000円) 1.0H 4.0H <VB2D>

材質：樹脂（PPE）

地上高：オリジナルより約15mmダウン

設定 除くサイドマッドガード 003、サイドアンダーストラップ
（メッキ調） 007、マッドガード（フロントセット） 101 付車



506 GRリヤバンパースポイラー

塗装済

30,800円(消費税抜き28,000円) 1.0H <VA3D>

素地

27,500円(消費税抜き25,000円) 1.0H 4.0H <VB3D>

材質：樹脂（PPE）

地上高：オリジナルより約80mmダウン

全長：オリジナルより約30mmプラス

設定 除くリヤアンダーストラップ（メッキ調） 008、リヤリフレクターガーニッシュ（メッキ） 022、リヤフォグランプ
039、マッドガード（リヤセット） 101 付車



507 GRフロントバンパーガーニッシュ

22,000円(消費税抜き20,000円) 1.0H <VAC1>

色：ツヤ消しブラック

材質：樹脂（ABS）

設定 カスタムG-T、カスタムG、除く字光式ナンバープレート付車
※牽引フックを使用する際は、本製品の取り外しが必要となります。

0.0H は標準取付時間です。0.0H は標準塗装時間です。作業時間に応じた取付費、塗装費が別途必要となります。価格は取付費、塗装費を含まないトヨタカスタマイジング&ディベロップメント希望小売価格<（消費税10%込み）'20年9月現在のもの>で参考価格です。価格、取付費、塗装費は販売店が独自に定めておりますので、詳しくは各販売店におたずねください。 ■装着用品・パーツ製造事業者：株式会社トヨタカスタマイジング&ディベロップメント ■設定のない商品は、全車型に適用です。 ※商品に関するお問い合わせ先・注意事項についてはP.088~090をご覧ください。



Photo：G-T。ボディカラーはブラックマイカメタリック〈X07〉。LEDフロントフォグランプ+LEDイルミネーションランプはメーカーオプション。フードガーニッシュ、サイドドアガーニッシュ、バックドアガーニッシュ、リヤスポイラー、14インチアルミホイールセット（KYOHO WREST GN2〈ブラック×ポリッシュ〉）を装着しています。
※写真は灯火類を点灯させた状態です。写真の色や照度は実際とは異なります。

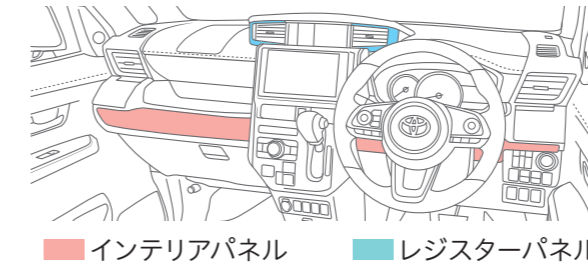
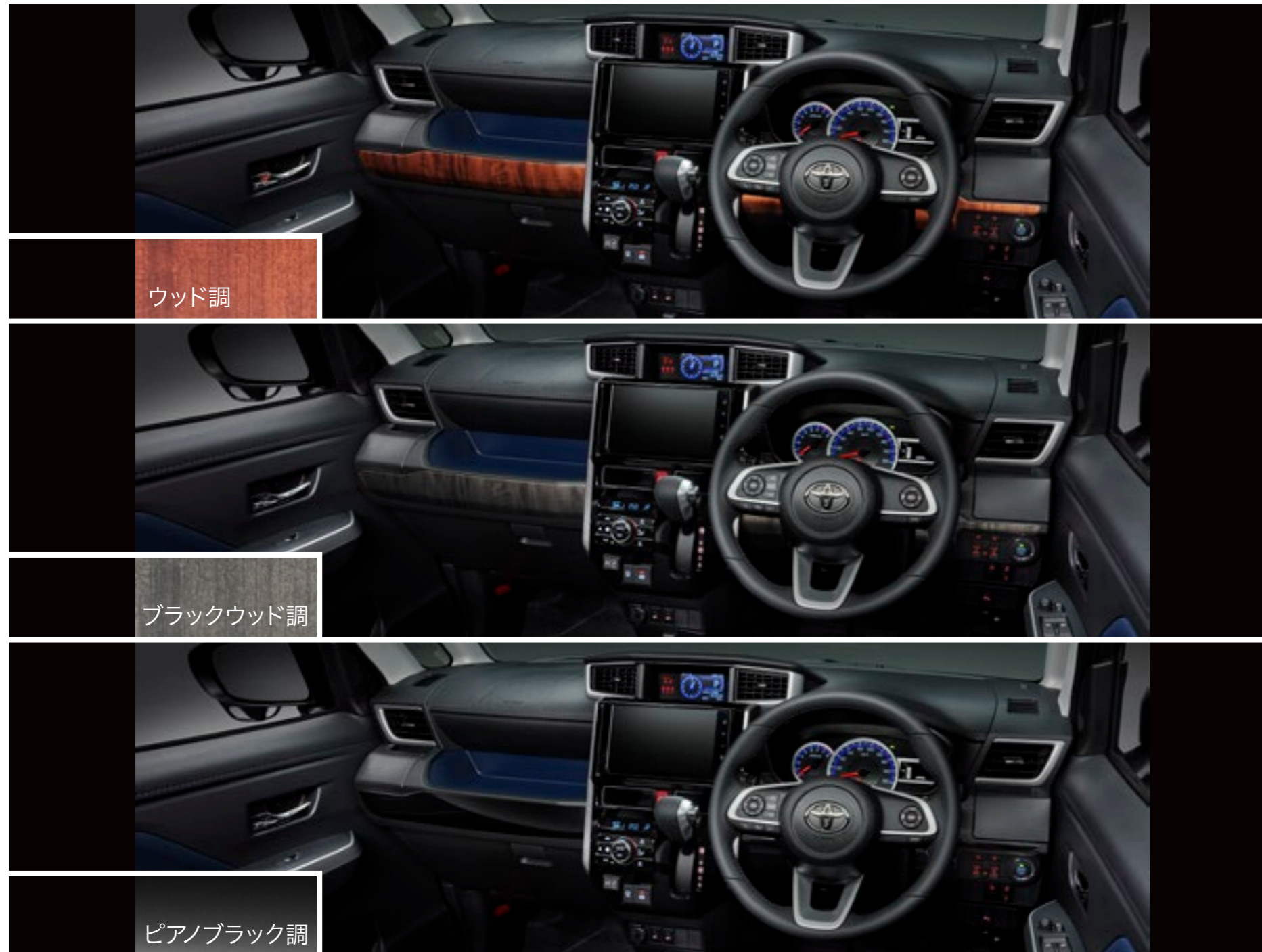

314 インテリアパネルセット

27,500円(消費税抜き25,000円) 0.7H

ウッド調<WB41>、ブラックウッド調<WB43>、ピアノブラック調<WB42>

インテリアパネル×3点、レジスターパネル×2点の合計5点セットです。インテリアパネルは、暖かみのある「ウッド調」、モダンでシックな「ブラックウッド調」、艶やかで光沢のある「ピアノブラック調」の3種類を設定。センターレジスター部分は金属調のパネルとすることで、先進的なインテリア空間を演出します。

インテリアパネルセット「ウッド調」「ピアノブラック調」は、069 インテリアパネルセット「ウッド調」「ピアノブラック調」との意匠統一を図り、同時装着によるカラーコーディネートも可能としています。

※写真はカスタムG-T。

0.0H は標準取付時間です。作業時間に応じた取付費が別途必要となります。価格は取付費を含まないトヨタカスタマイジング&ディベロップメント希望小売価格<(消費税10%込み)'20年9月現在のもの>で参考価格です。価格、取付費は販売店が独自に定めておりますので、詳しくは各販売店におたずねください。 ■装着用品・パーツ製造事業者：株式会社トヨタカスタマイジング&ディベロップメント ■設定のない商品は、全車型に適用です。 ※商品に関するお問い合わせ先・注意事項についてはP.088~090をご覧ください。

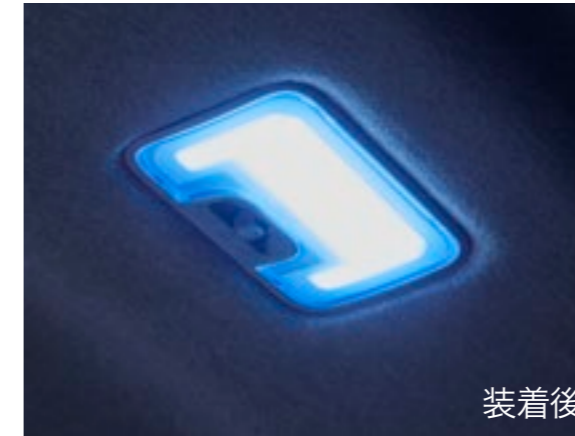

315 LEDルームランプセット（面発光タイプ）*1

33,000円（消費税抜き30,000円）0.5H〈WB71〉

LEDによるクリアな光がより洗練された空間を演出。消費電力も低減させました。
交換部位：フロントパーソナルランプ（2灯）、ルームランプ（1灯）、ラゲージ
ルームランプ（1灯）

設定 除くプラズマクラスター搭載LEDルームランプ（フロント/リヤ）084 付車

※エンジン始動時や電圧が安定しない時などに、光がちらついて見える場合がありますが、製品異常ではありません。

*1. 写真の色や照度は実際とは異なります。

0.0H は標準取付時間です。作業時間に応じた取付費が別途必要となります。価格は取付費を含まないトヨタカスタマイジング&ディベロップメント希望小売価格<（消費税10%込み）'20年9月現在のもの>で参考価格です。価格、取付費は販売店が独自に定めておりますので、詳しくは各販売店におたずねください。 ■装着用品・パーツ製造事業者：株式会社トヨタカスタマイジング&ディベロップメント

■設定のない商品は、全車型に適用です。 ※商品に関するお問い合わせ先・注意事項についてはP.088~090をご覧ください。



316 15インチ アルミホイール&タイヤセット*1

1台分

100,100円(消費税抜き91,000円) **0.5H**〈WB01〉

切削面&ダークグレー塗装仕上げと、ダブルスポークをスラント配置したデザインが足元を引き締めます。

MODELLISTA SpinAir II 〈ガンメタリック×ポリッシュ〉 & TOYO TIRES ナノエナジー3

サイズ：15×5.5J&175/55R15 インセット40

317 14インチ アルミホイールセット*1*2*3

1台分

52,800円(消費税抜き48,000円) **2.2H**〈WB03〉

KYOH0 WREST GN2 〈ブラック×ポリッシュ〉

サイズ：14×5.5J インセット40

設定 除くカスタムG-T、カスタムG

318 14インチ アルミホイールセット*1*2*3

1台分

44,000円(消費税抜き40,000円) **2.2H**〈WB02〉

weds VELVA SPORT II 〈ガンメタリック〉

サイズ：14×5.5J インセット38

設定 除くカスタムG-T、カスタムG

*1. 価格にはナット、センターキャップ、バルブも含まれます。 *2. 価格には、タイヤは含まれません。 *3. 標準装備のタイヤ（165/65R14）が使用可能です。
0.0H は標準取付時間です。作業時間に応じた取付費が別途必要となります。価格は取付費を含まないトヨタカスタマイジング&ディベロップメント希望小売価格<（消費税10%込み）'20年9月現在のもの>で参考価格です。価格、取付費は販売店が独自に定めておりますので、詳しくは各販売店におたずねください。 ■装着用品・パーツ製造事業者：株式会社トヨタカスタマイジング&ディベロップメント
 ■ **設定** のない商品は、全車型に適用です。 ※商品に関するお問い合わせ先・注意事項についてはP.088~090をご覧ください。



508 GRスポーツサイドバイザー

1台分

22,000円(消費税抜き20,000円) 0.4H〈VAG8〉

バイザー前後にフィン形状を織り込むことで、操縦安定性を向上させます。

材質：樹脂（アクリル）

設定 除くピラーガーニッシュ（メッキ調） 017付車

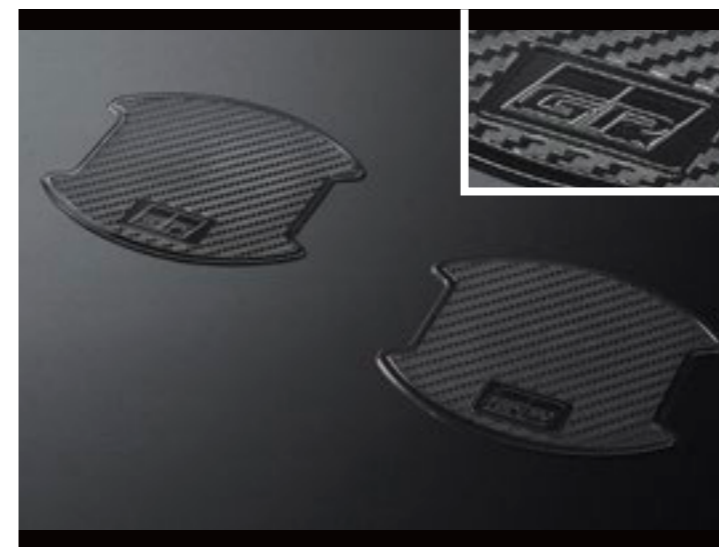

509 GRドアハンドルプロテクター

1台分

6,600円(消費税抜き6,000円) 0.2H

〈VAG1〉

ドア開閉時のひっかき傷を防止するだけでなく、ドアハンドルまわりをスポーティにドレスアップします。

材質：樹脂（ポリ塩化ビニル）



※写真はフロント用。

510 GRカーボンナンバーフレーム

フロント用

19,800円(消費税抜き18,000円)

〈VAC6〉

リヤ用

19,800円(消費税抜き18,000円)

〈VAM6〉

材質：炭素繊維強化プラスチック（CFRP）

設定 除く字光式ナンバープレート付車

0.0H は標準取付時間です。作業時間に応じた取付費が別途必要となります。価格は取付費を含まないトヨタカスタマイジング&ディベロップメント希望小売価格＜（消費税10%込み）'20年9月現在のもの＞で参考価格です。価格、取付費は販売店が独自に定めておりますので、詳しくは各販売店におたずねください。 ■装着用品・パーツ製造事業者：株式会社トヨタカスタマイジング&ディベロップメント ■設定のない商品は、全車型に適用です。 ※商品に関するお問い合わせ先・注意事項についてはP.088～090をご覧ください。

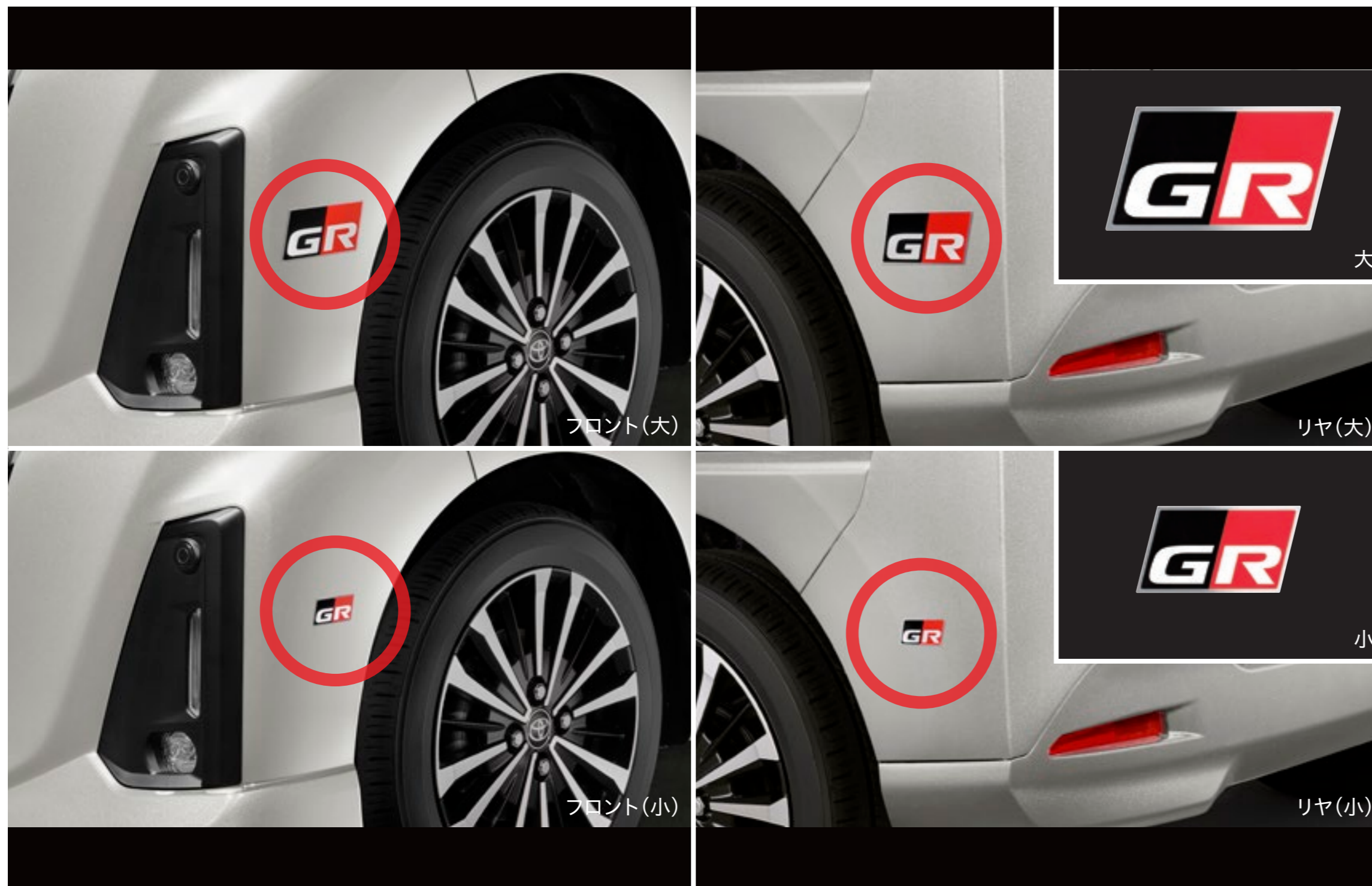

511 GRディスチャージテープ（GRロゴ入りアルミテープ）

- 1台分(大:4枚セット)標準取付時間あり
11,000円(消費税抜き10,000円) **0.8H**〈VRA1〉
- 1台分(大:4枚セット)
標準取付時間なし(車両搭載用)
11,000円(消費税抜き10,000円)〈VRA3〉
- 1台分(小:4枚セット)標準取付時間あり
5,500円(消費税抜き5,000円) **0.8H**〈VRA2〉
- 1台分(小:4枚セット)
標準取付時間なし(車両搭載用)
5,500円(消費税抜き5,000円)〈VRA4〉

GRロゴ入りのアルミテープです。ボディ4カ所に貼り付けることで、ボディへの帯電を取り除き、車両本来の性能を引き出します。

材質：アルミニウム

サイズ：【大】 W約100mm×H約55mm

【小】 W約50mm×H約25mm

【設定】 カスタムG-T、カスタムG

※特殊な導電性粘着剤を採用していることから、高圧洗車等により端部に浮きが発生する場合がありますが、性能に大きな影響はありません。

0.0H は標準取付時間です。作業時間に応じた取付費が別途必要となります。価格は取付費を含まないトヨタカスタマイジング&ディベロップメント希望小売価格<（消費税10%込み）'20年9月現在のもの>で参考価格です。価格、取付費は販売店が独自に定めておりますので、詳しくは各販売店におたずねください。 ■装着用品・パーツ製造事業者：株式会社トヨタカスタマイジング&ディベロップメント ■【設定】のない商品は、全車型に適用です。 ※商品に関するお問い合わせ先・注意事項についてはP.088～090をご覧ください。



フロント装着後



フロント装着前



リヤ装着後



リヤ装着前

512 ウィンカーバルブセット（ドレスアップ）*

フロント用

3,300円(消費税抜き3,000円) **0.2H**〈VC61〉

設定 X、除くLEDヘッドランプ（メーカーオプション）付車

リヤ用

3,300円(消費税抜き3,000円) **0.2H**〈VC62〉

*バルブのみ交換。天候や屋外の照明、その他環境条件により、オレンジ色が若干見える場合がございます。

0.0H は標準取付時間です。作業時間に応じた取付費が別途必要となります。価格は取付費を含まないトヨタカスタマイジング&ディベロップメント希望小売価格<（消費税10%込み）'20年9月現在のもの>で参考価格です。価格、取付費は販売店が独自に定めておりますので、詳しくは各販売店におたずねください。 ■装着用品・パーツ製造事業者：株式会社トヨタカスタマイジング&ディベロップメント ■**設定**のない商品は、全車型に適用です。 ※商品に関するお問い合わせ先・注意事項についてはP.088～090をご覧ください。



031 フロアマット（デラックス
タイプ/グレー） ***1*2**
1台分 27,500円(消費税抜き25,000円)
〈A2B2〉

毛足の長いラグのように柔らかさと弾力性を備えた上質なフロアマット。グレーのステッチとパイピングがシックな印象を打ち出します。PENTAGON STAR5®仕様。

色：グレー 材質：ポリプロピレン



032 フロアマット（デラックス
タイプ/グレー&レッド） ***1*2**
1台分 27,500円(消費税抜き25,000円)
〈A2B3〉

グレーとレッドの2色使いでアクセントを効かせた上質フロアマット。個性あふれる足元のオシャレを楽しみたい方に。PENTAGON STAR5®仕様。

色：グレー&レッド 材質：ポリプロピレン



033 フロアマット（ベーシック） ***1*2**
1台分
18,700円(消費税抜き17,000円) 〈A2B1〉

インテリアにマッチしたシンプルなデザインのフロアマット。車名タグネーム（運転席&助手席）付です。抗菌・消臭機能付。

色：グレー

材質：ポリプロピレン





PENTAGON
STAR5★★★★★

▶5つの機能が、車内のカーペット内に潜む有害物質を吸着・分解します。

“PENTAGON STAR5®”は東京大学先端研と(株)富士通研究所が共同開発した“光触媒チタンアパタイト”をカーペットに取り入れています。

“PENTAGON STAR5®”はヨシミツ毛織株式会社の登録商標です。

※PENTAGON STAR5®はカーペットマットに付着した有害物質を分解する機能です。カーペットマットの汚れを定期的に洗浄し、天日干しをする事でPENTAGON STAR5®の機能は持続されます。但し、カーペットマットの汚れ等を綺麗にする機能ではありません。

***1.** トヨタ純正フロアマットは難燃性・耐久性等、車両同等の品質基準をクリアしています。 ***2.** 他のフロアマット類と重ねて使用しないでください。

0.0H は標準取付時間です。作業時間に応じた取付費が別途必要となります。価格は取付費を含まないメーカー希望小売価格＜（消費税10%込み）'20年9月現在のもの＞で参考価格です。価格、取付費は販売店が独自に定めておりますので、詳しくは各販売店におたずねください。 ■装着用品・パーツ製造事業者：トヨタ自動車株式会社 ■[設定]のない商品は、全車型に適用です。 ※商品に関するお問い合わせ先・注意事項についてはP.088～090をご覧ください。



Photo：カスタムG-T。内装色はブラック。パノラミックビューパッケージ、コンフォートパッケージはメーカーパッケージオプション。キックガード、シートエプロン（リヤセット）を装着しています。
※写真は機能説明のためにボディの一部を切断したカットモデルです。



041 キックガード

1席分

7,700円(消費税抜き7,000円)〈B0B7〉

フロントシートバックに簡単に装着でき、お子様の足けりによるシートの汚れを防ぎます。水分や汚れの拭き取りが簡単な撥水加工済みの素材を採用。またシートエプロン（リヤセット）とのコーディネートも楽しめます。

材質：ポリエステル、ウレタン

※シートバックテーブル（メーカーパッケージオプション）を使用する際は取り外してください。



042 シートエプロン（リヤセット）

1台分

18,700円(消費税抜き17,000円)〈B0A8〉

撥水加工を施したシートエプロン。お子様が飲み物をこぼしても安心です。キックガードとのコーディネートも楽しめます。

材質：ポリエステル、ウレタン

0.0H は標準取付時間です。作業時間に応じた取付費が別途必要となります。価格は取付費を含まないメーカー希望小売価格＜（消費税10%込み）'20年9月現在のもの＞で参考価格です。価格、取付費は販売店が独自に定めておりますので、詳しくは各販売店におたずねください。 ■装着用品・パーツ製造事業者：トヨタ自動車株式会社 ■設定のない商品は、全車型に適用です。 ※商品に関するお問い合わせ先・注意事項についてはP.088～090をご覧ください。



043 シートエプロン（フロント）

1席分

11,000円（消費税抜き10,000円）〈B0A9〉

撥水加工でお手入れラクラク。運転席・助手席に装着可能です。

色：ブラック

材質：ポリエステル、ウレタン



044 簡単脱着&洗えるシートクロス

37,400円（消費税抜き34,000円）〈B0B2〉

取り外しが簡単で、汚れもサッと洗い落とせます。

色：ブラック



Photo：カスタムG-T。内装色はブラック。パノラミックビューパッケージ、コンフォートパッケージはメーカーパッケージオプション。キックガード、シートエプロン（リヤセット）を装着しています。
※写真は機能説明のためにボディの一部を切断したカットモデルです。



046 室内カーテン

1台分

38,500円(消費税抜き35,000円) 1.6H〈F4Z2〉

遮光機能に優れたカーテンは、仮眠時など、室内の目隠しに最適。
リヤドア+リヤクォーター+バックドア（左右2分割）のセットです。

材質：【カーテン生地】 ポリエステル

【カーテンレール】 樹脂（ABS）

色：ブラック

〔設定〕 除くSRSサイドエアバッグ&SRSカーテンシールドエアバッグ（メーカーオプション）、サンシェード（クォーターウィンドウ、バックドア）付車

— 室内カーテン

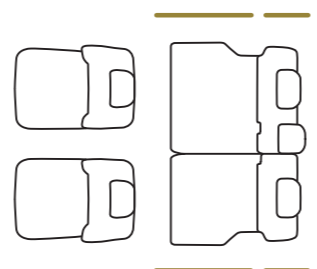

■カーテン取り付け部位



047 プライバシーシェード（フロント）

15,400円(消費税抜き14,000円)〈H2AE〉

ウインドシールド、左右フロントドア用のセット。仮眠時や着替えなどの際に外からの視線を遮ります。遮光機能付の室内カーテンと同生地を採用することで統一感を高めています。

材質：ポリエステル

色：ブラック

※プライバシーシェード（フロント）を装着した状態で窓ガラスの開閉操作は行わないでください。

※走行中は使用不可。

0.0H は標準取付時間です。作業時間に応じた取付費が別途必要となります。価格は取付費を含まないメーカー希望小売価格＜（消費税10%込み）'20年9月現在のもの＞で参考価格です。価格、取付費は販売店が独自に定めておりますので、詳しくは各販売店におたずねください。 ■装着用品・パーツ製造事業者：トヨタ自動車株式会社 ■〔設定〕のない商品は、全車型に適用です。 ※商品に関するお問い合わせ先・注意事項についてはP.088～090をご覧ください。



048 サンシェード（クォーター ウィンドウ）

9,900円（消費税抜き9,000円）**0.3H**
〈CHRU〉

直射日光をやわらげ、快適なひとときをお届けします。

材質：【シェード部】ポリエステル（メッシュ）

設定 除く室内カーテン付車



049 サンシェード（バックドア）

13,200円（消費税抜き12,000円）**0.3H**
〈CHSU〉

まぶしい光を軽減し、車内を快適に保ちます。

材質：【シェード部】ポリエステル（メッシュ）

設定 除く室内カーテン付車



050 ルーフネット

15,400円（消費税抜き14,000円）〈G3D5〉

助手席と後席左右のアシストグリップに簡単取付。ネットの中に荷物を包み込むため、走行中も落下を防いで安心です。

耐荷重：1kg

設定 除くアシストグリップ（つり革タイプ）、12.1型後席ディスプレイ（販売店装着オプション）付車



生地アップ

SRS SIDE AIRBAG 対応*2

064 プレミアムシートカバー*1

1台分

52,800円(消費税抜き48,000円) 1.0H <AAL9>

ホワイトを基調にブラックの差し色を施した、スタイリッシュなシートカバー。ホワイト生地には防汚加工を採用し、気になる汚れにも安心です。

色：ホワイト

材質：ポリ塩化ビニル



生地アップ

SRS SIDE AIRBAG 対応*2

065 革調シートカバー*1

1台分

49,500円(消費税抜き45,000円) 1.0H <A8E7>

高級感が漂う革調のシートカバー。難燃性・耐光性・表面摩擦強度を考慮したジャストフィット仕様です。

色：ブラック

材質：ポリ塩化ビニル

*1. トヨタ純正シートカバーは難燃性の生地を使用。シートへのフィッティングに配慮した専用設計となっております。 *2. SRSサイドエアバッグ&SRSカーテンシールドエアバッグ付車の場合は、SRSサイドエアバッグ対応純正シートカバー以外は使用しないでください。車種専用の純正用品以外を使用するとSRSサイドエアバッグが正常に作動しなくなり、重大な傷害を受ける恐れがあります。

0.0H は標準取付時間です。作業時間に応じた取付費が別途必要となります。価格は取付費を含まないメーカー希望小売価格<(消費税10%込み)'20年9月現在のもの>で参考価格です。価格、取付費は販売店が独自に定めておりますので、詳しくは各販売店におたずねください。 ■装着用品・パーツ製造事業者：トヨタ自動車株式会社 ■設定のない商品は、全車型に適用です。 ※商品に関するお問い合わせ先・注意事項についてはP.088~090をご覧ください。



066 本革シフトノブ

6,600円(消費税抜き6,000円) **0.2H**

〈B7EF〉

革を使った質感の高いシフトノブ。インテリアの印象がさらにグレードアップします。

色：【革部】ブラック

設定 G-T、G、X



067 革巻ステアリング

18,700円(消費税抜き17,000円) **1.1H**

〈B5G1〉

上質な革でステアリングを装飾。握り心地も見栄えもワンランクアップさせます。

色：ブラック

設定 G-T、G、X

※商品はステアリング部のみです。

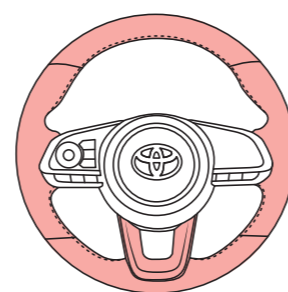

交換部位



068 ステアリングカバー

本革

13,200円(消費税抜き12,000円) 〈B6A5〉

高機能タイプ・ブラック

5,940円(消費税抜き5,400円) 〈B6A6〉

夏の炎天下の暑さ、冬の朝の冷たさを和らげる表皮「クオーレモジュール®」を使用した高機能ステアリングカバーです。

色：ブラック

※クオーレモジュール®はセーレン株式会社の登録商標です。

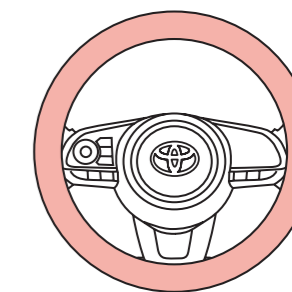

商品部位

0.0H は標準取付時間です。作業時間に応じた取付費が別途必要となります。価格は取付費を含まないメーカー希望小売価格＜（消費税10%込み）'20年9月現在のもの＞で参考価格です。価格、取付費は販売店が独自に定めておりますので、詳しくは各販売店におたずねください。 ■装着用品・パーツ製造事業者：トヨタ自動車株式会社 ■**設定**のない商品は、全車型に適用です。 ※商品に関するお問い合わせ先・注意事項についてはP.088～090をご覧ください。



Photo：G（2WD）。内装色はブラック×アッシュブラウン。LEDフロントフォグランプ+LEDイルミネーションランプはメーカーオプション。ナビレディパッケージ、コンフォートパッケージはメーカーパッケージオプション。オーディオレスカバーは販売店装着オプション。インテリアパネルセット（ウッド調）、プレミアムシートカバー、革巻ステアリング、本革シフトノブ、フロアマット（デラックスタイプ/グレー）を装着しています。



ウッド調



ピアノブラック調

069 インテリアパネルセット

39,600円(消費税抜き36,000円) 0.5H ウッド調<C3EG>、ピアノブラック調<C3EF>

キラキラとした艶を放つ「ウッド調」と、上質感のある「ピアノブラック調」の2タイプを用意しました。センタークラスター部とパワーウィンドウスイッチベース部左右の3点セットです。

【設定】 【ウッド調】 除くX 【ピアノブラック調】 G-T、G

※インテリアパネルセット「ウッド調」「ピアノブラック調」は、314 インテリアパネルセット「ウッド調」「ピアノブラック調」との意匠統一を図り、同時装着によるカラーコーディネートも可能としています。

070 インテリアパネル（スイッチベース）

20,900円(消費税抜き19,000円) 0.2H <H096>

パワーウィンドウスイッチベース部を「ピアノブラック調」で飾ります。

0.0H は標準取付時間です。作業時間に応じた取付費が別途必要となります。価格は取付費を含まないメーカー希望小売価格<（消費税10%込み）'20年9月現在のもの>で参考価格です。価格、取付費は販売店が独自に定めておりますので、詳しくは各販売店におたずねください。 ■装着用品・パーツ製造事業者：トヨタ自動車株式会社 ■【設定】のない商品は、全車型に適用です。 ※商品に関するお問い合わせ先・注意事項についてはP.088～090をご覧ください。

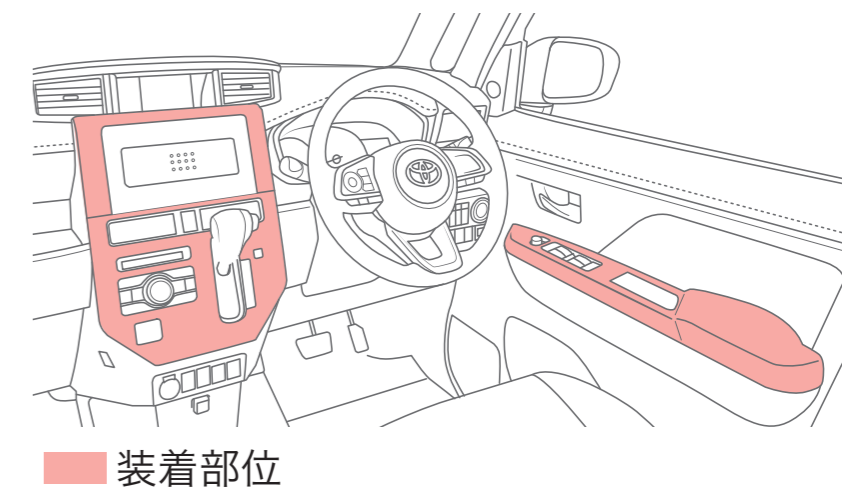



071 BOX付大型アームレスト

各 16,500円(消費税抜き15,000円) **0.2H** ファブリックタイプ<E7P1>、本革風<E7P2>

小物入れとしても活用できる収納BOX付の大型アームレストです。標準装備のアームレストに比べて幅が広く、腕を置きやすいのが魅力です。

材質：【表皮】ファブリック [ファブリックタイプ]、ポリ塩化ビニル [本革風]

【BOX】樹脂（ポリプロピレン）

サイズ：L410×W120×H142mm

【設定】【全車】除くコンフォートパッケージ（メーカーパッケージオプション）、アームレストカバー（拡張タイプ）付車 【X】SRSサイドエアバッグ&SRSカーテンシールドエアバッグ（メーカーオプション）付車

※標準装備のフロントセンターアームレストを取り外しての装着となります。



072 アームレストカバー（拡張タイプ）

6,930円(消費税抜き6,300円) **0.2H** <A7G2>

アームレストの横幅をワイドにするカバー。長時間の運転をサポートします。

色：ブラック

材質：ポリエステル

【設定】【全車】除くBOX付大型アームレスト付車 【X】SRSサイドエアバッグ&SRSカーテンシールドエアバッグ（メーカーオプション）、コンフォートパッケージ（メーカーパッケージオプション）付車

0.0H は標準取付時間です。作業時間に応じた取付費が別途必要となります。価格は取付費を含まないメーカー希望小売価格<（消費税10%込み）'20年9月現在のもの>で参考価格です。価格、取付費は販売店が独自に定めておりますので、詳しくは各販売店におたずねください。 ■装着用品・パーツ製造事業者：トヨタ自動車株式会社 ■【設定】のない商品は、全車型に適用です。 ※商品に関するお問い合わせ先・注意事項についてはP.088～090をご覧ください。



073 スタートボタンカバー

各 1,100円(消費税抜き1,000円) 0.2H

レッド〈B4UB〉、ブルー〈B4V2〉

スポーティな走りを予感させるワンポイントのアクセントです。



074 スカッフプレート（ステンレス）

1台分(フロント左右)

11,000円(消費税抜き10,000円) 0.2H 〈CHQU〉

乗降時の足元をシンプルにドレスアップ。ステップへの傷つきも防止します。車名ロゴ入り。



075 シリコンマット

8,250円(消費税抜き7,500円)

〈P6B3〉

スマートフォンなどの小物を置いておくのに便利な滑り止めマットです。
厚さ：0.7mm

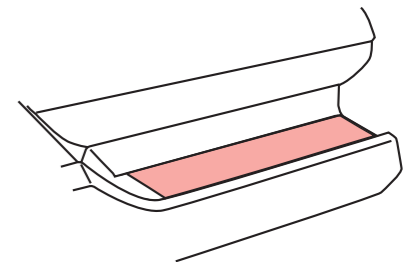

商品部位



051 プロジェクションイルミネーション*1

1台分(フロント左右)

20,900円(消費税抜き19,000円) 1.2H <D4C5>

フロントドアのカーテシランプから車名ロゴのグラフィックを路面に照射。夜間の乗り降りを特別な体験として演出します。

※周囲の明るさや路面状況によって見え方が異なります。



052 ピラーライト（センターピラー）*1

左右2個セット

15,400円(消費税抜き14,000円) 1.2H ブルー<B4A5>、ホワイト<B4A6>

天井に向かって柔らかな光を放つ2モードタイプのイルミネーション。消灯ができる専用のスイッチ付です。

色：ブルー、ホワイト

設定 除く SRSサイドエアバッグ & SRSカーテンシールドエアバッグ（メーカーオプション）付車



*1. 写真の色や照度は実際とは異なります。

0.0H は標準取付時間です。作業時間に応じた取付費が別途必要となります。価格は取付費を含まないメーカー希望小売価格<（消費税10%込み）'20年9月現在のもの>で参考価格です。価格、取付費は販売店が独自に定めておりますので、詳しくは各販売店におたずねください。 ■装着用品・パーツ製造事業者：トヨタ自動車株式会社 ■ 設定 のない商品は、全車型に適用です。 ※商品に関するお問い合わせ先・注意事項についてはP.088～090をご覧ください。



ブルー



ホワイト

053 ドアハンドル&ポケットイルミネーション*1

15,400円(消費税抜き14,000円) **1.4H** ブルー〈M5AA〉、ホワイト〈M5AB〉

イグニッションONで運転席・助手席のドアハンドル、ドアポケット部をブルーまたはホワイトの光でライトアップ。イグニッションOFF時にも残光機能を持っています。

色：ブルー、ホワイト



054 オープントレイ イルミネーション（ブルー）*1

6,600円(消費税抜き6,000円) **0.5H**
〈B8NP〉

ヘッドランプスイッチに連動し、助手席のオープントレイを青色LEDで照らすイルミネーション。ムードあふれる夜の室内空間を演出します。専用スイッチ付。

設定 カスタムG-T、カスタムG



055 フロアトレイ イルミネーション（ブルー）*1

7,700円(消費税抜き7,000円) **0.5H**
〈G1KC〉

2本のブルーラインがスタイリッシュなインテリアイルミネーション。ヘッドランプスイッチに連動し、センターフロアトレイを青色LEDで照らし出します。専用スイッチ付。

設定 カスタムG-T、カスタムG、除くコンソールボックス付車

*1. 写真の色や照度は実際とは異なります。

0.0H は標準取付時間です。作業時間に応じた取付費が別途必要となります。価格は取付費を含まないメーカー希望小売価格〈（消費税10%込み）'20年9月現在のもの〉で参考価格です。価格、取付費は販売店が独自に定めておりますので、詳しくは各販売店におたずねください。 ■装着用品・パーツ製造事業者：トヨタ自動車株式会社 ■**設定**のない商品は、全車型に適用です。 ※商品に関するお問い合わせ先・注意事項についてはP.088～090をご覧ください。

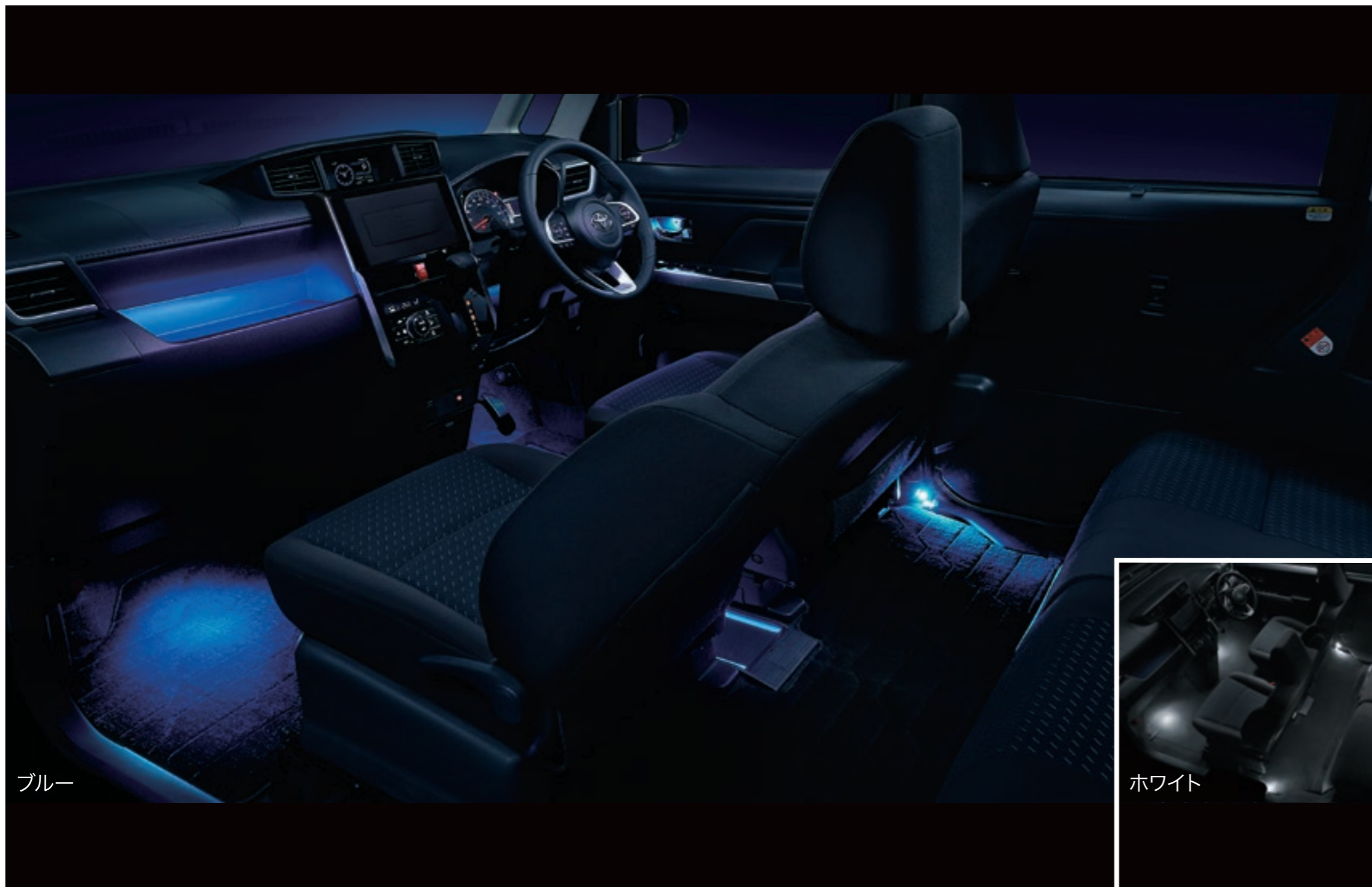

ブルー

ホワイト



056 インテリアイルミネーション

(2モードタイプ) *1

1台分 16,500円(消費税抜き15,000円) 1.2H
ブルー〈B9EJ〉、ホワイト〈B9EK〉

フロント・リヤのセット。ドアオープン時にブルーまたはホワイトの光が足元を照らし、ドアクローズ後、ルームランプと同時に消灯。ラグジュアリー感を醸し出します。夜間はスモールランプに連動して淡く点灯し続けます。

色：ブルー、ホワイト

Photo：カスタムG（2WD）。内装色はブラック。パノラミックビュー対応ナビレディパッケージはメーカーパッケージオプション。オーディオレスカバーは販売店装着オプション。ドアハンドル&ポケットイルミネーション、オープントレイイルミネーション（ブルー）、フロアトレイイルミネーション（ブルー）、インテリアイルミネーション（2モードタイプ）、おくだけ充電を装着しています。

※写真の色や照度は実際とは異なります。 ※写真は機能説明のためにボディの一部を切断したカットモデルです。

*1. 写真の色や照度は実際とは異なります。

0.0H は標準取付時間です。作業時間に応じた取付費が別途必要となります。価格は取付費を含まないメーカー希望小売価格＜（消費税10%込み）'20年9月現在のもの＞で参考価格です。価格、取付費は販売店が独自に定めておりますので、詳しくは各販売店におたずねください。 ■装着用品・パーツ製造事業者：トヨタ自動車株式会社 ■設定のない商品は、全車型に適用です。 ※商品に関するお問い合わせ先・注意事項についてはP.088～090をご覧ください。

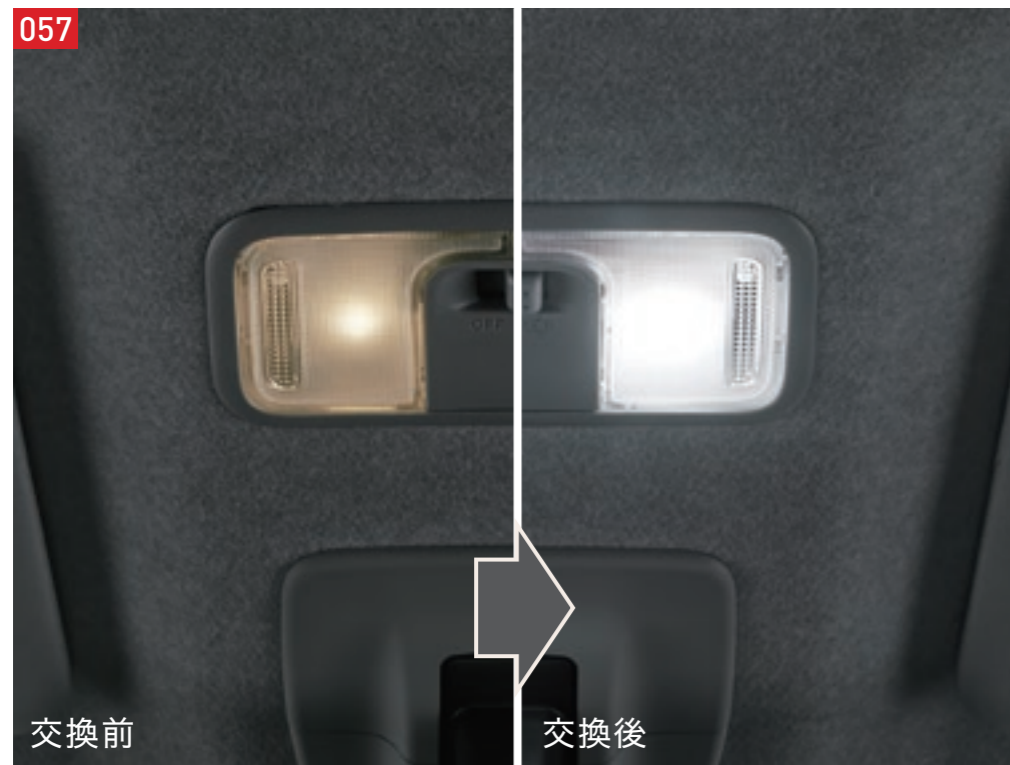

057 LEDルームランプ
(フロントパーソナルランプ用) *1*2

3,850円(消費税抜き3,500円) **0.2H**〈B9E6〉

標準装備のバルブを高輝度LEDと交換することにより、室内を明るくクリアに照らします。

交換部位：フロントパーソナルランプ (2灯)

設定 除くプラズマクラスター搭載LEDルームランプ (フロント) 付車

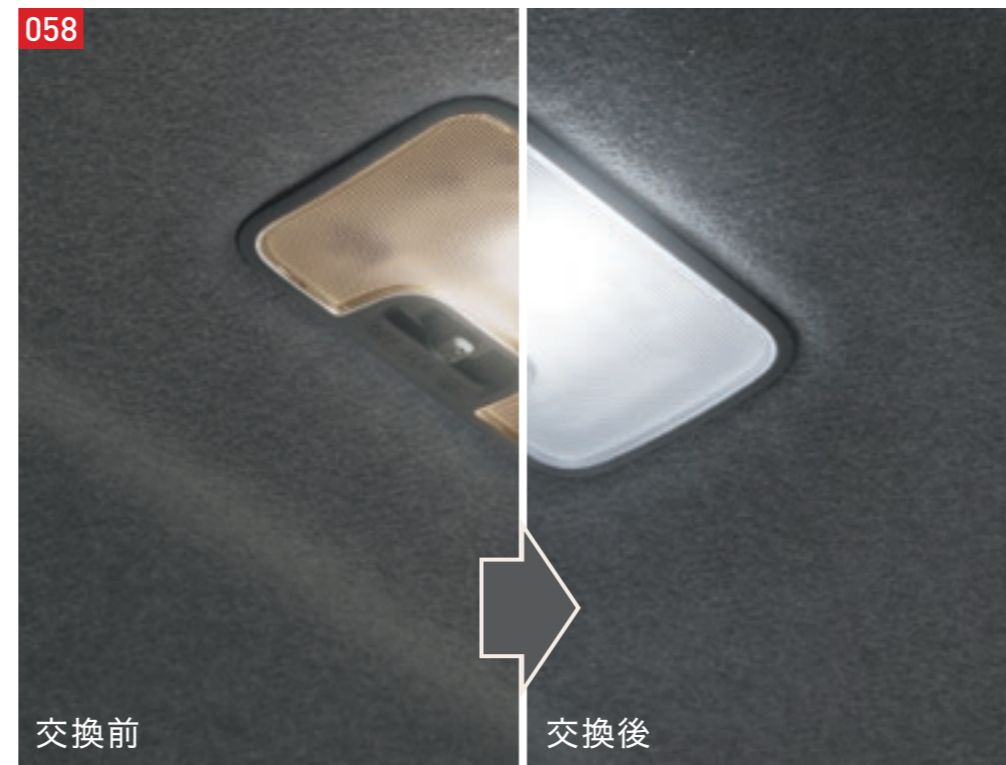

058 LEDルームランプ
(ルームランプ用) *1*2

2,750円(消費税抜き2,500円) **0.2H**〈B9F8〉

交換部位：ルームランプ (1灯)

設定 除くプラズマクラスター搭載LEDルームランプ (リヤ) 付車

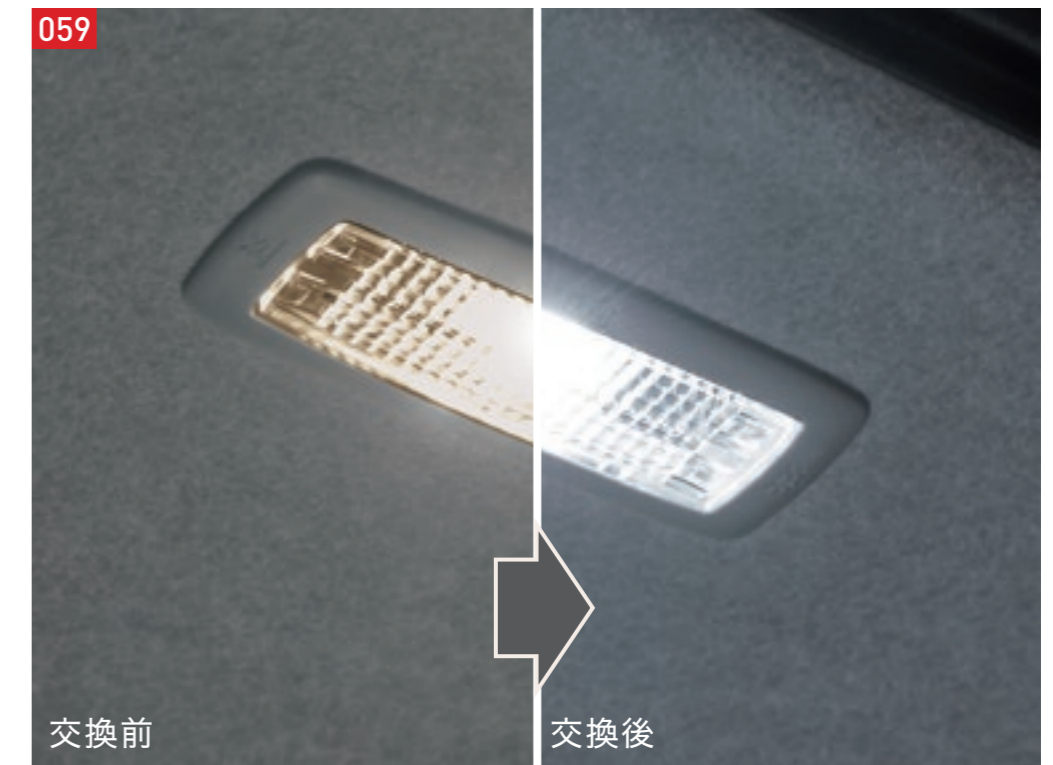

059 LEDルームランプ
(ラゲージルームランプ用) *1*2

2,750円(消費税抜き2,500円) **0.2H**〈B9F1〉

交換部位：ラゲージルームランプ (1灯)



*1. 写真の色や照度は実際とは異なります。 *2. 本製品を2個以上比べた場合、LEDの個体差により若干色が違って見える場合があります。エンジン始動時や電圧が安定しない時などに、光がちらついて見える場合がありますが、製品異常ではありません。

0.0H は標準取付時間です。作業時間に応じた取付費が別途必要となります。価格は取付費を含まないメーカー希望小売価格<(消費税10%込み)'20年9月現在のもの>で参考価格です。価格、取付費は販売店が独自に定めておりますので、詳しくは各販売店におたずねください。 ■装着用品・パーツ製造事業者：トヨタ自動車株式会社 ■**設定**のない商品は、全車型に適用です。 ※商品に関するお問い合わせ先・注意事項についてはP.088~090をご覧ください。

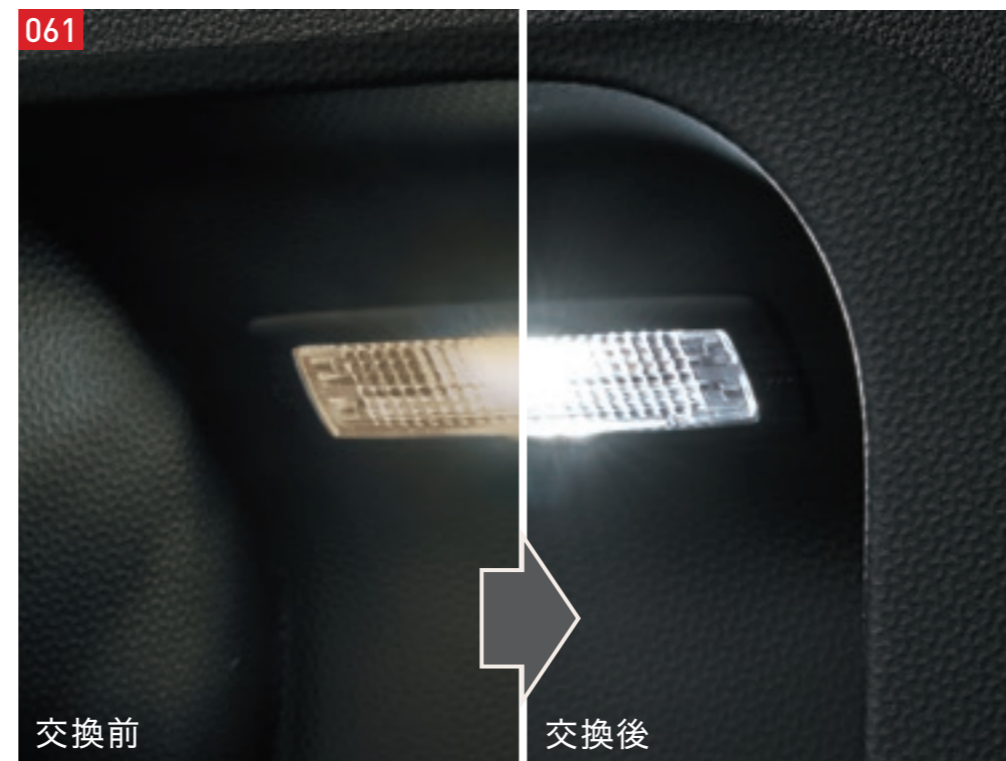
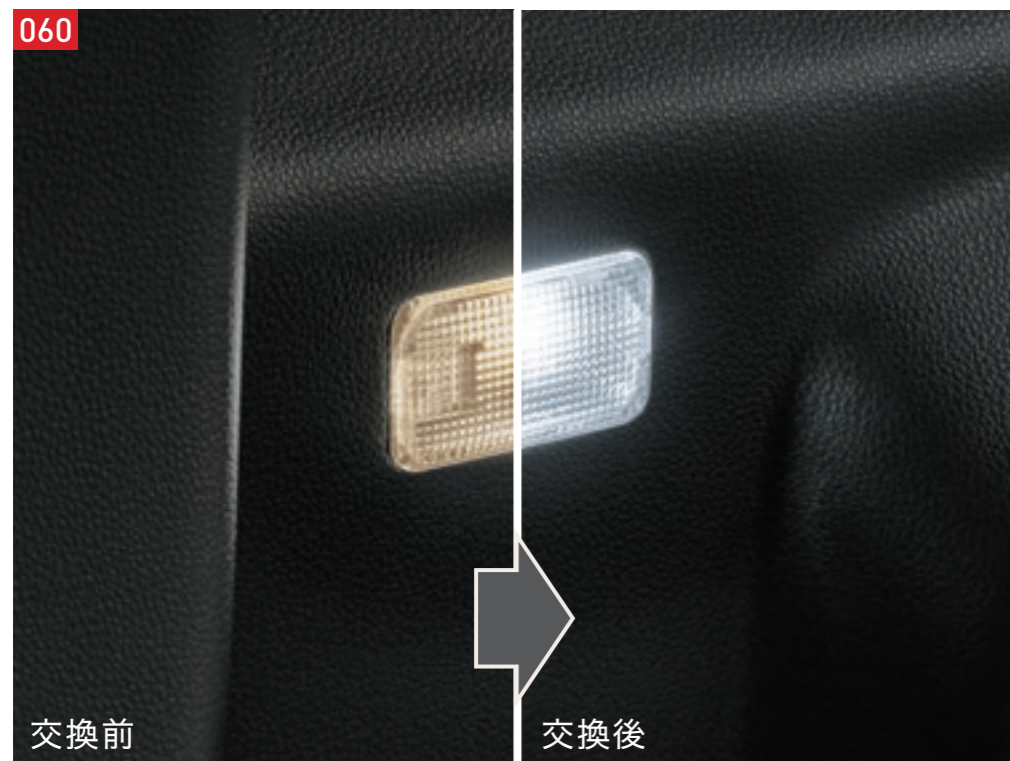

060 LEDルームランプ
（デッキサイド左側用） *1*2

2,750円（消費税抜き2,500円）0.2H〈B9F5〉

交換部位：デッキサイドランプ左側（1灯）

061 LEDルームランプ
（デッキサイド右側用） *1*2

2,750円（消費税抜き2,500円）0.2H〈B9F4〉

交換部位：デッキサイドランプ右側（1灯）

設定 カスタムG-T、カスタムG

062 LEDルームランプ
（ステップランプ左側用） *1*2

2,750円（消費税抜き2,500円）0.2H〈B9F7〉

交換部位：ステップランプ左側（1灯）

063 LEDルームランプ
（ステップランプ右側用） *1*2

2,750円（消費税抜き2,500円）0.2H〈B9F6〉

交換部位：ステップランプ右側（1灯） 設定 除くX



*1. 写真の色や照度は実際とは異なります。 *2. 本製品を2個以上比べた場合、LEDの個体差により若干色が違って見える場合があります。エンジン始動時や電圧が安定しない時などに、光がちらついて見える場合がありますが、製品異常ではありません。

0.0H は標準取付時間です。作業時間に応じた取付費が別途必要となります。価格は取付費を含まないメーカー希望小売価格＜（消費税10%込み）'20年9月現在のもの＞で参考価格です。価格、取付費は販売店が独自に定めておりますので、詳しくは各販売店におたずねください。 ■装着用品・パーツ製造事業者：トヨタ自動車株式会社 ■設定のない商品は、全車型に適用です。 ※商品に関するお問い合わせ先・注意事項についてはP.088～090をご覧ください。



紫外線
約**99%**カット

赤外線
約**74%**カット(クリア)
約**53%**カット(スモーク)

透過率
約87%(クリア) 約35%(スモーク)
※写真のフィルムはクリア。

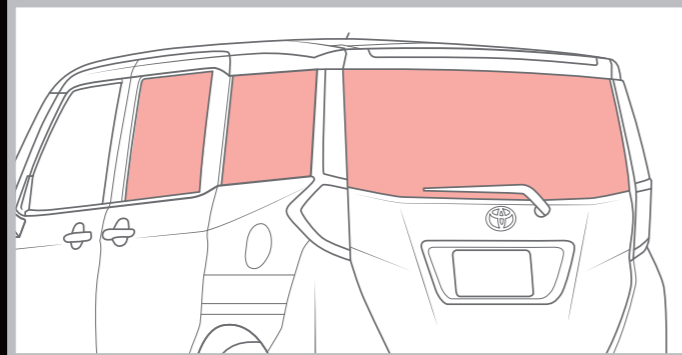

IR (赤外線) カットフィルム貼付位置

045 IR (赤外線) カットフィルム (リヤサイド・バックガラス)

17,050円(消費税抜き15,500円) **1.8H**
クリア<F0FJ>、スモーク<F0FH>

真夏の直射日光による肌への「ジリジリ感」を緩和するウインドウフィルムです。

色：クリア、スモーク

設定 除くカメラ別体型ドライブレコーダー（ディスプレイオーディオ連動タイプ）<後方録画用HDカメラ利用タイプ>（販売店装着オプション）付車

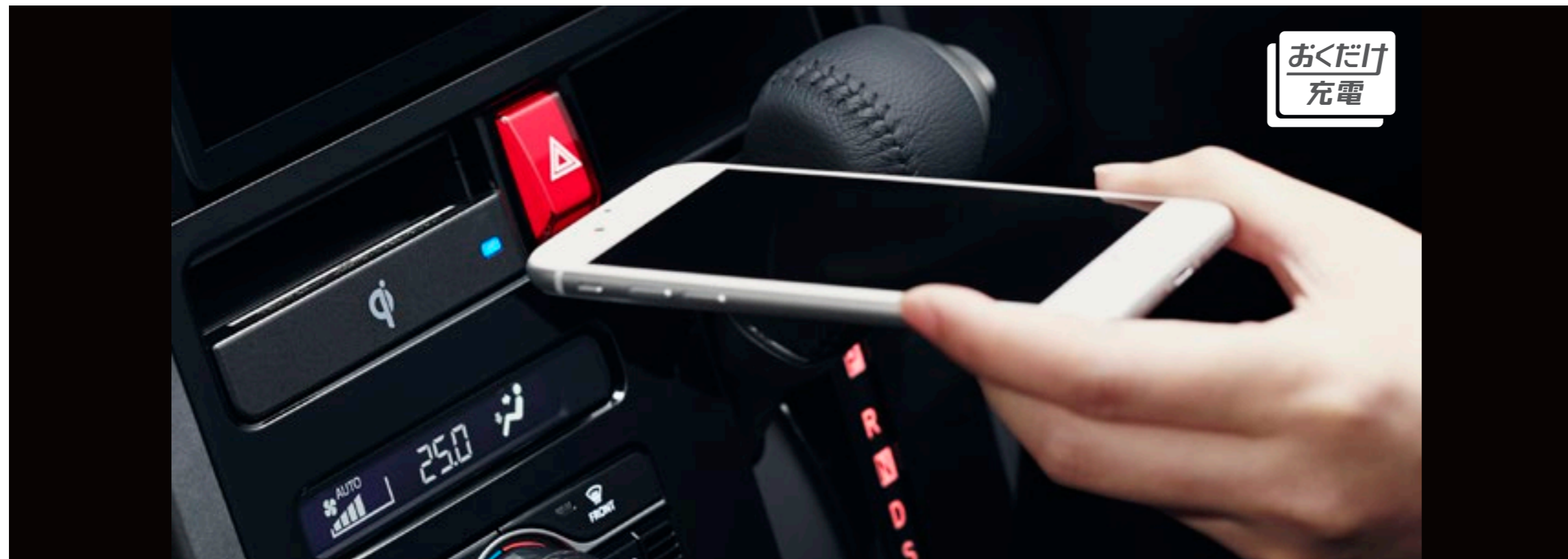

082 おだけ充電

18,700円(消費税抜き17,000円) 1.0H (E7R7)

ワイヤレス充電規格チー（Qi）に対応したスマートフォンなどを、充電エリアに置くだけで簡単に充電ができます。Qi1.2.4高速充電規格対応。異物感知機能付*で安心して使えます。

設定 カスタムG-T、カスタムG

*充電器とスマートフォンの間の異物（金属物）を検知し、発熱しないよう充電を停止する機能。

※充電エリアに置くことができても端末の種類、置き方によっては充電できないケースもあります。

※Qiとは、ワイヤレスパワーコンソーシアム（Wireless Power Consortium; WPC）が策定したワイヤレス給電の国際標準規格で、「Qi」および「Qi」マークはワイヤレスパワーコンソーシアムの商標です。



スマートフォン（大）充電時

スマートフォン（中）充電時

充電中：オレンジ

充電済：グリーン

■ご利用はワイヤレス充電の規格Qi（チー）に対応した一部の機種、もしくはQiに対応したアクセサリを装着した機器などに限られます。対応の有無は各商品のメーカーにお問い合わせください。 ■厚さ：約15mm、横幅：約83mmを超えるQi対応機器（アクセサリ類を含む）はBOX内に置くことができないため、充電はできません。 ■機器によっては正常に作動しない場合があります。ご使用になる前に本製品の取扱書、およびご使用になるQi対応機器に付属の取扱書をご確認ください。 ■「おだけ充電」、「おだけ充電」ロゴは、株式会社NTTドコモの登録商標です。 ⚠️注意：植込み型心臓ペースメーカー等の医療用電気機器を装着されている方は、おだけ充電のご使用にあたっては医師とよく相談ください。充電動作が医療用電気機器に影響を与えるおそれがあります。詳しくは販売店におたずねください。

0.0H は標準取付時間です。作業時間に応じた取付費が別途必要となります。価格は取付費を含まないメーカー希望小売価格（消費税10%込み）'20年9月現在のもの>で参考価格です。価格、取付費は販売店が独自に定めておりますので、詳しくは各販売店におたずねください。 ■装着用品・パーツ製造事業者：トヨタ自動車株式会社 ■設定のない商品は、全車型に適用です。 ※商品に関するお問い合わせ先・注意事項についてはP.088～090をご覧ください。

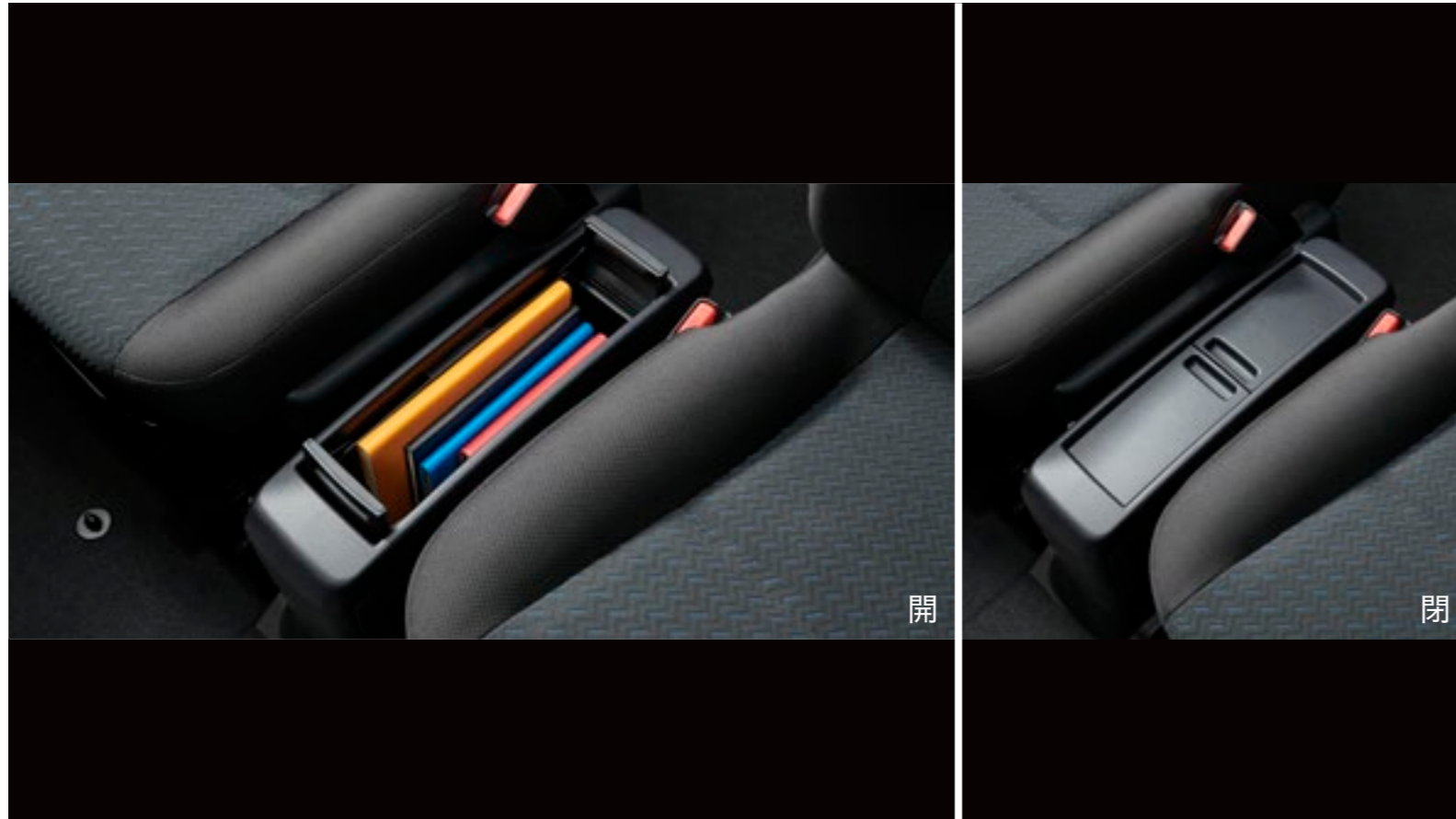

083 コンソールボックス

19,800円(消費税抜き18,000円) 0.5H〈E7D2〉

運転席と助手席の間を小物入れスペースとして有効活用。フタが中央で分かれて開くので、前席、後席どちらからでも使えます。

色：ブラック サイズ：L415×W110×H170mm

設定 除くフロアトレイイルミネーション（ブルー）付車

※標準装備のセンターフロアトレイを取り外す必要があります。

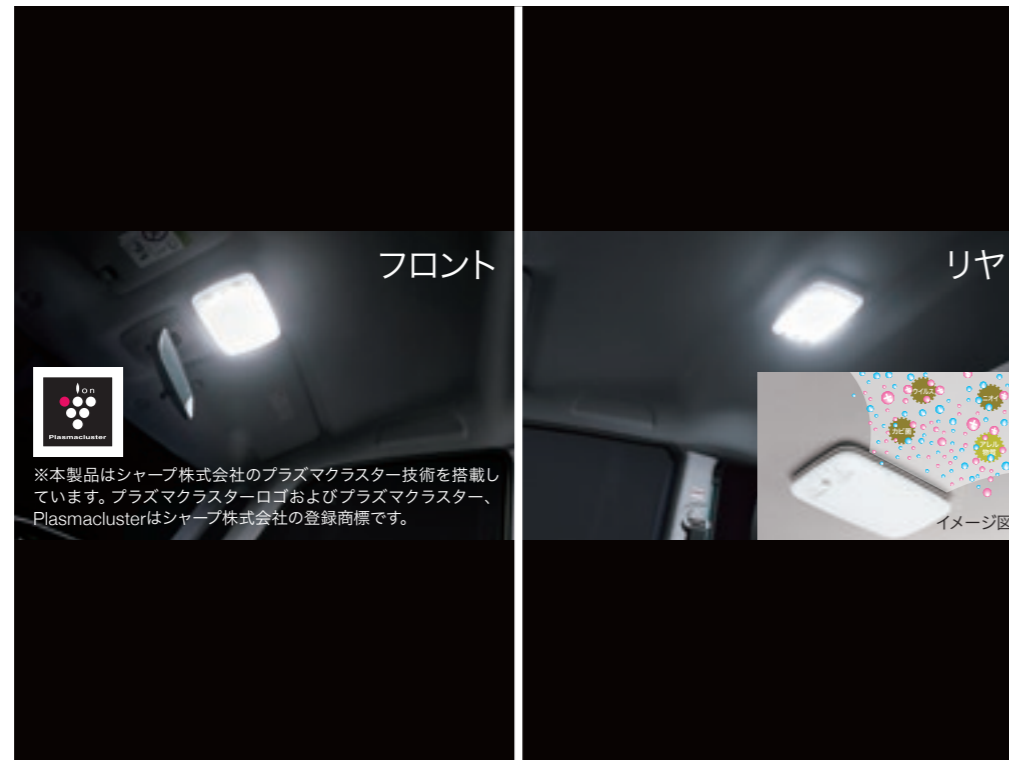

084 プラズマクラスター搭載LEDルームランプ（フロント/リヤ）

各 22,000円（消費税抜き20,000円）0.3H フロント〈104S〉、リヤ〈104T〉

プラズマクラスターで車内を快適空間に。LED照明付。

色：グレー

【設定】 【フロント】 除くLEDルームランプ（フロントパーソナルランプ用）付車

【リヤ】 除くLEDルームランプ（ルームランプ用）付車

※写真の色や照度は実際とは異なります。

※標準装備のフロントパーソナルランプまたはルームランプと交換となります。

※写真は当該車両とは異なります。



085 ドアリフレクションデカール

各 770円（消費税抜き700円）0.2H

フロントドア運転席側用〈R9E2〉、フロントドア助手席側用〈R9E3〉、
リヤドア運転席側用〈R9E4〉、リヤドア助手席側用〈R9E5〉

夜間のライト反射時に、ドアオープン状態を後方に知らせる反射フィルムです。

材質：樹脂（PC）

※写真の色や見え方は実際とは異なります。また、本製品自体は発光しません。



ホワイト

ブラック

レッド

086 キーケース

各 3,850円(消費税抜き3,500円)

本革ホワイト<B1JH>、本革ブラック<B1JF>、
本革レッド<B1JG>

上質な牛革を使用。表面にはディンプル柄を施し、スポーティなデザインが目を惹きます。

色：ホワイト、ブラック、レッド

材質：【表面】天然皮革（牛革） 【裏面】スエード

サイズ：L75×W44×H24mm（引手部分を除く）



スポーツ

カジュアル

プレミアム

087 キーカバー

各 4,950円(消費税抜き4,500円) 0.2H

スポーツ<B1HG>、カジュアル<B1HH>、
プレミアム<B1HJ>

材質：樹脂（アクリル）



シリコンイエロー

シリコンブラック

シリコングリーン

シリコンホワイト

シリコンピンク

088 キーカバー

各 990円(消費税抜き900円)

シリコンイエロー<B1HK>、シリコンブラック<B1HL>、
シリコングリーン<B1HM>、シリコンホワイト<B1HN>、
シリコンピンク<B1HP>

0.0H は標準取付時間です。作業時間に応じた取付費が別途必要となります。価格は取付費を含まないメーカー希望小売価格＜（消費税10%込み）'20年9月現在のもの＞で参考価格です。価格、取付費は販売店が独自に定めておりますので、詳しくは各販売店におたずねください。 ■装着用品・パーツ製造事業者：トヨタ自動車株式会社 ■設定のない商品は、全車型に適用です。 ※商品に関するお問い合わせ先・注意事項についてはP.088～090をご覧ください。



034 サイドバイザー（RVワイド）

1台分 19,800円（消費税抜き18,000円） **0.2H** 〈K0Q7〉

雨天時の室内換気に役立ち、高速走行時の風切り音に配慮したアクリル製バイザーです。TOYOTAロゴ入り。

※トヨタ純正サイドバイザーは車種専用設計により、風切り音等の品質を確保しています。

0.0H は標準取付時間です。作業時間に応じた取付費が別途必要となります。価格は取付費を含まないメーカー希望小売価格＜（消費税10%込み）'20年9月現在のもの＞で参考価格です。価格、取付費は販売店が独自に定めておりますので、詳しくは各販売店におたずねください。 ■装着用品・パーツ製造事業者：トヨタ自動車株式会社 ■**設定**のない商品は、全車型に適用です。 ※商品に関するお問い合わせ先・注意事項についてはP.088～090をご覧ください。

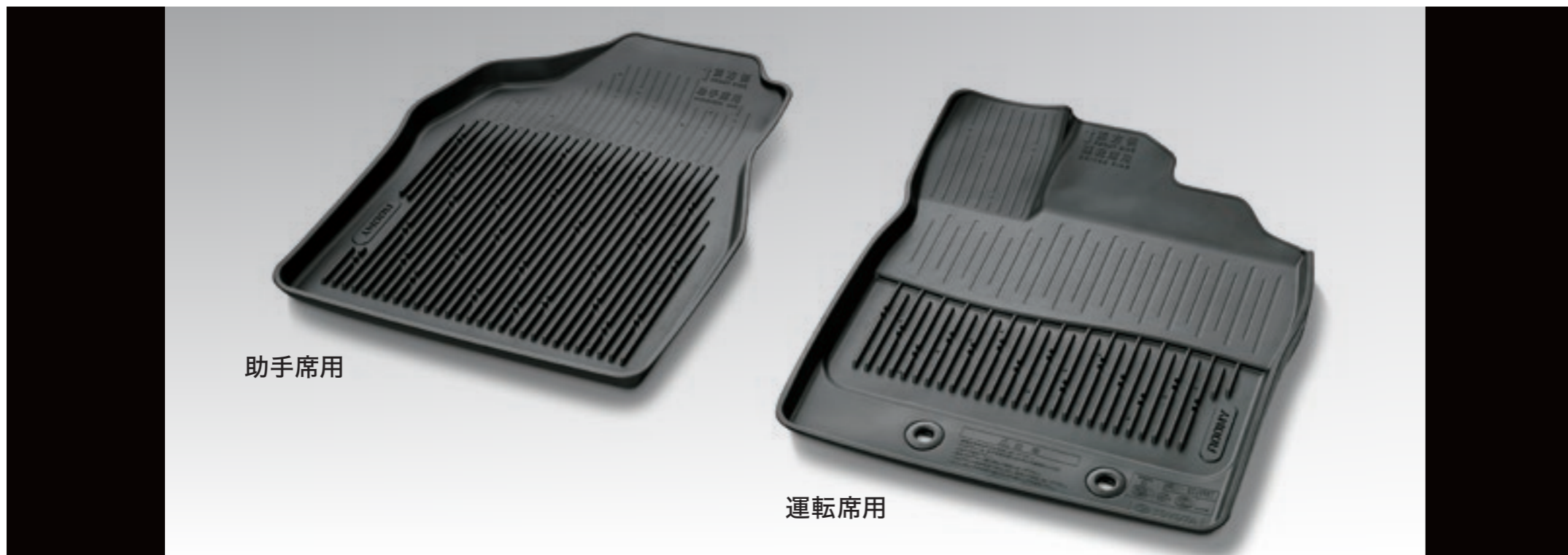

094 スノー・レジャー用フロアマット（縁高タイプ）*1*2

フロント（運転席・助手席）9,350円（消費税抜き8,500円）〈A2J6〉

縁高&車両専用形状でフロアへの水や汚れの浸入を防ぎ、車内を清潔に保ちます。

色：ブラック 材質：合成ラバー（SBR）



フロアマットを固定する工夫が施されています。

運転席側は2ヶ所に取り付けられた回転ノブでフロアマットをしっかり固定。走行中のマットのずれを防止します。取り外しもスムーズにできます。



※写真は当該車両とは異なります。



095 ラバーマット*1*2

1台分

17,600円（消費税抜き16,000円）〈A2JD〉

色：ブラック

材質：樹脂（TPS）

*1. トヨタ純正フロアマットは難燃性・耐久性等、車両同等の品質基準をクリアしています。 *2. 他のフロアマット類と重ねて使用しないでください。

0.0H は標準取付時間です。作業時間に応じた取付費が別途必要となります。価格は取付費を含まないメーカー希望小売価格<（消費税10%込み）'20年9月現在のもの>で参考価格です。価格、取付費は販売店が独自に定めておりますので、詳しくは各販売店におたずねください。 ■装着用品・パーツ製造事業者：トヨタ自動車株式会社 ■設定のない商品は、全車型に適用です。 ※商品に関するお問い合わせ先・注意事項についてはP.088~090をご覧ください。



096 ワンタッチ合金鋼チェーン

（ラダータイプ） 保証なし

15,840円（消費税抜き14,400円）〈V1J1〉

■適応サイズは、新車標準ホイール・タイヤを基準にしています。ホイール・タイヤの種類（特に冬用タイヤ）・メーカーによっては装着できない場合があります。詳しくは販売店にお問い合わせください。 ■アルミホイールにチェーンを取り付けると、ホイールに傷がつく恐れがあります。

※写真のディスクホイールおよびタイヤについては当該車両とは異なります。



097 スタイリッシュドアエッジモール

1台分 7,590円（消費税抜き6,900円） 0.4H 〈K6B7〉

ドアの開閉時にエッジをガードします。

色：全ボディカラー対応 材質：樹脂（アクリル）

設定 除くサイドガーニッシュ（メッキ）、サイドウインドウモール（メッキ）付車

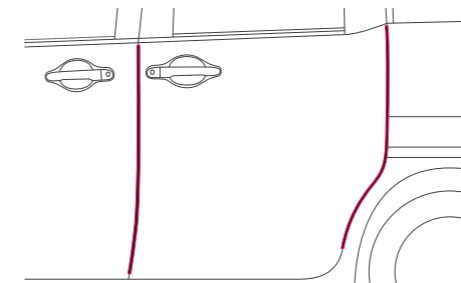

商品部位



098 ドアエッジプロテクター（メッキ調）

1台分

8,580円（消費税抜き7,800円） 0.4H 〈K6B6〉

設定 除くサイドガーニッシュ（メッキ）、サイドウインドウモール（メッキ）付車

0.0H は標準取付時間です。作業時間に応じた取付費が別途必要となります。価格は取付費を含まないメーカー希望小売価格＜（消費税10%込み）'20年9月現在のもの＞で参考価格です。価格、取付費は販売店が独自に定めておりますので、詳しくは各販売店におたずねください。 ■装着用品・パーツ製造事業者：トヨタ自動車株式会社 ■設定のない商品は、全車型に適用です。 ※商品に関するお問い合わせ先・注意事項についてはP.088～090をご覧ください。



099 フルシートカバー*1

1台分 27,500円 (消費税抜き25,000円) 0.5H
〈AAEF〉

撥水加工により、飲みこぼしなどの汚れも簡単に拭き取り可能です。

色：ブラック

材質：ポリエステル

SRS SIDE AIRBAG 対応*2

生地アップ

*1. トヨタ純正シートカバーは難燃性の生地を使用。シートへのフィットニングに配慮した専用設計となっています。 *2. SRSサイドエアバッグ&SRSカーテンシールドエアバッグ付車の場合は、SRSサイドエアバッグ対応純正シートカバー以外は使用しないでください。車種専用の純正用品以外を使用するとSRSサイドエアバッグが正常に作動しなくなり重大な傷害を受ける恐れがあります。

0.0H は標準取付時間です。作業時間に応じた取付費が別途必要となります。価格は取付費を含まないメーカー希望小売価格<(消費税10%込み)'20年9月現在のもの>で参考価格です。価格、取付費は販売店が独自に定めておりますので、詳しくは各販売店におたずねください。 ■装着用品・パーツ製造事業者：トヨタ自動車株式会社 ■設定のない商品は、全車型に適用です。 ※商品に関するお問い合わせ先・注意事項についてはP.088~090をご覧ください。



SRS SIDE AIRBAG 対応*2

100 ハーフシートカバー*1

1台分 12,100円(消費税抜き11,000円) 0.2H〈A7E2〉

材質：ポリエステル



フロント

101 マッドガード（フロントセット/リヤセット）

フロントセット

6,050円(消費税抜き5,500円) 0.2H〈K4D3〉

設定 除くサイドマッドガード付車

リヤセット

8,250円(消費税抜き7,500円) 0.2H〈K4D4〉

設定 除くリヤバンパースポイラー付車

色：全ボディカラー対応



102 カーカバー（防災タイプ） 1年間

17,600円(消費税抜き16,000円)〈K7BC〉

（財）日本防災協会認定生地を使用。

材質：ポリエステル

*1. トヨタ純正シートカバーは難燃性の生地を使用。シートへのフィッティングに配慮した専用設計となっています。 *2. SRSサイドエアバッグ&SRSカーテンシールドエアバッグ付車の場合は、SRSサイドエアバッグ対応純正シートカバー以外は使用しないでください。車種専用の純正用品以外を使用するとSRSサイドエアバッグが正常に作動しなくなり重大な傷害を受ける恐れがあります。

0.0H は標準取付時間です。作業時間に応じた取付費が別途必要となります。価格は取付費を含まないメーカー希望小売価格<（消費税10%込み）'20年9月現在のもの>で参考価格です。価格、取付費は販売店が独自に定めておりますので、詳しくは各販売店におたずねください。 ■装着用品・パーツ製造事業者：トヨタ自動車株式会社 ■設定のない商品は、全車型に適用です。 ※商品に関するお問い合わせ先・注意事項についてはP.088～090をご覧ください。

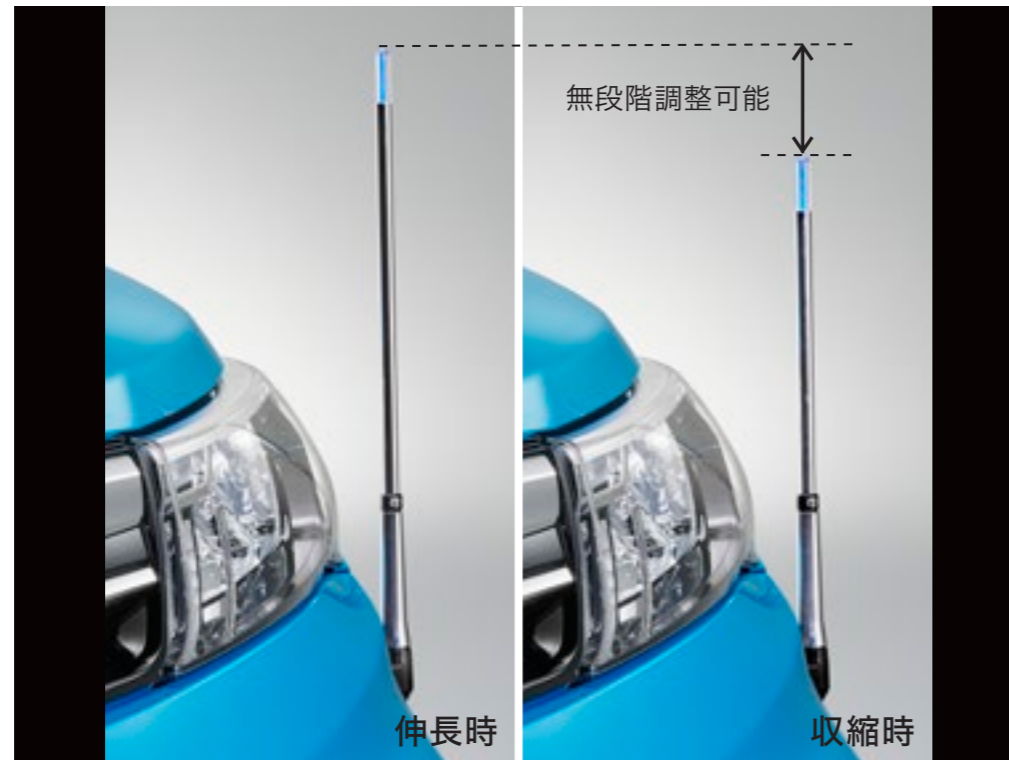

037 フェンダーランプ（デザインタイプ）

13,200円（消費税抜き12,000円）0.5H〈K2G1〉

ドライバーの見やすい高さに無段階で手動調整可能。夜間はスモールランプに連動してブルーに点灯します。

ポールの長さ：約410～500mm

※写真の色や照度は実際とは異なります。



038 リモートスタート（キーフリーシステム付車用）

47,300円（消費税抜き43,000円）0.6H〈M61N〉

離れた場所からリモコン操作でエンジンを始動。乗車前から車内を快適な温度に保てます。

サイズ：【リモコン】L74×W34×H16mm

設定 除くオートアラーム（ベースキット・非多重）付車

- 使用時には周囲の安全を十分ご確認ください。
- 一般公道や閉め切った場所での使用はお止めください。
- 車両停止中にエンジンをみだりに稼働させた場合、条例により、罰則を受けることがありますのでご注意ください。
(ご購入の際は地方自治体の条例などをご確認ください。)

★サポートヨプラスについて詳しくは [👉 P.079参照](#)

0.0H は標準取付時間です。作業時間に応じた取付費が別途必要となります。価格は取付費を含まないメーカー希望小売価格＜（消費税10%込み）'20年9月現在のもの＞で参考価格です。価格、取付費は販売店が独自に定めておりますので、詳しくは各販売店におたずねください。 ■装着用品・パーツ製造事業者：トヨタ自動車株式会社 ■ 設定 のない商品は、全車型に適用です。 ※商品に関するお問い合わせ先・注意事項についてはP.088～090をご覧ください。



039 リヤフォグランプ

24,200円(消費税抜き22,000円) 1.1H <KD1F>

設定 寒冷地仕様車



040 レインクリアリングブルーミラー 1年間

13,200円(消費税抜き12,000円) 0.2H <K8G1>

ミラー表面の親水処理を行い、視認性を向上。太陽光により親水性の回復および自己回復機能が持続します。

0.0H は標準取付時間です。作業時間に応じた取付費が別途必要となります。価格は取付費を含まないメーカー希望小売価格<（消費税10%込み）'20年9月現在のもの>で参考価格です。価格、取付費は販売店が独自に定めておりますので、詳しくは各販売店におたずねください。 ■装着用品・パーツ製造事業者：トヨタ自動車株式会社 ■設定のない商品は、全車型に適用です。 ※商品に関するお問い合わせ先・注意事項についてはP.088～090をご覧ください。



Photo：G（2WD）。ボディカラーはターコイズブルーマイカメタリック〈B86〉。内装色はブラック×アッシュブラウン。スペアタイヤ（応急用）はメーカーオプション。ナビレディパッケージ、コンフォートパッケージはメーカーパッケージオプション。ラゲージソフトトレイ、トノカバー、リヤバンパーステップガードを装着しています。

**076 ラゲージソフトトレイ*****9,900円(消費税抜き9,000円)〈J0BB〉**

柔軟性のある生地でできた扱いやすいトレイ。撥水・防水機能に加え、車内への水滴浸入を防ぐ外周縁も付いています。

色：ブラック

材質：ポリエステル+ウレタンフィルム+ウレタン+ポリエステルの4層ラミネート

設定 除くラゲージトレイ、ロングラゲージマット付車

**077 ラゲージトレイ*****11,000円(消費税抜き10,000円)〈J0E5〉**

濡れた荷物を気にせず積める防水タイプのトレイです。

材質：樹脂（軟質オレフィン）

設定 除くラゲージソフトトレイ、ラゲージマット（カーペットタイプ）、ロングラゲージマット付車

*写真は当該車両とは異なります。

0.0H は標準取付時間です。作業時間に応じた取付費が別途必要となります。価格は取付費を含まないメーカー希望小売価格〈（消費税10%込み）'20年9月現在のもの〉で参考価格です。価格、取付費は販売店が独自に定めておりますので、詳しくは各販売店におたずねください。 ■装着用品・パーツ製造事業者：トヨタ自動車株式会社 ■**設定**のない商品は、全車型に適用です。 ※商品に関するお問い合わせ先・注意事項についてはP.088～090をご覧ください。



078 ラゲージマット（カーペットタイプ）*

7,700円（消費税抜き7,000円）〈J0H4〉

汚れや傷つきから守るカーペットタイプ。着脱も簡単にでき、掃除も楽に行えます。

材質：ポリプロピレン

設定 除くラゲージトレイ、ロングラゲージマット付車



079 ロングラゲージマット*

14,300円（消費税抜き13,000円）〈J0HD〉

ラゲージルームからリヤシートバックまで汚れや傷つきを防ぎます。

色：ブラック

材質：エンボス加工入りポリ塩化ビニル

設定 除くラゲージソフトトレイ、ラゲージトレイ、ラゲージマット（カーペットタイプ）付車

*写真は当該車両とは異なります。

0.0H は標準取付時間です。作業時間に応じた取付費が別途必要となります。価格は取付費を含まないメーカー希望小売価格（消費税10%込み）'20年9月現在のもの>で参考価格です。価格、取付費は販売店が独自に定めておりますので、詳しくは各販売店におたずねください。 ■装着用品・パーツ製造事業者：トヨタ自動車株式会社 ■ 設定のない商品は、全車型に適用です。 ※商品に関するお問い合わせ先・注意事項についてはP.088～090をご覧ください。

**080 トノカバー*****16,500円(消費税抜き15,000円) 0.8H <U0A0>**

シートスライド&リクライニングに対応した、荷室を目隠しするカバーです。

※トノカバーの上に物を置かないでください。

**081 リヤバンパーステップガード*****16,500円(消費税抜き15,000円) 0.2H <Q1A7>**荷物の積み降ろし時にバンパーの傷つきを防止しながら、リヤビューを上質にドレスアップします。
車名ロゴ入り。

材質：【プレート】ステンレススチール 【ネーム部】ウレタン

*写真は当該車両とは異なります。

0.0H は標準取付時間です。作業時間に応じた取付費が別途必要となります。価格は取付費を含まないメーカー希望小売価格<(消費税10%込み)'20年9月現在のもの>で参考価格です。価格、取付費は販売店が独自に定めておりますので、詳しくは各販売店におたずねください。 ■装着用品・パーツ製造事業者：トヨタ自動車株式会社 ■設定のない商品は、全車型に適用です。 ※商品に関するお問い合わせ先・注意事項についてはP.088~090をご覧ください。



盗難防止機能付ナンバーフレームセット **035** デラックス

【お得なセット価格】

7,260円(消費税込み) ▶ **6,710円(消費税抜き6,100円)**〈BHGU〉

ナンバーフレーム（デラックス/フロント&リヤ）＋ロックボルト（ナンバープレート用）のセット*1。ナンバーフレーム表面処理：クロムメッキ

〔設定〕 除く字光式ナンバープレート付車



盗難防止機能付ナンバーフレームセット **036** ベーシック

【お得なセット価格】

5,940円(消費税込み) ▶ **5,390円(消費税抜き4,900円)**〈BHHU〉

ナンバーフレーム（ベーシック/フロント&リヤ）＋ロックボルト（ナンバープレート用）のセット*1。ナンバーフレーム表面処理：シルバー塗装

〔設定〕 除く字光式ナンバープレート付車

*1. ロックボルト・ナンバーフレームは、それぞれ単品でもご購入いただけますので、販売店にお問い合わせください。

〔0.0H〕は標準取付時間です。作業時間に応じた取付費が別途必要となります。価格は取付費を含まないメーカー希望小売価格＜（消費税10%込み）'20年9月現在のもの＞で参考価格です。価格、取付費は販売店が独自に定めておりますので、詳しくは各販売店におたずねください。 ■装着用品・パーツ製造事業者：トヨタ自動車株式会社 ■〔設定〕のない商品は、全車型に適用です。 ※商品に関するお問い合わせ先・注意事項についてはP.088～090をご覧ください。



インジケータ部

089 オートアラーム (ベースキット・ 非多重)	抑止機能	LEDインジケータ
	異常検知機能 ⇒ 警報	ドアこじ開け、室内侵入、車両ジャッキアップ ⇒ セキュリティホーン、ハザードが作動

■セキュリティ機能表

	異常検知機能				警報				
	ドア こじ開け	室内 侵入	車両 ジャッキ アップ	車両 バッテリー 外し	ハザード 点滅	ホーン	通知	サイレン	セキュリティ ホーン
089 オート アラーム (ベースキット・ 非多重)	○	○	○	×	○	○	×	×	○

●詳しい商品の機能に関しては販売店におたずねください。

089 オートアラーム（ベースキット・非多重）

46,750円(消費税抜き42,500円) 1.4H (M6LD)

車両標準キーのドアロック、アンロックに連動して、自動的に盗難警報システムをON/OFFします。ホーン配線が切られた時でも異常を検知した際には、セキュリティホーンで警報を発します。

【設定】 除くリモートスタート（キーフリーシステム付車用）、プレミアムダブルツィーターシステム・ダブルツィーターシステム（販売店装着オプション）付車

※写真は当該車両とは異なります。



090 三角停止板

2,750円(消費税抜き2,500円)〈77RE〉



091 レスキューマンⅢ

2,530円(消費税抜き2,300円)〈77P3〉

【ご注意】

●緊急脱出のための専用品です。他の用途には使用しないでください。 ●フロントウィンドウガラスは緊急脱出用ハンマーでは割ることができません。また、一部車両のドアガラスおよびリヤウィンドウガラスには合わせガラスが使用されているため割ることができません。 ●ドアガラスを割り、穴を広げるとき、ガラスの破片でケガをしないようご注意ください。 ●お子様のいたずらでケガをする場合がありますので十分ご注意ください。



092 ホイールロックナット

6,600円(消費税抜き6,000円)〈U5F4〉

設定 カスタムG-T、カスタムG



093 車載防災セット ①年間

13,200円(消費税抜き12,000円)〈J1K0〉

万一の自然災害に備えて、持ち運びしやすいリュックタイプの搭載ケースに全12アイテム（搭載ケース含む）を収納。ラゲージにフィットする形状と、急ブレーキや急加速時でも搭載ケースがズレにくいマジックテープによりラゲージ内にしっかりと固定ができます。

※保証期間はご購入日から1年間です。

※非常食・飲料水等は、必要に応じてご準備することをおすすめします。

【セット内容】

- ① レインコート
- ② レジャーシート（L1.8×W1.8m）
- ③ 搭載ケース
（リュックタイプ/容量15L相当）
ズレ防止マジックテープ付
サイズ：L420×W300×H140mm
- ④ 非常用ホイッスル
- ⑤ アルミブランケット
- ⑥ 携帯トイレ（3個）吸水シート付
- ⑦ 手回し充電ラジオライト（USBジャック付）
- ⑧ マスク
- ⑨ 軍手
- ⑩ 防災ウェットタオル
- ⑪ タオル
- ⑫ 給水袋（容量3L）

0.0H は標準取付時間です。作業時間に応じた取付費が別途必要となります。価格は取付費を含まないメーカー希望小売価格〈（消費税10%込み）'20年9月現在のもの〉で参考価格です。価格、取付費は販売店が独自に定めておりますので、詳しくは各販売店におたずねください。 ■装着用品・パーツ製造事業者：トヨタ自動車株式会社 ■設定のない商品は、全車型に適用です。 ※商品に関するお問い合わせ先・注意事項についてはP.088～090をご覧ください。



**701 DC-5.4A-リバーシブルUSB
2ポートQC3自動判定 *1*2*3**

1,727円(消費税抜き1,570円) <3162>

車両のアクセサリソケットを2ポートのUSBに変換でき、複数のスマートフォンなどの充電を可能にします。USBの表裏を気にせずに挿せるリバーシブルポート。上部のポートはクアルコム社QuickCharge3.0ポート搭載で、最大9V/2Aまたは最大12V/1.5Aにて充電します。

※QuickCharge3.0規格対応端末のみ、その他端末は最大5V/2.4Aにて充電します。商品にUSBケーブルは含まれません。

※保証期間はご購入日から6カ月です。

*1. 写真は当該車両とは異なります。 *2. 写真の色や照度は実際とは異なります。 *3. 商品につきましては、予告なく変更や販売終了となる場合がございます。

0.0H は標準取付時間です。作業時間に応じた取付費が別途必要となります。価格は取付費を含まない(販売元)トヨタモビリティパーツ希望小売価格<(消費税10%込み)'20年9月現在のもの>で参考価格です。価格、取付費は販売店が独自に定めておりますので、詳しくは各販売店におたずねください。 ■装着用品・パーツ製造事業者:<T-SELECT>P.090ご参照 ■[設定]のない商品は、全車型に適用です。 ※商品に関するお問い合わせ先・注意事項についてはP.088~090をご覧ください。



**702 ゴミ箱 ボトル型カーボン調
ブラックメッキ *3**

2,200円(消費税抜き2,000円) <3972>

ドアポケットに挿し込んで使用するタイプ。フタはワンプッシュで開き、ゴミが溜まった際はフタを取り外して捨てることができます。



**703 灰皿Sports Luxuryカーボン
調ブラック *1*2*3**

1,760円(消費税抜き1,600円) <3958>

ソーラー電源採用で電池交換不要。夜間の使用に便利なLED付き。火消し部が着脱できるので、汚れた際に本体の水洗いも可能です。



704 マルチグリップバー *1*3

1,188円(消費税抜き1,080円) <4209>

アシストグリップに引っ掛けてハンガーなどを掛けられます。横滑りしにくいゴムリング付き。約5kgまで対応。

[設定] 除くSRSサイドエアバッグ&SRSカーテンシールドエアバッグ(メーカーオプション)、ルーフネット、アシストグリップ(つり革タイプ)、12.1型後席ディスプレイ(販売店装着オプション)付車

※取り付けた下の座席には座らないでください。

サポトヨ

*「サポトヨ」とは
“サポートトヨタ”の
略称です。

技術と人で、安全安心をサポート 詳しくはこちらをご覧ください。▶ <https://toyota.jp/sapotoyo/>

サポトヨ
プラス+

快適なお出かけをお手伝いする用品

サポトヨプラス

クルマを利用する際の悩みごとを見つめて生まれた、
カー用品「サポトヨプラス」。
様々なアイテムが、快適なお出かけをサポートします。

詳しくは
こちらを
Check! >>





103 ランバーサポートクッション（汎用タイプ）*1

運転席用32,450円（消費税抜き29,500円）〈B0EA〉

優れた体圧分散性と衝撃吸収性を持つエクスジェル®を埋め込んだ、立体サポート構造を採用したエプロンタイプのクッションです。運転時のお尻・腰・背中への負担が気になるドライバーをサポートします。

色：ブラック

材質：【エプロン部】ポリ塩化ビニル 【エクスジェル®】合成ゴム

取付位置：運転席



104 サイドサポートパッド（汎用タイプ）*1

20,900円（消費税抜き19,000円）〈B0EB〉

身体を両サイドから支えて、乗車中の横ゆれを軽減します。走行中、安定した姿勢を保持できるので快適です。

色：ブラック

材質：【カバー背部】ポリ塩化ビニル 【サポートパッドカバー部】ポリエステル 【サポートパッド部】高反発ウレタン

取付位置：後席

*1. 写真は当該車両とは異なります。 *2. SRSサイドエアバッグ&SRSカーテンシールドエアバッグ付車の場合は、SRSサイドエアバッグ対応純正用品以外は使用しないでください。車種専用の純正用品以外を使用するとSRSサイドエアバッグが正常に作動しなくなり、重大な傷害を受ける恐れがあります。

0.0H は標準取付時間です。作業時間に応じた取付費が別途必要となります。価格は取付費を含まないメーカー希望小売価格＜（消費税10%込み）'20年9月現在のもの＞で参考価格です。価格、取付費は販売店が独自に定めておりますので、詳しくは各販売店におたずねください。 ■装着用品・パーツ製造事業者：トヨタ自動車株式会社 ■設定のない商品は、全車型に適用です。 ※商品に関するお問い合わせ先・注意事項についてはP.088～090をご覧ください。



106 アシストグリップ（ヘッドレスト取付タイプ）



107 アシストグリップ（つり革タイプ）

105 同乗者サポートパッケージ **106** + **107** のセット

[お得なセット価格]

21,340円（消費税込み） ▶ 17,600円（消費税抜き16,000円）〈CGMU〉

[設定] 除くコンフォートパッケージ（メーカーパッケージオプション）、ルーフネット付車

0.0H は標準取付時間です。作業時間に応じた取付費が別途必要となります。価格は取付費を含まないメーカー希望小売価格＜（消費税10%込み）'20年9月現在のもの＞で参考価格です。価格、取付費は販売店が独自に定めておりますので、詳しくは各販売店におたずねください。 ■装着用品・パーツ製造事業者：トヨタ自動車株式会社 ■**[設定]**のない商品は、全車型に適用です。 ※商品に関するお問い合わせ先・注意事項についてはP.088～090をご覧ください。



106 アシストグリップ（ヘッドレスト取付タイプ）*1*2

16,500円（消費税抜き15,000円）
〈F7PM〉

助手席のヘッドレストに取付けるアシストグリップ。乗車中、カーブなどで上体が不安定になりそうな時、両手で身体を支えることができ安心です。また、後席（リヤシート）への乗り降りもサポートします。

色：グレー 材質：樹脂（TPE）、樹脂（ABS） 取付位置：助手席ヘッドレスト部

設定 除くコンフォートパッケージ（メーカーパッケージオプション）付車

*1. 写真は当該車両とは異なります。 *2. 助手席に取り付けてご使用ください。アシストグリップを付けた状態でシートポジションを変更する際には、十分注意して操作してください。ポジションによってはシートと干渉したり、シートが起き上がらない場合があります。その場合はアシストグリップを取り外してからシート操作を行ってください。助手席シートバックテーブル付車の場合、本製品の使用時に助手席シートバックテーブルの機能を阻害する可能性があります。

0.0H は標準取付時間です。作業時間に応じた取付費が別途必要となります。価格は取付費を含まないメーカー希望小売価格（消費税10%込み）'20年9月現在のもの>で参考価格です。価格、取付費は販売店が独自に定めておりますので、詳しくは各販売店におたずねください。 ■装着用品・パーツ製造事業者：トヨタ自動車株式会社 ■ 設定のない商品は、全車型に適用です。 ※商品に関するお問い合わせ先・注意事項についてはP.088～090をご覧ください。



107 アシストグリップ（つり革タイプ）*1

4,840円（消費税抜き4,400円）〈F7PC〉

車両の回転式アシストグリップに取り付けるつり革型グリップ。乗車中腕を高く上げなくても楽に握ることができます。

取付位置：後席（アシストグリップ）

設定 除くルーフネット付車



108 アシストグリップ（シンプルタイプ）*1

6,270円（消費税抜き5,700円）〈F7PJ〉

柔らかい感触のグリップで長時間の乗車でも使いやすく、乗車中の不安定な姿勢をサポートします。

材質：【表皮】 ポリエステル

取付位置：運転席/助手席ヘッドレスト部

設定 除くコンフォートパッケージ（メーカーパッケージオプション）付車



109 ひと目でスイッチラベル*1

2,200円（消費税抜き2,000円）0.2H
〈C3J8〉

見やすい配色と日本語が表記されたラベルを装着することで、エアコンスイッチの操作もひと目で分かります。

設定 除くX



111 シートベルトパッド



112 バックドアストラップ

110 運転者サポートパッケージ 111 + 112 のセット

[お得なセット価格]

10,670円(消費税込み) ▶ 6,600円(消費税抜き6,000円) 0.6H <CHF>

0.6H は標準取付時間です。作業時間に応じた取付費が別途必要となります。価格は取付費を含まないメーカー希望小売価格<（消費税10%込み）'20年9月現在のもの>で参考価格です。価格、取付費は販売店が独自に定めておりますので、詳しくは各販売店におたずねください。 ■装着用品・パーツ製造事業者：トヨタ自動車株式会社 ■設定のない商品は、全車型に適用です。 ※商品に関するお問い合わせ先・注意事項についてはP.088～090をご覧ください。



111 シートベルトパッド*1

6,160円(消費税抜き5,600円)〈B0E5〉

シートベルトにシートベルトパッドを装着して使用。パッドに付いているハンドルを引っ張るだけでシートベルトを楽に装着できます。

材質：【表面】ポリ塩化ビニル 【裏面】ナイロン 【クッション材】ウレタン

取付位置：運転席、助手席



112 バックドアストラップ*1

4,510円(消費税抜き4,100円) 0.6H〈J1JC〉

背伸びをしなくてもストラップを引っ張れば、小柄な方でも楽にバックドアが閉められます。

材質：ポリエステル

*1. 写真は当該車両とは異なります。

0.0H は標準取付時間です。作業時間に応じた取付費が別途必要となります。価格は取付費を含まないメーカー希望小売価格〈（消費税10%込み）'20年9月現在のもの〉で参考価格です。価格、取付費は販売店が独自に定めておりますので、詳しくは各販売店におたずねください。 ■装着用品・パーツ製造事業者：トヨタ自動車株式会社 ■設定のない商品は、全車型に適用です。 ※商品に関するお問い合わせ先・注意事項についてはP.088～090をご覧ください。



113 回転クッション*1

14,300円(消費税抜き13,000円)〈B0EC〉

座面が回転することで身体の向きを簡単に換えられ、乗り降りをサポートする座布団型のクッションです。

材質：【表皮材】ポリエステル 【クッション材】ウレタン、樹脂（PET）

取付位置：助手席、リヤ左右席



114 杖ホルダー*1

5,610円(消費税抜き5,100円)〈F7A3〉

広い開口部とマジックテープ留めにより、簡単に杖を収納でき、降車時に杖をサッと取り出せる杖ホルダー。取り付け・取り外しも簡単です。

材質：【表皮】ポリエステル

取付位置：助手席ヘッドレスト 収納：1本



115 携帯トイレ（簡易セット）1年間

8,250円(消費税抜き7,500円)〈J1K1〉

車内に設置して使う、緊急時の簡易トイレです。

※使用回数につきましては、お客様の使用環境によって異なります。 [ワンタッチ便器サイズ（組立時）] 天面275×260mm・底面300×260mm・高さ100mm

【セット内容】

- ① ワンタッチ便器（1個）*2
- ② エチケット用ポンチョ（1枚）
- ③ ケアバッグ（2個）
- ④ 消臭凝固剤（2個）
- ⑤ 廃棄用袋（2枚）
- ⑥ 吸収シート（2枚）
- ⑦ 搭載ケース

*1. 写真は当該車両とは異なります。 *2. ワンタッチ便器は繰り返しご使用になれます。

0.0H は標準取付時間です。作業時間に応じた取付費が別途必要となります。価格は取付費を含まないメーカー希望小売価格（消費税10%込み）'20年9月現在のもの>で参考価格です。価格、取付費は販売店が独自に定めておりますので、詳しくは各販売店におたずねください。 ■装着用品・パーツ製造事業者：トヨタ自動車株式会社 ■設定のない商品は、全車型に適用です。 ※商品に関するお問い合わせ先・注意事項についてはP.088～090をご覧ください。



116 NEO G-Child baby

41,800円(消費税抜き38,000円)

カジュアル<77FJ>、ナチュラル<77FK>、モダン<77FL>

サイズ：L485×W485×H655mm

117 NEO G-Child ISO leg*1

85,800円(消費税抜き78,000円)

カジュアル<77FM>、ナチュラル<77FN>、モダン<77FP>

サイズ：L620×W415×H655mm（コネクタ最短時・サポート
レッグ含まず）

118 ジュニアシート

38,500円(消費税抜き35,000円)

カジュアル<77G4>、ナチュラル<77G3>

サイズ：【最小時】L480×W450×H690mm

【最大時】L500×W500×H830mm

【折りたたみ時】L770×W480×H250mm

重量：6.0kg

トヨタ NEO G-Childシリーズ GOA for Children | トヨタ NEO G-Childシリーズは、国土交通省の定める基準をクリアしています。

*1. ISO FIX対応のチャイルドシートは、ISO FIX対応固定専用アンカーに固定した状態で道路運送車両の保安基準に適合させているため、指定されたものをご使用ください。詳細はトヨタ販売店におたずねください。

0.0H は標準取付時間です。作業時間に応じた取付費が別途必要となります。価格は取付費を含まないメーカー希望小売価格<（消費税10%込み）'20年9月現在のもの>で参考価格です。価格、取付費は販売店が独自に定めておりますので、詳しくは各販売店におたずねください。 ■装着用品・パーツ製造事業者：トヨタ自動車株式会社 ■設定のない商品は、全車型に適用です。 ※商品に関するお問い合わせ先・注意事項についてはP.088～090をご覧ください。

チャイルドシート装着方法一覧表

品名	取付方法	取付位置			取付向き
		助手席	後席 (左右)	後席 (中央)	
116 NEO G-Child baby	シートベルト	×	○	×	後向き
	シートベルト	▲*2	○	×	前向き
117 NEO G-Child ISO leg*1	ISO FIX	×	○	×	後向き
	ISO FIX	×	○	×	前向き
118 ジュニアシート	シートベルト	▲*2	○	×	前向き

□:ベビーシートとして使用 □:チャイルドシートとして使用 □:ジュニアシートとして使用

トヨタ NEO G-Childシリーズ GOA for Children | トヨタ NEO G-Childシリーズは、国土交通省の定める基準をクリアしています。

*1. ISO FIX対応のチャイルドシートは、ISO FIX対応固定専用アンカーに固定した状態で道路運送車両の保安基準に適合させているため、指定されたものをご使用ください。詳細はトヨタ販売店におたずねください。

*2. やむを得ず助手席に装着する場合は、万一の事故の際にエアバッグからの衝撃を防ぐため、シート座面を最後部にスライドさせて取り付けてください。

0.0H は標準取付時間です。作業時間に応じた取付費が別途必要となります。価格は取付費を含まないメーカー希望小売価格<(消費税10%込み)>'20年9月現在のもの>で参考価格です。価格、取付費は販売店が独自に定めておりますので、詳しくは各販売店におたずねください。 ■装着用品・パーツ製造事業者：トヨタ自動車株式会社 ■設定のない商品は、全車型に適用です。 ※商品に関するお問い合わせ先・注意事項についてはP.088~090をご覧ください。

000 トヨタ純正用品(販売店取付)

トヨタ自動車(株)の取り扱い商品

000 モデリスタパーツ(販売店取付)

(株)トヨタカスタマイジング&
ディベロップメントの取り扱い商品

000 GRパーツ(販売店取付)

(株)トヨタカスタマイジング&
ディベロップメントの取り扱い商品

000 T-SELECT用品

トヨタモビリティパーツ(株)の取り扱い商品

本カタログに掲載されている商品につきましては、車両登録後の取付を前提としております。

本仕様ならびに装備は予告なく変更することがあります。(このカタログの内容は'22年1月現在のもの)ボディカラーおよび内装色は撮影および表示画面の関係で実際の色とは異なって見えることがあります。

ナビゲーション・オーディオ・ETC等との同時装着可否につきましては、オーディオビジュアル&ナビゲーションカタログをご覧ください。 ※本カタログに使用した撮影小物は商品に含まれません。

商品によっては、車両本体への穴あけ加工等が必要となる場合があります。

【お取り扱い上の注意】●購入後の改造は重大な事故や故障を招く危険性がありますので絶対に行わないでください。 ●GRパーツにつきましては、「トヨタ純正用品」および「モデリスタパーツ」、モデリスタパーツは、「トヨタ純正用品」および「GRパーツ」との組み合わせは原則できません。ただし、一部用品につきましては組み合わせ可能な場合があります。詳しくは、GRパーツはTRDコールセンター、モデリスタパーツはモデリスタコールセンターまでお問い合わせください。 ●フロントスポイラーを装着した車両を牽引する場合、フロントスポイラーが変形することがあります。エアロパーツ ●エアロパーツ(301 ~ 308、501 ~ 506)を装着した場合、路面とのクリアランスが狭くなり、縁石などの段差、スロープなどで路面と干渉しやすくなります。また、積雪時ラッセルしたまま走行したり、凍結(着氷)状態で使用した場合、エアロパーツが破損する恐れがあります。 ●エアロパーツ(301 ~ 309、501 ~ 506)は樹脂(ABS/PPE)製です。樹脂(ABS/PPE)製は一般的に、衝撃などに弱くなりますのでご注意ください。特に極寒時にはご注意ください。 ●塗装パーツにつきましては、塗装色の色が標準車と完全に一致しない場合があります。アルミホイール/タイヤ★アルミホイール&タイヤセット(316)、アルミホイールセット(317、318)を装着した場合、走行音が増加したり雨の日の排水性や雪道・凍結路面でのグリップが低下する場合があります。また、乗り心地や操縦安定性が標準車と異なる場合があります。標準車のタイヤに比べ摩耗が早くなる場合があります。タイヤチェーンが使用できない場合があります。あらかじめご了承ください。 ●アルミホイール&タイヤセット(316)、アルミホイールセット(317、318)の装着に際し、本カタログ記載の適合を必ず守ってください。 ●スタッドレスタイヤなど設定以外のタイヤを装着した場合にはハミ出し、干渉などの可能性があります。 ●パンクの際、商品に付属されるホイールナットアダプター、専用パターンキーが必要となりますので必ず車載ください。マフラーカッター●マフラーカッター(313)を装着した場合、路面とのクリアランスが狭くなり、縁石などの段差、スロープなどで路面や突起物などと干渉しやすくなります。また、音質、性能が変化することがあります。マフラーカッターは素材の特性上、熱で変色したり、表面に錆が発生することがあります。 ●マフラーカッター(313)を装着した場合、走行直後はマフラーカッターが高温になっているため、やけどの恐れがあります。荷物の積み下ろし時などには、手や足がマフラーカッターに触れないようにしてください。



<https://toyota.jp/roomy/option/>

トヨタ純正用品は、3年間6万km保証です。

保証修理を受けられる期間は、トヨタの販売店、またはトヨタ認定サービス工場で商品をトヨタ車に取り付けた日(販売した日)から3年間となります。ただし、その期間内でも走行距離が60,000kmまでとなります。

※一部消耗品の保証期間や詳細につきましては、販売店にお問い合わせください。



<https://www.modellista.co.jp/s/roomy/>



<https://www.trdparts.jp/roomy/>

モデリスタパーツ、GRパーツは、1年間2万km保証です。

モデリスタパーツ、GRパーツについて保証を受けられる期間は、一部消耗品を除きパーツを車両に装着された日から1年間となります。ただし、その期間内でも走行距離が20,000kmまでとなります。
※一部消耗品の保証期間や詳細につきましては、P.090のお問い合わせ先にてご確認ください。



T-SELECTは、
1年間保証です。
(一部商品を除く)

[保証マーク]

1年間 → 保証修理期間は用品取付時から1年間です。
ただし、期間内でも走行距離が2万kmまでです。

保証なし → 保証なし

.....

このカタログに関するお問い合わせは、お近くのルーミー取扱店または、下記へ

トヨタ自動車株式会社 取り扱い商品	株式会社トヨタカスタマイジング&ディベロップメント 取り扱い商品	T-SELECTの商品(701)に関するお問い合わせ先	T-SELECTの商品(702、703)に関するお問い合わせ先	T-SELECTの商品(704)に関するお問い合わせ先
ベース車両および純正用品 (001~118)に関するお問い合わせ先	モデリスタの商品(301~318)に関するお問い合わせ先	GRパーツの商品(501~512)に関するお問い合わせ先	(販売元)トヨタモビリティパーツ株式会社	
トヨタ自動車株式会社 お客様相談センター	モデリスタコールセンター	TRDコールセンター	(製造元)株式会社カシムラ 専用ダイヤル	(製造元)株式会社カーメイト サービスセンター
TEL  0800-700-7700	TEL 050-3161-1000	TEL 050-3161-2121	TEL 03-5613-1332	TEL 03-5926-1212
オープン時間 365日 9:00~16:00	オープン時間 10:00~18:00 (除く指定定休日)	オープン時間 10:00~18:00 (除く指定定休日)	オープン時間 月~金10:00~12:00/ 13:00~17:00(除く指定定休日)	オープン時間 月~金10:00~18:30 土日祝10:00~12:00/13:00~18:30 (除く指定定休日)
所在地 〒450-8711 名古屋市中村区名駅4丁目7番1号	所在地 〒182-0021 東京都調布市調布ヶ丘1丁目 18番地1号 KDX調布ビル6階	所在地 〒182-0021 東京都調布市調布ヶ丘1丁目 18番地1号 KDX調布ビル6階	所在地 〒120-0005 東京都足立区綾瀬6-9-28	所在地 〒171-0051 東京都豊島区长崎5-33-11
ホームページ https://toyota.jp	ホームページ https://www.modellista.co.jp	ホームページ https://www.trdparts.jp	ホームページ http://www.kashimura.com	ホームページ https://www.carmate.co.jp
				TEL 0564-66-0773
				オープン時間 9:30~12:00/13:00~17:30 (除く指定定休日)
				所在地 〒444-8516 愛知県岡崎市日名西町3番地
				ホームページ https://www.yacjp.co.jp