



# VOXY

ACCESSORIES & CUSTOMIZE CATALOGUE

2026年4月

[View Cars](#)





## MODELLISTA

詳しくはP.4-5



## MODELLISTA

詳しくはP.6-7



## GR PARTS

詳しくはP.10-11



### シートバックテーブル(アシストグリップ付)

詳しくはP.15



### クリーンシーリングライト(ナノイ-X搭載/ホワイト)

詳しくはP.17



### 13.2型有機EL後席ディスプレイ V13T-R72R

詳しくはP.29

## INDEX

- P.2-3 RECOMMENDED ITEMS
- P.4-9 MODELLISTA / MODELLISTA PARTS
- P.10-13 GR PARTS
- P.14 PERFORMANCE
- P.15-17 INTERIOR / ILLUMINATION / COMFORT
- P.18 LUGGAGE
- P.19 DRIVING SUPPORT / WINTER & SNOW
- P.20 SECURITY
- P.21-23 サポトヨプラス
- P.24 BASIC
- P.25-26 FOR CHILDREN / TZ
- P.27 TZ DRIVE RECORDER
- P.28-29 DRIVE RECORDER / AUDIO VISUAL



どこまでも鋭く、そして強く。個性を極めたエモーショナルカスタム。

Photo:S-Z(2WD・7人乗り)。ボディカラーのプラチナホワイトパールマイカ(089)はメーカーオプション。デジタルインナーミラー、デジタルキー、ITS Connectはメーカーオプション。プロジェクター式LEDヘッドランプ+LEDターンランプ+LEDクリアランスランプとアダプティブハイビームシステムはセットでメーカーオプション。ヨタ チームメイト アドバンスト パーク(リモート機能付)+パノラミックビューモニター(床下透過表示機能付)、パーキングサポートブレーキ(後方歩行者+周囲静止物)とエレクトロソフトマチックはセットでメーカーオプション。ヨタ チームメイト アドバンストドライブ(洗滌時支援)、緊急時操舵支援(アクティブ操舵機能付)+フロントクロスストラフィックアラート+レーンチェンジアシスト、カラーヘッドアップディスプレイ、ドライバーステアリングカメラはセットでメーカーオプション。快適利便パッケージ(High)はメーカーパッケージオプション。MODELLISTA エアパーツセット、アドバンストセットA、クールシャインキット、18インチアルミホイール&タイヤセット(セキュリティロックナット付)(MODELLISTA WingDancer X VII(ブラック×ポリッシュ)&TOYO TIRES TRANPATH mp7)を装着しています。 ※写真は灯火類を点灯させた状態です。写真の色や照度は実際とは異なります。

## MODELLISTA

**301** MODELLISTA エアロパーツセット \*1\*2 303 + 304 + 305 の合計金額

塗装済 220,000円(消費税抜き200,000円) 4.5H (WAAU)

素地 196,900円(消費税抜き179,000円) ユニバーサルステップ付車 4.5H (18.6H) (WB2U)、ユニバーサルステップ無車 4.5H (18.4H) (WBAU)

[設定] 除くドアエッジプロテクター (樹脂製) 021、リヤフォグランプ 031、土別フィン 061 付車

[保証] TCD:1年間2万km

**303** フロントスポイラー \*1\*2

塗装済 70,400円(消費税抜き64,000円) 0.9H (WA1D)

素地 64,900円(消費税抜き59,000円) 0.9H (5.9H) (WB1D)

材質:樹脂(ポリプロピレン)+メッキ

地上高:オリジナルより約34mmダウン 全長:オリジナルより約53mmプラス

[保証] TCD:1年間2万km

**304** サイドスカート

塗装済 90,200円(消費税抜き82,000円) 2.8H (WA2A)

素地 78,100円(消費税抜き71,000円)

ユニバーサルステップ付車 2.8H (6.8H) (WB2B) \*2、ユニバーサルステップ無車 2.8H (6.6H) (WB2A)

材質:樹脂(ポリプロピレン)+メッキ 地上高:オリジナルより約35mmダウン

[設定] 除くドアエッジプロテクター (樹脂製) 021 付車

[保証] TCD:1年間2万km

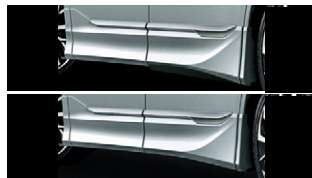
(上) ユニバーサルステップ付車  
(下) ユニバーサルステップ無車**305** リヤスカート \*2

塗装済 59,400円(消費税抜き54,000円) 0.8H (WA3A)

素地 53,900円(消費税抜き49,000円) 0.8H (5.9H) (WB3A)

材質:樹脂(ポリプロピレン)+メッキ 地上高:オリジナルより約8mmダウン

全長:オリジナルより約16mmプラス [設定] 除くリヤフォグランプ 031、土別フィン 061 付車

※輪止めの高さや形状によっては、リヤスカートが接触する可能性があります。ご注意ください。

[保証] TCD:1年間2万km

**328** 18インチ アルミホイール&タイヤセット(セキュリティロックナット付)

1台分 299,200円(消費税抜き272,000円) 0.5H (WD8U)

MODELLISTA WingDancer X VII (ブラック×ポリッシュ)&amp;TOYO TIRES TRANSPATH mp7

サイズ:18×7.0J&amp;215/45R18 インセット40

[設定] 除く合金鋼チェーンスペシャル 029、キー付ホイールナット

036 付車

※価格には、セキュリティロックナットセット(セキュリティナット4個、ロゴ付ナット4個、ロゴ無ナット12個)、センターキャップ、バルブも含まれます。

[保証] TCD:1年間2万km



セキュリティロックナット

\*1. フロントスポイラー 303 上側、シグネチャーイルミグリル 306、イルミルーフスポイラー 307、ルーフスポイラー 331 のブラック部分はツヤありブラック塗装となります。 \*2. フロントスポイラー 303 左右、サイドスカート 304 のユニバーサルステップ(助手席側)(メーカーオプション)付車(WB2B)、リヤスカート 305 のブラック部分はツヤ消しブラック塗装となります。

\*3. 写真の色や照度は実際とは異なります。

**329** アドバンストセットA \*1\*3 306 + 307 の合計金額

塗装済 170,500円(消費税抜き155,000円) アドバンストパーク付車 3.1H (WA2U)、アドバンストパーク無車 2.6H (WA1U)

素地 158,400円(消費税抜き144,000円) アドバンストパーク付車 3.1H (4.3H) (WB2U)、アドバンストパーク無車 2.6H (4.3H) (WB1U)

[設定] 除くGRエアロパーツセット 501、GRフロントスポイラー (LED付) 502 付車

[保証] TCD:1年間2万km



(上) 点灯時、(下) 非点灯時



## 塗装済設定色

 プラチナホワイトパールマイカ(089)

 ニュートラルブラック(229)

その他のカラーは素地パーツを販売店にて塗装

**306** シグネチャーイルミグリル \*1\*3

77,000円(消費税抜き70,000円)

アドバンストパーク付車 2.3H (WF52)、アドバンストパーク無車 1.8H (WF51)

材質:樹脂(ABS)+メッキ

[設定] 除くGRエアロパーツセット 501、GRフロントスポイラー (LED付) 502 付車

※ON/OFFスイッチはございません(イグニッションONで常時点灯)。

[保証] TCD:1年間2万km

**307** イルミルーフスポイラー \*1\*3

塗装済 93,500円(消費税抜き85,000円) 0.8H (WA61)

素地 81,400円(消費税抜き74,000円) 0.8H (4.3H) (WB61)

材質:樹脂(ABS)

全長:オリジナルより約9mmプラス

※ON/OFFスイッチはございません(クリアランスランプONで常時点灯)。

[保証] TCD:1年間2万km

**331** ルーフスポイラー \*1

塗装済 71,500円(消費税抜き65,000円) 0.5H (WA63)

素地 62,700円(消費税抜き57,000円) 0.5H (4.3H) (WB63)

材質:樹脂(ABS)

全長:オリジナルより約9mmプラス

[保証] TCD:1年間2万km

## 架装部位

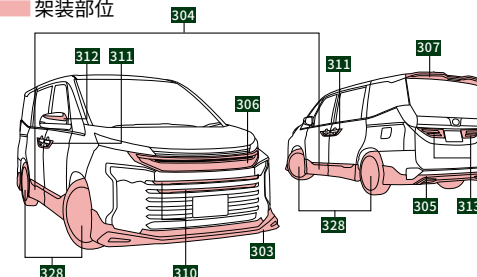

000 トヨタ純正品、GRパーツ 000 モデルスタパーツ 000 GRパーツ(TCD) 000 サポトヨプラス用品(TCD) 000 T2用品 000 T1MP取り換え商品 ※詳しくは巻末をご覧ください。

0.0H は標準取付時間です。(0.0H) は標準塗装時間です。作業時間に応じた取付費、塗装費が別途必要となります。価格は取付費、塗装費を含まない各事業者の希望小売価格(消費税10%込み)/'26年4月現在のもの&gt;で参考価格です。価格、取付費、塗装費は販売店が独自に定めておりますので、詳しくは各販売店におたずねください。

■ [設定] のない商品は、全車型に適用です。 ※装着用品・パーツ製造事業者、保証について、お取り扱い上の注意、お問い合わせ先、手話通訳サービスについては、巻末をご覧ください。 ■ TCD:株式会社トヨタカスタマイジング&amp;ディベロップメント ■ TMP:トヨタモビリティパーツ株式会社



クールな煌めきが、新たな可能性を照らし出す。

Photo:S-Z(E-Four・7人乗り)。ボディカラーはニュートラルブラック(229)。デジタルインナーミラー、デジタルキー、ITS Connectはメーカーオプション。プロジェクター式LEDヘッドランプ+LEDターナランプ+LEDクリアランスランプとアダプティブハイビームシステムはセットでメーカーオプション。トヨタ チームメイト アドバンスト パーク(リモート機能付)+パノラミックビューモニター(床下透過表示機能付)、パーキングサポートブレーキ(後方歩行者+周囲静止物)とエレクトロシフトマチックはセットでメーカーオプション。トヨタ チームメイト アドバンストドライブ(渋滞時支援)、緊急時操舵支援(アクティブ操舵機能付)+フロントクロストラフィックアラート+レーンチェンジアシスト、カラーヘッドアップディスプレイ、ドライバーステアリングカメラはセットでメーカーオプション。快適便利パッケージ(High)はメーカーパッケージオプション。クールシャインキット、16インチ アルミホイールセット(MODELLISTA TRINITAS(ブラック×ポリッシュ))を装着しています。 ※写真は灯火類を点灯させた状態です。写真の色や照度は実際とは異なります。

MODELLISTA

**309** クールシャインキット

310 + 311 + 312 + 313 の合計金額

**111,100円** (消費税抜き101,000円) 2.1H (WFAU)

[設定] 除くドアエッジプロテクター (樹脂製) 021 付車

※バックドアガーニッシュ 313 のメッキ部分以外はツヤありブラック塗装となります。

[保証] TCD:1年間2万km

**310** フロントロアグリルガーニッシュ**24,200円** (消費税抜き22,000円) 0.5H (WFBA)

材質:樹脂 (ABS) +メッキ

[保証] TCD:1年間2万km

**311** サイドドアガーニッシュ**38,500円** (消費税抜き35,000円) 0.6H (WF2A)

材質:樹脂 (ABS) +メッキ

[設定] 除くドアエッジプロテクター (樹脂製) 021 付車

[保証] TCD:1年間2万km

**312** ミラーガーニッシュ**17,600円** (消費税抜き16,000円) 0.5H (WFHA)

材質:樹脂 (ABS) +メッキ

[保証] TCD:1年間2万km

**313** バックドアガーニッシュ**30,800円** (消費税抜き28,000円) 0.5H (WFLA)

材質:樹脂 (ABS) +メッキ

※メッキ部分以外はツヤありブラック塗装となります。

[保証] TCD:1年間2万km

**314** 16インチ アルミホイールセット**74,800円** (消費税抜き68,000円) 2.2H (WR61)

MODELLISTA TRINITAS (ブラックメポリッシュ)

サイズ:16×6.0J インセット40

[設定] 16インチホイール付車、除く合金鋼チェーンスペシャル 029 付車

※タイヤは標準装備 (205/60R16) されているものを使用。

※価格には、センターキャップ、バルブ、ナットも含まれます。

[保証] TCD:1年間2万km

**317** セキュリティ付ナンバープレートボルト**1台分 6,050円** (消費税抜き5,500円) 0.1H (WAC5)

ナンバープレートの盗難を防止するナンバープレートロックボルトです。

[設定] 除く字光式ナンバープレート付車

[保証] TCD:1年間2万km

**316** ドアハンドルプロテクター**1台分 6,600円** (消費税抜き6,000円) 0.2H

ホワイト (WAG5)、シルバー (WAG7)、ブラック (WAG1)

ドアハンドルのくぼみ部分に貼るカーボン調フィルム。ツメなどによるボディへの傷つきを防ぎます。フロント・リヤ各2枚。

色:ホワイト、シルバー、ブラック

材質:樹脂 (ポリ塩化ビニル)

[保証] TCD:1年間2万km

装着イメージ (ホワイト)



本体 (ホワイト)

ロゴアップ (ホワイト)



本体 (シルバー)



ロゴアップ (シルバー)



本体 (ブラック)



ロゴアップ (ブラック)

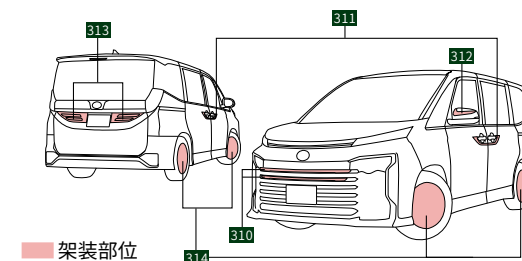

架装部位

000 トヨタ純正用品、GRパーツ 000 モデルスタパーツ 000 GRパーツ (TCD) 000 サポトヨプラス用品 (TCD) 000 T2用品 000 TMP取り扱い商品 ※詳しくは巻末をご覧ください。

0.0H は標準取付時間です。0.0H は標準塗装時間です。作業時間に応じた取付費、塗装費が別途必要となります。価格は取付費、塗装費を含まない各事業者の希望小売価格 (消費税10%込み) '26年4月現在のもの&gt;で参考価格です。価格、取付費、塗装費は販売店が独自に定めておりますので、詳しくは各販売店におたずねください。

■ [設定] のない商品は、全車型に適用です。 ※装着用品・パーツ製造事業者、保証について、お取り扱い上の注意、お問い合わせ先、手話通訳サービスについては、巻末をご覧ください。 ■ TCD:株式会社トヨタカスタマイジング&amp;ディベロップメント ■ TMP:トヨタモビリティパーツ株式会社

## MODELLISTA PARTS



装着イメージ(青)



静電タッチパネル

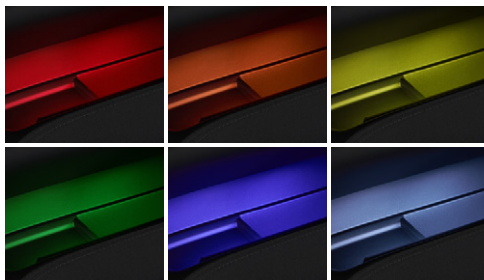

カラーバリエーション(左上から赤、橙、黄、緑、紫、白)

**332** マルチカラーインテリアイルミネーション**55,000円(消費税抜き50,000円)** **2.9H** <WE36>

ドライブシーンを引き立てる光で、助手席前方を彩るイルミネーションと操作パネルのキットです。手元の静電タッチパネルをタップ/スライド操作することで、お好みの色や明るさに設定可能。特別な室内空間を演出します。色：【メインカラー全7色】赤、橙、黄、緑、青、紫、白+グラデーションモード  
装着部位：【照射部】助手席オープントレイ

【**設定**】アクセサリコンセント(標準装備+メーカーオプション)付車  
※グラデーションモードは、7色がシームレスに変化します。

※白とグラデーションモード選択時は、スライド操作機能は非動作となります。

※写真の色や照度は実際とは異なります。

[保証]TCD:1年間2万km



照射部

**333** LEDスマートフットライト

左右2灯セット

**24,200円(消費税抜き22,000円)** **1.5H** <WE31>

左右それぞれのスライドドアの開閉に連動して点灯するホワイトビームが、足元を広角に照射し、夜間の乗降をサポートします。

LED:ホワイト

※写真の色や照度は実際とは異なります。

[保証]TCD:1年間2万km



照射部

**321** ラゲージLED**27,500円(消費税抜き25,000円)** **1.0H** <WE32>

バックドアの開閉と連動して光るLED。足元を明るく照らし、夜間の作業性を向上させます。

※写真の色や照度は実際とは異なります。

[保証]TCD:1年間2万km

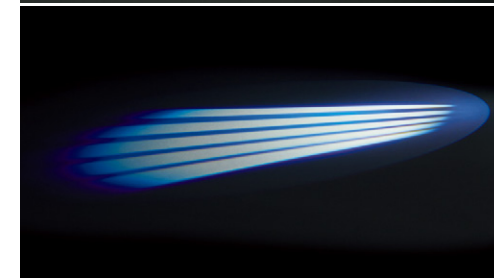
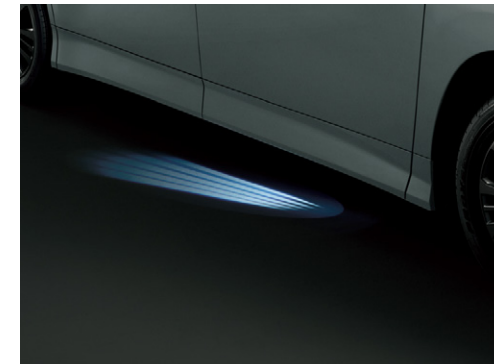

照射イメージ

**322** サイドウェルカムイルミ

左右2個セット

**35,200円(消費税抜き32,000円)** **1.8H** <WE33>

スマートキーを携帯して近づくか、ワイヤレス機能にてドアロックを解除すると、ドア下側の地面を照らし、ドライバーや同乗者をお出迎えするイルミアイテム。なお、イグニッションをONにすると消灯します。

※写真の色や照度は実際とは異なります。

※周囲の明るさや路面状況によって見え方が異なります。

※写真の照射範囲は実際とは異なります。

[保証]TCD:1年間2万km

## MODELLISTA PARTS



装着イメージ

**324 サンシェード****1台分 18,700円(消費税抜き17,000円)〈WE91〉**

専用設計のウィンドシールドガラス、運転席・助手席のフロントドアガラス用サンシェード。使用しない時はコンパクトに収納可能です。専用ケース付き。

[保証] TCD:1年間2万km

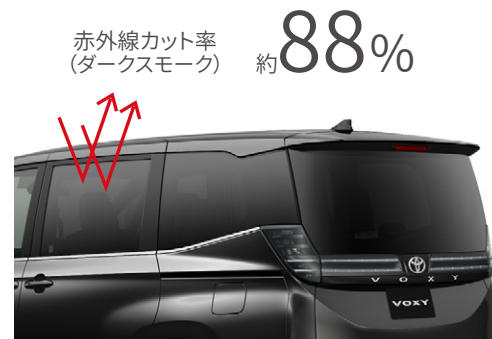

赤外線カット率  
(ダークスモーク) 約**88%**

デジタルインナーミラー無車

■:IR(赤外線)カットフィルム  
貼付位置イメージ

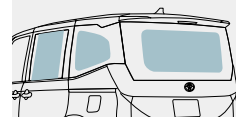

デジタルインナーミラー無車\*1

	ダークスモーク
可視光透過率	約9%
紫外線カット率	約99%
赤外線カット率	約88%

**334 IR(赤外線)カットフィルム****1台分 27,500円(消費税抜き25,000円) 2.5H〈WEB2〉**

赤外線を抑えることにより、直射日光による肌への「ジリジリ感」を緩和するウィンドウフィルム。車内の温度上昇を抑え、エアコンの効果を向上させます。

色:ダークスモーク

材質:樹脂(PET)

\*1. デジタルインナーミラー付車の場合、バックドア上部が切り欠かれます。

[保証] TCD:1年間2万km



クッション状態



バッグ状態



SRS SIDE AIRBAG 対応 \*2

ロゴアップ

**326 スマートクッショントート****9,900円(消費税抜き9,000円)〈WED1〉**

デニム生地とステッチのコントラストが車内の質感を高める、クッションとバッグの2WAY機能を持つクッショントートです。周囲のファスナーを開くことで肩掛けもできるトートバッグに変わり、買い物などの普段使いにも最適です。

材質:【表皮材】デニム、ポリ塩化ビニル 【クッション材】ウレタン

【内側】ポリエステル+ウレタンフィルム+ニットの3層ラミネート

サイズ:【クッション時】厚さ約85mm 【バッグ時の持ち手高さ】約215mm

容量:約17L

耐荷重量:10kg

\*2. SRSサイドエアバッグが全車標準装備のため、SRSサイドエアバッグ対応純正品、モデリスタ用品、トヨタモビリティパーツ取り扱い商品以外は使用しないでください。車種専用の純正品、モデリスタ用品、トヨタモビリティパーツ取り扱い商品以外を使用するとSRSサイドエアバッグが正常に作動しなくなり重大な傷害を受ける恐れがあります。

※バッグ固定用ベルト(1本)が付属します。

※シートに荷物などを置くとセンサーが重量を検知して警告灯が点滅し、警告ブザーが鳴る場合があります。

[保証] TCD:1年間2万km



収納時

**327 エアスリープマット****22,000円(消費税抜き20,000円)〈WE92〉**

車中泊やキャンプなど、さまざまなシーンで活躍するエアマット。エアバルブを開くだけで厚さ約9cmに自然に膨らみ、シートや地面の凹凸を吸収して快適な寝心地を実現します。

サイズ:【展開時】L約195×W約61cm

[保証] TCD:1年間2万km



ブラックアウトが際立つ、ストリート・スポーティスタイル。

Photo:S-Z(2WD・7人乗り)。ボディカラーのプラチナホワイトパールマイカ(089)はメーカーオプション。デジタルインナーミラー、デジタルキー、ITS Connectはメーカーオプション。プロジェクター式LEDヘッドランプ+LEDターンランプ+LEDクリアランスランプとアダプティブハイビームシステムはセットでメーカーオプション。トヨタ チームメイト アドバンスド パーク(リモート機能付)+パノラミックビューモニター(床下透過表示機能付)、パーキングサポートブレーキ(後方歩行者+周囲静止物)とエレクトロソフトマチックはセットでメーカーオプション。トヨタ チームメイト アドバンスドドライブ(洗滞時支援)、緊急時操舵支援(アクティブ操舵機能付)+フロントクロスストラップアラート+レーンチェンジアシスト、カラーヘッドアップディスプレイ、ドライバースターカメラはセットでメーカーオプション。快適利便パッケージ(High)はメーカーパッケージオプション。GRエアロパーツセット、GRスポーツサイドバイザー、GRカーボンナンバープレート、GR18インテリアルミホイール&タイヤセット(GR18インテリアルミホイール(ブラックマイカ)&TOYO TIRES TRANPATH mp7)を装着しています。 ※写真は灯火類を点灯させた状態です。写真の色や照度は実際とは異なります。

## GR PARTS

## 501 GRエアロパーツセット \*1\*2

502 + 503 + 504 + 505 の合計金額

塗装済 280,500円(消費税抜き255,000円)

アドバンスト パーク付車 7.2H (VADU)、アドバンスト パーク無車 6.7H (VACU)

素地 257,400円(消費税抜き234,000円)

アドバンスト パーク付車 7.2H (18.8H) (VBDU)、アドバンスト パーク無車 6.7H (18.8H) (VBCU)

[設定] 除くドアエッジプロテクター (樹脂製) 021、リヤフォグランプ 031、土別フィン 061、アドバンストセットA 329、アドバンストセットB 330、シグネチャーイルミグリル 306 付車  
 [保証] TCD:1年間2万km



## 502 GRフロントスポイラー(LED付) \*1\*2

塗装済 97,900円(消費税抜き89,000円)

アドバンスト パーク付車 2.9H (VA1D)、アドバンスト パーク無車 2.4H (VA1C)

素地 92,400円(消費税抜き84,000円)

アドバンストパーク付車 2.9H (5.9H) (VB1D)、アドバンスト パーク無車 2.4H (5.9H) (VB1C)

材質:樹脂(PPE) 地上高:オリジナルより約34mmダウン 全長:オリジナルより約59mmプラス  
 [設定] 除くアドバンストセットA 329、アドバンストセットB 330、シグネチャーイルミグリル 306 付車  
 ※ON/OFFスイッチはございません(イグニッションONで常時点灯)。  
 [保証] TCD:1年間2万km

## 503 GRサイドスカート

塗装済 85,800円(消費税抜き78,000円) 2.8H (VA2C)

素地 73,700円(消費税抜き67,000円) 2.8H (6.6H) (VB2C)

材質:樹脂(PPE)  
 地上高:オリジナルより約28mmダウン  
 [設定] 除くドアエッジプロテクター (樹脂製) 021 付車  
 [保証] TCD:1年間2万km

## 504 GRリヤバンパースポイラー\*2

塗装済 58,300円(消費税抜き53,000円) 0.8H (VA3C)

素地 52,800円(消費税抜き48,000円) 0.8H (6.3H) (VB3C)

材質:樹脂(PPE) 地上高:オリジナルより約17mmダウン 全長:オリジナルより約15mmプラス  
 [設定] 除くリヤフォグランプ 031、土別フィン 061 付車  
 ※輪止めの高さや形状によっては、GRリヤバンパースポイラーが接触する可能性があります。ご注意ください。  
 [保証] TCD:1年間2万km

## 505 GRフロントバンパーガーニッシュ\*2

38,500円(消費税抜き35,000円) 0.7H (VACO)

材質:樹脂(ABS)  
 [保証] TCD:1年間2万km



## 506 GRスポーツサイドバイザー

1台分 27,500円(消費税抜き25,000円) 0.4H (VAG8)

フロントガラス開口後端部から外気の再侵入を防ぐように閉じた形状にすることにより、車両内の換気性能を向上させています。また、エアロスタビライジングフィンを設けることで走行安定性・ステアリング応答性を向上させています。

材質:樹脂(アクリル)  
 [保証] TCD:1年間2万km



## 507 GR18インチアルミホイール &amp; タイヤセット

1台分 316,800円(消費税抜き288,000円) 0.5H (VD81)

GR18インチアルミホイール(ブラックマイカ) & TOYO TIRES TRANPATH mp7  
 サイズ:18×7.0J&215/45R18 インセット40  
 [設定] 除く合金鋼チェーンスベシャル 029 付車  
 ※価格には、センターキャップ、バルブ、ナット(ブラック)も含まれます。  
 [保証] TCD:1年間2万km



## 塗装済設定色

■ プラチナホワイトパールマイカ(089)

■ ニュートラルブラック(229)

その他のカラーは素地パーツを販売店にて塗装

\*1. GRフロントスポイラー(LED付) 502の写真の色や照度は実際とは異なります。

\*2. GRフロントスポイラー(LED付) 502、GRリヤバンパースポイラー 504、GRフロントバンパーガーニッシュ 505のブラック部分は、ツヤありブラック塗装となります。

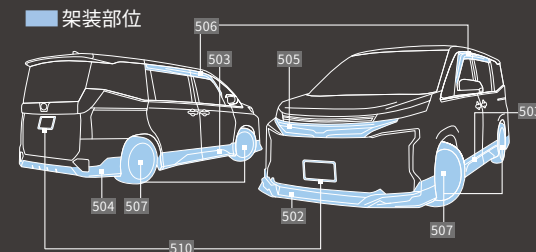

## GR PARTS

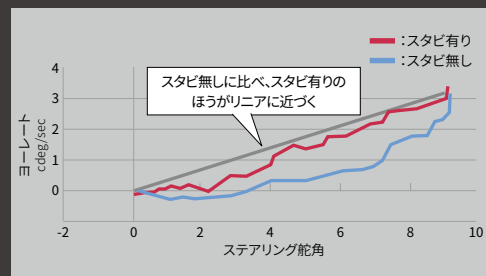
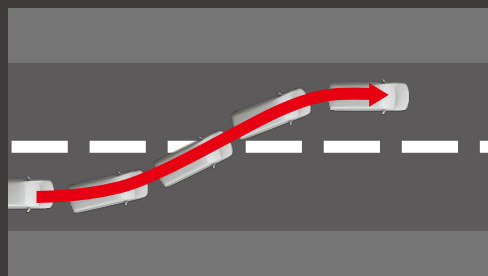
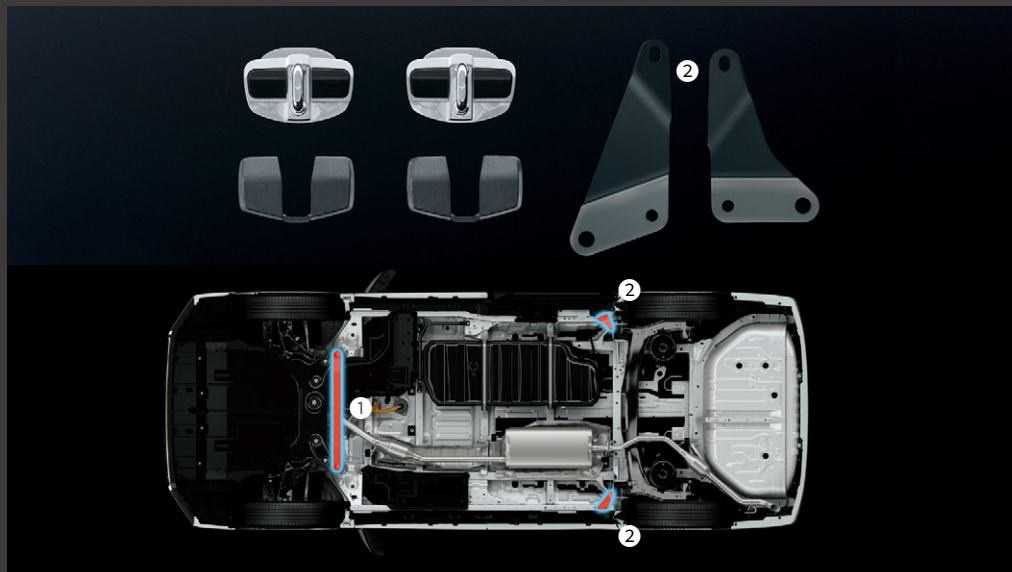

## 508 GRドアスタビライザー&amp;GRブレースセット

1台分 33,000円(消費税抜き30,000円) 2.0H 〈VC6U〉

フロントドアにドアスタビライザー、フロントサスペンションメンバー部分にブレース1点(①)、スライドドア下にブレース2点(②)を装着することで、ステアリング操作時の車両反応を向上。クイックなレスポンスに仕上げます。

材質:【ブレース】スチール

部品構成:ドアスタビライザー2個、ブレース3点(①、②)

【設定】2WD車

※ドアスタビライザー®は株式会社アイシンの登録商標です。

【保証】TCD:1年間2万km



装着イメージ

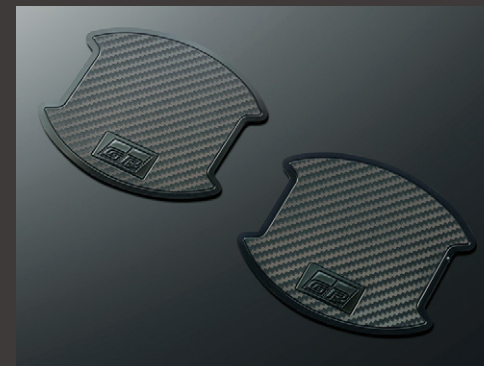

## 509 GRドアハンドルプロテクター

1台分 6,600円(消費税抜き6,000円) 0.2H 〈VAG1〉

ドア開閉時のひっかき傷を防止するだけでなく、ドアハンドルまわりをスポーティにドレスアップします。フロント・リヤ各2枚。

材質:樹脂(ポリ塩化ビニル)

【保証】TCD:1年間2万km



柄アップ

## 510 GRカーボンナンバーフレーム

フロント用

19,800円(消費税抜き18,000円) 〈VAC6〉

リヤ用

19,800円(消費税抜き18,000円) 〈VAM6〉

材質:炭素繊維強化プラスチック(CFRP)

【設定】除く字光式ナンバープレート付車

※写真はフロント用。

【保証】TCD:1年間2万km

## GR PARTS



ロゴアップ

ロックボルト(ナンバープレート用)

### 059 盗難防止機能付ナンバーフレームセット (GRナンバーフレーム+ロックボルト)

16,060円(消費税抜き14,600円)〈GASU〉

GRナンバーフレーム(フロント&リヤ)+ロックボルト(ナンバープレート用)のセット。

ナンバーフレーム表面処理:ピアンブラック

〔設定〕除く字光式ナンバープレート付車

※ロックボルト・GRナンバーフレームは、それぞれ単品でもご購入いただけますので、販売店にお問い合わせください。

〔保証〕トヨタ純正用品:3年間6万km



ロゴアップ

### 060 GRナンバーフレーム

6,600円(消費税抜き6,000円)

フロント〈GRC8〉、リヤ〈GRC9〉

GRロゴ入り。

ナンバーフレーム表面処理:ピアンブラック

〔設定〕除く字光式ナンバープレート付車

〔保証〕トヨタ純正用品:3年間6万km



### 004 GRバルブキャップ

1台分(4個)

3,960円(消費税抜き3,600円)〈GRH0〉

GRロゴ入り。

色:ブラック

材質:樹脂(ABS)

〔保証〕トヨタ純正用品:3年間6万km



### 005 GRロックボルト (ナンバープレート用)

1台分

5,500円(消費税抜き5,000円)〈GRN0〉

〔設定〕除く字光式ナンバープレート付車

〔保証〕トヨタ純正用品:3年間6万km

## PERFORMANCE

## 土別フィンで手に入る“3つの安定性”

車両の下や後方の気流が整い、以下のような時も走行安定性が向上

カーブ走行時



直進走行時



(横風等)外乱時

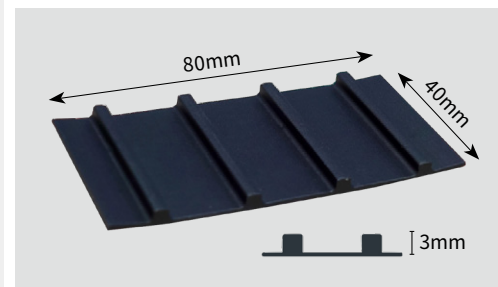
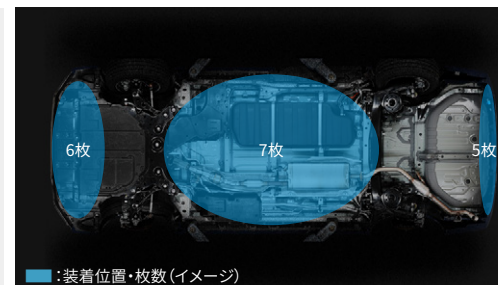

本体

詳しくは  
こちらを  
Check!



### 061 土別フィン

1台分 20,460円(消費税抜き18,600円) 0.6H (P3Q7)

極寒で厳しい環境として知られる、北海道の土別(しべつ)にあるトヨタ試験場で開発された土別フィン。シート状のフィンを車両の底面に複数枚貼り付けることで、車両の下や後方の気流が整い、カーブ走行時や直進走行時、また横風などの外乱時に、走行安定性を向上させることが期待できます。

※装着位置は、グレードや仕様によって異なります。

※衝突や強い衝撃を受けた場合、装着部分や本体に変形・破損・剥がれが生じる場合があります。それらに対する補修などは保証対象外となります。あらかじめご了承ください。

※本製品は貼り直し不可となります。本製品を装着後、車両のアンダーカバーやバンパーコア部品の修理・交換などを行う場合は、該当箇所の本製品を新品に貼り替える必要があります。詳しくは販売店におたずねください。

[保証]トヨタ純正用品:3年間6万km

## INTERIOR



写真は室内カーテン(プリーツタイプ)

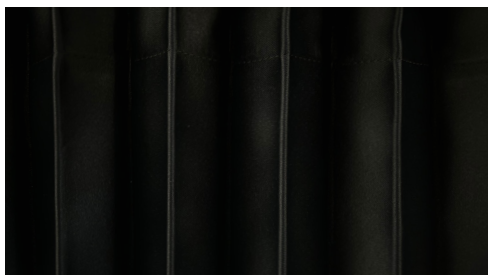

生地アップ(遮光機能付)

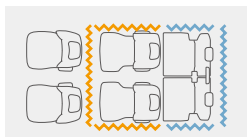

カーテン取付位置  
各生地(1台分)  
 室内カーテン  
 室内カーテン (レール無し)

**013** 室内カーテン(遮光機能付)**81,950円(消費税抜き74,500円) 1.6H <F4RC>**

遮光率1級の遮光カーテンです。広げても折りたたんでも美しく、高級感が際立ちます。

色:ブラック

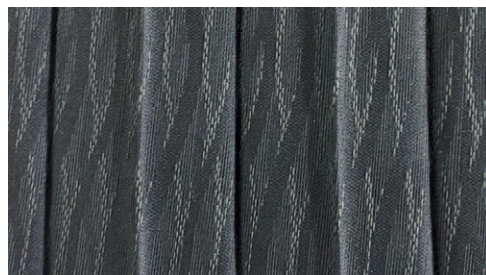
材質:【カーテン生地】ポリエステル 【カーテンレール・エンドキャップ】樹脂(ABS)  
[保証]トヨタ純正用品:3年間6万km

生地アップ(プリーツタイプ)

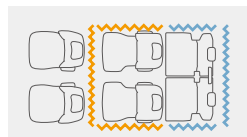

カーテン取付位置  
各生地(1台分)  
 室内カーテン  
 室内カーテン (レール無し)

**014** 室内カーテン(プリーツタイプ)**70,950円(消費税抜き64,500円) 1.6H <F4R1>**

室内を落ち着いた雰囲気ドレスアップするプリーツカーテン。消臭機能付き。

色:ブラック

材質:【カーテン生地】ポリエステル 【カーテンレール・エンドキャップ】樹脂(ABS)  
[保証]トヨタ純正用品:3年間6万km

開



閉

**011** シートバックテーブル(アシストグリップ付)**13,200円(消費税抜き12,000円) 0.5H <E8A7>**

助手席のシート背面に装着できるテーブルです。テーブルは、スマートフォンやタブレットなどを立てかけやすい便利な溝入り\*1。また、紙パックや600mlのペットボトルを収納できるカップホルダーや、テーブルをたたんでいても使える買い物フック付き。さらに、端まで握れるラウンド形状のアシストグリップ付きと、あると助かる機能が満載です。

材質:【テーブル】樹脂(ABS、ポリプロピレン、POM)

【アシストグリップ】樹脂(TPO、ナイロン)

【設定】7人乗り

\*1. サイズによっては立てかけられない場合もあります。

[保証]トヨタ純正用品:3年間6万km



運転席

**SRS SIDE AIRBAG 対応\*2****012** シートカバー(革調・ポケット付)**1台分 115,500円(消費税抜き105,000円) 2.5H <CKCU>****1・2列目用 94,600円(消費税抜き86,000円) 4.8H <A3VD>****3列目用 20,900円(消費税抜き19,000円) 0.7H <A3VE>**

多機能ポケットが充実した革調素材のシートカバー。スリットポケットや着脱式ポケットなど、あると便利な場所に使い勝手のよいポケットが満載です。また、難燃性・耐光性・表面摩擦強度などに考慮した素材を採用しているのも安心です。

色:ブラック 材質:ポリ塩化ビニル

\*2. SRSサイドエアバッグが全車標準装備のため、SRSサイドエアバッグ対応純正シートカバー以外には使用しないでください。車種専用の純正用品以外を使用するとSRSサイドエアバッグが正常に作動しなくなり、重大な傷害を受ける恐れがあります。

※トヨタ純正シートカバーは難燃性の生地を使用。シートへのフィットングに配慮した専用設計となっています。

※助手席側はポケット類の配置が異なります。助手席は背もたれ下部にポケットが1つ、その上にベルトが1本付きます。

[保証]トヨタ純正用品:3年間6万km

## INTERIOR



2列目

SRS SIDE AIRBAG 対応\*1

## 017 シートカバー(フル撥水)

1台分 66,550円(消費税抜き60,500円)

1.0H (A3VC)

撥水加工を施した素材。飲みこぼしなどの汚れも簡単に拭き取れます。

色:ブラック

\*1. SRSサイドエアバッグが全車標準装備のため、SRSサイドエアバッグ対応純正シートカバー以外は使用しないでください。車種専用の純正用品を使用するとSRSサイドエアバッグが正常に作動しなくなり重大な傷害を受ける恐れがあります。

※トヨタ純正シートカバーは難燃性の生地を使用。シートへのフィットングに配慮した専用設計となっています。  
[保証]トヨタ純正用品:3年間6万km



ロゴアップ

## 015 フロアマット(ラグジュアリータイプ)

1台分 81,950円(消費税抜き74,500円) 0.5H (A3C6)

毛足が長くやわらかな踏み心地を実現した上質なマット。さらに、消臭・抗菌・抗ウイルス・抗アレル物質の機能を備えたPlatinum Clear®対応で安心です。

色:ブラック 材質:ポリプロピレン

※トヨタ純正フロアマットは難燃性・耐久性等、車両同等の品質基準をクリアしています。他のフロアマット類と重ねて使用しないでください。

[保証]トヨタ純正用品:3年間6万km

## 消臭・抗菌・抗ウイルス・抗アレル物質

Platinum Clear®は、日本アトピー協会推薦品マーク取得済(認証番号S1304704A)。敏感肌の方にも安心してご利用いただけます。



## Platinum Clear®の機能効果

- 抗菌:18時間後に生菌数が99%以上低減
- 抗ウイルス:2時間後にウイルス感染価が99%以上低減
- 抗アレル物質:12時間後にアレルゲン生体が97%以上低減

※出典元:豊田通商株式会社 ※Platinum Clear®は豊通オートモーティブクリエーション(株)の登録商標です。



助手席用



ロゴアップ

## 016 フロアマット(デラックスタイプ)

1台分 57,750円(消費税抜き52,500円)

0.5H (A0GC)

色:ブラック

材質:ポリプロピレン

※トヨタ純正フロアマットは難燃性・耐久性等、車両同等の品質基準をクリアしています。他のフロアマット類と重ねて使用しないでください。

[保証]トヨタ純正用品:3年間6万km

## 回転ノブ取り付け部位

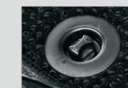

イメージ図

※写真は当該車両とは異なります。

フロアマットを固定する  
工夫が施されています。

運転席側は2カ所に取り付けられた回転ノブでフロアマットをしっかり固定。走行中のマットのずれを防止します。取り外しもスムーズにできます。

## ILLUMINATION



照射イメージ(運転席側)

**018 プロジェクションイルミネーション**

1台分(フロント左右)

25,300円(消費税抜き23,000円) **1.5H**

&lt;D4C4&gt;

ドアトリムの下部から車名ロゴのグラフィックを路面に照射。夜間の乗り降り特別な体験として、おもてなしを演出します。

投影サイズ:直径約316mm

※周囲の明るさや路面状況によって見え方が異なります。

※写真の色や照度は実際とは異なります。

[保証]トヨタ純正用品:3年間6万km



ドア開閉時



走行時(減光時)

**019 インテリアイルミネーション(ホワイト)**

1台分 22,000円(消費税抜き20,000円)

**1.3H** <C107>

ドアオープン時に間接照明でホワイトの光が足元を照らし、ドアクローズ後は一定の時間経過後に徐々に消灯します。走行中は減光点灯し、スイッチのON/OFF操作で点灯・消灯が可能です。

※写真の色や照度は実際とは異なります。

[保証]トヨタ純正用品:3年間6万km

## COMFORT

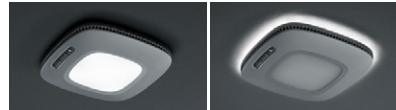

面発光照明点灯時

間接光照明点灯時

ホワイト

ダークシルバー

【ナノイーの技術】

<お肌や髪にやさしい弱酸性>  
<ウイルス★・菌★★の抑制>  
<脱臭★★★>

★・★★・★★★車室空間での試験による約1時間の効果であり、実使用環境・実使用条件での結果ではありません。\*1\*2\*3  
●効果には個人差や作動条件による差があります。

**062 クリーンシーリングライト(ナノイーX搭載)**36,300円(消費税抜き33,000円) **0.4H** ホワイト<G1KD>、ダークシルバー<G1KE>

2種類の照明を備え、ナノイーX\*4も搭載したシーリングライト。面発光照明は手元をくっきり明るく照らし、間接光照明は温かみのある光で心地よい空間を演出します。ナノイーXは、ナノイーに比べて、効果の元であるOHラジカルをより多く含む微粒子イオンです。天井から室内へ放出され、車室内を快適な空気環境に導くナノイーがさらに進化しました。

色:ホワイト、ダークシルバー 材質:【外観部】樹脂(ABS、PC) サイズ:約L200×W200×H32mm

\*1. 試験機関:(一財)日本食品分析センター/試験方法:実車において付着したウイルス感染価を測定/抑制の方法:ナノイーを放出/対象:付着したウイルス/試験したウイルスの種類:1種類/試験結果:1時間で99%以上抑制。第24000739001-0301号。報告書日付:2024年3月20日 \*2. 試験機関:(一財)日本食品分析センター/試験方法:実車において付着した菌数を測定/抑制の方法:ナノイーを放出/対象:付着した菌/試験した菌の種類:1種類/試験結果:1時間で99%以上抑制。第24052871001-0101号。報告書日付:2024年7月1日 \*3. 試験機関:パナソニックホールディングス株式会社プロダクト解析センター/試験方法:実車において布に付着させたタバコ臭を6段階臭気強度表示法による検証/脱臭の方法:ナノイーを放出/対象:付着したタバコ臭/試験結果:1時間で臭気強度1.2以上低減。H23HM077-0。 \*4. nanoe(ナノイー)=nano-technology+electric最先端のテクノロジーから生まれた“水に包まれている電気を帯びたイオン”のこと。 ※フィッティングキットを含む価格です。 ※車両制御によりナノイー機能が自動停止する場合があります。 ※エンジンの始動時や電圧が安定しない時など、光がちらついて見える場合がありますが、製品異常ではありません。 ※写真の色や照度は実際とは異なります。 ※写真は当該車両とは異なります。 ■nanoe、ナノイー及びnanoeマークは、パナソニックホールディングス株式会社の商標です。 ■使用環境によってはナノイーの効果が十分に得られない場合があります。 [保証]トヨタ純正用品:3年間6万km

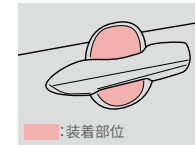

装着部位

**025 プロテクションフィルム(ドアハンドル)**8,250円(消費税抜き7,500円) **0.7H** (S1AR)

ドアハンドルのくぼみ部分に貼る透明フィルム。ボディカラーの美しさを損なわず、ハンドルを握る際の、ツメなどによるボディへの傷つきを防ぎます。

フロント・リヤ各2枚。

材質:ウレタン

※車両になじむ透明フィルムを使用しています。

[保証]トヨタ純正用品:3年間6万km

## LUGGAGE



ラゲージフェンス 008 + ラゲージソフトトレイ 010 使用イメージ



ラゲージフェンス装着イメージ

**008** ラゲージフェンス**16,500円(消費税抜き15,000円)〈J1JG〉**

四方のベルトを車両側のフックに取り付けて使用。ラゲージに積み込んだ荷物の荷崩れや転倒を防ぎます。運転時はもちろん、バックドアオープン時などにも役立ちます。

材質：【本体】樹脂(EVA) 【ベルト】ナイロン

サイズ：W1,078×H400mm

【設定】除くラゲージボックス付車

[保証]トヨタ純正用品:3年間6万km



ラゲージボックス 009 + ラゲージソフトトレイ 010 使用イメージ



ラゲージボックス装着イメージ

**009** ラゲージボックス**16,500円(消費税抜き15,000円)〈J0D2〉**

ラゲージ上部の空間を有効活用できる収納ボックス。座席からもラゲージからも手が届きやすい位置に取り付けるため、頻繁に出し入れる荷物の収納に最適です。使用しない時は折りたたんで収納可能。飛び出し防止用のネット付き。

色：ブラック

材質：ポリエステル

サイズ：L280×W1,050×H170mm

耐荷重：3.0kg

【設定】除くラゲージフェンス付車

[保証]トヨタ純正用品:3年間6万km



装着イメージ

**010** ラゲージソフトトレイ**17,600円(消費税抜き16,000円)〈J0BR〉**

撥水・防水・滑り止め加工を施したソフト素材を使用。濡れた荷物や汚れ物も気にせず収納できるトレイです。さらに、本体後部は細かいゴミなどがこぼれ落ちるのを防ぐ嵩高(かさだか)縁付きなので便利。軽くて扱いやすく、取り外しも簡単です。車名ロゴ入り。

色：ブラック

材質：ポリエステル、ポリウレタンフィルム、発泡ウレタン

※防水性に優れた素材ですが、構造上、完全防水ではありません。

[保証]トヨタ純正用品:3年間6万km

## DRIVING SUPPORT

**031** リヤフォグランプ

23,760円(消費税抜き21,600円)

アドバンストパーク付車 **1.0H** <KE23>アドバンストパーク無車 **1.0H** <KE21>

【設定】寒冷地仕様車

※当該商品を装着する際、スイッチキットが必要となります。スイッチキット6,820円(消費税抜き6,200円)の価格を含んでいます。

※写真の色や照度は実際とは異なります。

【保証】トヨタ純正用品:3年間6万km

**032** リモートスタート57,200円(消費税抜き52,000円) **0.7H** <M723>

離れた場所からリモコン操作でエンジンを始動。乗車前から車内を快適な温度に保てます。

サイズ:【リモコン】L62×W36×H18mm(除く突起部分) 【リモコンアンテナ部】156mm(伸長時)

■使用時には周囲の安全を十分ご確認の上ご使用ください。 ■一般公道や閉め切った場所での使用はおやめください。 ■車両停止中にエンジンのみだりに稼働させた場合、条例により、罰則を受けることがありますのでご注意ください。(ご購入の際は地方自治体の条例などをご確認ください)

※詳しい商品の機能については販売店におたずねください。

※T-Connectのリモートスタート(アプリ)も設定が 가능합니다。詳しくは車両カタログのコネクティッドページをご覧ください。(リモートスタート装着車は、リモートスタート(アプリ)をご利用になれません。)

【保証】トヨタ純正用品:3年間6万km



装着時



非装着時

**026** レインクリアリングブルーミラー19,800円(消費税抜き18,000円) **0.2H** <K8GC>

ミラー表面に親水処理を行い、雨天時の視認性を向上。親水性は日光が当たると回復し、効果が持続します。

【保証】トヨタ純正用品:3年間6万km



通常時



作動時

**027** リバース連動ミラー

25,850円(消費税抜き23,500円)

アドバンストパーク付車 **1.5H** <K8J3>アドバンストパーク無車 **1.0H** <K8J0>

Rレンジにすると助手席側のドアミラー鏡面が連動し、リヤタイヤ付近を映します。ミラースイッチでミラーの位置調整も可能。「R」を解除すれば元に戻ります。

【保証】トヨタ純正用品:3年間6万km

## WINTER &amp; SNOW

フロアに水がこぼれにくい約40mmの縁高形状&ズゴンのすそが濡れにくい段差構造  
※写真はイメージです。**028** スノー・レジャー用フロアマット(縁高タイプ)

フロント・リヤ2列目セット\*1

17,600円(消費税抜き16,000円) &lt;A2KU&gt;

【設定】除く快適便利パッケージ(High)(メーカーパッケージオプション)付車

フロント(運転席・助手席)\*2

11,550円(消費税抜き10,500円) &lt;A2J8&gt;

リヤ2列目 6,050円(消費税抜き5,500円) &lt;A2J9&gt;

【設定】除く快適便利パッケージ(High)(メーカーパッケージオプション)付車

縁高&amp;車両専用形状でフロアへの水や汚れの浸入を防ぎ、車内を清潔に保ちます。

色:ブラック 材質:合成ラバー(SBR)

\*1. リヤ3列目の設定はございません。 \*2. 運転席・助手席のみの設定となります。 ※トヨタ純正フロアマットは難燃性・耐久性等、車両同等の品質基準をクリアしています。他のフロアマット類と重ねて使用しないでください。 ※フロアマットを固定する工夫については→P.16参照  
【保証】トヨタ純正用品:3年間6万km**029** 合金鋼チェーンスペシャル

20,240円(消費税抜き18,400円) &lt;V1CA&gt;

■適応サイズは、新車標準ホイール・タイヤを基準にしています。ホイール・タイヤの種類(特に冬用タイヤ)・メーカーによっては装着できない場合があります。詳しくは販売店にお問い合わせください。 ■アルミホイールにチェーンを取り付けると、ホイールに傷がつく恐れがあります。

【保証】トヨタ純正用品:1年間

000 トヨタ純正用品、GRパーツ 000 モデルスタパーツ 000 GRパーツ(TCD) 000 サポトヨプラス用品(TCD) 000 T2用品 000 TMP取り扱い商品 ※詳しくは巻末をご覧ください。

0.0Hは標準取付時間です。0.0Hは標準塗装時間です。作業時間に応じた取付費、塗装費が別途必要となります。価格は取付費、塗装費を含まない各事業者の希望小売価格(消費税10%込み)26年4月現在のもの&gt;で参考価格です。価格、取付費、塗装費は販売店が独自に定めておりますので、詳しくは各販売店におたずねください。

■【設定】のない商品は、全車型に適用です。 ※装着用品・パーツ製造事業者、保証について、お取り扱い上の注意、お問い合わせ先、手話通訳サービスについては、巻末をご覧ください。 ■TCD:株式会社トヨタカスタマイジング&amp;ディベロップメント ■TMP:トヨタモビリティパーツ株式会社

## SECURITY



ロゴアップ

ロックボルト(ナンバープレート用)

## 盗難防止機能付ナンバーフレームセット

## 034 デラックス

7,260円(消費税抜き6,600円)〈BHGU〉

ナンバーフレーム(デラックス/フロント&amp;リヤ)+ロックボルト(ナンバープレート用)のセット。

ナンバーフレーム表面処理:クロムメッキ

【設定】除く字光式ナンバープレート付車

※ロックボルト・ナンバーフレームは、それぞれ単品でもご購入いただけますので、販売店にお問い合わせください。

【保証】トヨタ純正用品:3年間6万km



ロゴアップ

ロックボルト(ナンバープレート用)

## 盗難防止機能付ナンバーフレームセット

## 035 ベーシック

5,940円(消費税抜き5,400円)〈BHHU〉

ナンバーフレーム(ベーシック/フロント&amp;リヤ)+ロックボルト(ナンバープレート用)のセット。

ナンバーフレーム表面処理:シルバー塗装

【設定】除く字光式ナンバープレート付車

※ロックボルト・ナンバーフレームは、それぞれ単品でもご購入いただけますので、販売店にお問い合わせください。

【保証】トヨタ純正用品:3年間6万km



## 036 キー付ホイールナット

1台分 11,000円(消費税抜き10,000円)

単品装着の場合 0.2H〈U5C3〉

タイヤ・ホイールと同時交換の場合〈U5C4〉

【保証】トヨタ純正用品:3年間6万km



装着イメージ



本体

## 064 ハンドルロック

29,700円(消費税抜き27,000円)〈B6AD〉

芯材に特殊鋼を採用。また、装着時の傷軽減のため、設置部分はラバーを使用しています。複製しにくいキー式採用のほか、解除作業も手間がかかりません。さらに、本体を赤色にすることで警戒心を抱かせ、抑止効果を期待できます。

材質:【芯材】特殊鋼 【コーティング】TPV

※防犯性を高めるため、カーロック063などの同時装着がおすすめです。※装着イメージの写真は当該車両とは異なります。

【保証】トヨタ純正用品:3年間6万km



## 063 カーロック

49,500円(消費税抜き45,000円)〈U5E0〉

本体アーム部分はラバーを使用し、ホイール等への傷つきを防止します。堅固な外観が確かなセキュリティ性能を想起させます。ホイールごと外されることを防ぐため、キー付ホイールナット036との同時装着がおすすめです。

【ご注意】カーロックを装着したまま車を発進させると、車両やホイール・タイヤに損傷を与えます。

※写真は当該車両とは異なります。

【保証】トヨタ純正用品:3年間6万km

## サポートプラス+

\*「サポート」は「サポートトヨタ」の略称です。



詳しくはこちらをCheck!

お悩み別！

快適なお出かけをお手伝いする用品



運転するときに  
安心をプラスしたい



乗り降りがづらい



カーブでからだを支えるのが大変



座っているとお尻や腰が痛くなる



ちょっとしたお困りごとを解決したい



装着イメージ(Luxury)

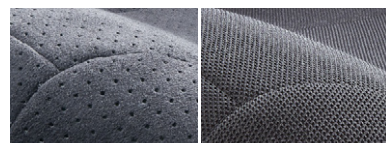

生地アップ(Luxury)

生地アップ(Basic)

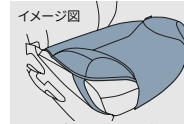

■:サポートクッション部

詳しくはこちらをCheck!



### 065 安心ドライブサポートクッション

**Luxury(ラグジュアリータイプ) 6,160円(消費税抜き5,600円)〈B0F2〉**

**Basic(ベーシックタイプ) 4,290円(消費税抜き3,900円)〈B0F1〉**

踏み間違いの原因のひとつ「足の開き」を補正。筋肉の負担も軽減し、快適・安全な運転をサポートします。枕にも使われるウレタンチップを注入した左右のサポート部が、優しくしっかりと脚部をホールドします。

色:ブラック

材質:【表面素材】スウェード調(Luxury)、ニット(Basic)

取付位置:運転席、助手席

※写真は当該車両とは異なります。

【保証】トヨタ純正用品:1年間

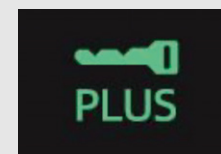
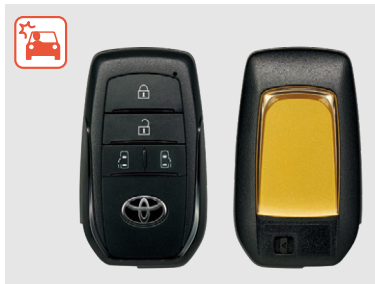

マルチインフォメーションディスプレイ表示  
エンジンを始動すると、メーターにプラスサポート始動を示す表示が出たあと、インジケータが点灯しプラスサポートであることを知らせます。

### 030 プラスサポート用スマートキー

**快適便利パッケージ(High)(メーカーパッケージオプション)付車**

**18,810円(消費税抜き17,100円) 0.2H〈M61S〉**

**快適便利パッケージ(High)(メーカーパッケージオプション)無車**

**16,060円(消費税抜き14,600円) 0.2H〈M62K〉**

ドアを解錠するだけで、プラスサポート(急アクセル時加速抑制)を始動させる専用キー。障害物の有無にかかわらず、アクセルの踏みすぎや踏み間違いを検知するとクルマの加速を抑制。警報ブザーとマルチインフォメーションディスプレイ表示でドライバーに注意喚起します。右左折など加速が必要なシーンでは加速が可能です。方向指示レバーを操作しないで右左折や車線変更をしたり、ブレーキを踏まない状態(ブレーキホールドでの停車中含む)から発進するとシステムが作動することがあります。その場合でも、一度アクセルを離してゆっくり踏みなおすと加速が可能です。

色:サテンゴールド サイズ:約L74×W43×H18mm

以下のような時には、プラスサポートにならないことがあります。

■登録済みの標準スマートキーが車両の近くにある時 ■通常モードで使用したあと、ドアロックしなかった時  
必ずプラスサポート用スマートキーのみが車両の近くおよび車内にある状態でご使用ください。プラスサポートにならない時はプラスサポート用スマートキーで一度ドアロック後、再度プラスサポート用スマートキーのみを持った状態でアンロックを行ってください。

⚠注意 ■急アクセル時加速抑制機能は自動で停止する機能ではありません。必ず運転者がブレーキペダルを踏んでください。ブレーキを制御するシステムではありません。 ■アクセルを強く踏み込むような運転をした時に、意図せずシステムが作動することがあります。 ■プラスサポート用スマートキーと標準スマートキーを同時に携帯せず、目的にあった1種類のキーのみを携帯してください。両方のキーが近くにあると、プラスサポート用スマートキーを判定できず、プラスサポートにならない可能性があります。またマルチインフォメーションディスプレイの表示で起動中であることをご確認ください。 ■本製品にメカニカルキーは付属していません。標準スマートキーに付属のメカニカルキーを本製品に差し替えてご使用ください。 ■メカニカルキーが無い状態では、電子キーの電池が切れた時にドアロックを解除できなくなります。メカニカルキーは追加で購入していただくことも可能です。お買い上げの販売店にお問い合わせください。 ■自車車速約30km/h以下で作動します。 ■前進および後退時に作動します。 ■挿込み型心臓ペースメーカー等の機器をご使用の方は、電波によりこれらの機器に影響を及ぼすおそれがありますので、車両に搭載された発信機から約22cm以内に挿込み型心臓ペースメーカー等の機器を近づけないようにしてください。電波発信を停止することもできますので詳しくは販売店におたずねください。

専用キーでドアを解錠するだけで、『プラスサポート(急アクセル時加速抑制)』を始動。

【急アクセル時加速抑制作動時】



【加速抑制機能なしの場合】



### 急アクセル時加速抑制の踏み間違い事故カバー率

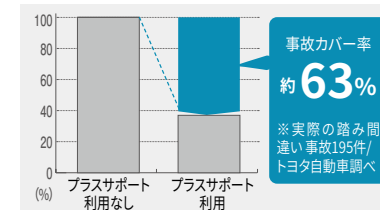

■踏み間違いを検知した時に自車車速約30km/h以下で加速抑制が作動します。(障害物がないシーンでも作動)  
■コネクティッドカーのビッグデータをもとに開発し、踏み間違い事故の約63%で作動を期待できます。

詳しくは動画をCheck!



※詳しくは販売店におたずねください。

【保証】トヨタ純正用品:3年間6万km

## サポトヨプラス



### 901 アシストグリップ (ヘッドレスト取付タイプ)

16,500円(消費税抜き15,000円)〈WU11〉

助手席のヘッドレストに取り付けるアシストグリップ。乗車中、カーブなどで体が不安定になりそうな時、両手で身体を支えることができ安心です。

色: グレー

材質: 樹脂(TPE)、樹脂(ABS)

取付位置: 助手席ヘッドレスト部

【設定】7人乗り、除くシートバックテーブル(アシストグリップ付) 011 付車

※助手席に取り付けてご使用ください。アシストグリップを付けた状態でシートポジションを変更する際には、十分注意して操作してください。ポジションによってはシートと干渉したり、シートが起き上がらない場合があります。その場合はアシストグリップを取り外してからシート操作を行ってください。

※写真は当該車両とは異なります。

[保証] TCD:1年間2万km



装着イメージ



使用イメージ

### 709 回転クッション

13,200円(消費税抜き12,000円)〈4301〉

座面が回転することで身体の向きを簡単に変えられ、乗り降りをサポートする座布団型のクッションです。

材質: 【表皮材】ポリエステル 【クッション材】ウレタン、樹脂(PET)

取付位置: 助手席、セカンドシート左右席

※写真は当該車両とは異なります。

[保証] TMP取り扱い商品:3年間



### 902 アシストグリップ(つり革タイプ)

4,840円(消費税抜き4,400円)〈WU13〉

車両の回転式アシストグリップに取り付けるつり革型グリップ。乗車中、腕を高く上げなくても楽に握ることがができます。

取付位置: セカンドシート(アシストグリップ)

※写真は当該車両とは異なります。

[保証] TCD:1年間2万km



### 903 アシストグリップ (シンプルタイプ)

6,270円(消費税抜き5,700円)〈WU12〉

柔らかい感触のグリップで長時間の乗車でも使いやすく、乗車中の不安定な姿勢をサポートします。

材質: 【表皮】ポリエステル

取付位置: ヘッドレスト部

【設定】7人乗り、除くシートバックテーブル(アシストグリップ付) 011 付車

※アシストグリップを付けた状態でシートポジションを変更する際には、十分注意して操作してください。ポジションによってはシートと干渉したり、シートが起き上がらない場合があります。その場合はアシストグリップを取り外してからシート操作を行ってください。

※写真は当該車両とは異なります。

[保証] TCD:1年間2万km



イメージ図

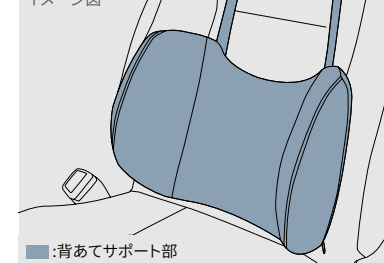

■:背あてサポート部

### 710 ドライブマスターEX 背あてサポート

3,828円(消費税抜き3,480円)〈3888〉

体に沿うような曲面形状が腰を包み込み支えることで、乗車中の横ゆれを軽減します。走行中、安定した姿勢を保持できるので快適です。

色: ブラック

材質: 【表地・裏地】ポリエステル

【中材】ウレタンフォーム

取付位置: 運転席、助手席、セカンドシート左右席、サードシート左右席

【設定】除くバッククッション EXGEL®(運転席)付車

※写真は当該車両とは異なります。

[保証] TMP取り扱い商品:1年間

## サポトヨプラス



## 711 バッククッション EXGEL®

13,200円(消費税抜き12,000円)〈3285〉

優れた体圧分散性と衝撃吸収性を持つエクスジェル®を埋め込んだ、立体サポート構造を採用したクッションです。深くもたれかかすることで骨盤を左右から包み込むようにホールドし、運転時のお尻・腰・背中への負担をやわらげます。

色: ブラック

材質:【表皮】ポリエステル

【エクスジェル®】合成ゴム

取付位置:運転席

【設定】除くドライブマスターEX 背あてサポート付車

\*1. SRSサイドエアバッグが全車標準装備のため、SRSサイドエアバッグ対応純正用品、モデリスタ用品、トヨタモビリティパーツ取り扱い商品以外は使用しないでください。車種専用の純正用品、モデリスタ用品、トヨタモビリティパーツ取り扱い商品以外を使用するとSRSサイドエアバッグが正常に作動しなくなり重大な被害を受ける恐れがあります。

※エクスジェル®は株式会社加地の登録商標です。

※写真は当該車両とは異なります。

【保証】TMP取り扱い商品:1年間



## 712 傘・杖フックホルダー

638円(消費税抜き580円)〈3288〉

ヘッドレストに取り付けて傘や杖を収納できるホルダー。2本同時収納できるC型リングは固定・取り外しが簡単です。使用しない時は回転させてヘッドレストに収納もできます。

材質: 樹脂(TPE)

取付位置:運転席・助手席ヘッドレスト部

収納:2本

※ヘッドレスト部に取り付ける他の商品と同時装着はできません。

※写真は当該車両とは異なります。

【保証】TMP取り扱い商品:1年間



## 713 シートベルトケアパッド プラス

814円(消費税抜き740円)〈3295〉

シートベルトに装着して使用。シートベルトを引き出しやすいパッド形状で、着用時の圧迫感や擦れを軽減します。

材質:【表面・裏面】ポリエステル

【クッション材】ウレタン

取付位置:運転席、助手席、セカンドシート左右席、サードシート左右席

※写真は当該車両とは異なります。

【保証】TMP取り扱い商品:1年間

714 非常用トイレ  
スマートタイプ 10回分

3,630円(消費税抜き3,300円)〈4305〉

非常時に使える組み立て式の簡易トイレのセット。トイレ本体は約20秒で組み立て可能、耐荷重約200kgで屋外でも使用可能です。収納時は保管しやすいコンパクト設計で防水仕様です。

サイズ:【収納時】約L370×W340×H65mm

【便器サイズ(組立時)】約L270×W340×H375mm

セット内容:

①トイレ本体(土台・便座):1個

②便袋:10枚

③抗菌剤配合消臭凝固剤:10個

【保証】TMP取り扱い商品:1年間

## BASIC

**020 サイドバイザー (RVワイドタイプ)****1台分 33,000円(消費税抜き30,000円) 0.3H <K0QF>**

雨天時の室内換気に役立ち、高速走行時の風切り音を配慮したアクリル製バイザーです。  
※トヨタ純正サイドバイザーは車種専用設計により風切り音等の品質を確保しています。  
[保証]トヨタ純正用品:3年間6万km

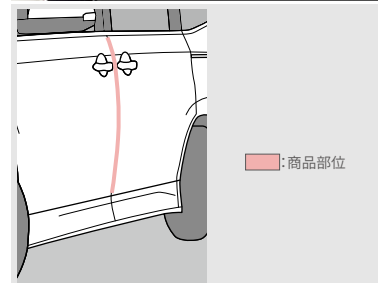
**021 ドアエッジプロテクター (樹脂製)****フロント2本入 2,750円  
(消費税抜き2,500円) 0.2H <K6B3>**

色:ホワイト、ブラック  
※汎用色設定のため、車両色とは若干異なります。  
[保証]トヨタ純正用品:3年間6万km

**037 レスキューマンIII  
(ハンマー&カッター)****2,530円(消費税抜き2,300円) <77P2>**

**【ご注意】** ●緊急脱出のための専用用品です。他の用途には使用しないでください。 ●フロントウィンドウガラスは緊急脱出用ハンマーでは割ることができません。また、一部車両のドアガラスおよびリヤウィンドウガラスには合わせガラスが使用されているため割ることができません。 ●ドアガラスを割り、穴を広げるとき、ガラスの破片でケガをしないようご注意ください。 ●お客様のいたずらでケガをする場合がありますので十分ご注意ください。

[保証]トヨタ純正用品:3年間6万km

**022 カーカバー (防災タイプ)****26,400円(消費税抜き24,000円) <K7B2>**

材質:ポリエステル  
(財)日本防災協会認定生地を使用しています。  
[保証]トヨタ純正用品:3年間6万km

## セット内容

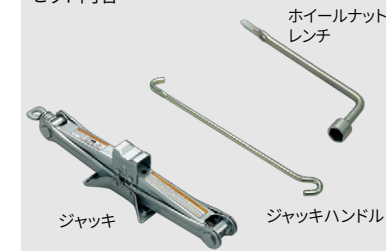
**024 ジャッキ&レンチ****18,040円(消費税抜き16,400円) 0.3H  
<CKDU>**

**【設定】** 除くスベアタイヤ(メーカーオプション)付車  
※ジャッキハンドルとホイールナットレンチはスーパーラゲージボックスに収納されます。  
※ジャッキはお客様のクルマ専用のため、他の車両には使用しないでください。他の車両のジャッキを、お客様のクルマには使用しないでください。  
※写真は当該車両の用品とは異なります。  
[保証]トヨタ純正用品:3年間6万km

**038 三角表示板****2,750円(消費税抜き2,500円) <77R0>**

[保証]トヨタ純正用品:3年間6万km

## FOR CHILDREN



チャイルドシートとして使用

**057 NEO G-Child i-Size\*1****138,600円(消費税抜き126,000円)〈77F8〉**

サイズ:【前向き取付時】L644×W435×H665mm  
 【後向き取付時】L686×W435×H500mm  
 [保証]トヨタ純正用品:3年間6万km



最大時

最小時

**058 NEO G-Child Junior\*1****138,600円(消費税抜き126,000円)〈77G8〉**

サイズ:【最小時】L480×W440×H690mm  
 【最大時】L500×W500×H830mm  
 【折りたたみ時】L790×W480×H300mm  
 重量:6.9kg  
 [保証]トヨタ純正用品:3年間6万km

チャイルドシート装着方法一覧表

品名	取付方法	取付位置					取付向き
		助手席	セカンドシート (左右)	セカンドシート (中央)	サードシート (左右)	サードシート (中央)	
<b>057</b> NEO G-Child i-Size *1	ISO FIX	×	○	×	×	×	後向き
	ISO FIX	×	○	×	×	×	前向き*2
<b>058</b> NEO G-Child Junior *1	シートベルト+ISO FIX	×	○	×	×	×	前向き

□ : ベビーシートとして使用    □ : チャイルドシートとして使用    □ : ジュニアシートとして使用

\*1. トヨタ NEO G-Child シリーズは、国土交通省の定める基準をクリアしています。指定された座席にてご使用ください。詳細はトヨタ販売店におたずねください。

\*2. お子様の身長が76cm以上、かつ月齢が15カ月を超えるまでは、前向きで使用しないでください。

## TZ



使用イメージ



5分割時

3分割時(フタあり)

**717 ラゲージ収納ボックス****7,700円(消費税抜き7,000円)〈4303〉**

サイズ調整可能なラゲージ専用収納ボックスです。仕切り板を使って最大5分割にできます。持ち運びに便利な取っ手、荷物を隠せるフタ付きです。  
 サイズ:330×930×300mm  
 本体重量:3.3kg  
 最大積載重量:15kg  
 ※防水ではありません。  
 ※急発進、急停車、急旋回は収納物が飛び出したり、本品が転倒したりする恐れがあります。  
 ※最大積載重量を超えた状態での持ち運びはしないでください。  
 ※グレードやシート配置などにより、設置条件が異なる場合があります。  
 ※写真は当該車両とは異なります。  
 [保証]TZ用品:1年間



使用イメージ



装着イメージ

本体

**718 シートバックベースギア****1個 7,040円(消費税抜き6,400円)〈420L〉**

シートのヘッドレストに取り付けるだけの簡単装着。ジャケットやリュックなどはもちろん、裏側のフックには買い物袋なども掛けられます。さらに、テーブルなどのユニット\*3の使用も可能。ご自身の好みや用途に合わせて、マルチにお使いいただけます。  
 材質:【本体】鉄 【カバー】樹脂(ポリプロピレン) 【取付部】樹脂(ABS)  
 サイズ:L130×W310×H95mm  
 取付位置:運転席、助手席ヘッドレスト部  
 耐荷重:8.0kg  
 [設定]除くアシストグリップ(ヘッドレスト取付タイプ) 901、アシストグリップ(シンプルタイプ) 903、傘・杖フックホルダー 712 付車  
 \*3. ユニツトは市販品をご使用願います。  
 ※写真は当該車両とは異なります。  
 [保証]TZ用品:3年間

TZ



### 702 エアコンドリンクホルダー (運転席用・助手席用)

各 3,982円(消費税抜き3,620円)

運転席用 S-Z<420P>、S-G<4207>

助手席用 S-Z<420Q>、S-G<4208>

エアコン送風口に取り付ける車種専用設計のドリンクホルダー。細缶、350ml缶、500ml/600mlペットボトルなどを収納できます。

※写真は当該車両とは異なります。

[保証] TZ用品:1年間



閉



開

### 703 ETCカバー

1,485円(消費税抜き1,350円) <420A>

ETCビルトイン装着部に取り付けるカバーです。ETC機器を隠せるため、盗難予防に適しています。

※写真は当該車両とは異なります。

[保証] TZ用品:1年間



閉



開

### 704 サイドBOXゴミ箱 (運転席用・助手席用)

各 2,486円(消費税抜き2,260円)

運転席用<4201>、助手席用<4205>

フロントドアポケットにすっきり収まる車種専用設計のダストボックス。ゴミを捨てる時は本体上部を取り外して簡単に捨てられます。

[保証] TZ用品:1年間



### 715 TZマルチファンクションフィルム

10.5インチ用

4,840円(消費税抜き4,400円) 0.3H <4013>

[設定] ディスプレイオーディオ(コネクティッドナビ対応) Plus (標準装備・メーカーオプション) 付車

8インチ用

4,730円(消費税抜き4,300円) 0.3H <4011>

[設定] ディスプレイオーディオ(コネクティッドナビ対応) (標準装備) 付車

ディスプレイオーディオ画面に貼り付ける透明なフィルム。液晶パネルの意匠性を損なわずに傷や汚れを防ぎ、美観を維持します。また、映り込みを軽減し、サラサラとした指触りで快適な操作をサポートします。

材質:PETフィルム

※写真は10.5インチ用。

[保証] TZ用品:3年間



### 716 TZ緊急セット 車中泊避難用

19,800円(消費税抜き18,000円) <4300>

災害時に役立つアイテムが多数揃った防災士監修のセット。防水仕様のリュックは、水を入れたら給水袋に、空気を入れたら枕としても使用可能です\*1。

[セット内容(合計20点)\*2]

- ① レジャーシート(約L180×W180cm)
- ② ウィンドウ防虫ネット
- ③ 防水リュック(容量20L)
- ④ ホイッスル
- ⑤ パーソナルメモ
- ⑥ 携帯トイレ(3枚)
- ⑦ 生理用ナプキン
- ⑧ エアーマット
- ⑨ ウェットティッシュ
- ⑩ 備蓄用トイレトペーパー
- ⑪ ネットピロー
- ⑫ レインコート
- ⑬ 着圧ソックス
- ⑭ 目隠しポンチョ
- ⑮ レスキューシート
- ⑯ アイマスク・耳栓セット
- ⑰ 歯ブラシ
- ⑱ 防災BOOK
- ⑲ 軍手
- ⑳ マスク(3枚)

\*1. 完全密封ではないため、空気が漏れる場合があります。

\*2. 商品の内容物は予告なく変更になる場合があります。  
※非常食・飲料水などは、必要に応じてご準備することをおすすめします。

[保証] TZ用品:1年間

## TZ DRIVE RECORDER

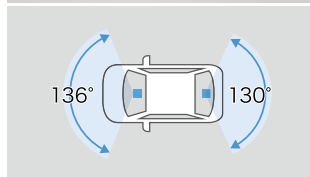

撮影範囲イメージ

[基本機能]

フロント 200万画素	リヤ 200万画素	HDR/WDR機能*1
GPS/Gセンサー	夜間撮影◎ (高感度センサー)*2	常時録画/イベント録画
駐車時録画*3	前方・後方録画	安全運転支援機能*4

## 707 前後方2カメラ ドライブレコーダー TZ-DR210

44,220円(消費税抜き40,200円) 3.7H (4127)

- 2台のカメラで前方・後方を同時に録画。
- 前後ともにHDR機能で夜間映像もキレイ。
- 後方からのあおり運転対策に。
- 車上荒らしや当て逃げ対策に。駐車中でも衝撃を検出し、衝撃前後の映像を記録します。
- ※録画イメージの写真は当該車両とは異なります。
- ※取付け位置は車種により異なります。

[保証] TZ用品:3年間

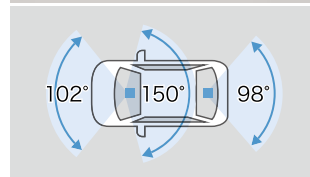

撮影範囲イメージ

[基本機能]

フロント 400万画素	リヤ/車内 各200万画素	HDR/WDR機能*5
GPS/Gセンサー	夜間撮影◎ (ナイトモード搭載)	常時録画/イベント録画
駐車時録画*3	前後方+車内録画	安全運転支援機能*4

## 706 前後方3カメラ ドライブレコーダー TZ-DR500

49,830円(消費税抜き45,300円) 3.2H (412D)

- 前方・後方・車内を3つのカメラで同時録画。
- 画像補正機能の搭載で夜間もしっかり記録。
- 駐車中も3台のカメラで同時に撮影。
- 安全運転支援機能でドライブをサポート。
- ※録画イメージの写真は当該車両とは異なります。

※取付け位置は車種により異なります。

[保証] TZ用品:3年間

\*1. リヤカメラはHDR機能のみとなります。 \*2. リヤカメラのみ搭載となります。 \*3. 駐車時の長時間の録画は、車両バッテリーの寿命を短くすることがあります。駐車時の設定時間は、30分以下を目安としてください。また、バッテリーの定期的な点検をお願いします。 \*4. 安全運転支援機能は、運転者の負担軽減が目的であり、全ての周辺状況、走行状態を判断することはできません。また事故を未然に防ぐ機能ではありません。 \*5. フロントカメラのみ。リヤ/車内カメラはWDR機能となります。

※検査標章などの装着物の位置、オプション製品の取付などによってはドライブレコーダーが装着できない場合がございます。詳しくは販売店におたずねください。

■本製品使用時は必ず本カメラ専用のmicroSDカードを使用してください。専用品以外のmicroSDカード使用における動作不良等については、一切の責任を負いかねます。 ■本製品の近くにGPS機能を持つ製品やVICS受信機を設置しないでください。誤作動を起こす可能性があります。 ■地デジ等のアンテナ近くには設置しないでください。テレビの受信感度の低下・チラツキ・ノイズの原因となる可能性があります。 ■一部の車種および地域や周波数によっては、AMラジオにノイズが入る可能性があります。 ■本カタログ掲載内容は'26年4月現在の情報であり、モデルチェンジ等により予告なく変更や販売終了となることがございます。あらかじめご了承ください。 ■画面はイメージで実際とは異なる場合があります。 ■本機は、全ての状況において映像を録画することを保証したものではありません。 ■本機は、事故の検証に役立つことも目的の一つとした製品ですが、証拠としての効力を保証するものではありません。 ■本機で録画した映像は、その使用目的や使用方法によっては、被写体のプライバシーなどの権利を侵害する場合がありますのでご注意ください。また、本機をイタズラなどの目的では使用しないでください。これらの場合につきましては弊社は一切責任を負いません。 ■本機は映像を録画する装置ですが、必ずしも信号が確認できることを保証した装置ではありません。環境によって信号が確認できない場合があります。その場合は、前後の映像や周囲の車両の状況から判断願います。信号が確認できない件につきましては、弊社は一切責任を負いません。 ■LED式信号機は目に見えない速度で点滅しているため、本機で撮影すると、点滅して撮影される場合があります。信号が映っていない場合は前後の映像や周囲の車両の状況から判断願います。LED式信号機が映らない件につきましては弊社は一切責任を負いません。 ■映像が録画されなかった場合や録画された映像ファイルが破損していた場合による損害、本機の故障や本機を使用することによって生じた損害につきましては、弊社は一切責任を負いません。 ■夜間にディスプレイオーディオの画面や昼間に太陽光を反射してダッシュボード等がガラスに映り込み、映像に残る場合があります。また、外部環境により映像画質が変化します。 ■ご使用前に必ず取扱説明書をご覧ください。

000 トヨタ純正用品、GRパーツ 000 モデルスタパーズ 000 GRパーツ(TCD) 000 サポトヨプラス用品(TCD) 000 TZ用品 000 TMP取り扱い商品 ※詳しくは巻末をご覧ください。

0.0H は標準取付時間です。(0.0H) は標準塗装時間です。作業時間に応じた取付費、塗装費が別途必要となります。価格は取付費、塗装費を含まない各事業者の希望小売価格(消費税10%込み)'26年4月現在のもの>を参考価格です。価格、取付費、塗装費は販売店が独自に定めておりますので、詳しくは各販売店におたずねください。

■[設定]のない商品は、全車型に適用です。 ※装着用品・パーツ製造事業者、保証について、お取り扱い上の注意、お問い合わせ先、手話通訳サービスについては、巻末をご覧ください。 ■TCD:株式会社トヨタカスタマイジング&ディベロップメント ■TMP:トヨタモビリティパーツ株式会社

## DRIVE RECORDER



本体取付例



本体取付例

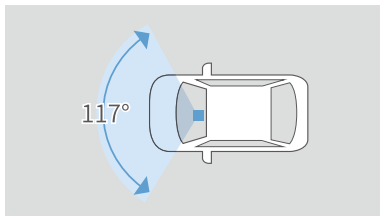

撮影範囲イメージ

[基本機能]

フルHD/200万画素

HDR機能

常時録画/イベント録画\*1

## 056 カメラ一体型ドライブレコーダー DRT-H68A

21,450円(消費税抜き19,500円) 1.3H (VALX)

[設定] 除くドライブレコーダー(標準装備・メーカーオプション)付車

\*1. イベント録画は手動(スイッチ操作)で録画。

※取付例の写真は当該車両とは異なります。

[保証] トヨタ純正用品:3年間6万km

※検査標章などの装着物の位置、オプション製品の取付などによってはドライブレコーダーが装着できない場合がございます。詳しくは販売店におたずねください。

■正常な動作が保証できないため、本製品使用時は必ず本カメラ専用のmicroSDカードを使用してください。 ■本機は、全ての状況において映像を録画することを保証したものではありません。 ■本機は、事故の検証に役立つことも目的の一つとした製品ですが、証拠としての効力を保証するものではありません。 ■本機で録画した映像は、その使用目的や使用方法によっては、被写体のプライバシーなどの権利を侵害する場合がありますのでご注意ください。また、本機をイタズラなどの目的では使用しないでください。これらの場合につきましては弊社は一切責任を負いません。 ■本機は映像を録画する装置ですが、必ずしも信号が確認できることを保証した装置ではありません。環境によって信号が確認できない場合があります。その場合は、前後の映像や周囲の車両の状況から判断願います。信号が確認できない件につきましては、弊社は一切責任を負いません。 ■LED式信号機は目に見えない速さで点滅しているため、本機で撮影すると、点滅して撮影される場合があります。信号が映っていない場合は前後の映像や周囲の車両の状況から判断願います。LED式信号機が映らない件につきましては弊社は一切責任を負いません。 ■映像が録画されなかった場合や録画された映像ファイルが破損していた場合による損害、本機の故障や本機を使用することによって生じた損害につきましては、弊社は一切責任を負いません。 ■夜間にディスプレイオーディオの画面や昼間に太陽光を反射してダッシュボード等がガラスに映り込み、映像に残る場合があります。また、外部環境により映像画質が変化します。 ■ご購入前に必ず取扱説明書をご覧ください。

## AUDIO VISUAL



## 002 プレミアムサウンド8chスピーカー&amp;ダブルツイーターシステム

113,300円(消費税抜き103,000円) 4.2H

S-Z(VBAX)、S-G(VB9X)

[システム構成品]

①:ダブルツイーター(ピアノブラック)

②:高性能別体アンプ

③:プレミアムドアウーファー(フロントドア用)

④:プレミアムドアウーファー(リアドア用)

※フイティングキットを含む価格です。

※ドアウーファーは、車両標準のドアスピーカーを外しての装着となります。

※写真の商品意匠は異なる場合があります。

■Hi-Res ロゴは、一般社団法人日本オーディオ協会の登録商標です。日本オーディオ協会のハイレゾ定義に準拠した製品にロゴを冠しています。

[保証] トヨタ純正用品:3年間6万km

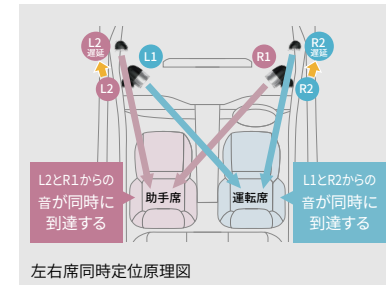

左右席同時定位原理図

## ■左右同時定位のバランスと拡がりあるサウンド。

クルマの中は左右のスピーカーが耳に届くまでの距離が異なり、本来の音源を持つ音の位置情報を正しく再現(聴取)することが難しい環境です。ダブルツイーターは、運転席・助手席の両席で左右の音の到達タイミングを一致させることができる(2軸タイムアライメント)左右席同時定位を実現。助手席のゲストと共に、まるで目の前で演奏しているかのような、左右均等に広がるサウンドステージを体感いただけます。

## ■厚みのある迫力のボーカルサウンド。

車種専用音響チューニングによる、サウンドステージの奥行きや広がり再現にくわえて、音源に含まれるボーカル成分を独自の信号処理技術にて補正することで、ボーカルの厚みや声の張り出し感を増強。ボーカルが目前にいるような臨場感溢れるサウンドをお楽しみいただけます。

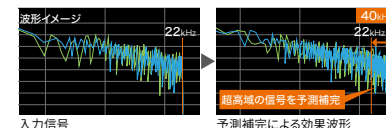

入力信号

予測補完による効果波形

## ■音源が本来持っている音場空間までも再現。

ハイレゾ以外の音楽データでは、欠落してしまった22kHz以上の超高域を予測補完し付加します。その音源に本来あった自然な音場空間までも擬似的に再現。いつもの音楽を臨場感あふれる高音質で視聴できます。

## ■ヤマハ株式会社による音響チューニング。

『楽器の音色』を知り尽くしたヤマハ株式会社による音響チューニングを監修。生演奏に近い楽器の響きや音色までも豊かに表現します。

詳しくはこちらをCheck!



000 トヨタ純正用品、GRパーツ 000 モデルスタパーツ 000 GRパーツ(TCD) 000 サポトヨプラス用品(TCD) 000 ITZ用品 000 ITMP取り扱商品 ※詳しくは巻末をご覧ください。

0.9H は標準取付時間です。0.0H は標準塗装時間です。作業時間に応じた取付費、塗装費が別途必要となります。価格は取付費、塗装費を含まない各事業者の希望小売価格(消費税10%込み)/'26年4月現在のもの>で参考価格です。価格、取付費、塗装費は販売店が独自に定めておりますので、詳しくは各販売店におたずねください。

■[設定] のない商品は、全車型に適用です。 ※装着用品・パーツ製造事業者、保証について、お取り扱い上の注意、お問い合わせ先、手話通訳サービスについては、巻末をご覧ください。 ■TCD:株式会社トヨタカスタマイジング&ディベロップメント ■TMP:トヨタモビリティパーツ株式会社

## AUDIO VISUAL



専用リモコン付属

**003 13.2型有機EL後席ディスプレイ V13T-R72R\*1****140,800円(消費税抜き128,000円) 0.7H<VB8X>**

大画面13.2型有機ELディスプレイ。ディスプレイには、くっきり鮮やかな黒の表現力と高コントラストを誇る有機ELディスプレイを採用。その圧倒的存在感で広いミニバンの3列目からでも迫力の映像が楽しめます。(画面サイズ 約164mm×292mm)

設定色:ブラック

\*1. 後席ディスプレイで、ナビ画面はご覧になれません。

\*2. 後席個別再生可能な音楽・映像ソースの組み合わせは限られます。詳しくは販売店におたずねください。

※フットペダルキットを含む価格です。

■画面は全てハメ込み合成です。また、画面はイメージで実際とは異なる場合があります。

■ディスプレイを開いた状態でインナーミラー(バックミラー)の後方視界が一部さげられる場合があります。その場合、ディスプレイを閉じるか、または角度を調整して、後方確認を行ってください。

■入力ソース、メディアによってはVGA相当の表示となります。

■Bluetooth®は、Bluetooth SIG, Inc.の商標です。

[保証]トヨタ純正用品:3年間6万km

**有機ELディスプレイ**

イメージ

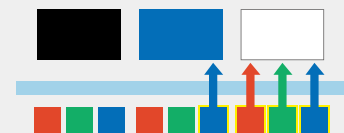

独立した発光体が光るため、色再現性が高くより深く美しい黒を表現します。

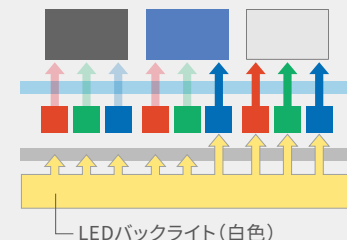
**液晶(LED)ディスプレイ**

LEDバックライト(白色)

**息をのむ色彩と“黒”の表現力を誇る有機ELディスプレイ。**

バックライトで照らす一般的な液晶(LED)に比べ、発光体そのものが光る有機ELは、美しい黒と、高コントラストによるくっきり鮮やかな色再現を可能にしました。



背面アクチュエーター内蔵

**ディスプレイから音が聞こえる。映像と音声の自然な一体感。**

ディスプレイに内蔵されたアクチュエーターが明瞭な音色と音像定位を実現。ディスプレイそのものがスピーカーとなることで音と映像が一体となった自然な映像視聴が体感いただけます。

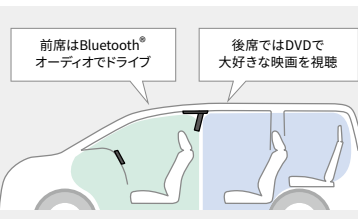

前席はBluetooth®オーディオでドライブ

後席ではDVDで好きな映画を視聴

**後席はDVD、前席はお好みの音楽。前後で個別再生が可能。**

前/後席それぞれ別の音楽や映像を楽しむことができます。\*2 例えば、後席はDVDで映画を視聴、前席ではBluetooth®で音楽を聞きながら運転といった使い方が可能です。

**701 HDMIケーブル(2.0m)****2,519円(消費税抜き2,290円)<406A>**

お手持ちのポータブルDVD/Blu-rayプレーヤーや家庭用ゲーム機など、HDMI出力対応のメディア機器とディスプレイオーディオを接続するHDMIケーブルです。長さが2.0mあるため、後部座席からでも接続が可能となります。

○規格:High Speed with Ethernet

○伝送速度:10.2Gbps

○対応解像度:4K×2K(30p)対応

○ケーブル長:2.0m

○ケーブル太さ:φ5.5mm

■HDMIおよびHDMIロゴは、HDMI Licensing Administrator, Inc.の登録商標です。

■本製品に接続、視聴可能な機器(および機能、アプリなど)は限られます。使用条件によっては視聴できない場合があります。また一切の動作保証はいたしていません。

[保証]TMP取り扱い商品:1年間

【保証について】



トヨタ純正用品、GRパーツは、3年間6万km保証です。

(一部商品を除く)

保証修理を受けられる期間は、トヨタの販売店、またはトヨタ認定サービス工場  
商品をトヨタ車に取り付けた日(販売した日)から3年間となります。  
ただし、その期間内でも走行距離が60,000kmまでとなります。  
※一部消耗品の保証期間や詳細につきましては、販売店にお問い合わせください。



TZ用品は、1年間  
または3年間保証です。

(一部商品を除く)

TMP取り扱い商品は、1年間  
または3年間保証です。(一部商品を除く)



(株)トヨタカスタマイジング&ディベロップメントが取り扱う、モデルスタパーツ、GRパーツ、  
サポトヨプラス用品は、1年間2万km保証です。

モデルスタパーツ、GRパーツ、サポトヨプラス用品について保証を受けられる期間は、一部消耗品を除き  
パーツを車両に装着された日から1年間となります。ただし、その期間内でも走行距離が20,000kmまでとなります。  
※一部消耗品の保証期間や詳細につきましては、下記のお問い合わせ先にてご確認ください。

【お取り扱い上の注意】

●購入後の改造は重大な事故や故障を招く危険性がありますので絶対に行わないでください。 ●GR/パーツにつきましては、「トヨタ純正用品」および「モデルスタパーツ」、モデルスタパーツは、「トヨタ純正用品」および「GR/パーツ」との組み合わせは原則できません。ただし、一部用品につきましては組み合わせ可能な場合があります。詳しくは、GR/パーツ(トヨタカスタマイジング&ディベロップメント取り扱い商品)はTRDコールセンター、モデルスタパーツはモデルスタコールセンターまでお問い合わせください。 ●GR/パーツおよびモデルスタパーツの装着により、ガレージジャッキが指定の位置で使えなくなる場合があります。あらかじめご了承ください。 ●フロントスポイラーを装着した車両を牽引する場合、フロントスポイラーが変形することがあります。

エアロパーツ

●エアロパーツ(301、303、305、501、504)を装着した場合、路面とのクリアランスが狭くなり、縁石などの段差、スロープなどで路面と干渉、破損する場合があります。エアロパーツの破損状況によっては車両に影響を及ぼす恐れがあります。また、積雪時ラッセルしたまま走行したり、凍結(着氷)状態で使用した場合、エアロパーツが破損したり、車両に影響を及ぼす恐れがあります。 ●エアロパーツ(301、303、305、307、329、331、501、504)は樹脂(ABS/PPE/ポリプロピレン)製です。樹脂(ABS/PPE/ポリプロピレン)製は一般的に、衝撃などに弱くなりますのでご注意ください。特に極寒時にはご注意ください。 ●塗装パーツにつきましては、塗装の色が標準車と完全に一致しない場合があります。 ●エアロパーツ(301、303、305、501、504)を装着した場合、パノラミックビューモニターなどの車両周囲モニターにパーツの一部が映り込む場合があります。詳しくは、車両の取扱説明書をご確認ください。

サイドウェルカムイルミ

●サイドウェルカムイルミ(322)を装着した場合、路面とのクリアランスが狭くなり、縁石などの段差、スロープなどで路面と干渉しやすくなります。また、積雪時ラッセルしたまま走行したり、凍結(着氷)状態で使用した場合、破損する恐れがあります。

メンバーブレース

●GRドアスタビライザー&GRブレースセット(508)を装着した場合、路面とのクリアランスが狭くなり、縁石などの段差、スロープなどで路面と干渉しやすくなります。また、積雪時ラッセルしたまま走行したり、凍結(着氷)状態で使用した場合、破損する恐れがあります。

アルミホイール/タイヤ

★アルミホイール&タイヤセット(328、507)、アルミホイールセット(314)を装着した場合、走行音が増加したり雨の日の排水性や雪道・凍結路面でのグリップが低下する場合があります。また、乗り心地や操縦安定性が標準車と異なる場合があります。標準車のタイヤに比べ摩擦が早くなる場合があります。タイヤチェーンが使用できない場合があります。あらかじめご了承ください。

●アルミホイール&タイヤセット(328、507)、アルミホイールセット(314)の装着に際し、本カタログ記載の適合を必ず守ってください。 ●スタッドレスタイヤなど設定以外のタイヤを装着した場合にはハミ出し、干渉などの可能性があります。 ●パンクの際、商品に付属されるホイールナットアダプター、専用パターンキーが必要となりますので必ず車載ください。

※GRドアスタビライザー&GRブレースセット(508)を装着した場合、乗り心地、操縦安定性の変化が生じる場合があります。 ※ドアスタビライザー®は株式会社アイシンの登録商標です。

このカタログに関するお問い合わせは、お近くのウォクシー取扱店または、下記へ

トヨタ自動車株式会社 取り扱い商品		株式会社トヨタカスタマイジング&ディベロップメント 取り扱い商品		(販売元)トヨタモビリティパーツ株式会社											
ベース車両および純正用品(002~065)に関するお問い合わせ先		301~334、901~903に関するお問い合わせ先		501~510に関するお問い合わせ先		702~704、713に関するお問い合わせ先 ※713はTZ用品ではありません。		706に関するお問い合わせ先		707に関するお問い合わせ先		715に関するお問い合わせ先		716に関するお問い合わせ先	
トヨタ自動車株式会社 お客様相談センター		モデルスタコールセンター		TRDコールセンター		(製造元)総屋ヤック株式会社 お客様相談室		(製造元)株式会社日本電装サービスIRPマーケティング本部		(製造元)株式会社コムテックサービスセンター		(製造元)ティーフ株式会社		(製造元)株式会社ナテック	
TEL	0800-700-7700	TEL	050-3161-1000	TEL	050-3161-2121	TEL	0564-66-0773	TEL	042-588-7744	TEL	0800-200-5654※ 0561-56-1814(有料)	TEL	06-4963-2797	TEL	052-526-0801
受付時間	9:00~17:00 (除く年末年始)	受付時間	10:00~18:00 (除く指定休日)	受付時間	10:00~18:00 (除く指定休日)	受付時間	9:30~12:00/13:00~17:30 (除く指定休日)	受付時間	月~土9:30~18:00 (日曜・祝日・指定休日を除く)	受付時間	10:00~17:00(土日祝日および年末年始・夏季休暇・GW等車コムテック指定期間を除く)	受付時間	9:00~12:00/13:00~17:00 (土・日・祝日および指定休日を除く)	受付時間	(平日)9:00~17:00 (土日祝休業)
ホームページ	https://toyota.jp	ホームページ	https://www.modellista.co.jp	ホームページ	https://www.trdparts.jp	ホームページ	https://www.yacjp.co.jp	ホームページ	http://www.j-e-s.co.jp/index.html	ホームページ	https://www.e-comtec.co.jp	ホームページ	https://defc.co.jp/	ホームページ	http://www.natec-emergency.jp/
(販売元)トヨタモビリティパーツ株式会社															
717に関するお問い合わせ先		718、711に関するお問い合わせ先 ※711はTZ用品ではありません。		701に関するお問い合わせ先		709に関するお問い合わせ先		710に関するお問い合わせ先		712に関するお問い合わせ先		714に関するお問い合わせ先			
(販売元)トヨタモビリティパーツ株式会社		(製造元)サンショウ株式会社		(製造元)エレコム株式会社		(製造元)株式会社ソアアップ		(製造元)株式会社ボンフォーム		(製造元)星光産業株式会社		(製造元)大塚包装工業株式会社			
TEL	0120-1311-95	TEL	053-421-5137	TEL	0570-084-465	TEL	042-752-5050	TEL	0584-63-1777	TEL	048-984-1290	TEL	088-677-3916		
受付時間	10:00~12:00/13:00~17:00 (土・日・祝日を除く)	受付時間	月~金9:00~17:30 土9:00~16:30(日祝休み)	受付時間	10:00~19:00 年中無休	受付時間	9:00~17:00 (土・日・祝日を除く)	受付時間	(平日)9:00~17:30 (土日祝休業)	受付時間	9:00~12:00/13:00~17:00 月曜日~金曜日(祝祭日を除く)	受付時間	9:30~12:00/13:00~17:30 (土・日・祝日および指定休日を除く)		
ホームページ	https://toyota-mp.co.jp/	ホームページ	http://www.sansho-g.co.jp/	ホームページ	https://www.elecom.co.jp/	ホームページ	https://www.so-up.co.jp/	ホームページ	https://www.bonform.co.jp/	ホームページ	https://www.seikosangyo.co.jp/	ホームページ	https://www.otsuka-houso.co.jp/		

※携帯電話やPHS、公衆電話や050から始まるIP電話からのご利用いただけません。また、一部の光電話からもご利用いただけません場合がございます。その際は0561-56-1814(有料)よりおかけください。  
本カタログに掲載されている商品につきましては、車両登録後の取付を前提としております。 本仕様ならびに装備は予告なく変更することがあります。(このカタログの内容は'26年4月現在のもの)ボディカラーおよび内装色は撮影の条件、ご覧になる印刷物または画面によって実際の色とは異なって見えることがあります。  
ナビゲーション・オーディオ・ETCなどの同時装着可否につきましては、販売店にお問い合わせください。 ※本カタログに使用した撮影小物は商品に含まれません。 商品によっては、車両本体への穴あけ加工等が必要となる場合があります。 ※本カタログでは、メーカー完成特装車(TECS:ウェルキャブ)についての設定は、記載しておりません。