



YARIS ***CROSS***

2024年10月

[View Cars](#)

YARIS

GR YARIS





いちいち
気持ちいい。

YARIS SERIES

YARIS CROSS

手間をかけただけ「楽しい」は増していくもの。
だけど、重い道具や遠い道のりは、
「好き」だけでは乗り越えられない時もある。
それならヤリス クロスはどうだろう。
大容量のラゲージスペースに、爽快な走り。
充実した安全機能があなたの運転をサポートする。
さあ、好奇心を乗りこなそう。
頼れる相棒、ヤリス クロスとともに。

好奇心を乗りこなそう。



POINTS FOR YOU



POINT 洗練と力強さが共存するスタイル。

01

▶街中でも存在感を示すエクステリア



POINT パワフルな走りが、
ドライブをもっと自由にする。

03

▶パワフルなエンジン性能



POINT 街を軽快に駆け抜ける、
スマートなドライブも。

04

▶洗練された走行性能



POINT 大容量のラゲージに、
好奇心を詰め込んで。

02

▶「やりたい」を受け止める広々としたラゲージ



POINT ドライバーの冒険を支える、
先進の安全性能。

05

▶Toyota Safety Sense



POINT スマートフォンが、キーになる。
もっと便利なヤリスクロスへ。

06

▶安心・便利なスマートキー

DESIGN

デザイン

洗練と力強さが共存するスタイル。

都市の真ん中でも、大地の上でも、軽やかに堂々と。

いつでもどこでも輝きを放つ、個性と存在感。





今日という、軽やかな一日を始めよう。

Photo:Z(ハイブリッド・2WD)、ボディカラーのブラックマイカ(209)×ベージュ(4V6)[2SG]、トヨタ チームメイト[アドバンスト パーク]+パノラミックビューモニター(床下透過表示機能付)+パーキングサポートブレーキ(後方歩行者+周囲静止物)はメーカーオプション。アダプティブハイビームシステムとカラーヘッドアップディスプレイはセットでメーカーオプション。 ■写真は合成です。



快適なコックピットで過ごしているうちに、気付けば目的地へ。



大きな懐が、湧き出る「やりたい」を受け止める。



今この瞬間を、最大限。思うがままに心を満たす。



遠くの間所でも、関係ない。欲張りながら走り続ける。

Photo:Z(ハイブリッド・2WD)。ボディカラーのブラックマイカ(209)×ベージュ(4V6)[2SG]、ハンズフリーパワーバックドア、トヨタチームメイト[アドバンストパーク]+パノラミックビューモニター(床下透過表示機能付)+パーキングサポートブレーキ(後方歩行者+周囲静止物)はメーカーオプション。アダプティブハイビームシステムとカラーヘッドアップディスプレイはセットでメーカーオプション。 ■写真は合成です。



スタイリッシュなフォルムは、都会のきらめきによく映える。

Photo:Z(ハイブリッド・2WD)。ボディカラーのブラックマイカ(209)×ページュ(4V6)[2SG]、トヨタチームメイト[アドバンストパーク]+パノラミックビューモニター(床下透過表示機能付)+パーキングサポートブレーキ(後方歩行者+周囲静止物)はメーカーオプション。アダプティブハイビームシステムとカラーヘッドアップディスプレイはセットでメーカーオプション。 ■写真は合成です。



大地を駆け抜ける喜びを。本物の景色と出会いにいこうか。



好奇心に従って、縦横無尽に突き進む。



思い立ったら、すぐ。わたらしい軽やかさで。

Photo:Z"Adventure" (ハイブリッド・2WD)。内装色はサドルタン。デジタルキー、アクセサリコンセント、トヨタ チームメイト [アドバンスト パーク] + パノラミックビューモニター (床下透過表示機能付) + パーキングサポートブレーキ (後方歩行者 + 周囲静止物) はメーカーオプション。 ■写真は機能説明のために各ランプを点灯したものです。実際の走行状態を示すものではありません。 ■写真は機能説明のためにボディの一部を切断したカットモデルです。 ■画面はハメ込み合成です。



それは誰のためでもない、自分のためのひととき。

Photo:Z"Adventure" (ハイブリッド・2WD)。内装色はサドルタン。デジタルキー、アクセサリコンセント、トヨタチームメイト[アドバンスドパーク]+パノラミックビューモニター(床下透過表示機能付)+パーキングサポートブレーキ(後方歩行者+周囲静止物)はメーカーオプション。■写真は機能説明のために各ランプを点灯したものです。実際の走行状態を示すものではありません。■写真は機能説明のためにボディの一部を切断したカットモデルです。



さて、明日はどんな日にしよう。未来をもっと、自由に描く。



ドライブというには、あまりに刺激的。





鼓動と呼応するような、ダイナミックなハンドリング。





洗練されたコックピットが、この時を、より上質なひとときへ。

GR
SPORT



さあ進もう。日常から連れ出してくれるヤリスクロス GR SPORTと。





▶215/50R18タイヤ (FALKEN FK510 SUV) & 専用18インチアルミホイール (切削光輝/センターオーナメント付)



▶専用エンブレム (フロント・リヤ)



▶ブレーキキャリパー (レッド塗装〈フロント・リヤ〉/ GRロゴ付〈フロント〉)

- ▶専用ラジエーターグリル (アッパー・ロア) & 専用フォグベゼル
- ▶専用リヤバンパーロアカバー

専用のファンクショナルマトリックスグリルは、“G”をモチーフにした六角形のメッシュ形状を採用し、車両中心に対し左右対称に配置。三角形部分を光が反射する角度で造形することで、立体感を演出しています。





▶専用本革巻き3本スポークステアリングホイール (GRロゴ付)

グリップ部にディンプル加工を、ホイールの内側にライトグレーステッチを施すことで、さらにスポーティさを高めました。



■写真はハイブリッド・2WD。

▶フロントコンソール (ガンメタリック塗装) & 専用本革巻きシフトノブ



▶専用スポーティシート (GRロゴ付)/シート表皮 (エアヌバック®+合成皮革)

フロントシートはスポーティシートを採用し、専用表皮で特別感を演出。天井や周辺部品をブラックにし、統一感を図りました。



▶アルミペダル (アクセル・ブレーキ)



▶専用スマートキー (GRロゴ付)

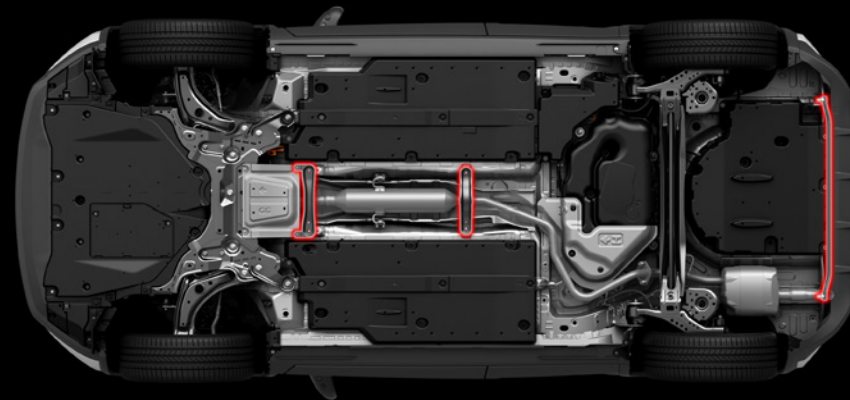

— 専用剛性アップパーツ

さらなるレスポンスの良さと、クルマとの一体感を。

▶専用剛性アップパーツ

ベース車の高いボディ剛性をより高水準なものにするため、フロア下とロアバックにブレースを追加。操縦安定性の向上とフラットな乗り心地に寄与します。

▶専用サスペンション&電動パワーステアリング制御

運動性能向上に向け、車高を10mm下げるとともに、スポーツタイヤ「FALKEN FK510 SUV」を装着。これに合わせてブッシュ、コイルスプリング、ショックアブソーバー、さらには電動パワーステアリングを、よりスポーティな特性にチューニング。軽快な走りとクルマとの一体感ある操縦性を実現しています。

▶専用パワートレーン制御&ドライブシャフト

モーターの過渡特性を最適化し、加速、減速時のアクセルレスポンスを向上させました。また、モーター駆動のレスポンスをよりダイレクトにタイヤに伝えるため、ドライブシャフトのねじり剛性をアップさせ、スポーティな走りに磨きをかけました。

[GR SPORTのハイブリッド車に標準装備]



全点灯 ■写真はZ(2WD)。

周囲からの優れた被視認性を確保。

▶プロジェクト式フルLEDヘッドランプ(マニュアルレベリング機能付)+LEDクリアランスランプ(おむかえ照明機能付)

ターンランプ点灯時に、デイトタイムランニングランプ、クリアランスランプを消灯して切り替えるダブルファンクションタイプを採用し、優れた被視認性を確保。すべての光源をLEDにすることで消費電力の低減にも寄与しています。また乗降時のサポートとして、おむかえ照明&ヘッドランプ一時点灯機能も搭載しています。

[GR SPORT、Z“Adventure”、Zに標準装備。G、Uにメーカーオプション]



LEDターンランプ点灯 ■写真はZ(2WD)。



LEDデイトタイムランニングランプ点灯 ■写真はZ(2WD)。

フロントフェイスを印象付ける。

▶LEDデイトタイムランニングランプ(ターン機能付)

サイドターンランプと一体となったデイトタイムランニングランプを採用。LEDランプの採用により、昼間の優れた被視認性を確保します。

[GR SPORT、Z“Adventure”、Zに標準装備。G、Uにメーカーオプション]



フルLEDリヤコンビネーションランプ ■写真はZ(2WD)。



LEDバックアップランプ ■写真はZ(2WD)。

省電力とデザイン性を両立。

一文字のリヤコンビネーションランプ。

▶フルLEDリヤコンビネーションランプ(LEDライン発光テールランプ&ストップランプ+LEDターンランプ+LEDバックアップランプ)

全ランプにLEDを採用し、消費電力の低減に寄与。ヘッドランプと共通性を持たせたデザインで、後ろ姿に個性的な印象をプラスします。

[GR SPORT、Z“Adventure”、Zに標準装備。G、Uにメーカーオプション]

■LEDテール&ストップランプは全車LEDとなります。



爽快な走りを思わせる、スタイリッシュなエッジ。

▶215/50R18タイヤ&18インチアルミホイール(切削光輝/センターオーナメント付)

[Z“Adventure”、Zに標準装備。G、Uにメーカーオプション]



安定感とさり気ない個性を内包したデザイン。

▶205/65R16タイヤ&16インチアルミホイール(センターオーナメント付)

[Gに標準装備]



駆け抜けるような力強さを感じさせるデザイン。

▶205/65R16タイヤ&16インチスチールホイール(樹脂フルキャップ付)

[X、Uに標準装備]

USABILITY

室内空間

大容量のラゲージに、好奇心を詰め込んで。

広々としたラゲージスペースが、あなたの好奇心を受け止める。

さらに快適になった車内空間が軽やかな躍動を引き出す。





見通しのいい視界と視線移動に配慮されたレイアウト。

▶コックピット

スムーズに運転操作ができるように、シート、ステアリング、シフトレバーなどを適切に配置。さらに、視認性に優れたメーター、上方に配置したディスプレイオーディオ、カラーヘッドアップディスプレイを連携させることにより、必要な情報を最小限の視線移動で確認できるようにレイアウトしています。運転に集中することができ、安心感の向上にもつながります。

■写真は運転席レイアウトのイメージです。 ■写真は合成です。



■写真はZ(ハイブリッド・2WD)。

優れた視認性とシンプルな操作性。

▶デジタルメーター+7.0インチTFT*1カラーマルチインフォメーションディスプレイ

シンプルなレイアウトで、優れた視認性と操作性を実現。表示は3つのテイスト(Casual/Smart/Sporty)、3つのレイアウトからお好みで選べます。

*1. TFT[薄膜トランジスタ]:Thin Film Transistor



エコジャッジ



エコ燃費



エネルギーモニター



■写真はZ(ハイブリッド・2WD)。

鮮やかな大画面で欲しい情報に瞬時にアクセス。

▶8インチディスプレイオーディオ

高精細なHDワイドディスプレイを搭載するとともに、T-Connectのオプションサービス「コネクティッドナビ」に対応。通信用のUSB入力(Type-C)やHDMI入力端子も搭載し、お手持ちのデバイスを接続することで、いつもの映像や音楽を車内で楽しむことができます。

[GR SPORT、Z“Adventure”、Z、G、Uに標準装備。Xにメーカーオプション]

ストレスフリーな運転席。

▶ドライビングポジション

自然でストレスの少ない運転席を追求し、シート形状やシフトノブの配置にも配慮。ドライビングポジションを低い位置に設定することでクルマと一体になれるような感覚を大切にしました。また、小径ステアリングの採用により、クイック感のある操舵性を実現するとともに、スポーティな印象を際立たせました。



■写真はZ(ハイブリッド・2WD)。

少ない視線移動で情報を確認。

▶カラーヘッドアップディスプレイ

運転に必要な情報をウインドシールドガラスの視野内に投影。車速のほかにナビと連携*2したルート案内など、さまざまな情報を表示します。また、高輝度表示の採用により日中でも高い視認性を確保しました。

[Z“Adventure”、Zにメーカーオプション]

*2. ナビとの連携はコネクティッドナビ(車載ナビ有)またはコネクティッドナビの契約が必要です。

■表示の明るさは周囲の明るさに応じて自動調整され(任意の操作も可能)、表示位置も任意で調整できます。



■写真はZ(ハイブリッド・2WD)。

ステアリングホイールから手を放さずに、さまざまな操作が可能。

▶ステアリングスイッチ(マルチインフォメーションディスプレイ・オーディオ・ハンズフリー・音声認識/レーンレーシングアシスト+レーダークルーズコントロール+レーンディパーチャーアラート)

マルチインフォメーションディスプレイ内の表示切替や運転支援機能、オーディオなどの操作をステアリングから手を放さずに行うことができ、運転に集中できます。



■写真はZ(ハイブリッド)。

お好みのシートポジションを簡単に。

▶運転席6ウェイパワーシート(前後スライド+リクライニング+シート上下)

座席の位置・角度を電動で調整できるので、運転しやすいドライビングポジションが簡単につくりだせます。

[Z“Adventure”、Zに標準装備]



■写真はZ“Adventure”(ハイブリッド)。



オープン時

快適で便利なドライブサポート。

▶フロントソフトアームレスト(コンソールボックス付)

[GR SPORT、Z“Adventure”、Z、Gに標準装備]

UNLOCK!



■写真はおむかえ照明の利用イメージです。

■写真はZ(ハイブリッド・2WD)。

乗降時の点灯にこだわりと優しさを。

▶おむかえ照明&ヘッドランプ一時点灯機能

ドアロックを解除すると点灯して知らせてくれるクリアランスランプに“おもてなし”の演出をプラス。徐々にふわっと光量が増えていくフェード発光によって、夜間には優しくドライバーをお迎えします。また、夜間クルマから離れる際にランプスイッチのレバーを手前に引く操作をすることでドアロック後も一定時間ロービームが点灯したままになり、周囲に街灯などがない暗い場所でも明るさを確保することができるヘッドランプ一時点灯機能も搭載。

■フルLEDヘッドランプ(マニュアルレベリング機能付)+LEDクリアランスランプ+LEDデイトタイムランニングランプ(ターン機能付)装着車に搭載されます。



通常時

回転レバー



ターンチルト時 ■写真はG(ハイブリッド・2WD)。

シートが回転しながらチルト。

乗降をサポートします。

▶運転席ターンチルトシート

シートが回転しながらチルトする(傾く)機構を、運転席に設定。乗降の際、シート横の回転レバーを操作してシートを回転&チルトさせることで、両脚をそろえたままスムーズな乗り降りが可能になります。また、乗降時の足腰への負担軽減にも貢献します。回転&チルト後のシートは、背もたれを軽く押すことで車内に戻すことができます。

[G、Xにメーカーオプション]

■運転席ターンチルトシートを選択した場合、シートタイプはヘッドレストセパレート型となります。 ■運転席ターンチルトシートを選択した場合、運転席シート上下アジャスターは非装着となります。

ヒーター加温箇所



シートヒータースイッチ

■写真はZ(ハイブリッド)。

寒い日のドライブも快適に。

▶シートヒーター(運転席・助手席)

座面と背もたれをすばやく温めるシートヒーターを内蔵。身体を直接温めることができます。

[Z“Adventure”、Zに標準装備。GR SPORT、Gにメーカーオプション]

ヒーター加温箇所



ステアリングヒータースイッチ

■写真はZ(ハイブリッド)。

冬のドライブも、手のひらから温めます。

▶ステアリングヒーター

[Z“Adventure”、Zに標準装備。GR SPORT、Gにメーカーオプション]



■写真はトヨタ チームメイト(アドバンストパーク)装着車。

ミラーの格納忘れ、出し忘れを解消。

▶LEDサイドターンランプ付オート電動格納式リモコンカラードアミラー

ドアの施錠・解錠に連動してドアミラーが自動で格納・復帰するオート格納機能を搭載。スイッチ操作の手間が省けるのはもちろん、駐車時の格納忘れ、発進時の出し忘れも解消し、さらに降車後もミラーを見ることでドアのロック状態が確認できます。

■トヨタ チームメイト、またはパノラミックビューモニターを選択した場合、ドアミラーはヒーター+カメラ(左右)付となり、補助ミラーが非装着となります。



ジリジリ日射しからお肌を守ります。

▶スーパーUVカット・IRカット機能付フロントドアグリーンガラス

フロントドアのガラスは日焼けの原因となる紫外線(UV)を約99%カット*1。紫外線の強い季節や時間帯でも、気軽にドライブを楽しめます。また、日射しによるジリジリした暑さのもとである赤外線(IR)カット機能付です。

[GR SPORT、Z“Adventure”、Z、Gに標準装備]

*1.トヨタ自動車(株)調べ。



スイッチ操作で
パーキングブレーキを作動・解除。

▶電動パーキングブレーキ

シフトレバーを「P」ポジションに入れると自動で作動し、ブレーキを踏みながら「D」ポジションなど「P」ポジション以外にシフトすると解除されるオート機能付*2です。

*2. オート機能はOFFにすることもできます。



■写真は作動イメージです。



室内を快適な空気環境へ。

▶ナノイーX*1

ナノイーXは、ナノイーに比べて、効果の元であるOHラジカルをより多く含む微粒子イオンです。運転席側のエアコン吹出口から室内へ放出され、車室内を快適な空気環境に導くナノイーがさらに進化しました。

[Z“Adventure”、Zに標準装備。GR SPORT、Gにメーカーオプション]

[ナノイーの技術]

<お肌や髪にやさしい弱酸性>

<ウイルス*・菌**の抑制>

<脱臭***>

★、★★、★★★車室空間での試験による約1時間の効果であり、実使用環境・実使用条件での結果ではありません。※2※3※4 ■効果には個人差や作動条件による差があります。

※1. nanoe(ナノイー)=nano-technology+electric最先端のテクノロジーから生まれた“水に包まれている電気を帯びたイオン”のこと。

※2. 試験機関:(一財)日本食品分析センター/試験方法:実車において付着したウイルス感染価を測定/抑制の方法:ナノイーを放出/対象:付着したウイルス/試験したウイルスの種類:1種類/試験結果:1時間で99%以上抑制。第20073697001-0101号。報告書日付:2020年12月4日

※3. 試験機関:(一財)日本食品分析センター/試験方法:実車において付着した菌数を測定/抑制の方法:ナノイーを放出/対象:付着した菌/試験した菌の種類:1種類/試験結果:1時間で99%以上抑制。第15038623001-0101号。報告書日付:2015年5月12日 ※4. 試験機関:

パナソニック ホールディングス株式会社プロダクト解析センター/試験方法:実車において布に付着させたタバコ臭を6段階臭気強度表示法による検証/脱臭の方法:ナノイーを放出/対象:付着したタバコ臭/試験結果:1時間で臭気強度1.8以上低減。BAA33-150318-M35。 ■nanoe、ナノイー及びnanoeマークは、パナソニック ホールディングス株式会社の商標です。



見やすく、エレガントにライトアップ。

▶LEDアンビエント照明

フロントコンソールボックスとインサイドドアハンドル、そして前席の足を白のLEDライトが照らします。

[Z“Adventure”、Zに標準装備]



Ⓐ 助手席グローブボックス



Ⓑ センターオープントレイ



Ⓒ フロントコンソールボックス



Ⓓ フロントカップホルダー (2個)



Ⓔ フロントドアポケット & ボトルホルダー [1本付]

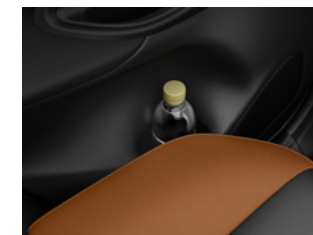

Ⓕ リヤドアポケット & ボトルホルダー [1本付]



Ⓖ 助手席シートバックポケット
[Z“Adventure”、Zに標準装備]



Ⓖ リヤセンターアームレスト
(ボトルホルダー [2本付])
[GR SPORT、Z“Adventure”、Z、Gに標準
装備]



Ⓖ リヤコンソールボックス
[X、Uに標準装備]



Ⓖ 助手席シートアンダートレイ
[Z“Adventure”、Zに標準装備。Gにメー
カーオプション]



Ⓖ HDMI入力端子
Ⓖ 充電用USB端子 (Type-C)
Ⓖ USB入力 (動画・音楽再生/給電 [Type-C])
[ⒼⒼはGR SPORT、Z“Adventure”、Z、G、U
に標準装備。Xにメーカーオプション]



4:2:4 mode

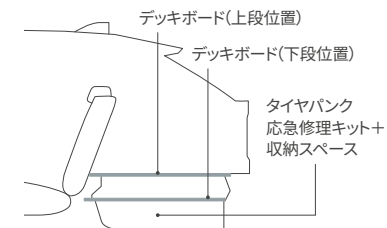
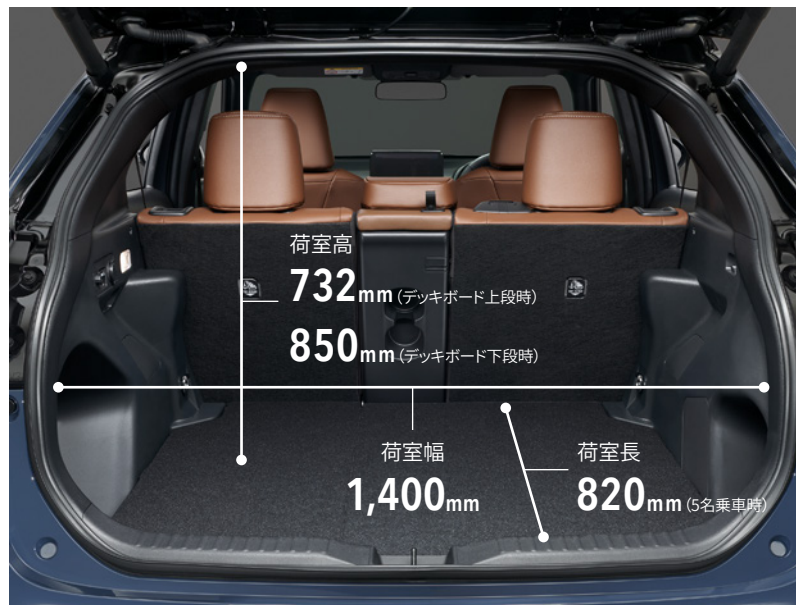

上下左右を使い分けて、荷物にピッタリのラゲージに。

▶6:4分割アジャスタブルデッキボード

載せる荷物に応じて荷室床面の高さを2段階に調節できます。6:4で左右分割することもできるので、背の高さの違う荷物を運ぶときに便利です。4:2:4分割可倒式リヤシートと組み合わせることで、多彩なデッキアレンジが可能になります。

[Z“Adventure”、Z、Gの2WD、GR SPORTに標準装備]

■数値は社内測定値。測定箇所により数値は異なります。 ■写真はデッキボード上段時。



Standard mode



6:4 mode



上段ポジション



下段ポジション



Flat mode

リヤシートの真ん中だけを倒せば、長尺物をスムーズに積める。

▶4:2:4分割可倒式リヤシート(リヤセンターアームレスト付[ボトルホルダー2個付])

リヤシートの真ん中を倒せば、長尺物を積んでも、大人4人がゆとりを持って乗車できます。

[GR SPORT、Z“Adventure”、Z、Gに標準装備]

▶6:4分割可倒式リヤシート

[X、Uに標準装備]



6:4分割開閉イメージ



下段ポジション収納イメージ



足を出し入れするだけで、簡単開閉。

▶ハンズフリーパワーバックドア(挟み込み防止機能*1・停止位置メモリー機能・予約ロック機能付)

スマートキーを携帯していれば、リヤバンパーの下に足を出し入れするだけで、バックドアが自動開閉(開閉速度も向上)。両手が荷物でふさがっているときなどに、便利です。またバックドア下端部にあるスイッチでの操作も可能。停止位置の記憶、自動クローズ中の予約ロックも行えます。

[GR SPORT、Z“Adventure”、Z、Uにメーカーオプション]

*1. 挟まれる物の形状や挟まれ方によっては挟み込みを検知できない場合があります。開閉時には十分にご注意ください。

■ハンズフリーパワーバックドアについては、作動条件についてご注意いただきたい項目があります。詳しくは取扱説明書をご覧ください。



スーツケースや自転車の運搬も安心。

▶フレックスベルト

ラゲージに積んだ荷物を、簡単にしっかりと固定できる2本組ベルトです。

[GR SPORT、Z“Adventure”、Z、Gに販売店装着オプション]

水に強い加工で、汚れや傷つきから保護。

▶ラゲージソフトトレイ(ラゲージ部)

表面に滑り止め・撥水・防水加工を施したトレイです。外周に縁が付いているので濡れた物の収納にも便利です。



トヨタ純正用品(販売店装着オプション)
トヨタ自動車(株)の取り扱い商品です。

■詳しくは別冊のACCESSORIES & CUSTOMIZE CATALOGUEをご覧ください。

電力供給時間

約5.0日

(ガソリン満タン/消費電力400W時)

※ヤリスクロスの場合。

ガソリンを
電気に変換!
長期間の災害時に
役立つ電源!



AC100Vスイッチ

ラゲージルーム内コンセント

停電などの非常時にも電気製品が使える。

▶アクセサリコンセント(AC100V・1500W/非常時給電システム付)

コンセント(AC100V・1500W)をラゲージルームに設置。非常時給電システムを使用することで、災害などによる非常時に電力が必要なとき、車両の走行機能を停止した状態で、燃料残量警告灯が点灯するまで、AC100Vで消費電力の合計が1500W以下の電気製品を使用できます。

[ハイブリッド車にメーカーオプション]



ドアと窓を閉めたまま電源コードを出して給電。

▶外部給電アタッチメント

野外でも安心して給電できるよう、ドアと窓を閉めたまま電源コードが出せる外部給電アタッチメントを設定。車内への虫などの異物の侵入や、雨天時の水の浸入を予防します。

[ハイブリッド車にメーカーオプション]

コンセントを安全にお使いいただく上の注意事項

●AC100Vで消費電力の合計が1500W以下の電気製品を使用してください。規定容量を超える電気製品を使用すると、保護機能が働き、給電機能が停止することがあります。●複数の電気製品に給電する場合、電気製品によっては正常に作動しない可能性があります。その場合は、単独で電気製品を使用してください。●使用する電気製品によっては、大きな電流が流れ、瞬間電力が1500Wを超える場合があります。この場合、保護機能が働き、給電機能が停止することがあります。

■正しく作動しないおそれがある電気製品
次のようなAC100Vの電気製品は、消費電力の合計が1500W以下でも正常に作動しないおそれがあります。●起動時の電力が大きい電気製品 ●取扱説明書などに記載されている消費電力よりも大きい供給電力を必要とする電気製品 ●精密なデータ処理をする計測機器 ●さわめて安定した電力供給を必要とする電気製品 ●タイマー設定する機器など、コンセントの出力が連続して必要な電気製品

●アイドリングストップ条例について
駆動用電池の残量減少などにより、自動でエンジンが始動し、充電を行います。一部の自治体では、駐車または停車中にエンジンを始動した場合、条例にふれる可能性があります。アクセサリコンセント、非常時給電システムの使用については関係する自治体に確認した上で、適切に使用してください。

■接続する電気製品について
●使用する電気製品に付属の取り扱い説明書や、製品に記載されている注意事項を必ずお守りください。●車両の状態によっては、一時的に給電機能が停止することがあります。●工場出荷時、車両側の電源周波数は、50Hzに設定されています。コンセントと電源周波数が異なる電気製品を使用しないでください。誤作動や故障などの原因になるおそれがあります。電気製品によっては、電源周波数の切りかえ(50/60Hz)機能があるので、車両と電気製品の電源周波数を同じにしてください。車両側の電源周波数切りかえが必要な場合は、トヨタ販売店にご相談ください。●コンセントは、照明器具などの電気製品と直接接続して使用するものです。家屋などへ電気を供給する発電機として使用しないでください。また、家屋などに設置されている非常時の給電システム(外部電源と接続ができる専用設備、外部電源からの供給回路が電力会社からの電気配線と分離されている設備など)に使用する場合は、当該システムの製造業者または販売業者に相談ください。●駆動用電池の残量減少により、自動的にガソリンエンジンが作動します。車庫内など換気が悪い場所や囲まれた場所(雪が積もった場所)などでは、酸素欠乏や排気ガスの充満、滞留を防ぐため、給排気を可能とする関連装置などを適切に設置して、使用してください。設置できない場合は使用しないでください。●暖房器具などの電気製品を使用し、車中に泊まる際は、十分注意してください。給電システムの自動停止などにより、電気製品が意図せず停止するおそれがあります。



トヨタの給電について
詳しくはこちら

PERFORMANCE

走行性能

パワフルもスマートも。選べる自分らしさ。

ガソリン車とハイブリッド車、そしてそれぞれの4WDシステム。
選べるスタイルが、爽快な走りとともに、行動範囲を押し拡げる。



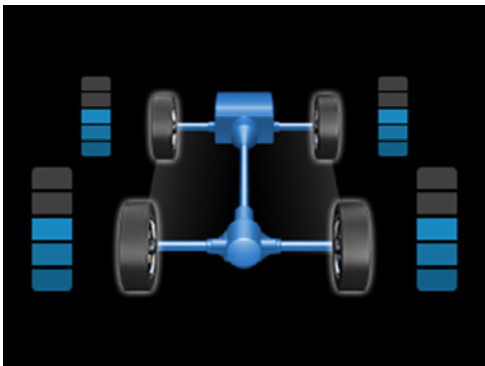

マルチインフォメーションディスプレイ内の前後輪トルク配分量表示

路面に合わせて最適な駆動に。

▶ダイナミックトルクコントロール4WD

前輪駆動に近い状態と4輪駆動状態を自動的に電子制御します。通常の走行時には、燃費効率のよい走りを実現。発進・加速時や滑りやすい路面、コーナリング時には、車両の状態に合わせて最適な駆動力を後輪に配分します。

[ガソリン4WD車に標準装備]

■本格オフロード走行やラリー走行などが目的ではなく、一般道での優れた走行安定性に寄与することを目的とした4WDです。



急な下り坂での不安を解消。

▶ダウンヒルアシストコントロール

スイッチひとつで、降坂時の車速を低車速にキープして、安定走行に寄与します。

[ガソリン4WD車/ハイブリッドE-Four車に標準装備]



■写真はZ (ガソリン・4WD)。



MUD & SAND

滑りやすい路面
(泥ぬい路、砂地路など)

ROCK & DIRT

凹凸の大きい路面
(モーグル路、岩石路など)

■写真は7.0インチTFTカラーマルチインフォメーションディスプレイ。

路面状況に合った4WD性能を、最大限に引き出す。

▶マルチトレインセレクト

路面状況に応じた走行支援を、3つのモード(MUD & SAND/NORMAL/ROCK & DIRT)から選択できるシステムです。路面状況に適したモードを選択すると、駆動力、4WD、ブレーキを最適に統合制御。オフロードや滑りやすい路面での走破性を向上させます。またシステムの作動状況をマルチインフォメーションディスプレイに表示し、運転をサポートします。

[ガソリン4WD車に標準装備]

■マルチトレインセレクトはオフロード走行を補助する装置です。■マルチトレインセレクトについては、作動条件および走行条件についてご注意ください。必ず取扱説明書をご覧ください。

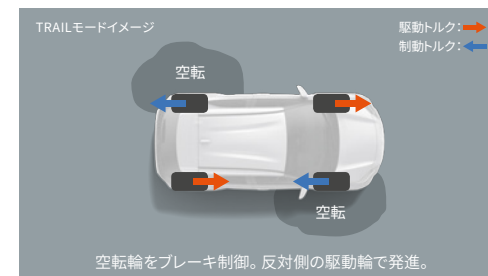

スイッチ操作で、スタックからの脱出モードに。

▶TRAILモード

空転したタイヤにブレーキを掛けることで、反対側のタイヤに駆動トルクが掛かるように制御。接地するタイヤに最適な駆動トルクを配分することで、悪路からのスムーズな脱出を実現します。またTRAILモードを選択するとマルチインフォメーションディスプレイの背景が変化します。

[ハイブリッドE-Four車に標準装備]

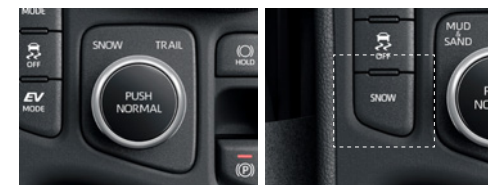

■写真はZ (ハイブリッド・E-Four)。 ■写真はZ (ガソリン・4WD)。

雪路でも安定走行をサポート。

▶SNOWモード

アクセル操作に対するトルクを制御し、雪路など滑りやすい路面でのスムーズな発進・走行に貢献します。またSNOWモード選択時には、マルチインフォメーションディスプレイにアイコンが表示されます。

[ガソリン4WD車/ハイブリッドE-Four車に標準装備]



滑りやすい路面でも安心して走行。

▶E-Four(電気式4WDシステム)*1

無駄なく、賢く、そしてスムーズに。発進時や雪道などの滑りやすい路面で、スムーズに4WD状態へ切り替えることで、発進性、走行安定性をアシスト。またシステムを小型軽量化し、車両後方にコンパクトに配置することで、低燃費に貢献しながら、足もとスペースや荷室容量のゆとりも確保。前後輪トルク配分量をマルチインフォメーションディスプレイに表示します。

[ハイブリッドE-Four車に標準装備]

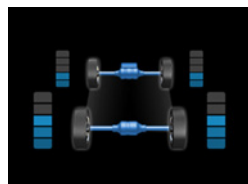

マルチインフォメーションディスプレイ内の前後輪トルク配分量表示

各輪にかかる駆動力(トルク)が大きい場合には目盛りの数が増加し、小さい場合には減少します。後輪の目盛りの数が少ない時はシステムが安定走行と判断し、燃費に寄与するために4WD機能を抑制している状態です。

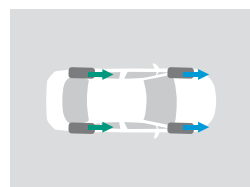

■発進時〈4WD〉

後輪へトルクを配分して、通常の道では発進性をアシスト。滑りやすい道ではタイヤのスリップ量や坂道に応じて最適なトルクを配分し、安定した発進をサポート。

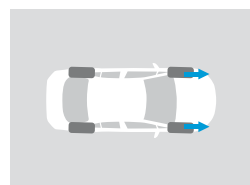

■定常走行〈2WD〉

定常走行時は、賢く制御して2WDに切り替え。燃費にも貢献。

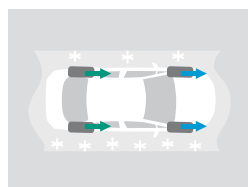

■雪路など走行時〈2WD → 4WD〉

スリップを検知すると、スムーズに4WDへ切り替え。

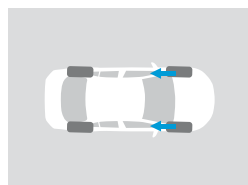

■減速時〈2WD〉

減速時は2WDへ切り替え。フロントユニットで効率よくエネルギーを回生します。



■写真は2WD車。 ■写真はイメージです。

優れた低燃費と爽快な走り。

▶1.5Lハイブリッドシステム

電気系・機械系損失を大幅に低減し、ハイブリッド世界トップレベル*2の低燃費を実現。また、システム出力向上とアクセル操作に対するレスポンスを向上することで、クルマを意のままにコントロールでき、いつまでも走っていただきたいような気持ちの良い走りを両立させました。

先進の高速燃焼技術が

もたらす、高出力と低燃費。

▶1.5Lダイナミックフォースエンジン(直列3気筒1.5Lエンジン)

小型・軽量化を徹底的に追求し、クラストップレベル*2の低燃費・動力性能・環境性能を発揮する1.5Lエンジンを搭載。高速燃焼により熱効率の向上を実現し、最大熱効率は40%以上。低回転域からのトルクフルな加速フィーリングにより、実用域での軽快感と燃費向上を高次元で両立させました。

*1. E-Fourは、機械式4WDとは機構および性能が異なります。さまざまな走行状態に応じてFF(前輪駆動)走行状態から4WD(4輪駆動)走行状態まで自動的に制御し、安定した操縦性・走行の安定性および燃費の向上に寄与するものです。 ■路面の状況、勾配、高速等の走行環境によってはガソリン4WD車に比べ、十分な駆動力が得られない場合があります。 *2. 2024年1月現在。ガソリン乗用車コンパクトクラス、トヨタ自動車(株)調べ。 *3. エンジンとモーターにより、動力性能として発揮できる出力。社内算定値。 *4. スペアタイヤまたは運転席ターンチャイルドシートを装着した場合、各モード燃費はWLTC:30.2km/L、市街地:31.8km/L、郊外:32.5km/L、高速道路:28.4km/Lとなります。 *5. 運転席ターンチャイルドシートを装着した場合、各モード燃費はWLTC:27.8km/L、市街地:29.3km/L、郊外:29.2km/L、高速道路:26.3km/Lとなります。 *6. 215/50R18タイヤ&18インチアルミホイールを装着した場合、各モード燃費はWLTC:27.8km/L、市街地:29.3km/L、郊外:29.2km/L、高速道路:26.3km/Lとなります。 *7. 215/50R18タイヤ&18インチアルミホイールを装着した場合、各モード燃費はWLTC:26.0km/L、市街地:26.5km/L、郊外:26.9km/L、高速道路:25.2km/Lとなります。

システム最高出力*3
2WD/E-Four
85kW (116PS)



1.5L DYNAMIC FORCE ENGINE M15A-FXE + HYBRID SYSTEM

WLTC*5 燃料消費率(国土交通省審査値)

30.8 km/L*4

X (2WD)

市街地モード :32.3km/L*4

郊外モード :33.4km/L*4

高速道路モード :28.7km/L*4

WLTC*5 燃料消費率(国土交通省審査値)

30.2 km/L*6

G/U (2WD)

市街地モード :31.8km/L*6

郊外モード :32.5km/L*6

高速道路モード :28.4km/L*6

WLTC*5 燃料消費率(国土交通省審査値)

27.8 km/L

Z "Adventure"/Z (2WD)

市街地モード :29.3km/L

郊外モード :29.2km/L

高速道路モード :26.3km/L

WLTC*5 燃料消費率(国土交通省審査値)

25.0 km/L

GR SPORT

市街地モード :25.5km/L

郊外モード :25.3km/L

高速道路モード :24.6km/L

WLTC*5 燃料消費率(国土交通省審査値)

28.7 km/L*5

X (E-Four)

市街地モード :29.9km/L*5

郊外モード :30.3km/L*5

高速道路モード :27.2km/L*5

WLTC*5 燃料消費率(国土交通省審査値)

28.1 km/L*7

G/U (E-Four)

市街地モード :29.0km/L*7

郊外モード :29.5km/L*7

高速道路モード :26.9km/L*7

WLTC*5 燃料消費率(国土交通省審査値)

26.0 km/L

Z "Adventure"/Z (E-Four)

市街地モード :26.5km/L

郊外モード :26.9km/L

高速道路モード :25.2km/L

■燃料消費率は定められた試験条件のもとでの値です。お客様の使用環境(気象、渋滞等)や運転方法(急発進、エアコン使用等)に応じて燃料消費率は異なります。 ■WLTCモードは、市街地、郊外、高速道路の各走行モードを平均的な使用時間配分で構成した国際的な走行モードです。市街地モードは、信号や渋滞等の影響を受ける比較的低速な走行を想定し、郊外モードは、信号や渋滞等の影響をあまり受けない走行を想定、高速道路モードは、高速道路等での走行を想定しています。



■写真は2WD車。

高出力化と燃費向上を両立。

▶**1.5L ダイナミックフォースエンジン(直列3気筒1.5L直噴エンジン)**

TNGAの思想に基づいた、1.5Lダイナミックフォースエンジン。ロングストローク化、バルブ挟角の拡大などの高速燃焼技術の採用により、低燃費と高出力を両立。コンパクト化と軽量化を徹底的に追求することで軽快な走りの楽しさと、優れた燃費性能を実現しました。

力強い発進・加速と

スムーズな走りを両立。

▶**1.5L用 Direct Shift-CVT(ギヤ機構付自動無段変速機)**

従来のCVTのメリットであるスムーズで低燃費な走りを生むブリーとベルトに発進用ギヤを追加し、低速から高速域まで力強くダイレクトな走りを実現します。

*1. スペアタイヤまたは運転席ターンチルトシートを装着した場合、各モード燃費はWLTC: 19.4km/L、市街地: 14.6km/L、郊外: 20.4km/L、高速道路: 21.9km/L となります。

*2. スペアタイヤまたは運転席ターンチルトシートを装着した場合、各モード燃費はWLTC: 18.1km/L、市街地: 13.9km/L、郊外: 18.7km/L、高速道路: 20.2km/L となります。

*3. 215/50R18タイヤ&18インチアルミホイールを装着した場合、各モード燃費はWLTC: 18.3km/L、市街地: 14.0km/L、郊外: 19.1km/L、高速道路: 20.5km/L となります。

*4. 215/50R18タイヤ&18インチアルミホイールを装着した場合、各モード燃費はWLTC: 17.1km/L、市街地: 13.4km/L、郊外: 17.6km/L、高速道路: 18.9km/L となります。

■写真はイメージです。 ■装備類の詳細な設定は、P66-69の主要装備一覧表をご覧ください。

最高出力(ネット)

88kW (120PS) /6,600r.p.m.

最大トルク(ネット)

145N・m (14.8kgf・m) /4,800~5,200r.p.m.

1.5L DYNAMIC FORCE ENGINE M15A-FKS

WLTC 燃料消費率(国土交通省審査値)

19.8 km/L*1

X (2WD)

市街地モード :14.8km/L*1

郊外モード :20.8km/L*1

高速道路モード :22.3km/L*1

WLTC 燃料消費率(国土交通省審査値)

19.4 km/L*3

G (2WD)

市街地モード :14.6km/L*3

郊外モード :20.4km/L*3

高速道路モード :21.9km/L*3

WLTC 燃料消費率(国土交通省審査値)

18.3 km/L

Z“Adventure”/Z (2WD)

市街地モード :14.0km/L

郊外モード :19.1km/L

高速道路モード :20.5km/L

WLTC 燃料消費率(国土交通省審査値)

17.6 km/L

GR SPORT

市街地モード :13.9km/L

郊外モード :18.5km/L

高速道路モード :19.2km/L



WLTC 燃料消費率(国土交通省審査値)

18.4 km/L*2

X (4WD)

市街地モード :14.1km/L*2

郊外モード :19.1km/L*2

高速道路モード :20.5km/L*2

WLTC 燃料消費率(国土交通省審査値)

18.1 km/L*4

G (4WD)

市街地モード :13.9km/L*4

郊外モード :18.7km/L*4

高速道路モード :20.2km/L*4

WLTC 燃料消費率(国土交通省審査値)

17.1 km/L

Z“Adventure”/Z (4WD)

市街地モード :13.4km/L

郊外モード :17.6km/L

高速道路モード :18.9km/L

■燃料消費率は定められた試験条件のもとでの値です。お客様の使用環境(気象、渋滞等)や運転方法(急発進、エアコン使用等)に応じて燃料消費率は異なります。 ■WLTCモードは、市街地、郊外、高速道路の各走行モードを平均的な使用時間配分で構成した国際的な走行モードです。市街地モードは、信号や渋滞等の影響を受ける比較的低速な走行を想定し、郊外モードは、信号や渋滞等の影響をあまり受けない走行を想定、高速道路モードは、高速道路等での走行を想定しています。

全幅 1,765mm

全高 1,590mm*5



コンパクトなボディに“ギュッと”凝縮。

▶**TNGAコンパクトパッケージ**

コンセプトは「軽く、小さく、扱いやすく」。ムダを徹底的にそぎ落とし、運転のしやすさ、優れた操縦安定性、高い燃費性能、そして躍動感あふれるスタイリングをコンパクトなボディに凝縮しました。

*5. Z“Adventure”、Z、G、X、Uの数値。GR SPORTは1,580mmとなります。 *6. Z、G、X、Uの数値。Z“Adventure”は4,200mm、GR SPORTは4,185mmとなります。



フットワークのよい走りの実現のために。

▶**低重心&高剛性ボディ**

TNGAプラットフォームのもと、ドライビングポジションを低く設定し、エンジン構成位置などの重量配分を最適化することで低重心化を図りました。さらに、軽量でありながら高い剛性を備えたボディを採用。車高の高さを感じさせない軽快で安定感に優れた走りを実現します。

最小回転半径

5.3m

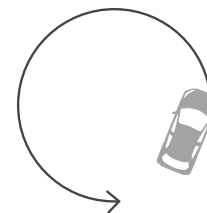

機動力を高める、小回り性能。

▶**最小回転半径**

最小回転半径は、5.3mを実現。細い路地に入る時やUターン時、車庫入れや縦列駐車時の取り回しがスムーズに行えます。

風から生まれた、空力フォルム。

▶**空力性能の追求**

空気の流れをデザインしたフロントフェイス、アーチ形状が空力向上に大きく貢献するリヤスポイラー、操縦安定性にも寄与するスタビライジングフィンを採用により、空気抵抗を減らし、クラストップレベル*7のCD値(空気抵抗係数)=0.35*8を実現。燃費向上に貢献します。

*7. 2022年7月現在。ガソリン乗用車コンパクトクラス。トヨタ自動車(株)調べ。 *8. 数値は社内測定値。 ■CD値=空気抵抗係数。

会話がはずむ静かな空間に。

▶**静粛性の追求**

振動・騒音を抑える高剛性ボディに加え、ほぼフロア全面への吸音材の設定や、エンジン音・ロードノイズを低減する吸音材の最適配置、さらに接合部の隙間も細部まで埋め、車内への音の侵入を抑制。快適なドライビング空間を構築しています。



FRONT



REAR [2WD]



REAR [4WD/E-Four]

軽快で滑らかな乗り心地を。

▶フロント&リヤサスペンション

[マクファーソンストラット式フロントサスペンション]
サスペンションの滑らかな動きに徹底的にこだわり、上質な乗り心地を追求。プラットフォームを構成する一つひとつの部品の剛性にこだわり、ドライバーの操作にクルマがダイレクトに反応。意のままの走りを実現します。

[トーションビーム式リヤサスペンション(2WD)]
[ダブルウィッシュボーン式リヤサスペンション(4WD/E-Four)]

圧倒的な安定性と、クラスを超えた乗り心地を両立するリヤサスペンション。4WDおよびE-Fourにはコンパクトなダブルウィッシュボーン式リヤサスペンションを採用しました。

減速を、意のままにコントロール。

▶4輪ディスクブレーキ

優れた制動力を持つディスクブレーキを4輪に採用。制御の行き届いた、思い通りの減速コントロールを実現しています。また、リヤブレーキには電動パーキングブレーキを搭載しました。



■写真はZ(ハイブリッド・E-Four)。トヨタ チームメイト [アドバンスト パーク] 装着車。

状況や気分に合わせて、走りをチョイス。

▶ドライブモードスイッチ

(ノーマルモード/パワーモード/エコドライブモード)・EVドライブモードスイッチ

[EVドライブモードスイッチ:ハイブリッド車に標準装備]

エコドライブモード

アクセル操作に対する駆動力は穏やかになり、暖房・冷房の効き具合も抑えられ、環境に配慮した走行になります。

EVドライブモード*1

モーターのみで静かに走行できます。深夜のエンジン音や、ガレージの出し入れなど排出ガスを抑えたいときに便利です。

パワーモード

気持ちのいい走りを楽しめます。アクセル操作に対する駆動力の制御に加え、ドライバーの運転情報を検知し、その状況に合わせて加速や減速をスポーティにチェンジするシステムを採用。ドライバーが運転を楽しんでいるとシステムが判断すると、加速レスポンスを鋭くしたり、またワインディングロードを走っているときはエンジンブレーキを積極的にかけるなど、俊敏な走りをサポートします。

*1. エンジン、ハイブリッドバッテリーの状態、エアコンの使用状況や運転方法(急加速・車速)、道路状況(登坂)などによっては、バッテリー残量に関わらずBEV走行が解除され、エンジンが作動します。

■ドライブモードスイッチを押すことで、ノーマルモード(通常走行)からエコドライブモード、パワーモードへと走行モードを切り替えることができます。

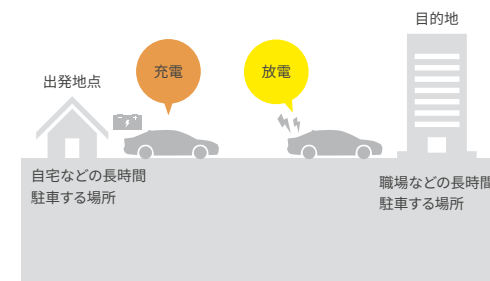

GPS情報を元に熱をコントロールして、ハイブリッドシステムの効率向上に貢献。

▶先読みエコドライブ[先読みSOC制御(目的地予測)]*2

GPS情報から「長時間駐車場所(目的地)」を推定。車両が目的地に近づくときEV走行に切り替えて放電させます。これにより、次の始動時にはエンジン暖機と同時に駆動用電池を充電し、暖機時間を短縮。ハイブリッドシステムをより効率的に制御します。

[GR SPORT、Z“Adventure”、Z、G、Uのハイブリッド車に標準装備。Xにメーカーオプション]

*2. T-Connect契約が必要です。初度登録日より5年間無料(6年目以降有料)です。

■SOC[駆動用電池残量]: State Of Charge

SAFETY

安全性能

安心できる。だから駆け抜けられる。

冒険を支える先進の安全性能。

街中での駐車やロングドライブなど、さまざまなシーンでドライバーをそっとサポート。





■写真はZ“Adventure”（ハイブリッド・2WD）。トヨタ チームメイト【アドバンストパーク】装着車。

高度運転支援で、駐車をもっとスムーズに。

▶トヨタ チームメイト【アドバンストパーク】

スイッチを押すだけで駐車操作を支援してくれるアドバンストパークがさらに進化。並列バック駐車、並列前向き駐車、並列前向き出庫、並列バック出庫に加え、縦列入庫駐車、縦列入庫ができ、さらにメモリ機能を使えば白線・隣接車両がない駐車場でもアシストが可能です。ステアリング、アクセル、ブレーキの操作をクルマが支援してくれるため、安心してラクに止められます（シフト操作は手動）。また、カメラやソナーによって、周囲を監視しながら駐車を支援。障害物を検知した場合には警報を鳴らし、ブレーキ制御を行うことで接触回避を支援します。

[GR SPORT、Z“Adventure”、Z、Gのハイブリッド車にメーカーオプション]

*1. 目標駐車位置が複数ある場合は変更可能。

*2. シフト操作は手動となります。

⚠ アドバンストパークを安全にお使いいただく上での留意事項説明

■アドバンストパークは、あくまで運転を支援する機能です。システムを過信せず、必ずドライバーが責任を持って周囲の状況を把握し、安全運転を心がけてください。

■アドバンストパークは、駐車環境や周辺状況によっては使用できない場合があります。詳しくは販売店でご確認ください。

■字光式ナンバープレートは装着できません。

1 駐車スペースの真横に停車。

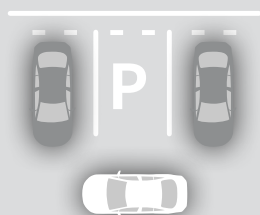

2 アドバンストパークメインスイッチON。ディスプレイに表示される目標駐車位置*1を確認し、「開始」スイッチを押して駐車を開始。



アドバンストパーク
メインスイッチ

3 あとはクルマが運転操作をサポート*2。 走行中はブレーキに足を添えておくだけでOK。

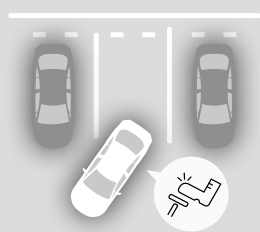

<並列バック駐車の手順>



好きな方から駐車&出庫できる。

■並列前向き駐車 ■並列バック駐車



街中で多い縦列駐車にもスムーズに対応。

■縦列駐車



白線・隣接車両がない駐車場でも使える。

■メモリ機能

事前に駐車位置を登録することで、区画線のない駐車場や隣接車両がない環境下での駐車操作もアシスト可能です。



使用できる環境

進化を続ける先進の予防安全パッケージ。 Toyota Safety Sense



POINT 1 先進機能が、多くの状況でドライバーをサポート。

- プリクラッシュセーフティ……ぶつからないをサポート
- レーントレーシングアシスト……高速道路のクルージングをサポート
- レーンディパーチャーアラート……はみ出さないをサポート
- レーダークルーズコントロール……ついていくをサポート
- アダプティブハイビームシステム／オートマチックハイビーム……夜間の見やすさをサポート
- ロードサインアシスト……標識の見逃し防止をサポート
- ドライバー異常時対応システム……救命・救護をサポート
- プロアクティブドライビングアシスト……安全運転をさりげなくサポート
- 発進遅れ告知機能……先行車・信号出遅れをサポート

POINT 2 2種類のセンサーで高い認識性能と信頼性を両立。

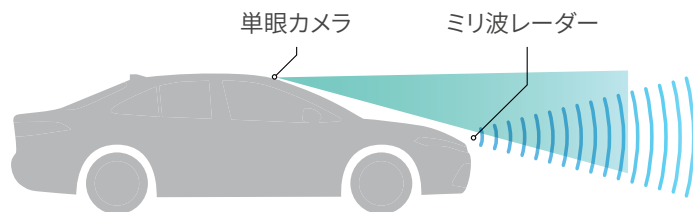

ヤリスクロスは全車「セーフティ・サポートカーS(ワイド)」です。

セーフティ・サポートカーS(ワイド) (サポカーS(ワイド))は、政府が交通事故防止対策の一環として普及啓発しているものです。衝突被害軽減ブレーキやペダル踏み間違い時加速抑制装置など安全運転を支援する装置を搭載し、高齢者を含むすべてのドライバーの安全をサポートします。

■安全運転を支援する装置は、あくまで運転を支援する機能です。本機能を過信せず、必ずドライバーが責任を持って運転してください。

⚠ Toyota Safety Senseを安全にお使いいただく上での留意事項説明

Toyota Safety Senseは予防安全パッケージです。ご契約に際し、Toyota Safety Senseおよびその各システムを安全にお使いいただくための留意事項についてご説明いたします。(ご使用になる際のお客様へのお願い)
 ■運転者には安全運転の義務があります。運転者は各システムを過信せず、常に自らの責任で周囲の状況を把握し、ご自身の操作で安全を確保してください。 ■各システムに頼ったり、安全を委ねる運転をすると思わぬ事故につながり、重大な傷害におよぶか最悪の場合は死亡につながるおそれがあります。 ■ご使用前には、あらかじめ取扱説明書で各システムの特徴・操作方法を必ずご確認ください。 ■お客様ご自身でプリクラッシュセーフティの作動テストを行わないでください。対象や状況によってはシステムが正常に作動せず、思わぬ事故につながるおそれがあります。

■ソフトウェアアップデート

Toyota Safety Sense一部のプログラムは、DCMIによる無線通信により、販売店に入庫することなく最新のソフトウェアに更新できます。
 ※ソフトウェアの更新がある場合、ディスプレイオーディオに通知画面が表示されます。画面の指示に従ってすみやかに更新してください。

※お客様の安全や車両の保安基準に関わる重大なソフトウェア更新が必要になった場合には、お客様の更新の許諾の有無にかかわらず、自動でソフトウェア更新を行うことがあります。また、この場合にお客様が許諾していなかった他の機能も含めて最新バージョンに更新される場合があります。

※ソフトウェアを更新すると、各機能の取り扱い方法が変わったり、機能が追加されることがあります。変更・追加された内容は、toyota.jp内の取扱説明書ページにある最新の取扱説明書で確認することができます。

※無線通信によるソフトウェアアップデートはT-Connect契約が必要です。

レーンディパーチャーアラート[LDA]、レーントレーシングアシスト[LTA]の留意事項

■レーンディパーチャーアラート[LDA]、レーントレーシングアシスト[LTA]は自動で運転する装置でも周囲への注意を軽減する装置でもないので、運転者は常に自らの責任で周囲の状況を把握し、ステアリング操作で進路を修正し、安全運転を心がけてください。 ■故意に車線から逸脱して走行するなど、各システムの作動を確認する行為はたいへん危険です。絶対におやめください。 ■安全性の観点から、ドライバーはステアリングを持ち続ける必要があります。手を放すと、レーントレーシングアシスト[LTA]が停止します。 ■例えば次のような条件下では、レーンディパーチャーアラート[LDA]、レーントレーシングアシスト[LTA]が正常に作動しないおそれがあります。 ●車線または走路の認識が困難なシーン(悪天候、逆光、濡れた路面、線がかすれている、急カーブ、急勾配、分合流付近など) ●タイヤに変化がある時(応急用タイヤ、タイヤチェーン装着時など) ■例えば次のような条件下ではシステムの作動条件が満たされずレーンディパーチャーアラート[LDA]、レーントレーシングアシスト[LTA]の作動をキャンセルする場合があります。 ●車線を見失った時 ●ドライバーの追加運転操作を検知した時(ステアリング、ブレーキ、アクセルの操作など) など ■レーンディパーチャーアラート[LDA]は約50km/h以上で作動します。路外の構造物に対しては約35km/h以上で作動します。ただし、レーントレーシングアシスト[LTA]支援中は約50km/h未満でも車線逸脱警報機能が作動します。 ■作動車速以上で走行しドライバーの目で車線が見える場合でも、山間部や市街地などに見られる次のような状況では、レーンディパーチャーアラート[LDA]が作動しない、または安定して作動しない場合があります。 ●急カーブや急勾配を走行する時 ●車線幅が狭い、または変化している時 など ■レーントレーシングアシスト[LTA]が先行車に追従する支援を行う場合、先行車が車線を右、または左に片寄って走行、または車線変更した時は、先行車の位置に合わせて自車も片寄って走行し、レーンをはみ出すおそれがあります。先行車がふらついた時は、自車もふらついて走行し、レーンをはみ出すおそれがあります。

ぶつからないをサポート。

▶プリクラッシュセーフティ(歩行者[昼夜]・自転車運転者[昼夜]・自動二輪車[昼] 検知機能付衝突回避支援タイプ/ミリ波レーダー+単眼カメラ方式)

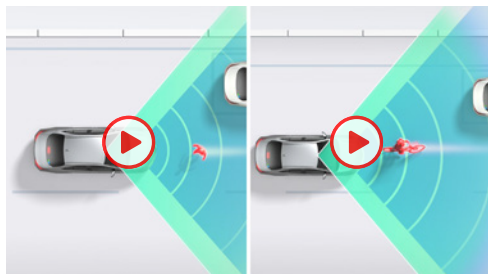

■直進時の歩行者・自転車運転者検知機能

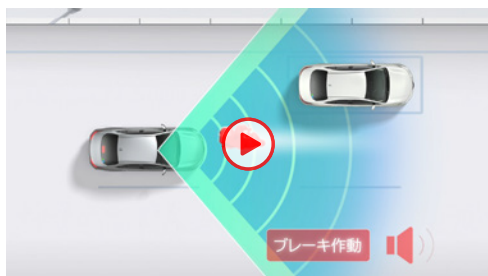

■直進時の自動二輪車検知機能

直進時の衝突回避・被害軽減をサポート。

■直進時の車両・歩行者検知機能

前方の車両や歩行者(昼夜)、自転車運転者(昼夜)、自動二輪車(昼)をミリ波レーダーと単眼カメラで検出。警報ブザーとマルチインフォメーションディスプレイ表示で衝突の可能性を知らせ、ブレーキを踏めた場合はプリクラッシュブレーキアシスト。ブレーキを踏めなかった場合はプリクラッシュブレーキを作動させ、衝突回避または被害軽減をサポートします。プリクラッシュブレーキは歩行者や自転車運転者に対しては自車が約5~80km/hの速度域で作動し、衝突回避または被害軽減をサポートします。また、車両や自動二輪車に対しては自車が約5km/h以上で作動し、衝突回避または被害軽減をサポートします。

■道路状況、交差点の形状、車両状態および天候状態等によっては作動しない場合があります。また、衝突の可能性がなくてもシステムが作動する場合があります。詳しくは取扱説明書をご覧ください。 ■プリクラッシュセーフティはあくまで運転を支援する機能です。本機能を過信せず、必ずドライバーが責任を持って運転してください。 ■数値は社内測定値。



[自車右折時、直進してくる対向車を検知。]



[自車右左折時、横断してきた歩行者や自転車運転者も検知。]

交差点での検知にも対応。

■「交差点」右折時の対向直進車・右左折時の横断歩行者・自転車運転者検知機能

交差点右折時に直進してくる対向車および右左折時に横断してくる歩行者や自転車運転者をミリ波レーダーと単眼カメラで検出。交差点での検知は隣接2レーンまでの対向車に作動領域を拡大しています。ブザーと表示で衝突の可能性を知らせると同時に、プリクラッシュブレーキを作動。衝突回避または被害軽減をサポートします。

■交差点の形状によっては正しく支援できない場合があります。
■プリクラッシュブレーキアシストは作動しません。



交差点での出会い頭時の検知にも対応。

■「交差点」出会い頭時の車両・自動二輪車検知機能

交差点に進入する際、交差する車両や自動二輪車をミリ波レーダーと単眼カメラで検出。ブザーと表示で衝突の可能性を知らせると同時に、プリクラッシュブレーキを作動。衝突回避または被害軽減をサポートします。

■交差点の形状によっては正しく支援できない場合があります。
■プリクラッシュブレーキアシストは作動しません。

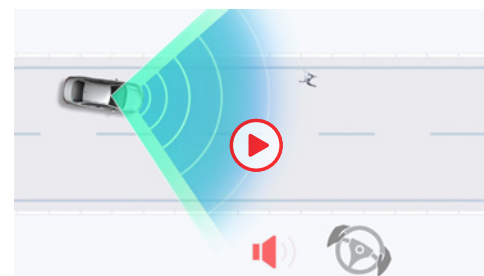

ドライバーによる回避操舵をきっかけに操舵と車線逸脱抑制をサポート。

■緊急時操舵支援機能

歩行者、自転車運転者、車両、自動二輪車と衝突する可能性が高く、自車線内に回避するための十分なスペースがあるとシステムが判断した場合で、ドライバーの回避操舵があった時、操舵支援を行い、車両安定性確保と車線逸脱抑制に寄与します。

■回避するための十分なスペースがない、また、回避先に物があるとシステムが判断した場合には作動しません。 ■横断歩行者など一定以上の速度を持った対象には作動しない場合があります。



低速時の自車直前にいる歩行者、自転車運転者との衝突回避・被害軽減をサポート。

■低速時加速抑制機能

低速時の自車の直前にいる歩行者、自転車運転者、車両をミリ波レーダーと単眼カメラで認識。前方に対象物がある状態で、停車または徐行状態からアクセルペダルが必要以上に強く踏み込まれた場合には、エンジン(ハイブリッドシステム)出力を制御または弱いブレーキをかけることで加速を抑制し、衝突回避または被害軽減をサポートします。

■本機能はパーキングサポートブレーキ(前後方静止物)の対象物である壁などに対しては作動しないシステムで、パーキングサポートブレーキ(前後方静止物)の代替機能となるシステムではありません。

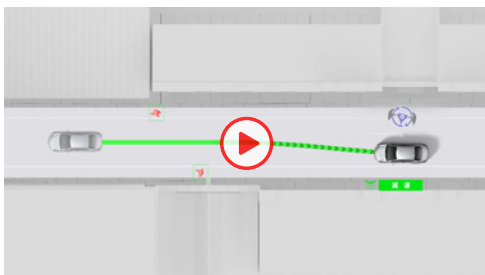

歩行者/自転車運転者/駐車車両に対する支援[操舵・減速制御]

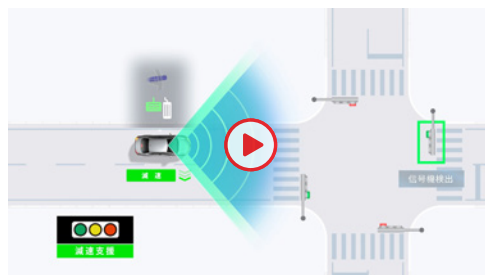

右左折時減速支援



先行車・カーブに対する減速支援

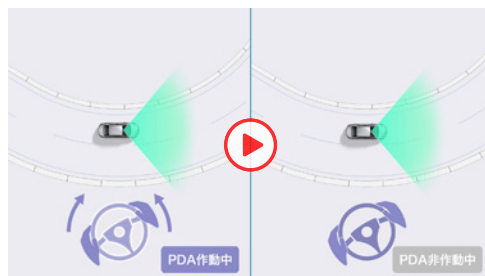

車線内走行時常時操舵支援

安全運転をさりげなくサポート。

▶プロアクティブドライビングアシスト[PDA]

「歩行者の横断」「飛び出してくるかもしれない」など、運転の状況に応じたリスクの先読みを行うことで、危険に近づきすぎないように運転操作をサポートし、ドライバーの安心につなげます。

[ハイブリッド車に標準装備]

■歩行者/自転車運転者/駐車車両に対する操舵・減速支援

リスクを先読みし、危険に近づきすぎないようにステアリング・ブレーキ操作をサポートします。

■先行車に対する減速支援

先行車や隣接車の割り込みを検出した時、ドライバーのアクセルOFFに応じて、車間距離が近づきすぎないように緩やかに減速します。

■カーブに対する減速支援

前方のカーブに対して自車の速度が速いと判定した場合、ドライバーのアクセルOFFに応じて緩やかに減速します。

■右左折時減速支援

信号交差点への接近を検出した時、ドライバーのアクセルOFF、ウインカー操作に応じてあらかじめ減速を支援し、右左折時の操作余裕を確保します。

■車線内走行時常時操舵支援

ドライバーの操作を先読みして、ステアリングの反力を変化させることで、不要な操作の抑制や、操作遅れを防止し、スムーズな走行をサポートします。

■ PDA: Proactive Driving Assist



標識の見逃し防止をサポート。

▶ロードサインアシスト[RSA]

単眼カメラで認識した「最高速度」「はみ出し通行禁止」「一時停止」「転回禁止」の道路標識をマルチインフォメーションディスプレイに表示。また、「最高速度」「車両進入禁止」「赤信号」の道路標識や信号に従っていないとシステムが判断した場合、表示の反転や点滅、ブザーなどでドライバーに告知。それらにより、道路標識などの見落としを減らし、安全運転を促します。

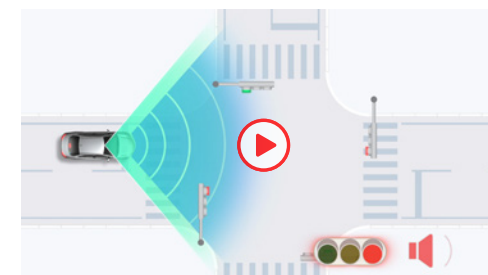

赤信号の告知機能

■赤信号の告知機能

赤信号を認識している場合に、信号を見落として交差点に進入する可能性があるときシステムが判定した時には、ディスプレイの点滅表示やブザーにより注意を促します。

■ RSA: Road Sign Assist

■道路状況、車両状態、天候状態およびドライバーの操作状態によっては、作動しない場合があります。詳しくは取扱説明書をご覧ください。

ついていくをサポート。

▶レーダークルーズコントロール(全車速追従機能付)

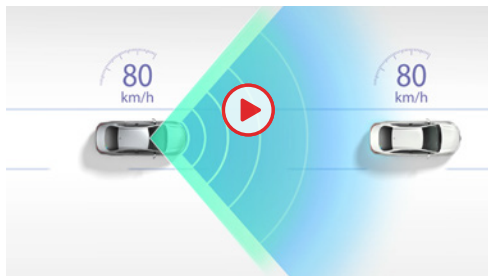

■先行車追従機能

ミリ波レーダーと単眼カメラで先行車を認識し、車速に応じた車間距離を保ちながら追従走行を支援します。先行車が停止した時は自車も停止して停止状態を保持、先行車が発進した時はドライバー操作により発進し、追従走行を再開します。

■車間距離制御は状況により限界があります。システムを過信せず、安全運転をお願いします。 ■設定速度は、制限速度、交通の流れ、路面環境、天候などを考慮して適切に設定してください。設定速度の確認は運転者が行う必要があります。 ■道路状況、車両状態および天候状態等によっては、ご使用になれない場合があります。 ■高速道路や自動車専用道路でご使用ください。詳しくは取扱説明書をご覧ください。

先行車との間にちょうどいい距離が設定できる。

■4段階の車間距離設定

先行車との車間距離設定を4段階とし、より感覚にあった車間距離を実現します。



高速域での走行中も、スムーズな車線変更をサポート。

■車線変更時の補助

レーダークルーズコントロール使用中にウインカー操作をした際、遅い先行車を追い越すための予備加速、または車線変更先にいる遅い先行車に追従するための予備減速を実施し、スムーズな追い越しや車線変更を行います。

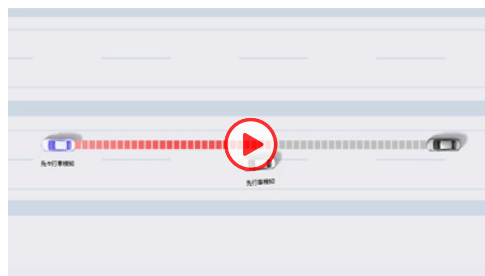

高速道路の渋滞走行時など、運転負荷を大幅に軽減。

■先々行車検知

ミリ波レーダーおよび単眼カメラの検知範囲拡大などにより、前方認識範囲を拡大。停止・発進を繰り返すシーンで、先行車や先々行車の認識、進路判定、割り込み車などに対して、優れた認識性能を確保しています。



カーブを検知し、スムーズに曲がれるように減速。

■カーブ速度抑制機能

レーダークルーズコントロールで走行中、システムが前方のカーブを検知すると必要に応じて速度抑制を実施。より遠方のカーブまで検知して早期に減速を行います。

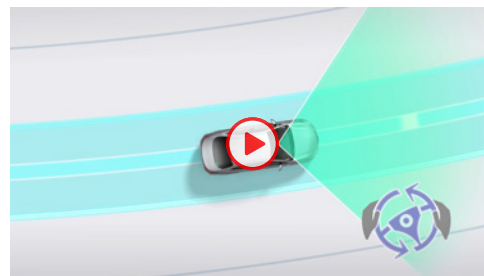

高速道路のクルージングをサポート。

▶レイントレーシングアシスト[LTA]

車線の中央を走行するために必要なステアリング操作の一部を支援します。

■車線維持支援機能

車線が見えにくい、または見えない場合も、先行車を追従してステアリング操作を支援します。カーブ走行性能の向上により、シーンに合わせて車線維持のトレース位置を変化させる制御を追加。例えば隣接車線の車両を追い抜いたり、路外の構造物との距離が近い場合などは、走路中央よりも回避側にトレース位置をオフセットします。

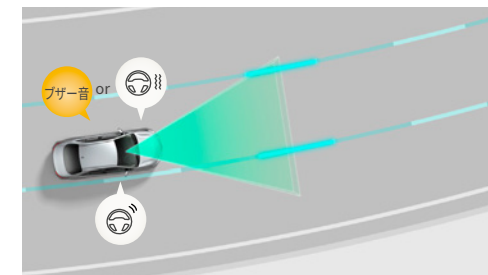

はみ出さないをサポート。

▶レーンディパーチャーアラート[LDA]

車線をはみ出しそうな時は、ディスプレイ表示およびステアリングの振動または警報ブザーにより警告。ステアリング操作も支援します。

■車線逸脱警報機能/車線逸脱抑制機能

車線だけでなく、アスファルトと草・土などの境界や縁石、ガードレールなどの構造物も認識対象としてシステムが作動します。歩行者や駐車車両を避けるための意図的な車線逸脱と判断した場合は、車線逸脱警報機能/車線逸脱抑制機能の作動を抑える機能を採用しました。また、ブラインドスポットモニター[BSM]装着車は方向指示灯の点滅中であっても、隣の車線を走行中の車両と衝突する可能性があるとして判断した場合、車線逸脱警報機能/車線逸脱抑制機能が作動し、音声でお知らせします。



救命・救護をサポート。

▶ドライバー異常時対応システム

レーントレーシングアシスト[LTA]制御中にドライバーの無操作状態が継続している場合、音と表示と緩減速による警告でドライバーに操作を促すほか、ハザード・ホーン・ストップランプで車外に異常を報知しながら自車線内に減速停車し、自損・加害事故の回避・事故被害低減を支援します。停車後は、ドア解錠やヘルプネット®自動接続*¹による救命要請も行い、早期のドライバー救命・救護に寄与します。

*1.T-Connect契約とコネクティッドナビのオプション契約が必要です。初度登録日より5年間無料(6年目以降有料)です。
 ■ヘルプネット®はT-Connectに含まれるサービスです。T-Connectのご利用には別途契約が必要となります。 ■ドライバー異常時対応システムは自動車専用道路(一部を除く)を約50km/h以上で走行している場合に作動します。体調異常を直接検知できるわけではないため、システムが正常な運転操作と判定した場合は作動しません。 ■ヘルプネット®は株式会社 日本緊急通報サービスの登録商標です。



夜間の見やすさをサポート。

▶アダプティブハイビームシステム[AHS]

LEDの配光範囲を細やかに制御し、先行車や対向車に光が当たる部分だけを自動的に遮光するので、ハイビームでの走行頻度がより向上します。

[Z「Adventure」, Zにメーカーオプション]

■AHS: Adaptive High-beam System ■自車速度約15km/h以上で作動します。 ■道路状況、車両状態および天候状態等によっては、作動しない場合やご利用になれない場合があります。詳しくは取扱説明書をご覧ください。



夜間の見やすさをサポート。

▶オートマチックハイビーム[AHB]

ハイビームとロービームを自動で切り替え、夜間の歩行者などの早期発見をサポート。切り替え忘れを防ぐほか、手動操作の煩わしさも軽減します。

■AHB: Automatic High Beam ■自車速度約30km/h以上で作動します。 ■ハイビーム・ロービームの切替自動制御には、状況により限界があります。運転時には常に周囲の状況に注意し、必要に応じて手動で切り替えるなど、安全運転を心掛けてください。 ■道路状況、車両状態および天候状態等によっては、作動しない場合やご利用になれない場合があります。詳しくは取扱説明書をご覧ください。

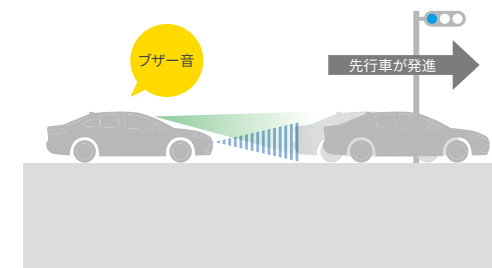

先行車発進告知

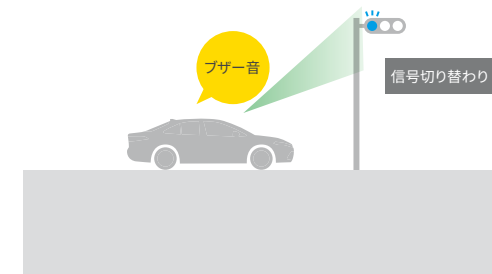

信号切り替わり告知

先行車発進時や信号切り替わり時の うっかり出遅れ防止をサポート。

▶発進遅れ告知機能[TMN]

交差点で信号が赤から青に変わった時や、先行車発進時の「うっかり出遅れ」をブザー&マルチインフォメーションディスプレイ表示でお知らせします。

■信号切り替わり時の出遅れにも対応

先行車の発進をお知らせする従来の機能に加え、信号が赤から青に変わった時の「うっかり出遅れ」も表示とブザーでお知らせします。

■TMN: Traffic Movement Notification ■右折矢印信号も検知可能です。 ■シフトポジションが「N」の時、またはレーダークルーズコントロール機能で自車が停止した場合、さらにシフトポジションが「D」の時にブレーキホールドを使用した場合は、ブレーキペダルを踏んでいなくても作動します。 ■先行車が約4m以上進んでも自車が止まったままだとシステムが判断した場合に作動します。なお、機能のON/OFFおよび通知タイミングの変更が可能です。詳しくは取扱説明書をご覧ください。



インジケータ部

拡大イメージ

車線変更時の危険をお知らせ。

▶ブラインドスポットモニター [BSM]

走行中、ドアミラーでは確認しにくい後側方エリアに存在する車両に加えて、隣接する車線の最大約60m後方までモニターし、急接近してくる車両も検知します。車両を検知するとドアミラー内のインジケータが点灯、車両を検知した状態でウインカーを操作するとインジケータが点滅し、より注意を喚起します。



停車・ドアオープン時

降車時の危険をお知らせ。

▶安心降車アシスト [SEA]

降車時、ブラインドスポットモニター [BSM] のセンサーを活用し、後方からの自転車を含む接近車両などを検知。開放後のドア、もしくは降車した乗員と衝突する可能性があるとしてシステムが判断した場合、ドアミラー内のインジケータを点灯させ注意を促します。また、ドアを開けようとした場合は、ブザー、ドアミラー内のインジケータの点滅、メーターの表示、音声通知で乗員に告知します。

■BSM:Blind Spot Monitor ■SEA:Safe Exit Assist ■検知対象の目安となる大きさは、ブラインドスポットモニターは小型の二輪車よりも大きな車両となり、安心降車アシストは自転車よりも大きな車両となります。一部の特殊な道路状況等では、静止物に対してもインジケータが点灯する場合があります。 ■天候状態、道路状況、および車両状態によっては、ご使用になれない場合があります。 ■ブラインドスポットモニター、安心降車アシストはあくまで運転補助機能です。本機能を過信せず、運転に際してはドライバーご自身で周囲の安全状況を直接確認してください。

二次衝突による被害の軽減に寄与。

▶セカンダリーコリジョンブレーキ [SCB]

SRSエアバッグのセンサーが衝突を検知して作動したとき、自動的にブレーキと制動灯を制御することで、車両を減速させ二次衝突による被害の軽減に寄与します。

[作動条件] 走行中にSRSエアバッグのセンサーが衝突を検知して作動した時。ただし、構成部品が破損したときには作動しません。
[解除条件] 次のいずれかのとき自動的にシステムが解除されます。
(①車両が約0km/hになった時 ②作動して一定時間経過した時 ③アクセルペダルを大きく踏み込んだ時)

■セカンダリーコリジョンブレーキを過信しないでください。本システムは、二次衝突による被害軽減に寄与することを目的としていますが、その効果はさまざまな条件により変わります。システムを過信すると重大な傷害に及ぶか、最悪の場合、死亡につながるおそれがあります。

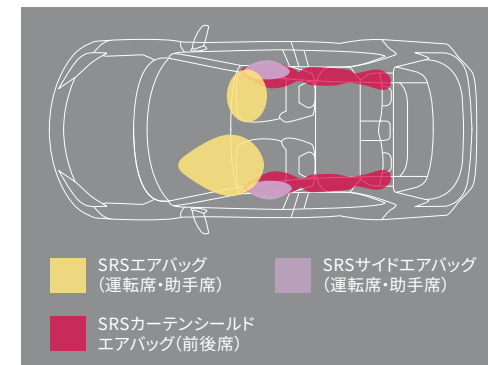

■ SRSエアバッグ
(運転席・助手席)

■ SRSサイドエアバッグ
(運転席・助手席)

■ SRSカーテンシールド
エアバッグ(前後席)

6つのエアバッグを全車に標準装備。

▶SRSエアバッグ(運転席・助手席) + SRSサイドエアバッグ(運転席・助手席) + SRSカーテンシールドエアバッグ(前後席)

■SRS[乗員保護補助装置]: Supplemental Restraint System ■SRSエアバッグは、あくまでシートベルトを補助する装置です。必ずシートベルトをご着用ください。 ■すべてのSRSエアバッグは、衝突の条件によっては作動しない場合があります。 ■SRSサイドエアバッグ、SRSカーテンシールドエアバッグは側面衝突時には衝突側のみ膨らみます。 ■チャイルドシートなどを助手席に装着する時は、後ろ向きにしないなど、ご注意ください。 ■項目があります。必ず取扱説明書をご覧ください。



■写真はZ(ハイブリッド・2WD)。パノラミックビューモニター(床下透過表示機能付)装着車。



作動イメージ

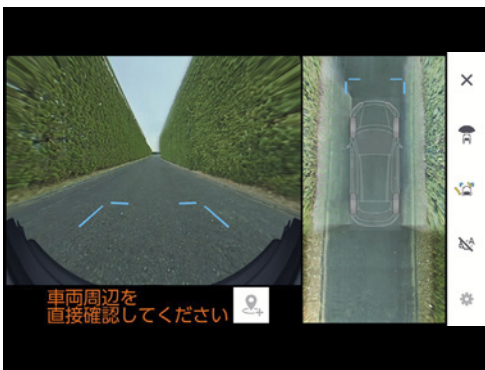

床下透過機能(アンダーフロアビュー)

クルマの床面も透かして道路状況を確認。

▶パノラミックビューモニター(床下透過表示機能付)

パノラミックビューモニターにアンダーフロアビューを追加。パノラミックビュー/サイドクリアランスビュー/コーナリングビュー表示中に、床下透過映像表示機能がONになっていれば、車両直下およびタイヤ付近のアンダーフロア映像を表示して駐車やすり抜けをサポートします。[GR SPORT、Z“Adventure”、Z、G、Uのハイブリッド車にメーカーオプション]

■字光式ナンバープレートは装着できません。

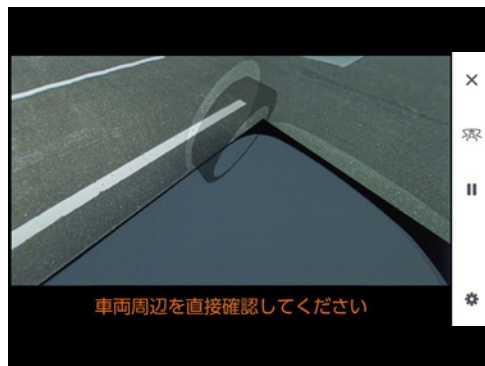

シースルービュー [Pポジション時]

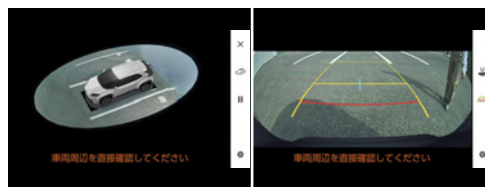

ムービングビュー [Pポジション時] ワイドバックビュー

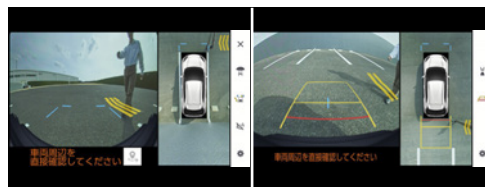

パノラミックビュー&ワイドフロントビュー

パノラミックビュー&バックビュー

■シースルービュー

ボディやシートなどを透かして見たような透過表示により、車内から見た映像を表示。大きい画像で、目視できないエリアの周辺確認をサポートします。また、画面スイッチをタッチすることで、見たい箇所で静止可能。車両の周りを一周表示するムービングビューと画面スイッチで切り替えできます。

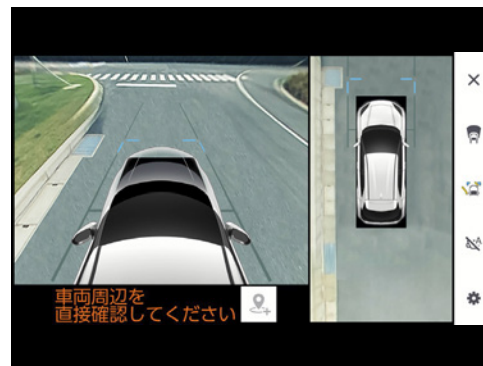

■サイドクリアランスビュー

車両前側を後ろから見たような映像を表示。狭い道でのすれ違いや路肩への幅寄せ時に、車両側方の安全確認をサポートします。

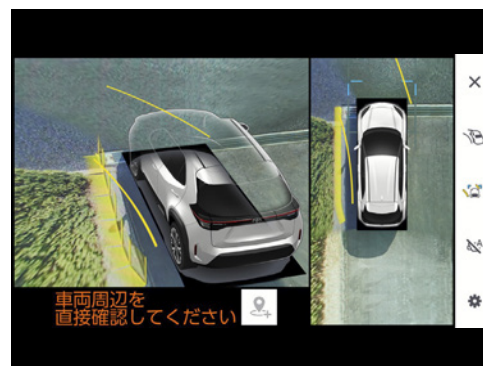

■コーナリングビュー

サイドクリアランスビュー表示中に、旋回時の運転操作に合わせて自動で車両を斜め後方から見たような映像を表示。狭い道で右左折時の安全確認や、車道に出る時の縁石乗り上げ防止をサポートします。

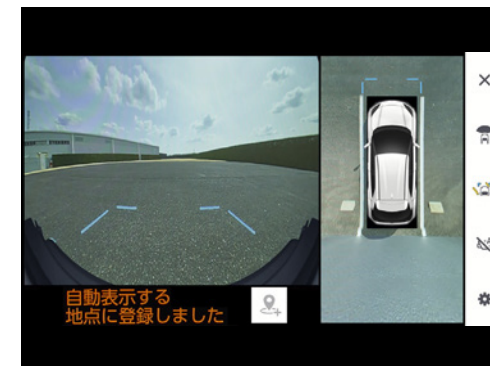

■自動表示する地点の登録機能

あらかじめ地点登録することで、その地点付近に到達した際、自動的にパノラミックビュー&ワイドフロントビューもしくはパノラミックビュー&サイドクリアランスビューを表示させることができます。

※GPSの受信状況によっては地点登録できない、または自動的に表示できない場合があります。

■駐車場や交差点で、周囲の安全確認をサポート。

▶パノラミックビューモニター

車両を上から見たような映像をディスプレイオーディオ画面に表示。運転席からの目視だけでは見にくい、車両周辺の状況をリアルタイムでしっかり確認できます。[GR SPORT、Z“Adventure”、Zに標準装備。Gにメーカーオプション]

■字光式ナンバープレートは装着できません。



パーキングサポートブレーキ(前後方静止物)



パーキングサポートブレーキ(周囲静止物)



パーキングサポートブレーキ(後方接近車両)



パーキングサポートブレーキ(後方歩行者)

車両周囲の静止物を検知して、衝突被害の軽減に寄与。

▶パーキングサポートブレーキ(前後方静止物)

▶パーキングサポートブレーキ(周囲静止物)

アクセルの踏み間違いや踏みすぎなどで起こる衝突を緩和し、被害の軽減に寄与するシステムです。アドバンストパーク装着車では、静止物の検知対象を前後進行方向のみならず、側方を加えた車両周囲にまで拡大。アドバンストパークのアシスト中だけでなく、出庫や後退中のような駐車シーンにおいても周囲を監視しながら静止物の接近を表示とブザーで知らせ、さらに距離が縮まると衝突被害軽減ブレーキをかけます。
[パーキングサポートブレーキ(周囲静止物)]:GR SPORT、Z“Adventure”、Z、G、Uのハイブリッド車にメーカーオプション]

後方から接近する車両や歩行者を検知し、衝突被害の軽減に寄与。

▶パーキングサポートブレーキ(後方接近車両)

▶パーキングサポートブレーキ(後方歩行者)

駐車場から後退する際に、パーキングサポートブレーキ(後方接近車両)は自車の左右後方から接近してくる車両をレーダーで検知。ドアミラー内のインジケータ点滅とブザーによりドライバーに注意を喚起します。また、パーキングサポートブレーキ(後方歩行者)は自車後方の歩行者をカメラで検知。ディスプレイオーディオ画面内のアイコン点滅とブザーによりドライバーに注意を喚起します。衝突の危険性がある場合は、自動的にブレーキ制御を行うことで接近車両や歩行者との衝突被害軽減を支援します。
[パーキングサポートブレーキ(後方接近車両)]:GR SPORT、Z“Adventure”、Zに標準装備。G、Uにメーカーオプション
[パーキングサポートブレーキ(後方歩行者)]:GR SPORT、Z“Adventure”、Z、G、Uのハイブリッド車にメーカーオプション]

■パーキングサポートブレーキ(周囲静止物)には、パーキングサポートブレーキ(前後方静止物)の検知エリアを含みます。 ■パーキングサポートブレーキ(後方接近車両)のレーダーは真後ろの車両を検知できないため、必ずバックモニターと合わせてご使用ください。
(パーキングサポートブレーキを安全にお使いいただく上の注意事項) ■パーキングサポートブレーキは衝突被害軽減ブレーキまで働くシステムではありませんが、必ず止まることを約束するものではありません。道路状況、車両状態および天候状態等によっては作動しない場合があります。また、衝突の可能性がなくてもシステムが作動する場合もあります。詳しくは取扱説明書をご覧ください。 ■安全運転を行う責任は運転者にあります。常に周囲の状況を把握し、安全運転に努めてください。 ■ソナーおよびレーダー、カメラの検知範囲、作動速度には限界があります。必ず車両周辺の安全を確認しながら運転してください。 ■運転者自身でパーキングサポートブレーキの衝突被害軽減ブレーキ制御を試すことはおやめください。 ■パーキングサポートブレーキの衝突被害軽減ブレーキが作動した場合でもブレーキ制御は2秒で解除されるため、そのまま前進・後退できます。また、ブレーキペダルを踏んでもブレーキ制御は解除されるため、再度アクセルペダルを踏むことで前進・後退できます。 ■パーキングサポートブレーキ(後方歩行者)は、歩行者以外の立体物に対しても作動することがあります。ブレーキ作動後はブレーキを踏んで周囲の確認をお願いします。

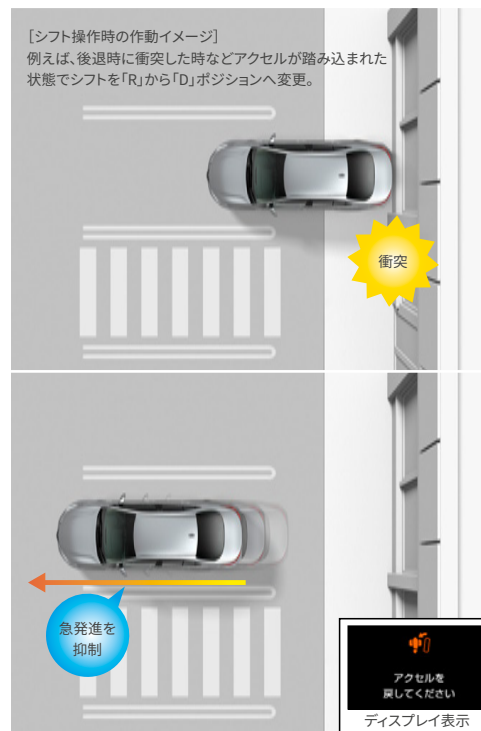

シフト操作を間違えた時や後退時に、速度を抑制して被害軽減に寄与。

▶ドライブスタートコントロール

シフト操作時における急発進・急加速を抑制し、衝突時の被害軽減に寄与します。例えば、後退時に衝突して慌てたドライバーが、アクセルを踏み込んだままシフトを「R」から「D」へ変更した際、表示で注意を促し、エンジン(ハイブリッドシステム)出力を制御。また後退時、必要以上にアクセルを踏み込んで速度が上がりすぎるのを防ぐために、エンジン(ハイブリッドシステム)出力を制御します。

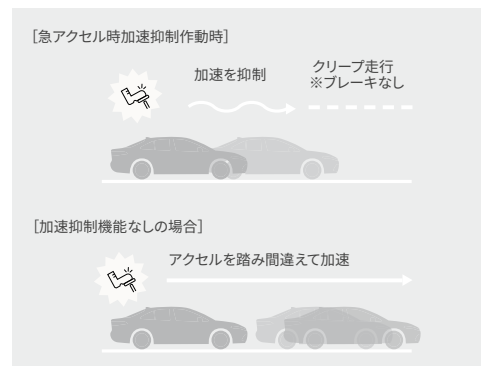

障害物がないシーンでも、ペダル踏み間違い時に加速を抑制。

▶プラスサポート(急アクセル時加速抑制)

[全車に販売店装着オプション]

※KINTO契約に含むことはできません。ご希望の場合は販売店にお問い合わせください。



トヨタ純正用品(販売店装着オプション)
トヨタ自動車(株)の取り扱い商品です。

■詳しくは別冊のACCESSORIES & CUSTOMIZE CATALOGUEをご覧ください。

CONNECTED

コネクティッド

クルマと通じ合う。もっと強く、簡単に。

スマートフォンがキーとなるデジタルキーや、クルマの遠隔確認、音声による操作など。先進のサポート機能が充実。





8インチHDディスプレイ通信型ナビ対応に
車載ナビ機能をプラス。

▶ディスプレイオーディオ(コネクティッドナビ対応) Plus
8インチの鮮明な地図と高コントラストの美しい映像が
ご覧いただけます。センター通信型コネクティッドナビ
の対応に加え、通信が途切れて万一保持する地図情報
の外に出てしまった場合でも、続けてナビ機能が利用で
きる車載ナビ機能も搭載しています。^{*1}

[GR SPORT、Z“Adventure”、Z、Gにメーカーオプション]

対応T-Connectサービスプラン

T-Connectスタンダード(22)



センター通信型コネクティッドナビ対応8イン
チ高精細ディスプレイオーディオ。

▶ディスプレイオーディオ(コネクティッドナビ対応)
トヨタスマートセンターの新しい情報を活用した通信型
コネクティッドナビに対応^{*1}。8インチ高精細HDディス
プレイが鮮明な地図描画と美しい映像を映し出します。
[GR SPORT、Z“Adventure”、Z、G、Uに標準装備。Xに
メーカーオプション]

対応T-Connectサービスプラン

T-Connectスタンダード(22)

コネクティッドナビ

トヨタ
スマートセンター

通信を使って
トヨタスマートセンター内の
最新データを活用する
センター通信型ナビに対応。

これまでのカーナビ



・カーナビ本体に収録されている情報を活用した
地図表示とルート案内

DCM+ディスプレイオーディオ
(コネクティッドナビ対応)

・センターから取得する新しい道路と施設を
地図表示

・リアルタイムの交通情報や新しい施設情報
を活用したルート案内

トヨタスマートセンターの新しい情報を
活用する通信型ナビが

5年間無料(6年目以降有料)^{*2}
ご利用いただけます。

▶コネクティッドナビ^{*1}

T-Connectスタンダード(22) 有料オプション

T-Connectの契約でセンター通信型のナビゲーション
「コネクティッドナビ」が5年間無料^{*2}でご利用いた
だけます。既に収録されているナビ情報を活用するこれま
でのカーナビとは異なり、通信によってセンターから取
得する新しい情報(地図・施設・交通情報)を活用した
目的地検索・ルート設定が可能^{*3}です。また、オンライ
ンによるリアルタイムかつ豊富な情報を活用することが
できます。例えば、飲食店検索では口コミ点数を検索結
果の一覧や地図上に表示、施設情報ではその店の営業
時間や定休日を確認することができます。また、駐車場
検索では、駐車料金や空き状況を地図上に表示するな
ど、目的地の選択に役立つ幅広い情報をご提供します。

*1. 詳しくは、P49「コネクティッドナビご利用条件」をご覧ください。 *2. コネクティッドナビのご利用には、T-Connectスタンダード(22)の契約と、ディスプレイオーディオ(コネクティッドナビ対応) Plusはコネクティッドナビ(車載ナビ有)の契約、ディスプレイオーディオ(コネクティッドナビ対応)はコネクティッドナビの契約が必要となります。初度登録日から5年間無料(6年目以降有料)となります。 *3. コネクティッドナビは、専用通信機(DCM)が正常に通信できる環境の場合にご利用いただけます。 *4. ご利用にはT-Connectエントリー(22)の契約が必要となります。初度登録から5年間無料(6年目以降有料)となります。 ■画面はハメ込み合成です。 ■Wi-Fi®は、Wi-Fi Allianceの登録商標です。 ■T-Connectサービスの詳しい設定は、P52「サービス主要機能一覧」をご覧ください。 ■有料オプションの詳しい設定は、P53「サービスご利用料金」をご覧ください。 ■装備類の詳しい設定は、P66-69の主要装備一覧表をご覧ください。

Tconnect

Hey, トヨタ

エアコンの
温度上げて

お腹が空いた

目的地の天気は

話しかけるだけでクルマが応えます。

▶エージェント

T-Connectスタンダード(22)

[コネクティッドナビ^{*2}とセット]

スイッチ操作は不要、あなたの声にクルマが応えます。「Hey,
トヨタ」と話しかけるだけで、エージェントが起動して目的
地検索や天気予報などの情報をご提供します。また、エア
コンの温度調整や窓の開閉など、車両の操作も可能。声によ
るさまざまなご要望にエージェントがお応えします。

※一部機能は、T-Connectやコネクティッドナビ(車載ナビ有)/コネク
ティッドナビ契約の有無に関わらずご利用いただけます。
※「Hey,トヨタ」の起動ワードは、設定から変更することができます。



T-Connectの一部サービスも
ご利用いただけます。^{*4}

▶ディスプレイオーディオレス

[Xに標準装備]

対応T-Connectサービスプラン

T-Connectエントリー(22)

※Xで標準装着されているディスプレイオーディオレスにはナビの取付
ができません。販売店装着オプションナビ等のオーディオ・ナビを後付け
する場合は、ナビレディパッケージを選択してください。

販売店装着オプションナビに対応。

▶ナビレディパッケージ

ディスプレイオーディオレスに、販売店装着オプションの
ナビゲーションシステムを装着するために必要な装備
です。付属のバックカメラは、ハンドル操作に連動した
予想進路線表示のバックガイドモニターとしてご利用
いただけます。

[Xにメーカーオプション]



クルマがWi-Fiスポットになります。

▶車内Wi-Fi

T-Connectスタンダード(22) 有料オプション

クルマがWi-Fiスポットとなって、車内でデータ通信が可能になり
ます。ご家族やお友達、同乗者のスマートフォンやタブレットを接続
することで、データ通信を使用量無制限でお楽しみいただけます。
さらにディスプレイオーディオ(コネクティッドナビ対応) Plusでは、
大画面の車載ディスプレイでWebサイトの閲覧が可能です。



※Wi-Fi接続機器は5台まで同時接続可能です。 ※直近3日間(当日は
含みません)で6GB以上の通信をした場合、終日速度制限がかかること
があります。 ※車内Wi-FiとApple CarPlayのワイヤレス接続は同時利
用できません。

■ ディスプレイオーディオ基本機能

● 標準機能 ▲ 有料オプション ▲ メーカーオプション(ご注文時に申し受けます) □ 設定なし

	ナビゲーション		オーディオ&ビジュアル					スマートフォン連携		
	コネクティッドナビ ^{*1}	車載ナビ	AM/FMチューナー(ワイドFM対応)	フルセグTV視聴	Bluetooth®(ハンズフリー・オーディオ)	USB入力(動画・音楽再生/給電)	HDMI入力 ^{*3}	Apple CarPlay対応(ワイヤレス対応)	Android Auto™対応	Miracast®対応 ^{*4}
ディスプレイオーディオ(コネクティッドナビ対応) Plus	▲ 5年間無料 ^{*2}	●	●	●	●	●	●	●	●	●
ディスプレイオーディオ(コネクティッドナビ対応)	▲ 5年間無料 ^{*2}	—	●	▲	●	●	●	●	●	●

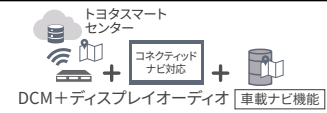
■ コネクティッドナビご利用条件

	初度登録日～5年間	6年目以降～
		コネクティッドナビ ^{*1} を無料 ^{*2} でご利用いただけます。
ディスプレイオーディオ(コネクティッドナビ対応) Plus	 <p>トヨタスマートセンター コネクティッドナビ対応 + 車載ナビ機能</p> <p>＜通信圏外エリアや通信障害時等の場合＞ 車載ナビを使ったナビ機能を利用します。</p>	コネクティッドナビ(車載ナビ有)/コネクティッドナビの契約なし
ディスプレイオーディオ(コネクティッドナビ対応)	 <p>トヨタスマートセンター コネクティッドナビ対応</p> <p>＜通信圏外エリアや通信障害時等の場合＞ ナビ機能が使用できない場合があります。特に通信圏外エリアではルート検索などができなくなります。但し現在地周辺、ルート沿いの地図データを一時的に保持していますので、通信圏外で直ちに使用不可とはなりません。</p>	車載ナビ機能がご利用可能です。  <p>カーナビは利用できません。^{*5}</p>

*1. コネクティッドナビのご利用には、T-Connectスタンダード(22)の契約と、ディスプレイオーディオ(コネクティッドナビ対応) Plusはコネクティッドナビ(車載ナビ有)の契約、ディスプレイオーディオ(コネクティッドナビ対応)はコネクティッドナビの契約が必要となります。 *2. 初度登録日から5年間無料(6年目以降有料)となります。 *3. 機器の接続にはHDMIケーブルが別途必要となります。また、一部のスマートフォン・ケーブルには対応できないものがあります。 *4. Androidスマートフォン/タブレットが対象です。対応する機種は限られます。動作確認済み機種は、(<https://g-book.com/pc/etc/faq/mobile/n/top.html>)でご確認ください。ただし、本機での動作を保証するものではありません。 *5. スマートフォン連携機能によるスマートフォンの地図(ナビ)アプリ利用は可能です。

■ Apple CarPlayは、米国およびその他の国で登録されたApple Inc.の商標です。 ■ Android Auto™は、Google LLCの商標です。 ■ Bluetooth®は、Bluetooth SIG, Inc.の登録商標です。 ■ Wi-Fi®, Miracast®は、Wi-Fi Allianceの登録商標です。 ■ HDMIおよびHDMIロゴは、HDMI Licensing Administrator, Inc.の登録商標です。



Apple CarPlay^{*6}*7
対応スマートフォン:iPhone



Android Auto™^{*7}*8
対応スマートフォン:
Android



スマートフォン連携について詳しくはこちら

ディスプレイ上でスマートフォンのアプリがご利用いただけます。

▶ スマートフォン連携 (Apple CarPlay^{*6} / Android Auto™^{*8})

スマートフォンをUSBケーブルで接続^{*7}(Apple CarPlayはワイヤレスにも対応^{*9})するとディスプレイに操作可能なスマートフォンアプリが表示されます。音楽やマップ、電話やメッセージなど、使い慣れたスマートフォンアプリを大画面のディスプレイで操作、ご利用いただけます。

*6. Apple CarPlayをサポートする機種および対応アプリ、接続設定につきましては、(<https://www.apple.com/jp/ios/carplay/>)でご確認ください。本機での動作を保証しているわけではありません。

*7. スマートフォンの接続には、データ通信可能なUSBケーブルが別途必要となります。また、一部ケーブルには対応できないものがあります。

*8. Android Auto™をサポートする機種および対応アプリ、接続設定につきましては、(<https://www.android.com/auto/>)でご確認ください。本機での動作を保証しているわけではありません。

*9. Apple CarPlayのワイヤレス接続と車内Wi-Fiとは併用できません。車内Wi-Fiをお使いの場合は、Apple CarPlayをケーブル接続にてご利用ください。



スマートフォンがクルマとつながる。
T-Connect*¹がカーライフに
新たな快適をお届けします。

T-connect



スマートフォンがクルマと
いつでもつながる。

▶T-Connect スマートフォン連携

クルマがセンターとつながり、安心・安全・快適なカーライフをご提供するT-Connect。クルマのご利用はもちろん、離れた場所からスマートフォンを使ってクルマの状態を確認、操作できるリモートサービスに加え、新たなコネクティッドサービスでもっと快適なカーライフをお届けします。



My TOYOTA+アプリ *2*3

専用スマートフォンアプリ

「My TOYOTA+」を使ってT-Connect*³
のサービスがご利用いただけます。

▶My TOYOTA+

T-Connect スタンダード(22) T-Connect エントリー(22)

クルマの近くにいないくても、スマートフォンから簡単にクルマの状態や走行データを確認。クルマの施錠確認やエアコン操作も可能です。さらにドアのこじ開けなど異常をお知らせ。離れた場所から大切なクルマを見守ります。



My TOYOTA+



<インストール>

<利用条件>

- T-Connect契約
- 「TOYOTAアカウント」取得

クルマの健康状態を確認できます。

▶eケア(ヘルスチェックレポート)

T-Connect スタンダード(22) T-Connect エントリー(22)

おでかけ前にエンジンオイル量やスマートキーの電池残量などを「My TOYOTA+」で確認することができます。

日々のドライブの記録を確認できます。

▶マイカーログ

T-Connect スタンダード(22) T-Connect エントリー(22)

ドライブで走った距離や燃費などのトリップ情報を「My TOYOTA+」で確認することができます。

スマートフォンで離れた場所から
クルマの状況がわかります。

▶マイカーサーチ

T-Connect スタンダード(22) T-Connect エントリー(22)

ドアロックの施錠忘れやハザードランプの消し忘れなど、離れた場所から「My TOYOTA+」で確認、操作が可能です。また、ドアのこじ開けなどオートアラーム*⁴の作動やクルマの始動を検知すると「My TOYOTA+」やメール*⁵にすみやかにお知らせします。



リモート確認/ リモート操作

ドアロックやウィンドウの開閉、ハザードランプ点灯状態などを「My TOYOTA+」から確認できます。また、状況に応じてドアロックやハザードランプの消灯を操作できます。



カーファインダー

クルマの駐車位置を「My TOYOTA+」の表示で確認できます。さらにハザードランプを点滅させることもできます。



うっかり通知

ドアロックやウィンドウの閉め忘れ、ハザードランプの消し忘れなど、操作忘れを検知すると「My TOYOTA+」やメール*⁵にお知らせします。

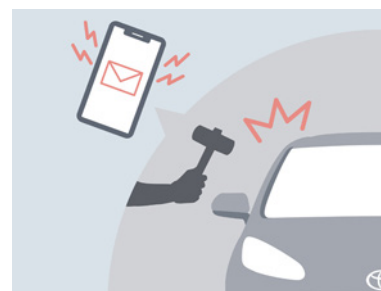

アラーム通知*⁴

ドアのこじ開けなどによるオートアラーム作動を検知すると「My TOYOTA+」やメール*⁵にお知らせします。

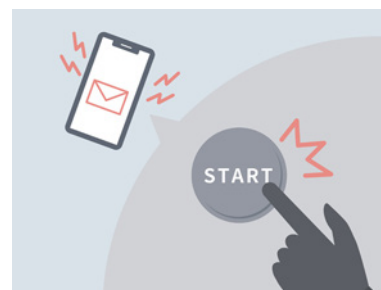

マイカー始動通知

クルマの異常な始動を検知すると「My TOYOTA+」やメール*⁵にお知らせします。



乗り込む前に車内を快適温度に
します。

▶リモートスタート(アプリ)*^{6*7*8*9}

※ハイブリッド車のみ

T-Connect スタンダード(22)

T-Connect エントリー(22) 有料オプション

「My TOYOTA+」の操作で、離れた場所からクルマのエアコンを起動。1°C単位の温度設定が可能で、季節を問わずいつでも快適な温度の車内に乗り込むことができます。また、フロントデフロスターやリヤウィンドウデフロッガーとの連動で雪のシーズンなど、凍結したガラスの対応にも役立ちます。

※販売店装着オプションのリモートスタートを装着している場合はご利用いただけません。

*1. T-Connectのご利用には、T-Connectスタンダード(22)またはT-Connectエントリー(22)の契約と「TOYOTAアカウント」の取得が必要となります。また初度登録日から5年間無料(6年目以降有料)となります[KINTOご契約の場合、T-Connectスタンダード(22)を付帯しております。ご契約期間中は無料で基本サービスをご利用いただけます]。*2. スマートフォンアプリ「My TOYOTA+」のインストールが必要です。*3. ご利用には、T-Connectスタンダード(22)またはT-Connectエントリー(22)の契約と「TOYOTAアカウント」の取得が必要となります。また初度登録日から5年間無料(6年目以降有料)となります。*4. ハイブリッド車は標準装備。ガソリン車は販売店装着オプションのオートアラームが必要となります。*5. 事前にサポートアドレス(メールアドレス)の登録が必要です。*6. 一般公道や閉め切った場所での使用はおやめください。*7. 起動後、一定の時間が経つと自動的に停止します。*8. 車両停止中にエンジンをみだりに稼働させた場合、条例により、罰則を受けることがありますのでご注意ください。(ご購入の際は地方自治体の条例などをご確認ください。)*9. 使用時には周囲の安全を十分にご確認の上ご使用ください。



デジタルキーアプリ

あなたのスマートフォンが
クルマのキーになります。

▶デジタルキー*1*2

T-Connectスタンダード(22) 有料オプション

スマートフォンに専用アプリ「デジタルキー」をインストールすることで、スマートフォンをクルマのキーとして使用できます。*3アプリの画面を操作してロック/アンロックが可能になることに加え、アプリを起動したスマートフォンを携帯していれば、画面操作なしでロック/アンロック・クルマの始動をすることも可能です。*4

[GR SPORT、Z“Adventure”、Z、Gにメーカーオプション]

※ご利用には、新車ご注文時にデジタルキー（メーカーオプション）のご購入が必要となります。 ※デジタルキーが利用できない状況に備えて、常にクルマのキーも携帯いただくことを推奨いたします。



デジタルキー



<インストール>

<利用条件>

- T-Connect契約
- 「TOYOTAアカウント」取得
- 「デジタルキー」の装備
- オプションサービス「デジタルキー」の契約（初度登録日から3年間無料、4年目以降有料）
- スマートフォンアプリ「デジタルキー」をインストール



※デジタルキー対応のスマートフォンは限られます。動作確認済みスマートフォンはこちらからご確認ください。

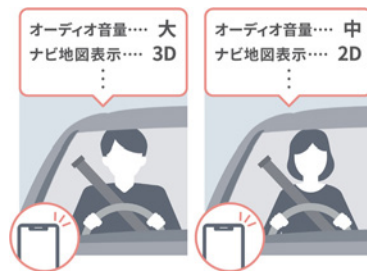

スマートフォンでドライバーを
認識、登録した設定に切り替えます。

▶マイセッティング*5

T-Connectスタンダード(22)

ご家族でクルマをシェアする時など、個々のよく使うオーディオやナビの地図表示など運転する方のお好みの車両設定を記録。乗車の際、事前に登録したスマートフォン*6で運転者を認識し、ドライバーそれぞれの最適な車内環境に自動で設定します。



24時間365日、
いつでも専任のオペレーターが対応します。

▶オペレーターサービス*7

T-Connectスタンダード(22) 有料オプション

行きたい場所や知りたい情報を伝えるだけで、オペレーターがお客様に代わって検索し、ナビの目的地設定も行います。人ならではのきめ細かく柔軟な対応をご希望に沿ったサポート*8をいたします。



事故や急病時、
あおり運転で困った時でも安心です。

▶ヘルプネット®(エアバッグ連動タイプ)*9

T-Connectスタンダード(22) T-Connectエントリー(22)

急な体調不良時も、ヘルプネットボタンを押すだけでヘルプネットセンターのオペレーターにつながります。今いる場所がどこか分からなくても、車両位置情報に基づいて迅速に緊急車両を手配。さらに、あおり運転などのトラブルの時にも状況に応じて警察へ通報します。また、エアバッグ作動時には自動でオペレーターに接続。ドクターヘリ等の早期出勤判断*10を行うD-Call Net®にも対応しています。

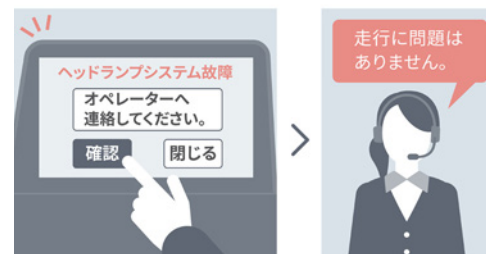

※イメージです。

警告灯が出たら、すぐにアドバイスをお伝えします。

▶eケア(走行アドバイス)*11*12*13

T-Connectスタンダード(22) T-Connectエントリー(22)

警告灯が点灯した場合、ディスプレイ画面よりeケアコールセンターに接続が可能*14です。このまま走行を続けられるか不安な状況に、車両情報をもとにeケアコールセンターが24時間365日、適切な対処方法をアドバイスいたします。また対応内容は、あらかじめ登録しているトヨタ販売店(リモートメンテナンス店)にも連携され、点検や修理などをご案内させていただく場合があります。*15

*1. ご利用にはT-Connect契約、「TOYOTAアカウント」の取得が必要です。また本機能のご利用には、新車ご注文時にメーカーオプションのデジタルキーをご購入の上、デジタルキーのオプションサービスに初度登録日から3年間は無料、4年目以降有料に加入が必要となります。
*2. デジタルキーのご利用にあたっては、操作方法および注意事項につきましてはデジタルキーWebサイトをご確認ください。(https://toyota.jp/digital_key)
*3. デジタルキーの操作は、スマートキーで動作するすべての機能には対応しておりません。
*4. 最大4台の車両のデジタルキーを1台のスマートフォンに登録可能(但しお使いの機種によっては車両に4台同時接続できない場合があります)。また1台の車両に対し、最大6本(オーナーキー1本、シェアキー5本)のデジタルキーが発行されます。
*5. 「My TOYOTA+」で初期設定が必要です。
*6. スマートフォンによるドライバー認識は、前回クルマに乗車したドライバーのスマートフォンが接続された時のみ自動で認識します。
*7. オペレーターサービスのご利用には、ディスプレイオーディオ(コネクティッドナビ対応) Plusはコネクティッドナビ(車載ナビ有)の契約、ディスプレイオーディオ(コネクティッドナビ対応)はコネクティッドナビの契約が必要となります。コネクティッドナビは初度登録日から5年間無料(6年目以降有料)となります。
*8. ご期待に添えない場合があります。あらかじめご了承ください。
*9. ご利用には手動保守点検が必要です。
*10. ドクターヘリは、必ず出勤するものではありません。
*11. サービスのご利用にはリモートメンテナンス店の登録が必要です。また、利用開始操作の翌日よりご利用いただけます。詳しくは、販売店におたずねください。
*12. 販売店でのご対応は営業時間内に限ります。
*13. 車両にOBD(On-Board Diagnostics) II通信を行う機器を接続している場合、正しくサービスが行えない場合があります。
*14. ディスプレイオーディオ装着車[T-Connectスタンダード(22)]に対応。ディスプレイオーディオレス車[T-Connectエントリー(22)]はMyTOYOTA+アプリからeケアコールセンターに接続いただけます。
*15. すべての警告灯点灯時に実施するものではありません。走行に支障が出る可能性が高いものに限りです。
■ ヘルプネット®は株式会社日本緊急通報サービスの登録商標です。
■ D-Call Net®は認定NPO法人救急ヘリ病院ネットワーク(HEM-Net)の登録商標です。

サービス主要機能一覧

●:設定 ×:設定なし

		T-Connect		
		ディスプレイオーディオ (コネクティッドナビ対応) Plus	ディスプレイオーディオ (コネクティッドナビ対応)	ディスプレイオーディオレス
T-Connectサービスプラン*1		T-Connect スタンダード(22)	T-Connect スタンダード(22)	T-Connect エントリー(22)
ヘルプネット®(エアバッグ連動タイプ)		●	●	●
eケア(走行アドバイス)		●	●	●*2
コネクティッドナビ*1		●コネクティッドナビ(車載ナビ有)*3	●コネクティッドナビ*4	×
エージェント<音声対話サービス(起動ワード対応)>		●	●	×
車内Wi-Fi		●	●	×
Webサイトの閲覧*5		●	×	×
デジタルキー*6<専用スマートフォンアプリ対応>		●	●	×
オペレーターサービス*7*8		●*9	●*9	×
My TOYOTA+ <専用スマートフォンアプリ>		●	●	●
マイカーサーチ	リモート確認/リモート操作	●	●	●
	カーファインダー	●	●	●
	うっかり通知	●	●	●
	マイカー始動通知	●	●	●
	アラーム通知*10	●	●	●
eケア(ヘルスチェックレポート)		●	●	●
マイカーログ		●	●	●
リモートスタート(アプリ)*7※ハイブリッド車のみ。		●*9	●*9	●
マイセッティング		●	●	×

*1. 初度登録日から5年間無料でご利用いただけます(6年目以降有料)。 *2. My TOYOTA+アプリからeケアコールセンターに接続いただけます。 *3. ディスプレイオーディオ(コネクティッドナビ対応) Plus装着車は、コネクティッドナビ(車載ナビ有)の無料利用期間終了後に契約をされない場合でも車載ナビ機能をご利用いただけます。 *4. ディスプレイオーディオ(コネクティッドナビ対応) 装着車は、コネクティッドナビの無料利用期間終了後に契約をされない場合、ナビゲーション機能がご利用いただけません。 *5. 車載ディスプレイでWebサイトの閲覧表示が可能です。 *6. 本機能のご利用には、新車ご注文時にメーカーオプションのデジタルキーをご購入の上、デジタルキーのオプションサービス<初度登録日から3年間無料(4年目以降有料)>に加入が必要となります。 *7. リモートスタート(アプリ)、オペレーターサービスの月額プランは、納車後お申込みいただけます。 *8. コネクティッドナビ(車載ナビ有)/コネクティッドナビご利用のみ、お申込みいただけます。 *9. 新車ご注文時限定のリモートスタート(アプリ)とオペレーターサービスをセットにした長期パックをご用意しています。 *10. ハイブリッド車は標準装備。ガソリン車は販売店装着オプションのオートアラームが必要となります。

■Wi-Fi®は、Wi-Fi Allianceの登録商標です。 ■ヘルプネット®は株式会社日本緊急通報サービスの登録商標です。

■装備類の詳しい設定は、P66-69の主要装備一覧表をご覧ください。

サービスご利用料金

※価格はすべて消費税を含む価格です。

		新車登録	1年	2年	3年	4年	5年	6年	
T-Connect 基本サービス*1	T-Connect スタンダード(22)		初度登録日から5年間 無料					6年目以降 330円/月	
	T-Connect エントリー(22)		初度登録日から5年間 無料					6年目以降 330円/月	
有料オプション	●コネクティッドナビ(車載ナビ有)*2/コネクティッドナビ*3 ※ディスプレイオーディオ装着車。		初度登録日から5年間 無料					6年目以降 880円/月	
	●デジタルキー*4		初度登録日から3年間 無料			4年目以降 550円/月			
	【新車ご注文時お申込み限定】 ●リモートスタート(アプリ)・オペレーターサービス 5年パック/3年パック*5*6 ※ディスプレイオーディオ装着車。	5年パック		初度登録日から5年 30,250円/5年間				オペレーターサービス 330円/月 リモートスタート(アプリ) 220円/月	
		3年パック		初度登録日から3年 18,150円/3年間			オペレーターサービス 330円/月 リモートスタート(アプリ) 220円/月		
	●リモートスタート(アプリ)*7 ※ハイブリッド車のみ	月額プラン		220円/月					
	●オペレーターサービス*6*7 ※ディスプレイオーディオ装着車。	月額プラン		330円/月					
●車内Wi-Fi*8	月額プラン		1,100円/月 (※料金改定に伴い'24年12月1日ご利用分より1,650円/月となります。)						

*1. 初度登録日から5年間無料でご利用いただけます(6年目以降有料) [KINTOご契約の場合、T-Connectスタンダード(22)を付帯しております。ご契約期間中は無料で基本サービスをご利用いただけます]。 *2. ディスプレイオーディオ(コネクティッドナビ対応) Plus装着車は、コネクティッドナビ(車載ナビ有)の無料利用期間終了後に契約をされない場合でも車載ナビ機能をご利用いただけます。 *3. ディスプレイオーディオ(コネクティッドナビ対応) 装着車は、コネクティッドナビの無料利用期間終了後に契約をされない場合、ナビゲーション機能がご利用いただけません。 *4. 本機能のご利用には、新車ご注文時にメーカーオプションのデジタルキーをご購入の上、デジタルキーのオプションサービス<初度登録日から3年間無料(4年目以降有料)>に加入が必要となります。 *5. 新車ご注文時限定のリモートスタート(アプリ)とオペレーターサービスをセットにした長期パックをご用意しています。 *6. コネクティッドナビ(車載ナビ有)/コネクティッドナビご利用時のみ、お申込みいただけます。 *7. リモートスタート(アプリ)、オペレーターサービスの月額プランは、納車後お申込みいただけます。 *8. ディスプレイオーディオ(コネクティッドナビ対応) Plus搭載車種では、車載ディスプレイでWebサイトの閲覧表示が可能です。 ■Wi-Fi®は、Wi-Fi Allianceの登録商標です。

U GRADE

KINTO Unlimited

もっと合理的で、ずっと安心なカーライフ。

クルマのサブスクKINTO Unlimitedで提供するUグレードが、ついにヤリスクロスに登場。クルマの乗り方に新たな選択肢を。

諸費用コミコミの月々定額



① 安全機能更新



③ 安全運転診断

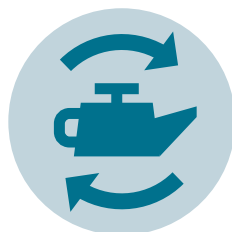

④ オイル交換お知らせ



自動車税



車両本体/
登録時諸費用



自動車保険

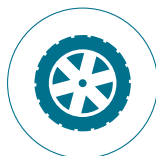

消耗品

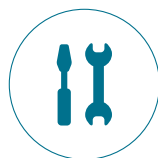

メンテナンス



車検



故障修理

+



② 後付け装備

KiNTO Unlimited

それはクルマの限界を超えたトヨタの挑戦。
対人対物無制限で、どなたでも乗れる保険や
税金もコミコミだから手間なし簡単。
さらにお届けした後もクルマを進化させ、カーライフを
見守り続けるUグレードならではの4つのサービスも。
クルマのつくり方そのものを見直し、
合理的で安心な新しい乗り方をご提案していく。
Uグレードはクルマのサブスク
最新版KINTO Unlimitedにてご提供しています。

KiNTO Unlimited
ならではの①～④の
サービスとは？

詳しくは
次のページへ



KiNTO Unlimitedについて
詳しくはこちら

※KINTO Unlimitedのサービスは『KINTO Unlimitedアプリ』での提供となります。
※アプリは納車までにお客様のスマートフォンへダウンロードいただきます。

KINTO Unlimitedならではのトヨタの4つの先進サービス



1 安全機能更新

新車に搭載された装備が、技術の進化とともにアップグレードされます。

▶ソフトウェアアップグレード

クルマの技術は日進月歩で進化しているのに、これまでは今乗っているクルマに、その進化を反映することができませんでした。そこで、同じクルマに乗っていただきながら、スマートフォンのようにソフトウェアを更新することができる「OTA=Over The Air」という技術を活用。クルマを買い替えずに安全装備の機能がアップグレードされます。KINTO Unlimitedでは月額にコミコミでご提供します。



OTA (Over The Air) とは？
クルマに取り付けられている通信機器を通じて、クルマを制御するソフトウェアを無線で書き換える技術です。



2 後付け装備

これまで新車注文時にしか装着できなかったアシスト機能や快適装備も後から追加できます。

▶ハードウェアアップグレード

将来のアップグレードを想定し、後付けに必要な部品などをあらかじめ織り込んだ「アップグレードレディ設計」を新たに開発。今まで不可能だったハードウェアの後付けが可能となりました。



ブラインドスポットモニター [BSM] パノラミックビューモニター



アクセサリコンセント トヨタチームメイト [アドバンスパーク] など



3 安全運転診断

走行データをもとに、運転の特徴などを診断し、より安全に運転できるようにアドバイスします。

▶コネクティッドドライブレコーダー

運転のデータを見える化してお届け。アクセルやブレーキの踏み方といった基本的な挙動はもちろん、ステアリング操作や、ウインカーを出すタイミングなど、自分では気づかない運転時の癖を知ることで、安全で燃費の良い運転ができるようお手伝いします。さらに、そのデータを解析して、より安心に運転していただくためのアップグレードアイテムもご提案します。



アプリ画面 (イメージ)



4 オイル交換お知らせ

クルマの使用状況に合わせて、最適なタイミングで入庫をご案内します。

▶コネクティッドカーケア

これまでのeケアがさらに進化。コネクティッド経由で得たさまざまなデータをもとに、お客様ごとに異なる消耗品の劣化状態を推測。最適なタイミングでの入庫を、コネクティッドを通じてお客様にご案内します。

例えばオイル交換の場合…

これまで

6か月ごとの定期点検時に交換基準に沿ってオイル交換をご案内

新型ヤリスクロスUグレードの新たな取り組み

お客様のクルマごとに劣化状況を推測[※]。最適なタイミングでのオイル交換をご案内
※走行距離はもちろん、お客様の走り方、外部環境などのデータをもとに、オイルの劣化状態を見守ります。

納車後も最新の機能に

これまでは違うクルマに乗り換え(買い替え)ないと進化を享受できませんでした

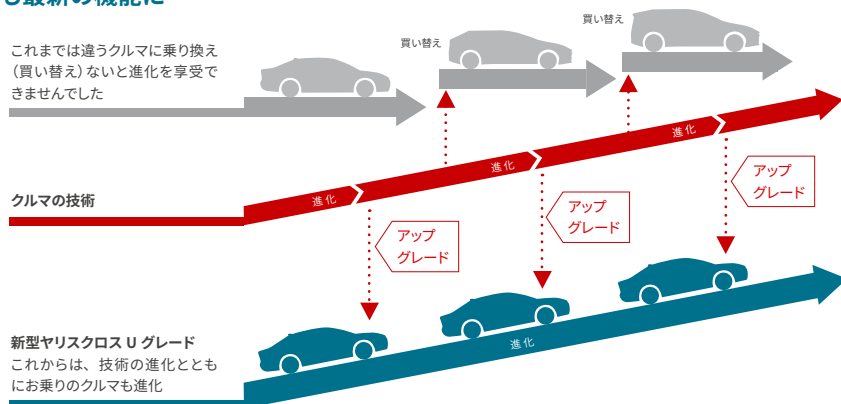

「クルマの見守り」で安心

普段の運転を診断・解析し、アプリを通じてデータをお届け。より安全でエコな運転をサポート。



コネクティッドドライブレコーダー



お客様の使用頻度や走り方などのデータを分析・管理し、消耗品の最適な交換時期をお知らせ。



コネクティッドカーケア

WIDE SELECTION

価格・グレード・カラー



Photo:Z (2WD)。ボディカラーは左から順にブラックマイカ<209>×マッシュグレー<1L6> [M23]、ブラックマイカ<209>×センシユアルレッドマイカ<3T3> [2PN]、ブラックマイカ<209>×ベージュ<4V6> [2SG]、ブラックマイカ<209>×プラチナホワイトパールマイカ<089> [2PU]、グレイッシュブルー<8W2>、シルバーマタリック<1L0>、ブラックマイカ<209>。■ブラックマイカ<209>×マッシュグレー<1L6> [M23]、ブラックマイカ<209>×センシユアルレッドマイカ<3T3> [2PN]、ブラックマイカ<209>×ベージュ<4V6> [2SG]、ブラックマイカ<209>×プラチナホワイトパールマイカ<089> [2PU] はメーカーオプション。

Z “Adventure”



サドルタン

ハイブリッド車		
5人乗り		
	2WD	E-Four
メーカー希望 小売価格 ^{*1} (消費税抜き)	2,925,000 円 (2,659,091 円)	3,156,000 円 (2,869,091 円)
北海道地区メーカー希望 小売価格 ^{*2} (消費税抜き)	2,944,800 円 (2,677,091 円)	3,175,800 円 (2,887,091 円)

全長	4,200mm
全幅	1,765mm
全高	1,590mm
燃費	WLTCモード 27.8 [26.0] km/L
総排気量	1.490L

[]はE-Four

ガソリン車		
5人乗り		
	2WD	4WD
メーカー希望 小売価格 ^{*1} (消費税抜き)	2,551,000 円 (2,319,091 円)	2,782,000 円 (2,529,091 円)
北海道地区メーカー希望 小売価格 ^{*2} (消費税抜き)	2,574,100 円 (2,340,091 円)	2,805,100 円 (2,550,091 円)

全長	4,200mm
全幅	1,765mm
全高	1,590mm
燃費	WLTCモード 18.3 [17.1] km/L
総排気量	1.490L

[]は4WD

Photo (スタイリング): Z “Adventure” (ハイブリッド・2WD)。ボディカラーのブラックマイカ(209)×ベージュ(4V6) [2SG] <55,000円>、ハンズフリーパーワックドア<77,000円>、アクセサリコンセント<45,100円>、トヨタ チームメイト [アドバンストパーク] + パノラミックビューモニター (床下透過表示機能付) + パーキングサポートブレーキ (後方歩行者+周囲静止物) <55,000円>はメーカーオプション。アダプティブハイビームシステムとカラーヘッドアップディスプレイはセットでメーカーオプション<99,000円>。 Photo (インテリア): Z “Adventure” (ハイブリッド・2WD)。内装色はサドルタン。
 *1. 沖縄地区は価格が異なります。 *2. 北海道地区の価格には寒冷地仕様が含まれます。 ■価格はメーカー希望小売価格<消費税10%込み> 24年1月現在のもの>で参考価格です。価格は販売店が独自に定めていますので、詳しくは各販売店におたずねください。 ■価格はタイヤバンク応急修理キット付の価格です。 ■価格にはオプション価格は含まれていません。 ■保険料、税金 (除く消費税)、登録料などの諸費用は別途申し受けます。 ■写真は機能説明のために各ランプを点灯したものです。実際の走行状態を示すものではありません。 ■写真は機能説明のためにボディの一部を切断したカットモデルです。 ■画面はハメ込み合成です。 ■自動車リサイクル法の施行により、P70記載のリサイクル料金が別途必要となります。 ■燃料消費率は定められた試験条件のもとでの値です。お客様の使用環境 (気象、渋滞等) や運転方法 (急発進、エアコン使用等) に応じて燃料消費率は異なります。 ■WLTCモードは、市街地、郊外、高速道路の各走行モードを平均的な使用時間配分で構成した国際的な走行モードです。市街地モードは、信号や渋滞等の影響を受ける比較的低速な走行を想定し、郊外モードは、信号や渋滞等の影響をあまり受けない走行を想定、高速道路モードは、高速道路等での走行を想定しています。

Z



カーキ



ブラック

ハイブリッド車		
5人乗り		
	2WD	E-Four
メーカー希望 小売価格 ^{*1} (消費税抜き)	2,809,000 円 (2,553,636 円)	3,040,000 円 (2,763,636 円)
北海道地区メーカー希望 小売価格 ^{*2} (消費税抜き)	2,828,800 円 (2,571,636 円)	3,059,800 円 (2,781,636 円)

ガソリン車		
5人乗り		
	2WD	4WD
メーカー希望 小売価格 ^{*1} (消費税抜き)	2,435,000 円 (2,213,636 円)	2,666,000 円 (2,423,636 円)
北海道地区メーカー希望 小売価格 ^{*2} (消費税抜き)	2,458,100 円 (2,234,636 円)	2,689,100 円 (2,444,636 円)

全長	4,180mm
全幅	1,765mm
全高	1,590mm
燃費	WLTCモード 27.8 [26.0] km/L
総排気量	1.490L

[]はE-Four

全長	4,180mm
全幅	1,765mm
全高	1,590mm
燃費	WLTCモード 18.3 [17.1] km/L
総排気量	1.490L

[]は4WD

Photo (スタイリング): Z (ハイブリッド・2WD)。ボディカラーのブラックマイカ(209)×プラチナホワイトパールマイカ(089) [2PU] <77,000円>、ハンズフリーパワーバックドア<77,000円>、アクセサリコンセント<45,100円>はメーカーオプション。アダプティブハイビームシステムとカラーヘッドアップディスプレイはセットでメーカーオプション<99,000円>。 Photo (インテリア上): Z (ハイブリッド・2WD)。内装色のカーキは設定色(ご注文時に指定が必要です。指定がない場合はブラックになります)。 Photo (インテリア下): Z (ハイブリッド・2WD)。内装色はブラック。 *1. 沖縄地区は価格が異なります。 *2. 北海道地区の価格には寒冷地仕様が含まれます。 ■価格はメーカー希望小売価格<(消費税10%込み)>24年1月現在のものとで参考価格です。価格は販売店が独自に定めていますので、詳しくは各販売店におたずねください。 ■価格はタイヤバンク応急修理キット付の価格です。 ■価格にはオプション価格は含まれていません。 ■保険料、税金(除消費税)、登録料などの諸費用は別途申し受けます。 ■写真は機能説明のために各ランプを点灯したものです。実際の走行状態を示すものではありません。 ■写真は機能説明のためにボディの一部を切断したカットモデルです。 ■画面はハメ込み合成です。 ■自動車リサイクル法の施行により、P70記載のリサイクル料金が別途必要となります。 ■燃料消費率は定められた試験条件のもとでの値です。お客様の使用環境(気象、渋滞等)や運転方法(急発進、エアコン使用等)に応じて燃料消費率は異なります。 ■WLTCモードは、市街地、郊外、高速道路の各走行モードを平均的な使用時間配分で構成した国際的な走行モードです。市街地モードは、信号や渋滞等の影響を受ける比較的低速な走行を想定し、郊外モードは、信号や渋滞等の影響をあまり受けない走行を想定、高速道路モードは、高速道路等での走行を想定しています。

G



ブラック

ハイブリッド車		
5人乗り		
	2WD	E-Four
メーカー希望 小売価格 ^{*1} (消費税抜き)	2,524,000 円 (2,294,545 円)	2,755,000 円 (2,504,545 円)
北海道地区メーカー希望 小売価格 ^{*2} (消費税抜き)	2,549,300 円 (2,317,545 円)	2,780,300 円 (2,527,545 円)

全長	4,180mm
全幅	1,765mm
全高	1,590mm
燃費 ^{*3}	WLTCモード 30.2 [28.1] km/L
総排気量	1.490L

[]はE-Four

ガソリン車		
5人乗り		
	2WD	4WD
メーカー希望 小売価格 ^{*1} (消費税抜き)	2,150,000 円 (1,954,545 円)	2,381,000 円 (2,164,545 円)
北海道地区メーカー希望 小売価格 ^{*2} (消費税抜き)	2,178,600 円 (1,980,545 円)	2,409,600 円 (2,190,545 円)

全長	4,180mm
全幅	1,765mm
全高	1,590mm
燃費 ^{*3}	WLTCモード 19.4 [18.1] km/L
総排気量	1.490L

[]は4WD

Photo:G(ハイブリッド・2WD)。ボディカラーはブラックマイカ(209)。内装色はブラック。 *1. 沖縄地区は価格が異なります。 *2. 北海道地区の価格には寒冷地仕様が含まれます。 *3. オプション装着により燃料消費率が変化します。詳しくはP71の主要諸元表でご確認ください。 ■価格はメーカー希望小売価格<(消費税10%込み)>24年1月現在のもの>で参考価格です。価格は販売店が独自に定めていますので、詳しくは各販売店におたずねください。 ■価格はタイヤバンク応急修理キット付の価格です。 ■価格にはオプション価格は含まれていません。 ■保険料、税金(除く消費税)、登録料などの諸費用は別途申し受けます。 ■写真は機能説明のために各ランプを点灯したものです。実際の走行状態を示すものではありません。 ■写真は機能説明のためにボディの一部を切断したカットモデルです。 ■画面はハメ込み合成です。 ■自動車リサイクル法の施行により、P70記載のリサイクル料金が別途必要となります。 ■燃料消費率は定められた試験条件のもとでの値です。お客様の使用環境(気象、渋滞等)や運転方法(急発進、エアコン使用等)に応じて燃料消費率は異なります。 ■WLTCモードは、市街地、郊外、高速道路の各走行モードを平均的な使用時間配分で構成した国際的な走行モードです。市街地モードは、信号や渋滞等の影響を受ける比較的低速な走行を想定し、郊外モードは、信号や渋滞等の影響をあまり受けない走行を想定、高速道路モードは、高速道路等での走行を想定しています。

X



ブラック

ハイブリッド車		
5人乗り		
	2WD	E-Four
メーカー希望 小売価格 ^{*1} (消費税抜き)	2,295,000 円 (2,086,364 円)	2,526,000 円 (2,296,364 円)
北海道地区メーカー希望 小売価格 ^{*2} (消費税抜き)	2,318,100 円 (2,107,364 円)	2,549,100 円 (2,317,364 円)

全長	4,180mm
全幅	1,765mm
全高	1,590mm
燃費 ^{*3}	WLTCモード 30.8[28.7] km/L
総排気量	1.490L

[]はE-Four

ガソリン車		
5人乗り		
	2WD	4WD
メーカー希望 小売価格 ^{*1} (消費税抜き)	1,907,000 円 (1,733,636 円)	2,138,000 円 (1,943,636 円)
北海道地区メーカー希望 小売価格 ^{*2} (消費税抜き)	1,933,400 円 (1,757,636 円)	2,164,400 円 (1,967,636 円)

全長	4,180mm
全幅	1,765mm
全高	1,590mm
燃費 ^{*3}	WLTCモード 19.8[18.4] km/L
総排気量	1.490L

[]は4WD

Photo:X(ハイブリッド・2WD)。ボディカラーはグレイッシュブルー(8W2)。内装色はブラック。 *1. 沖縄地区は価格が異なります。 *2. 北海道地区の価格には寒冷地仕様が含まれます。 *3. オプション装着により燃料消費率が変化します。詳しくはP71の主要諸元表でご確認ください。 ■価格はメーカー希望小売価格<(消費税10%込み)>24年1月現在のもの>で参考価格です。価格は販売店が独自に定めていますので、詳しくは各販売店におたずねください。 ■価格にはタイヤバンク応急修理キット付の価格です。 ■価格にはオプション価格は含まれていません。 ■保険料、税金(除く消費税)、登録料などの諸費用は別途申し受けます。 ■写真は機能説明のために各ランプを点灯したものです。実際の走行状態を示すものではありません。 ■写真は機能説明のためにボディの一部を切断したカットモデルです。 ■自動車リサイクル法の施行により、P70記載のリサイクル料金が別途必要となります。 ■燃料消費率は定められた試験条件のもとでの値です。お客様の使用環境(気象、渋滞等)や運転方法(急発進、エアコン使用等)に応じて燃料消費率は異なります。 ■WLTCモードは、市街地、郊外、高速道路の各走行モードを平均的な使用時間配分で構成した国際的な走行モードです。市街地モードは、信号や渋滞等の影響を受ける比較的低速な走行を想定し、郊外モードは、信号や渋滞等の影響をあまり受けない走行を想定、高速道路モードは、高速道路等での走行を想定しています。

GR SPORT



ブラック

	ハイブリッド車
	5人乗り
	2WD
メーカー希望 小売価格 ^{*1} (消費税抜き)	2,954,000 円 (2,685,455 円)
北海道地区メーカー希望 小売価格 ^{*2} (消費税抜き)	2,973,800 円 (2,703,455 円)

全長	4,185mm
全幅	1,765mm
全高	1,580mm
燃費	WLTCモード 25.0km/L
総排気量	1.490L

	ガソリン車
	5人乗り
	2WD
メーカー希望 小売価格 ^{*1} (消費税抜き)	2,571,000 円 (2,337,273 円)
北海道地区メーカー希望 小売価格 ^{*2} (消費税抜き)	2,594,100 円 (2,358,273 円)

全長	4,185mm
全幅	1,765mm
全高	1,580mm
燃費	WLTCモード 17.6km/L
総排気量	1.490L

Photo (スタイリング):GR SPORT (ハイブリッド・2WD)。ボディカラーのブラックマイカ(209)×センシアルレッドマイカ(3T3) [2PN] <77,000円>、トヨタ チームメイト [アドバンスパーク] +パノラミックビューモニター (床下透過表示機能付) +パーキングサポートブレーキ (後方歩行者+周囲静止物) <55,000円>はメーカーオプション。ステアリングヒーター、シートヒーター、ナビXはセットでメーカーオプション<38,500円>。 Photo (インテリア):GR SPORT (ハイブリッド・2WD)。内装色はブラック。 *1. 沖縄地区は価格が異なります。 *2. 北海道地区の価格には寒冷地仕様が含まれます。 ■価格はメーカー希望小売価格<(消費税10%込み)> 24年1月現在のもの>で参考価格です。価格は販売店が独自に定めていますので、詳しくは各販売店におたずねください。 ■価格はタイヤバンク応急修理キット付の価格です。 ■価格にはオプション価格は含まれていません。 ■保険料、税金(除く消費税)、登録料などの諸費用は別途申し受けます。 ■写真は機能説明のために各ランプを点灯したものです。実際の走行状態を示すものではありません。 ■写真は機能説明のためにボディの一部を切断したカットモデルです。 ■画面はハメ込み合成です。 ■自動車リサイクル法の施行により、P70記載のリサイクル料金が別途必要となります。 ■燃料消費率は定められた試験条件のもとでの値です。お客様の使用環境(気象、渋滞等)や運転方法(急発進、エアコン使用等)に応じて燃料消費率は異なります。 ■WLTCモードは、市街地、郊外、高速道路の各走行モードを平均的な使用時間配分で構成した国際的な走行モードです。市街地モードは、信号や渋滞等の影響を受ける比較的低速な走行を想定し、郊外モードは、信号や渋滞等の影響をあまり受けない走行を想定、高速道路モードは、高速道路等での走行を想定しています。

U

このグレードはKINTOでのご提供となります。



ブラック

ハイブリッド車		
5人乗り		
	2WD	E-Four
メーカー希望参考価格*1 (消費税抜き)	2,451,000 円 (2,228,182 円)	2,682,000 円 (2,438,182 円)
北海道地区メーカー希望参考価格*2 (消費税抜き)	2,474,100 円 (2,249,182 円)	2,705,100 円 (2,459,182 円)

全長	4,180mm
全幅	1,765mm
全高	1,590mm
燃費*3	WLTCモード 30.2 [28.1] km/L
総排気量	1.490L

[]はE-Four



KINTOでの月額利用料はこちら

Photo:U(ハイブリッド・2WD)。ボディカラーはシルバーメタリック(1L0)。内装色はブラック。 ■KINTO月額利用料は、契約内容によって変わります。詳しくはお近くの販売店またはKINTOホームページにてご確認ください。 *1. 沖縄地区は価格が異なります。 *2. 北海道地区の価格には寒冷地仕様が含まれます。 *3. オプション装着により燃料消費率が変化します。詳しくはP71の主要諸元表でご確認ください。 ■価格はメーカー希望参考価格(消費税10%込み)24年1月現在のもの>です。価格は販売店が独自に定めていますので、詳しくは各販売店におたずねください。 ■価格はタイヤバンク応急修理キット付の価格です。 ■価格にはオプション価格は含まれていません。 ■保険料、税金(除消費税)、登録料などの諸費用は含まれていません。 ■写真は機能説明のために各ランプを点灯したものです。実際の走行状態を示すものではありません。 ■写真は機能説明のためにボディの一部を切断したカットモデルです。 ■画面はハメ込み合成です。 ■自動車リサイクル法の施行により、P70記載のリサイクル料金が別途必要となります。 ■燃料消費率は定められた試験条件のもとでの値です。お客様の使用環境(気象、渋滞等)や運転方法(急発進、エアコン使用等)に応じて燃料消費率は異なります。 ■WLTCモードは、市街地、郊外、高速道路の各走行モードを平均的な使用時間配分で構成した国際的な走行モードです。市街地モードは、信号や渋滞等の影響を受ける比較的低速な走行を想定し、郊外モードは、信号や渋滞等の影響をあまり受けない走行を想定、高速道路モードは、高速道路等での走行を想定しています。

グレード別主な標準装備比較表

	GR SPORT	Z“Adventure”	Z	G	X	U
	ハイブリッド車(2WD) / ガソリン車(2WD)	ハイブリッド車(2WD/E-Four) / ガソリン車(2WD/4WD)				ハイブリッド車(2WD/E-Four)
TIRES & WHEELS	 215/50R18タイヤ (FALKEN FK510 SUV)& 専用18インチアルミホイール (切削光輝/センターオーナメント付)	 215/50R18タイヤ&18インチアルミホイール (切削光輝/センターオーナメント付)	 205/65R16タイヤ& 16インチアルミホイール (センターオーナメント付)	 205/65R16タイヤ&16インチスチールホイール (樹脂フルキャップ付)		 メーカーオプション 215/50R18タイヤ&18インチアルミホイール(切削光輝/センターオーナメント付)
	—	—	 メーカーオプション 215/50R18タイヤ&18インチアルミホイール(切削光輝/センターオーナメント付)	—	 メーカーオプション 215/50R18タイヤ&18インチアルミホイール(切削光輝/センターオーナメント付)	
EXTERIOR	 フロントバンパー(専用フォグベゼル付)	 専用フロントバンパー		 フロントバンパー		
	 専用リヤバンパーロアカバー	 専用リヤバンパー		 リヤバンパー		
	 専用ラジエーターグリル (アッパー・ロア)	 ラジエーターグリル (アッパー/ピアノブラック 加飾・ロア) ■写真はZ(ハイブリッド車)。		 ラジエーターグリル(アッパー・ロア) ■写真はG(ハイブリッド車)。		
	—	 ルーフレール(シルバー)		—		
		 ドア下モールディング(車名プレート付) ■写真はZ(ハイブリッド車)。		 ドア下モールディング ■写真はX(ハイブリッド車)。		
	 プロジェクター式フルLEDヘッドランプ (マニュアルレベリング機能付) +LEDクリアランスランプ(おむかえ照明機能付) +LEDデイトイランニングランプ(ターン機能付) ■写真はZ(ハイブリッド車)。	 プロジェクター式ハロゲンヘッドランプ (マニュアルレベリング機能付) +ターンランプ+LEDクリアランスランプ +LEDデイトイランニングランプ ■写真はG(ハイブリッド車)。				
 フルLEDリヤコンビネーションランプ (LEDライン発光テールランプ&ストップランプ +LEDターンランプ +LEDバックアップランプ) ■写真はZ(ハイブリッド車)。	 LEDテール&ストップランプ ■写真はG(ハイブリッド車)。					
 LEDサイドターンランプ付 オート電動格納式 リモコンカラードドアミラー ■写真はZ“Adventure”(ハイブリッド車)。	 LEDサイドターンランプ付 オート電動格納式リモコンカラードドアミラー +補助ミラー ■写真はG(ハイブリッド車)。					

	GR SPORT	Z“Adventure”	Z	G	X	U	
	ハイブリッド車(2WD) / ガソリン車(2WD)	ハイブリッド車(2WD/E-Four) / ガソリン車(2WD/4WD)				ハイブリッド車(2WD/E-Four)	
INTERIOR	 専用本革巻き3本スポークステアリングホイール(GRロゴ付) ■写真はガソリン車。ガソリン車はパドルシフト付。	 本革巻き3本スポークステアリングホイール(加飾付) ■写真はZ(ハイブリッド車)。		 ウレタン3本スポークステアリングホイール ■写真はX(ハイブリッド車)。			
	 専用本革巻きシフトノブ	 本革巻きシフトノブ ■写真はZ(ハイブリッド車)。		 シフトノブ ■写真はX(ハイブリッド車)。			
		 オートエアコン&ダイヤル式ヒーターコントロールパネル (ピアノブラックパネル/電動インバーターコンプレッサー付) [ハイブリッド車]		 オートエアコン&ダイヤル式ヒーターコントロールパネル (ピアノブラックパネル/メッキダイヤル) ■ハイブリッド車は電動インバーターコンプレッサー付。		 マニュアルエアコン&ダイヤル式ヒーターコントロールパネル[ガソリン車]	—
		 フロントソフトアームレスト(コンソールボックス付) ■写真はZ“Adventure”(ハイブリッド車)。		 リヤコンソールボックス ■写真はX(ハイブリッド車)。			
		インパネセンタークラスター(ピアノブラック加飾)		インパネセンタークラスター(ブラック)			
		ディスプレイオーディオ(コネクティッドナビ対応)		ディスプレイオーディオレス	ディスプレイオーディオ(コネクティッドナビ対応)		
		—	運転席6ウェイパワーシート (前後スライド+リクライニング+シート上下)+シートヒーター		—		
		—	ステアリングヒーター		—		
		—	ナノイ-X		—		
		4:2:4分割可倒式リヤシート(リヤセンターアームレスト付[ボトルホルダー2個付])				6:4分割可倒式リヤシート	

ボディカラー MONO TONE



マッシュブルー<1L6>*1



グレイッシュブルー<8W2>



センシュアルレッドマイカ<3T3>*1



ベージュ<4V6>



プラチナホワイトパールマイカ<089>*1



シルバーメタリック<1L0>*1



ブラックマイカ<209>

■写真はすべてZ(ハイブリッド・2WD)

ボディカラー TWO TONE*2

ブラックマイカ<209> ×
マッシュブルー<1L6> [M23]ブラックマイカ<209> ×
センシュアルレッドマイカ<3T3> [2PN]ブラックマイカ<209> ×
ベージュ<4V6> [2SG]ブラックマイカ<209> ×
プラチナホワイトパールマイカ<089> [2PU]

*1. GR SPORTのドアミラー色はブラックマイカ<209>になります。 *2. ツートーン選択時、ドアミラー色はルーフと同色になります。 ■ボディカラーおよび内装色は撮影の条件や、ご覧になる印刷物または画面で実際の色とは異なって見えることがあります。また、実車においてもご覧になる環境(屋内外、光の角度等)により、ボディカラーの見え方は異なります。 ■メーカーオプションのプラチナホワイトパールマイカ<089>、センシュアルレッドマイカ<3T3>、ブラックマイカ<209>×マッシュブルー<1L6> [M23]、ブラックマイカ<209>×プラチナホワイトパールマイカ<089> [2PU]、ブラックマイカ<209>×センシュアルレッドマイカ<3T3> [2PN]、ブラックマイカ<209>×ベージュ<4V6> [2SG]の価格について詳しくはP65の内外配色一覧表をご覧ください。

インテリアカラー



【GR SPORT】

内装色:ブラック
シート表皮:エアヌバック®+合成皮革



【Z "Adventure"】

内装色:サドルタン
シート表皮:合成皮革



【Z】

内装色:カーキ
シート表皮:合成皮革+ツイード調ファブリック



【Z】

内装色:ブラック
シート表皮:合成皮革+ツイード調ファブリック



【G】

内装色:ブラック
シート表皮:上級ファブリック



【X/U】

内装色:ブラック
シート表皮:ファブリック
■写真はU。

内外配色一覧表

■標準設定
■設定あり(ご注文時にご指定ください)

	GR SPORT	"Adventure"	Z	G	X	U
フロントシートタイプ	専用スポーティシート (GRロゴ付)	ヘッドレストセパレート型			ヘッドレスト一体型*1	ヘッドレスト一体型
シート表皮	エアヌバック®+合成皮革	合成皮革	合成皮革+ツイード調ファブリック	上級ファブリック	ファブリック	ファブリック
内装色	ブラック	サドルタン	ブラック	カーキ	ブラック	ブラック
MONO TONE	プラチナホワイトパールマイカ<089>*2	*3				
	シルバーメタリック<1L0>	*3				
	マッシュグレー<1L6>	*3				
	ブラックマイカ<209>					
	センシユアルレッドマイカ<3T3>*2	*3				
	ベージュ<4V6>					
TWO TONE	ブラックマイカ<209>×マッシュグレー<1L6> [M23] *5					
	ブラックマイカ<209>×プラチナホワイトパールマイカ<089> [2PU] *6					
	ブラックマイカ<209>×センシユアルレッドマイカ<3T3> [2PN] *6	*4				
	ブラックマイカ<209>×ベージュ<4V6> [2SG] *5					

[]はツートーンのカラーコードとなります。 *1. 運転席ターゲルシートを選択した場合、ヘッドレストセパレート型となります。 *2. プラチナホワイトパールマイカ<089>、センシユアルレッドマイカ<3T3>はメーカーオプション<33,000円(消費税抜き30,000円)>となります。 *3. GR SPORTのドアミラー色はブラックマイカ<209>になります。 *4. ツートーン選択時、ドアミラー色はルーフと同色になります。 *5. ブラックマイカ<209>×マッシュグレー<1L6> [M23]、ブラックマイカ<209>×ベージュ<4V6> [2SG]はメーカーオプション<55,000円(消費税抜き50,000円)>となります。 *6. ブラックマイカ<209>×プラチナホワイトパールマイカ<089> [2PU]、ブラックマイカ<209>×センシユアルレッドマイカ<3T3> [2PN]はメーカーオプション<77,000円(消費税抜き70,000円)>となります。 ■「メーカーオプション」「設定あり」はご注文時に申し受けます。メーカーの工場に装着するため、ご注文後はお受けできませんので、ご了承ください。 ■価格はメーカー希望小売価格<消費税10%込み>24年1月現在のものと参考価格です。価格は販売店が独自に定めていますので、詳しくは各販売店におたずねください。 ■ボディカラーおよび内装色は撮影の条件や、ご覧になる印刷物または画面で実際の色とは異なって見ることがあります。また、実車においてもご覧になる環境(屋内外、光の角度等)により、ボディカラーの見え方は異なります。 ■「AIRNUBUCK®」はセーレン株式会社の登録商標です。

トヨタヤリス クロス 主要装備一覧表

標準装備 メーカーオプション(ご注文時に申し受けます)
販売店装着オプション

掲載ページ	GR SPORT		“Adventure”	Z	G	X	U
	ハイブリッド車(2WD) / ガソリン車(2WD)		ハイブリッド車(2WD/E-Four) / ガソリン車(2WD/4WD)				ハイブリッド車(2WD/E-Four)
外装							
215/50R18タイヤ(FALKEN FK510 SUV) & 専用18インチアルミホイール(切削光輝/センターオーナメント付)	22・63						
215/50R18タイヤ&18インチアルミホイール(切削光輝/センターオーナメント付)	24・63				83,600円(消費税抜き76,000円)		144,100円(消費税抜き131,000円)
205/65R16タイヤ&16インチアルミホイール(センターオーナメント付)	24・63						
205/65R16タイヤ&16インチスチールホイール(樹脂フルキャップ付)	24・63						
スペアタイヤ(応急用 T145/90D16)	*1*2	ハイブリッド車 14,300円(消費税抜き13,000円)*3 ガソリン車 14,300円(消費税抜き13,000円)	ハイブリッド車(2WD) 14,300円(消費税抜き13,000円)*3 ガソリン車 14,300円(消費税抜き13,000円)	ハイブリッド車(2WD) 14,300円(消費税抜き13,000円)*3*4 ガソリン車 14,300円(消費税抜き13,000円)*4	ハイブリッド車(2WD) 14,300円(消費税抜き13,000円)*3*4 ガソリン車 14,300円(消費税抜き13,000円)*4	ハイブリッド車(2WD) 14,300円(消費税抜き13,000円)*3 ガソリン車 14,300円(消費税抜き13,000円)	
ブレーキキャリパー(フロント・リヤ)	22	レッド塗装/GRロゴ付(フロント)					
専用剛性アップパーツ	23						
専用サスペンション&電動パワーステアリング制御	23						
専用パワートレーン制御&ドライブシャフト	23	ハイブリッド車					
E-Four(電気式4WDシステム)	34				E-Four		
ダイナミックトルクコントロール4WD	33				4WD		
マルチトレインセレクト[MUD&SAND/NORMAL/ROCK&DIRT]	33				4WD		
ダウンヒルアシストコントロール[DAC]	33				E-Four・4WD		E-Four
TRAILモード	33				E-Four		E-Four
SNOWモード	33				E-Four・4WD		E-Four
ばね上制振制御	—				ハイブリッド車		
エクステリア							
ラジエーターグリル	22・63	専用 アッパー ロア			ピアノブラック加飾		
フロントバンパー	22・63		専用 専用フォグベゼル付				
リヤバンパー	22・63		専用 専用口アカバー				
ルーフレール(シルバー)	63						
ドア下モールディング	63				車名プレート付		
専用エンブレム(フロント・リヤ)	22						
カーボンニュートラルバッジ	—				ハイブリッド車		
UVカット機能付ウインドシールドグリーンガラス(合わせ)	28				IR(赤外線)カット機能付		
フロントドアグリーンガラス	28				スーパーUVカット・IR(赤外線)カット機能付*5		
全車標準装備	●タイヤパンク応急修理キット*1 ●電動パーキングブレーキ ●ブレーキホールド ●4輪ディスクブレーキ ●高剛性スタビライザー(フロント・リヤ) ●リヤスポイラー ●エアスバツ ●カラーアウトサイドドアハンドル ●UVカット機能付プライバシーガラス(リヤドア・リヤクォーター・バックドア) など						
安全装備							
視界							
プロジェクター式ヘッドランプ	24・27・63	フルLEDヘッドランプ(マニュアルレベリング機能付) + LEDクリアランスランプ(おむかえ照明機能付) + LEDデイトタイムランニングランプ(ターン機能付)		*6	71,500円(消費税抜き65,000円)		71,500円(消費税抜き65,000円)*7
リヤコンビネーションランプ	24・63	ハロゲンヘッドランプ(マニュアルレベリング機能付) + ターンランプ + LEDクリアランスランプ + LEDデイトタイムランニングランプ			*7		*7
	24・63	フルLED(LEDライン発光テールランプ&ストップランプ + LEDターンランプ + LEDバックアップランプ)					
	—	LEDテール&ストップランプ					
	*8	LEDリヤフォグランプ			11,000円(消費税抜き10,000円)		
LEDフロントフォグランプ	—						
LEDサイドターンランプ付オート電動格納式リモコンカロードアミラー	28・63	ヒーター・ブラインドスポットモニター・カメラ付 補助ミラー					*9
ウォッシャー連動・間欠フロントワイパー(ミスト機能付)	—				時間調整式		

	掲載ページ	GR SPORT	“Adventure”	Z	G	X	U ※KINTOでの提供となります。	
		ハイブリッド車(2WD) / ガソリン車(2WD)		ハイブリッド車(2WD/E-Four) / ガソリン車(2WD/4WD)			ハイブリッド車(2WD/E-Four)	
予防安全	Toyota Safety Sense	ブリクラッシュセーフティ(歩行者[昼夜]・自転車運転者[昼夜]・自動二輪車[昼]検知機能付衝突回避支援タイプ/ミリ波レーダー+単眼カメラ方式)	40					
		レーンレーシングアシスト[LTA]+レーンディパーチャーアラート[LDA]	42					
		レーダークルーズコントロール(全車速追従機能付)	42					
		アダプティブハイビームシステム[AHS]	*6 43		99,000円(消費税抜き90,000円)*10			
		オートマチックハイビーム[AHB]	43					
		ロードサインアシスト[RSA]	41					
		ドライバー異常時対応システム	43					
		プロアクティブドライビングアシスト[PDA]	41			ハイブリッド車		
	発進遅れ告知機能[TMN]	43						
	ブラインドスポットモニター[BSM]+安心降車アシスト[SEA]	44				ハイブリッド車 56,100円 (消費税抜き51,000円) *11*12*13*14 ガソリン車 56,100円 (消費税抜き51,000円)*11*13*14	56,100円(消費税抜き51,000円) *11*12*13	
パーキングサポートブレーキ*15	前後方静止物	46						
	前後方静止物+後方接近車両	46			*11*12		*11*12	
車両接近通報装置	—			ハイブリッド車				
プラスサポート(急アクセル時加速抑制)	46							
駐車支援	トヨタチームメイト[アドバンストパーク]+パノラミックビューモニター(床下透過表示機能付)+パーキングサポートブレーキ(後方歩行者+周囲静止物)	*15*17 38・45・46		ハイブリッド車 55,000円(消費税抜き50,000円)	ハイブリッド車 138,600円 (消費税抜き126,000円) *12*13		138,600円(消費税抜き126,000円) *12*13	
	パノラミックビューモニター	*15*17 45			33,000円(消費税抜き30,000円) *13*14			
	バックガイドモニター	*15*17 —			*18	*19	*16	
	全車標準装備 ●コナライト(ライト自動点灯・消灯システム/ランプオートカットシステム) ●タイマー付リヤウインドウデフォグガー ●LEDハイマウントストップランプ ●防眩インナーミラー ●ウォッシャー連動間欠リヤワイパー(リパース連動機能付) ●セカンダリーコリジョンブレーキ[SCB] ●緊急ブレーキシグナル ●ヒルスタートアシストコントロール ●S-VSC&ACA&TRC ●ドライブスタートコントロール ●EBD(電子制動力配分制御)付ABS&ブレーキアシスト ●SRSエアバッグ(運転席・助手席)+SRSサイドエアバッグ(運転席・助手席)+SRSカーテンシールドエアバッグ(前後席) ●ELR付3点式シートベルト(プリテンショナー&フォースリミッター機構付(フロント・リヤ左右席)) ●汎用ISOFIX対応チャイルドシート 固定専用バー+トップテザーアンカー(リヤ左右席)*21 ●全席シートベルト非着用警告灯(点滅式)+リマインダー(警告音) ●衝突安全ボディ“GOA” ●歩行者傷害軽減ボディ など							
操作性								
計器盤	デジタルメーター	*22 26						
	7.0インチTFTカラーマルチインフォメーションディスプレイ	26						
	ハイブリッドシステムインジケータ	—		ハイブリッド車				
エコドライブインジケータ(ランプ+ゾーン表示機能付)	—		ガソリン車					
操作系	カラーヘッドアップディスプレイ	26		*10				
	3本スポークステアリングホイール	23・63	専用本革巻き(GRゴ付)	本革巻き+加飾付		ウレタン	ウレタン	
	パドルシフト	—	ガソリン車					
	シケンシャルシフトマチック	—	ガソリン車					
	ステアリングヒーター	27	38,500円(消費税抜き35,000円) *23		39,600円(消費税抜き36,000円) *24			
	シフトノブ	23・63	専用本革巻き	本革巻き				
	アルミペダル(アクセル・ブレーキ)	23						
ドライブモード	エコドライブモード+パワーモード	36						
	EVDドライブモード	36		ハイブリッド車				
キードア	デジタルキー	*25 51・53		33,000円(消費税抜き30,000円)				
	スマートエントリー(運転席・助手席/バックドア/アンサーバック機能付)&スタートシステム(スマートキー2個)	*26 23	専用スマートキー(GRゴ付)					
全車標準装備 ●ステアリングスイッチ(マルチインフォメーションディスプレイ・オーディオ・ハンズフリー・音声認識/レーンレーシングアシスト+レーダークルーズコントロール+レーンディパーチャーアラート) ●デジタルロック ●チルト&テレスコピックステアリング ●チャイルドプロテクター(リヤドア) ●パワーウインドウ(フロント・リヤドアワンタッチ式/挟み込み防止機能付) ●ドアキー連動電気式ドアロック(バックドア連動) など								
内装								
シート	シート表皮	23・65	エアバック*+合成皮革	合成皮革	合成皮革+ツイード調ファブリック	上級ファブリック	ファブリック	
	フロントシート	23・65	専用スポーティシート(GRゴ付)		ヘッドレストセパレート型	ヘッドレスト一体型*27	ヘッドレスト一体型	
	4:2:4分割可倒式リヤシート(リヤセンターアームレスト付[ポルホルダー2個付])	29・30						
	6:4分割可倒式リヤシート	29・30						
	運転席6ウェイパワーシート(前後スライド+リクライニング+シート上下)	27						
	運転席タンチルトシート	27				85,800円(消費税抜き78,000円) *4*28*29	88,000円(消費税抜き80,000円) *29	
	運転席シート上下アジャスター	—		電動		*29		
シートヒーター(運転席・助手席)	27	*23			*24			

			掲載ページ	GR SPORT ハイブリッド車(2WD) / ガソリン車(2WD)	“Adventure”	Z ハイブリッド車(2WD/E-Four) / ガソリン車(2WD/4WD)	G	X	U ※KINTOでのご提供となります。 ハイブリッド車 (2WD/E-Four)	
インテリア	インパネセンタークラスター	—	—			ピアノブラック加飾			ブラック	
	フロントドアトリム表皮(エアナビック®)	—	—							
	インパネモール&ドアトリムガーニッシュ	—	—			ガンメタリック塗装				
	フロントドアインナーガーニッシュ&フロントコンソール	23	—			ガンメタリック塗装				
	サイドレジスターベゼル	—	—	ガンメタリック塗装		ピアノブラック加飾				
	サイドレジスターノブ	—	—			ガンメタリック塗装				
	回転式アシストグリップ	—	—	フロント1		フロント1・リヤ2		フロント1		
	コートフック(リヤ両側)	—	—	—		アシストグリップ一体型				
サンバイザー	—	—	運転席・助手席バニティミラー+運転席チケットホルダー付 運転席バニティミラー	—	フタ付	フタ・LED照明付		フタ付		
収納	フロントソフトアームレスト(コンソールボックス付)	27・63	—							
	助手席シートバックポケット	29	—							
	助手席シートアンダートレイ	29	—					*24*28		
	リヤコンソールボックス	29・63	—							
空調	オートエアコン&ダイヤル式ヒーターコントロールパネル(ピアノブラックパネル)	63	—			ハイブリッド車:メッキダイヤル/電動インバーターコンプレッサー付 ガソリン車:メッキダイヤル		ハイブリッド車:電動インバーター コンプレッサー付	電動インバーターコンプレッサー付	
	マニュアルエアコン&ダイヤル式ヒーターコントロールパネル	—	—					ガソリン車		
	ナノイ-X	28	—	*23			*24			
照明電源	イルミネーテッドエントリーシステム	—	—	ルームランプ(バルブ)・フロントパーソナルランプ(LED) LEDアンビエント照明(前席足元/インサイドドアハンドル/ フロントコンソールボックス)	—					
	アクセサリコンセント(AC100V・1500W/1個/非常時給電システム/外部給電アタッチメント付)	*3*30	31	—	—	ハイブリッド車 45,100円(消費税抜き41,000円)			45,100円(消費税抜き41,000円)	
	アクセサリソケット(DC12V・120W)	*31	—	1個(フロント)	—	2個(フロント&デッキ)		1個(フロント)		
ラゲージ	ハンズフリーパーバッドア(抜き込み防止機能・停止位置メモリー機能・予約ロック機能付)	31	—	—	—	77,000円(消費税抜き70,000円)			77,000円(消費税抜き70,000円)	
	デッキボード	—	30	—	—	2WD				
	デッキフック(4個)	—	—	—	—	E-Four・4WD			E-Four	
	全車標準装備	—	—	—	—	—	—	—	—	
●インパネオーナメント(ソフトパッド) ●カップホルダー(フロント2個) ●フロント・リヤドアポケット&ボトルホルダー[1本付](両側) ●セパレート型リヤヘッドレスト ●ラゲージルームランプ ●ドアスカッププレート ●センターオーブントレイ ●助手席グローブボックス ●フロントコンソールボックス ●クリーンエアフィルター(花粉除去タイプ) ●充電用USB(Type-C) など										
エンターテインメント										
ナビ・オーディオ・コネクテッド	ディスプレイオーディオ(コネクテッドナビ対応) Plus*32 【ナビ】コネクテッドナビ対応(車載ナビ有)*33.FM多重VICS 【オーディオ・ビジュアル】8インチHDディスプレイ.AM/FMチューナー(ワイドFM対応).TV(フルセグ). USB入力(動画・音楽再生/給電[Type-C])*34.HDMI入力端子 【スマートフォン連携】Apple CarPlay対応.Android Auto™対応.Miracast®対応 【T-Connect】マイカーサーチ.ヘルプネット®.eケアなど*35 【その他】Bluetooth®対応(ハンズフリー/オーディオ)	26・29・48・53	—	—	—	61,600円(消費税抜き56,000円)				
	ディスプレイオーディオ(コネクテッドナビ対応)*32 【ナビ】コネクテッドナビ対応*33 【オーディオ・ビジュアル】8インチHDディスプレイ.AM/FMチューナー(ワイドFM 対応).USB入力(動画・音楽再生/給電[Type-C])*34.HDMI入力端子 【スマートフォン連携】Apple CarPlay対応.Android Auto™対応.Miracast®対応 【T-Connect】マイカーサーチ.ヘルプネット®.eケアなど*35 【その他】Bluetooth®対応(ハンズフリー/オーディオ)	26・29・48・53	—	—	—	33,000円(消費税抜き30,000円)			ETC2.0ユニット(VICS機能付) 182,600円 (消費税抜き166,000円)*19 ETC車載器 166,100円 (消費税抜き151,000円)*19	33,000円(消費税抜き30,000円)
	ディスプレイオーディオレス【T-Connect】マイカーサーチ.ヘルプネット®など	*36	48	—	—				ETC2.0ユニット(VICS機能付) 149,600円 (消費税抜き136,000円)*19 ETC車載器 133,100円 (消費税抜き121,000円)*19	
	ナビレディパッケージ	*38	48	—	—				小物入れ*37*47	
	スピーカー	—	—	—	—	6スピーカー		2スピーカー*39	6スピーカー	
	ETC2.0ユニット(VICS機能付)	*40	—	—	—	16,500円(消費税抜き15,000円)*41		*42	16,500円(消費税抜き15,000円)*41	
	ETC車載器	*43	—	—	—		*41	*42	*41	
	マイク&マイクアンプ	—	—	—	—		運転席・助手席	運転席*44		
先読みエコドライブ [先読み減速支援.先読みSOC制御(目的地予測)*35.下り坂/洗滌]	36	—	—	—		ハイブリッド車	ハイブリッド車 *20			
その他										
盗難防止システム(イモビライザーシステム)(国土交通省認可品)	—	—	—	—		ハイブリッド車:オートアラーム付		オートアラーム付		
寒冷地仕様(ウインドシールドデアイザー+ヒーターリヤダクト+PTCヒーター*45など)	*46	—	—	—		ハイブリッド車 19,800円(消費税抜き18,000円) ガソリン車 23,100円(消費税抜き21,000円)	ハイブリッド車 25,300円 (消費税抜き23,000円) ガソリン車 28,600円 (消費税抜き26,000円)	ハイブリッド車 23,100円 (消費税抜き21,000円) ガソリン車 26,400円 (消費税抜き24,000円)	23,100円(消費税抜き21,000円)	
工具	*42	—	—	—		ジャッキ+ジャッキハンドル+ホイールナットレンチ ジャッキ+ジャッキハンドル+ホイールナットレンチ		ハイブリッド車(2WD)・ガソリン車		
全車標準装備 ●DCM(専用通信機) ●シャークフィンアンテナ ●工具(フック) など										

- *1. スペアタイヤを選択した場合、タイヤパンク応急修理キットは非装着となり、デッキアンダートレイの形状が変更となります。また、ガソリン4WD車はタイヤパンク応急修理キットとデッキアンダートレイが非装着となります。
- *2. スペアタイヤとジャッキ+ジャッキハンドル+ホイールナットレンチはセットでメーカーオプション。
- *3. スペアタイヤとアクセサリコンセントは同時装着できません。
- *4. スペアタイヤと運転席ターンチルトシートは同時装着できません。
- *5. 寒冷地仕様を選択した場合、フロントドアガラスは撥水機能付となります。
- *6. アダプティブハイビームシステムを選択した場合、ヘッドランプはオートレベリング機能付となります。
- *7. フルLEDヘッドランプ、LEDクリアランスランプ(おむかえ照明機能付)、LEDデイタイムランニングランプ(ターン機能付)、フルLEDリアコンビネーションランプはセットでメーカーオプション。
- *8. 寒冷地仕様を選択した場合に装着できます。
- *9. 寒冷地仕様を選択した場合、ドアミラーはヒーター付となります。ブラインドスポットモニター [BSM] + 安心降車アシスト [SEA] を選択した場合、ドアミラーはヒーター・ブラインドスポットモニター付となります。トヨタ チームメイト [アドバンスト パーク] + パノラミックビューモニター (床下透過表示機能付) + パーキングサポートブレーキ (後方歩行者 + 周囲静止物)、またはパノラミックビューモニターを選択した場合、ドアミラーはヒーター・カメラ付となり、補助ミラーが非装着となります。
- *10. アダプティブハイビームシステムとカラーヘッドアップディスプレイはセットでメーカーオプションとなります。なお、ガソリン車は寒冷地仕様と同時選択および北海道地区の場合、合計価格から3,300円(消費税抜き3,000円) 減額されます。
- *11. ブラインドスポットモニター [BSM] + 安心降車アシスト [SEA] とパーキングサポートブレーキ (前後方静止物 + 後方接近車両) はセットでメーカーオプション。
- *12. トヨタ チームメイト [アドバンスト パーク] + パノラミックビューモニター (床下透過表示機能付) + パーキングサポートブレーキ (後方歩行者 + 周囲静止物)、ブラインドスポットモニター [BSM] + 安心降車アシスト [SEA]、パーキングサポートブレーキ (前後方静止物 + 後方接近車両) はセットでメーカーオプション。
- *13. 寒冷地仕様と同時選択および北海道地区の場合、合計価格から5,500円(消費税抜き5,000円) 減額されます。
- *14. ブラインドスポットモニター [BSM] + 安心降車アシスト [SEA] とパノラミックビューモニターを同時選択した場合、合計価格から5,500円(消費税抜き5,000円) 減額されます。
- *15. 字光式ナンバープレートは装着できません。
- *16. トヨタ チームメイト [アドバンスト パーク (パノラミックビューモニター付)] を選択した場合、標準装備のバックガイドモニターはパノラミックビューモニターに変更となります。
- *17. カメラは種類によって画素数が異なります。パノラミックビューモニター (床下透過表示機能付)、バックガイドモニターのカメラの画素数は120万画素相当。パノラミックビューモニター、バックガイドモニターのカメラは30万画素相当となります。
- *18. トヨタ チームメイト [アドバンスト パーク] + パノラミックビューモニター (床下透過表示機能付) + パーキングサポートブレーキ (後方歩行者 + 周囲静止物)、またはパノラミックビューモニターを選択した場合、標準装備のバックガイドモニターはパノラミックビューモニターに変更となります。
- *19. ディスプレイオーディオ (コネクティッドナビ対応) を選択した場合、バックガイドモニターが装着されます。
- *20. ディスプレイオーディオ (コネクティッドナビ対応) を選択した場合、追加されます。
- *21. チャイルドシートは汎用ISOFIX対応チャイルドシート (新保安基準適合) のみ使用できます。それ以外のチャイルドシートは、シートベルトでの装着となります。詳しくは販売店におたずねください。
- *22. ハイブリッド車はハイブリッド専用メーターとなります。
- *23. ステアリングヒーター、シートヒーター、ナビXはセットでメーカーオプション。
- *24. ステアリングヒーター、シートヒーター、助手席シートアンダートレイ、ナビXはセットでメーカーオプションとなります。
- *25. ご利用にはT-Connectの契約と、「デジタルキー」の契約<基本利用料:初度登録日から3年間無料。4年目以降550円(消費税抜き500円)/月>が必要です。さらに専用アプリ「デジタルキー」のインストールが必要となります。
- *26. 植込み型心臓ペースメーカー等の機器をご使用の方は、電波によりそれらの機器に影響を及ぼすおそれがありますので、車両に搭載された発信機から約22cm以内に植込み型心臓ペースメーカー等の機器を近づけないようにしてください。電波発信を停止することもできますので、販売店にご相談ください。
- *27. 運転席ターンチルトシートを選択した場合、シートタイプはヘッドレストセパレート型となります。
- *28. 運転席ターンチルトシートと助手席シートアンダートレイは同時装着できません。
- *29. 運転席ターンチルトシートを選択した場合、運転席シート上下アジャスターは非装着となります。
- *30. 合計1500W以下の電気製品をご使用ください。ただし、1500W以下の電気製品でも正常に作動しない場合があります。詳しくは販売店におたずねください。
- *31. 120W以下(2個の場合は合計120W以下) の電気製品をご使用ください。ただし、120W以下の電気製品でも正常に作動しない場合があります。詳しくは販売店におたずねください。
- *32. CD・DVDデッキは搭載されていません。
- *33. ご利用にはT-Connectの契約と、「コネクティッドナビ(車載ナビ有)」または「コネクティッドナビ」の契約<基本利用料:初度登録日から5年間無料。6年目以降は880円(消費税抜き800円)/月>が必要です。
- *34. スマートフォンの接続にはデータ通信可能なUSBケーブルが別途必要となります。また、一部ケーブルには対応できないものがあります。
- *35. ご利用には、T-Connectの契約が必要です。基本利用料は初度登録日から5年間無料、6年目以降は330円(消費税抜き300円)/月が必要で[KINTOご契約の場合、T-Connectスタンダード(22)を付帯しております。ご契約期間中は無料で基本サービスをご利用いただけます]。
- *36. ご利用にはT-Connectの契約<基本利用料:初度登録日から5年間無料。6年目以降は330円(消費税抜き300円)/月>が必要です。
- *37. ナビレディパッケージを選択した場合、小物入れはクラスター(カパーレス)になります。
- *38. バックカメラが装着されます。販売店装着オプションのナビゲーションシステムを装着することで、ハンドル操作に連動した予想進路線表示のバックガイドモニターとしてご利用いただけます。なお、ナビレディパッケージはディスプレイオーディオレスに、販売店装着オプションのナビゲーションシステムを装着するために必要な装備です。
- *39. ディスプレイオーディオ、またはナビレディパッケージを装着した場合、6スピーカーとなります。
- *40. ETC2.0ユニット(VICS機能付)は、今後新たに追加されるサービスおよびシステム変更には対応できない場合があります。あらかじめご了承ください。ETC2.0ユニット(VICS機能付)は新しいセキュリティ規格に対応しています。また、別途セットアップ費用が必要となります。
- *41. ETC2.0ユニット(VICS機能付)を選択した場合、ETC車載器はETC2.0ユニット(VICS機能付)になります。
- *42. ディスプレイオーディオ(コネクティッドナビ対応)を選択した場合、ETC車載器とETC2.0のいずれかがセットでメーカーオプションとなります。
- *43. ETC車載器は新しいセキュリティ規格に対応しています。また、別途セットアップ費用が必要となります
- *44. ディスプレイオーディオ(コネクティッドナビ対応)を選択した場合、マイク&マイクアンプ(運転席・助手席)となります。
- *45. PTC[自己温度制御システム]:Positive Temperature Coefficient
- *46. 寒冷地仕様では、寒冷地での使用を考慮して、装備の充実を図っています。なお、北海道地区には寒冷地仕様が全車標準装備となります。
- *47. Xで標準装着されているディスプレイオーディオレスにはナビの取付ができません。販売店装着オプションナビ等のオーディオ・ナビを後付けする場合は、ナビレディパッケージを選択してください。

- 「メーカーオプション」はご注文時に申し受けます。メーカーの工場で装着するため、ご注文後はお受けできませんのでご了承ください。
- “Adventure”はグレード名称ではありません。
- Uの一部装備は、ハードウェアアップグレードとして後付けが可能となります。
- 価格はメーカー希望小売価格<(消費税10%込み)>24年1月現在のもの>で参考価格です。価格は販売店が独自に定めていますので、詳しくは各販売店におたずねください。
- GR SPORT、Z、G、Xの価格はメーカー希望小売価格<(消費税10%込み)>24年1月現在のもの>で参考価格です。価格は販売店が独自に定めていますので、詳しくは各販売店におたずねください。
- Uの価格はメーカー希望参考価格<(消費税10%込み)>24年1月現在のもの>です。
- KINTO月額利用料は契約内容によって変わります。詳しくはお近くの販売店またはKINTOホームページにてご確認ください。
- 「AIRNUBUCK®」はセーレン株式会社の登録商標です。
- nanoe、ナノイー及びnanoeマークは、パナソニック ホールディングス株式会社の商標です。
- Apple CarPlayは、米国その他の国で登録されたApple Inc.の商標です。
- Android Auto™は、Google LLCの商標です。
- Miracast®は、Wi-Fi Allianceの登録商標です。
- Bluetooth®はBluetooth SIG, Inc.の商標です。
- ヘルプネット®は株式会社 日本緊急通報サービスの登録商標です。
- HDMIおよびHDMIロゴは、HDMI Licensing Administrator, Inc.の登録商標です。

環境

TOYOTA ENVIRONMENTAL CHALLENGE 2050



トヨタは、気候変動、水不足、資源枯渇、生物多様性の損失など、地球環境の問題に対し、これまでも広く取り組んできました。今後も環境への取り組みを通じて、SDGsの実現に貢献します。

<https://global.toyota/jp/sustainability/esg/environmental-policy/>



■ カーボンニュートラルの実現

トヨタは、「カーボンニュートラル」の実現のために、「つくる」「はこぶ」「つかう」「廃棄・リサイクル」など、クルマの一生を通して、CO₂排出量を削減する取り組みを進めます。



■ 究極の循環型社会をめざして

トヨタでは、廃棄物を減らし、再利用可能なものは繰り返し使用し、さらに廃棄物を再び資源化します。

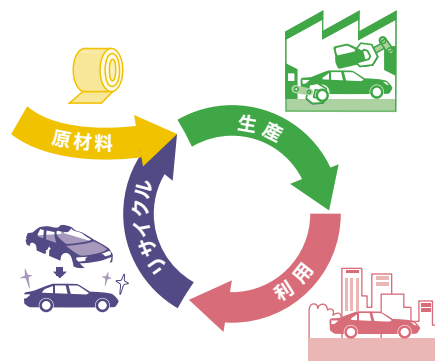

■ 人と自然が共生するために

トヨタは、水使用による環境負荷を小さくするとともに、生物の多様性を取り戻すために、自然保全活動の輪を地域・世界とつなぎ、そして未来へつなぐ活動を進めます。



トヨタヤリスクロス 環境仕様

車両型式	5BA-MXPB10				5BA-MXPB15				6AA-MXPJ10				6AA-MXPJ15						
	1,110	1,110~1,150	1,130~1,160	1,130~1,140	1,200	1,200~1,230	1,240	1,220~1,250	1,160	1,160~1,170	1,180~1,190	1,200	1,170~1,190	1,200~1,210	1,180~1,190	1,250	1,250~1,270	1,280	1,260~1,290
車両重量 kg	1,110	1,110~1,150	1,130~1,160	1,130~1,140	1,200	1,200~1,230	1,240	1,220~1,250	1,160	1,160~1,170	1,180~1,190	1,200	1,170~1,190	1,200~1,210	1,180~1,190	1,250	1,250~1,270	1,280	1,260~1,290
CO ₂ 排出量*1 [WLTC] g/km	117	120	127	132	126	128	128	136	75	77	77	77	84	84	93	81	83	83	89
排出ガス 認定レベルまたは適合規制(国土交通省) 認定レベル値または適合規制値 CO/NMHC/NOx/PM g/km	平成30年基準排出ガス50%低減レベル*2								平成30年基準排出ガス75%低減レベル*2										
車外騒音 規制区分 加速(規制値)/定常/近接 dB	70/-/75								平成28年騒音規制 M1A2A				70/-/71						
冷媒の種類 (GWP値*3)/使用量 g	HFO-1234yf (1*4)/350								HFO-1234yf (1*4)/450										
環境負荷物質削減	鉛/水銀 カドミウム/六価クロム								自工会2006年自主目標達成(1996年比1/10以下*5)/自工会自主目標達成(2005年1月以降使用禁止*6) 自工会自主目標達成(2007年1月以降使用禁止)/自工会自主目標達成(2008年1月以降使用禁止) 自工会目標達成(厚生労働省室内濃度指針値以下)										
車室内VOC*7	鉛								電子基板・電気部品のはんだ、圧電素子(PZTセンサー)等に使用/ 鉛廃止済み部品：電着塗料、燃料ホース、パワステ高圧ホース、ホイールバランス、電球と点火プラグ、塩ビ・ゴム部品、バルブシート、軸受けなど										
環境負荷物質 使用状況等	水銀 六価クロム カドミウム								水銀廃止済み部品：コンビネーションメーター 六価クロムの使用無し/六価クロム廃止済み部品：金属部品類やボルト・ナット類の防錆目的コーティング他 カドミウムの使用無し/カドミウム廃止済み部品：電気・電子部品のICチップ基板、厚膜ペースト他										
リサイクル 関係	リサイクルし易い材料を使用した部品 樹脂、ゴム部品への材料表示 リサイクル材の使用								バンパーカバー・インストルメントパネル・その他内装材 あり ダッシュサイレンサー等										

*1. 燃料消費率は「主要諸元表」をご覧ください。

*2. WLTCモード走行

*3. GWP: Global Warming Potential (地球温暖化係数)

*4. フロン法において、カーエアコン冷媒は、2023年度以降、環境影響度を製造者等ごとに出荷台数で加重平均した値が目標値150を上回らないことが求められております。

*5. 1996年乗用車の業界平均1,850g (リサイクル回収ルートが確立されているため鉛バッテリーを除く)。

*6. ナビゲーション等の液晶ディスプレイ、コンビネーションメーター、ディスチャージヘッドランプ、室内蛍光灯(交通安全上必須な部品の極微量使用を除外)。

*7. VOC: Volatile Organic Compounds

自動車リサイクル法の施行により、下表のリサイクル料金が別途必要となります。

リサイクル料金表(全車)

※リサイクル料金は'24年1月時点の金額。

	リサイクル預託金				資金管理料金	合計
	シュレッターダスト料金	エアバッグ類料金	フロン類料金	情報管理料金		
全車	7,540円	2,800円	—	130円	290円	10,760円

■リサイクル預託金が預託済のお車を商品車として譲渡する旧所有者(譲渡人)は、車両価値部分とリサイクル預託金相当額の合計額を新所有者(譲受人)からお受け取りになることにより、リサイクル預託金の返金を受けることができます。詳しくは、取扱い販売店におたずねください。

トヨタヤリス クロス 主要諸元表

	ハイブリッド車 (2WD / E-Four)						ガソリン車 (2WD / 4WD)					
	GR SPORT	“Adventure”	Z	G	X	U	GR SPORT	“Adventure”	Z	G	X	
■車両型式・重量・性能												
車両型式	2WD	6AA-MXPJ10-BHXVB	6AA-MXPJ10-BHXGB(R)	6AA-MXPJ10-BHXGB	6AA-MXPJ10-BHXNB	6AA-MXPJ10-BHXRB	6AA-MXPJ10-BHXKB	5BA-MXPB10-BHXVB	5BA-MXPB10-BHXGB(R)	5BA-MXPB10-BHXGB	5BA-MXPB10-BHXNB	5BA-MXPB10-BHXRB
	E-Four/4WD	—	6AA-MXPJ15-BHXGB(R)	6AA-MXPJ15-BHXGB	6AA-MXPJ15-BHXNB	6AA-MXPJ15-BHXRB	6AA-MXPJ15-BHXKB	—	5BA-MXPB15-BHXGB(R)	5BA-MXPB15-BHXGB	5BA-MXPB15-BHXNB	5BA-MXPB15-BHXRB
車両重量	kg	1,180※1	1,190※1※2 [1,270※1※2]	1,170※3※4 [1,250※3※4]	1,160※4 [1,250※4]	1,160※1※3 [1,250※1※3]	1,130※1	1,140※1※2 [1,230※1※2]	1,120※3※4 [1,210※3※4]	1,110※4 [1,200※4]	1,110※4 [1,200※4]	1,110※4 [1,200※4]
車両総重量	kg	1,455※1	1,465※1※2 [1,545※1※2]	1,445※3※4 [1,525※3※4]	1,435※4 [1,525※4]	1,435※1※3 [1,525※1※3]	1,405※1	1,415※1※2 [1,505※1※2]	1,395※3※4 [1,485※3※4]	1,385※4 [1,475※4]	1,385※4 [1,475※4]	1,385※4 [1,475※4]
最小回転半径	m	—	5.3					5.3				
燃料消費率 (国土交通省審査値) [WLTCモード]	市街地モード	km/L	25.0	27.8 [26.0]	30.2※5	30.8※7 [28.7※8]	30.2※5 [28.1※6]	17.6	18.3 [17.1]	19.4※9 [18.1※10]	19.8※11 [18.4※12]	19.8※11 [18.4※12]
		km/L	25.5	29.3 [26.5]	31.8※5 [29.0※6]	32.3※7 [29.9※8]	31.8※5 [29.0※6]	13.9	14.0 [13.4]	16.6※9 [13.9※10]	14.8※11 [14.1※12]	14.8※11 [14.1※12]
	高速道路モード	km/L	25.3	29.2 [26.9]	32.5※5 [29.5※6]	33.4※7 [30.3※8]	32.5※5 [29.5※6]	18.5	19.1 [17.6]	20.4※9 [18.7※10]	20.8※11 [19.1※12]	20.8※11 [19.1※12]
		km/L	24.6	26.3 [25.2]	28.4※5 [26.9※6]	28.7※7 [27.2※8]	28.4※5 [26.9※6]	19.2	20.5 [18.9]	21.9※9 [20.2※10]	22.3※11 [20.5※12]	22.3※11 [20.5※12]
主要燃費改善対策	ハイブリッドシステム、アイドリングストップ装置、可変バルブタイミング、電動パワーステアリング、充電制御、電気式無段変速機						筒内直接噴射、可変バルブタイミング、電動パワーステアリング、自動無段変速機					
■寸法・定員												
全長/全幅/全高	mm	4,185/1,765/1,580	4,200/1,765/1,590	4,180/1,765/1,590			4,185/1,765/1,580	4,200/1,765/1,590	4,180/1,765/1,590			
ホイールベース	mm	2,560						2,560				
トレッド	フロント	1,515			1,525※13	1,525	1,525※13	1,515			1,525※13	1,525
	リヤ	1,515	1,515 [1,510]	1,525※13 [1,520※14]	1,525 [1,520]	1,525※13 [1,520※14]	1,515	1,515 [1,510]	1,525※13 [1,520※14]	1,525 [1,520]	1,525 [1,520]	1,525 [1,520]
最低地上高※15	mm	160	170			160	170					
室内	長 / 幅 / 高※15	1,845 / 1,430 / 1,205						1,845 / 1,430 / 1,205				
乗車定員	名	5						5				
■エンジン												
型式	M15A-FXE						M15A-FKS					
総排気量	L	1.490						1.490				
種類	直列3気筒						直列3気筒					
使用燃料	無鉛レギュラーガソリン						無鉛レギュラーガソリン					
内径×行程	mm	80.5×97.6						80.5×97.6				
最高出力(ネット)	kW(PS)/r.p.m.	67(91)/5,500						88(120)/6,600				
最大トルク(ネット)	N・m(kgf・m)/r.p.m.	120(12.2)/3,800~4,800						145(14.8)/4,800~5,200				
燃料供給装置	電子制御式燃料噴射装置(EFI)						電子制御式燃料噴射装置(EFI)					
燃料タンク容量	L	36						42				
■走行装置・駆動方式												
サスペンション	フロント	マクファーソンストラット式コイルスプリング						マクファーソンストラット式コイルスプリング				
	リヤ	トーションビーム式コイルスプリング	トーションビーム式コイルスプリング [2リンク・ダブルウィッシュボーン式]			トーションビーム式コイルスプリング	トーションビーム式コイルスプリング [2リンク・ダブルウィッシュボーン式]					
ブレーキ	フロント	ベンチレーテッドディスク						ベンチレーテッドディスク				
	リヤ	ディスク						ディスク				
駆動方式	リヤ	油圧・回生ブレーキ協調式						油圧式				
	作動方式	前輪駆動方式	前輪駆動方式 [E-Four(電気式四輪駆動方式)]				前輪駆動方式	前輪駆動方式 [四輪駆動方式]				
■トランスミッション・変速比・減速比												
トランスミッション	電気式無段変速機						ギヤ機構付自動無段変速機(Direct Shift-CVT)					
変速比	ギヤ機構部 前進/後退	—						3.362 / 3.122				
	無段変速部 前進/後退	—						2.236~0.447 / —				
減速比	3.218	3.218[フロント:3.218/リヤ:10.487]						4.304				
■フロントモーター												
型式	1NM											
種類	交流同期電動機											
最高出力	kW(PS)	59(80)										
最大トルク	N・m(kgf・m)	141(14.4)										
■リヤモーター												
型式	—						[1MM]					
種類	—						[交流誘導電動機]					
最高出力	kW(PS)	—						[3.9(5.3)]				
最大トルク	N・m(kgf・m)	—						[52(5.3)]				
■動力用主電池												
種類	リチウムイオン電池											
容量	Ah	4.3										

■燃料消費率は定められた試験条件のもとでの値です。お客様の使用環境(気象、渋滞等)や運転方法(急発進、エアコン使用等)に応じて燃料消費率は異なります。■WLTCモードは、市街地、郊外、高速道路の各走行モードを平均的な使用時間配分で構成した国際的な走行モードです。市街地モードは、信号や渋滞等の影響を受ける比較的低速な走行を想定し、郊外モードは、信号や渋滞等の影響をあまり受けない走行を想定、高速道路モードは、高速道路等での走行を想定しています。

■エンジン出力表示にはネット値とグロス値があります。「グロス」はエンジン単体で測定したものであり、「ネット」とはエンジンを車両に搭載した状態とほぼ同条件で測定したものです。同じエンジンで測定した場合、「ネット」は「グロス」よりもガソリン自動車で約15%程度低い値(自工会調べ)となっています。

●[]はE-Fourまたは4WDです。

※1 ハンズフリーパーパワードドアを装着した場合、10kg増加します。 ※2 アダプティブハイビームシステムとカラーヘッドアップディスプレイのセットと寒冷地仕様を同時装着した場合、10kg増加します。 ※3 215/50R18タイヤ&18インチアルミホイールを装着した場合、10kg増加します。 ※4 運転席ターンチャイルドシートを装着した場合、20kg増加します。 ※5 215/50R18タイヤ&18インチアルミホイールを装着した場合、各モード燃費はWLTC:27.8km/L、市街地:29.3km/L、郊外:29.2km/L、高速道路:26.3km/Lとなります。 ※6 215/50R18タイヤ&18インチアルミホイールを装着した場合、各モード燃費はWLTC:26.0km/L、市街地:26.5km/L、郊外:26.9km/L、高速道路:25.2km/Lとなります。 ※7 スペアタイヤまたは運転席ターンチャイルドシートを装着した場合、各モード燃費はWLTC:30.2km/L、市街地:31.8km/L、郊外:32.5km/L、高速道路:28.4km/Lとなります。 ※8 運転席ターンチャイルドシートを装着した場合、各モード燃費はWLTC:28.1km/L、市街地:29.0km/L、郊外:29.5km/L、高速道路:26.9km/Lとなります。 ※9 215/50R18タイヤ&18インチアルミホイールを装着した場合、各モード燃費はWLTC:18.3km/L、市街地:14.0km/L、郊外:19.1km/L、高速道路:20.5km/Lとなります。 ※10 215/50R18タイヤ&18インチアルミホイールを装着した場合、各モード燃費はWLTC:17.1km/L、市街地:13.4km/L、郊外:17.6km/L、高速道路:18.9km/Lとなります。 ※11 スペアタイヤまたは運転席ターンチャイルドシートを装着した場合、各モード燃費はWLTC:19.4km/L、市街地:14.6km/L、郊外:20.4km/L、高速道路:21.9km/Lとなります。 ※12 スペアタイヤまたは運転席ターンチャイルドシートを装着した場合、各モード燃費はWLTC:18.1km/L、市街地:13.9km/L、郊外:18.7km/L、高速道路:20.2km/Lとなります。 ※13 215/50R18タイヤ&18インチアルミホイールを装着した場合、1,515mmとなります。 ※14 215/50R18タイヤ&18インチアルミホイールを装着した場合、1,510mmとなります。 ※15 社内測定値。

■“YARIS CROSS”“Toyota Teammate” “TOYOTA SAFETY SENSE” “T-Connect” “TNGA” “E-Four” “EFI” “VSC” “TRC” “VVT-i” “コンライト” “マイカーサーチ”はトヨタ自動車(株)の商標です。

■道路運送車両法による自動車型式指定申請書数値
■製造事業者:トヨタ自動車株式会社

Photo(表紙):Z(ガソリン・2WD)。ボディカラーのブラックマイカ(209)×マッシュグレー(1L6)[M23]はメーカーオプション。 ■写真は合成です。

車両によっては自動車重量税などの軽減措置を受けることができます。詳しくはエコカー減税紹介ページ(<https://toyota.jp/ecocar/about/1/>)をご確認、または販売店におたずねください。

<p>For Your Life</p> <p>暮らしの中で、私たちトヨタにできること</p>	<p>アフターサービスなら</p> <p>トヨタサービス</p> <p>toyota.jp/after_service/</p>
<p>クルマを借りながら</p> <p>TOYOTA Rent a Car</p> <p>www.toyota.co.jp/rent/</p>	<p>中古車を 買うなら</p> <p>TOYOTA 認定中古車</p> <p>gazoo.com/Us-Car/nintei/index.html</p>
<p>クルマを売るなら</p> <p>トヨタ買取</p> <p>www.toyota.jp/akatori/</p>	<p>クルマ好きが集まる場所</p> <p>GAZOO</p> <p>gazoo.com</p>
<p>クレジットカードなら</p> <p>TSUBICHI</p> <p>tsubic.com</p>	<p>スマホ買うなら トヨタのau</p> <p>au</p> <p>toyota.jp/information/campaign/pipit/</p>
<p>家を建てるなら</p> <p>TOYOTA HOME</p> <p>www.toyotahome.co.jp</p>	<p>マリナーなら</p> <p>TOYOTA MARINE</p> <p>www.toyota.co.jp/marine/</p>

■上記のサービス・商品につきましては、一部取り扱いのない地域・店舗がございます。

詳しくは! <https://toyota.jp>

後席もシートベルト。チャイルドシートも忘れずに。

このカタログに関するお問い合わせは、お近くのヤリス クロス取り扱い販売店
または下記のお客様相談センターへ

トヨタ自動車株式会社 お客様相談センター

全国共通・フリーコール ☎ 0800-700-7700 オープン時間 365日 9:00 ~ 18:00

所在地 〒450-8711 名古屋市中村区名駅4丁目7番1号

本仕様ならびに装備は予告なく変更することがあります。(このカタログの内容は'24年10月現在のもの)
ボディカラーおよび内装色は撮影の条件、ご覧になる印刷物または画面によって実際の
色とは異なって見えることがあります。

ベース車両および純正用品については、フォーム/チャット/
手話通訳のお問い合わせサービスもご利用いただけます。
詳しくはWEBページからご覧ください。



START YOUR IMPOSSIBLE 