



ウェルジョイン
取扱書

よくお読みになってご使用ください。
取扱書は車の中に保管しましょう。

**ESQUIRE
NOAH
VOXY**



イラスト目次

イラストから検索

1 安全・安心のために

お客様に必ずお読みいただきたいこと

2 シート・室内装備

シート・室内装備に関する説明

さくいん

五十音で検索

イラスト目次 4
本書の見方 6

1 安全・安心のために

1-1. 安全にお使いいただくために
 ウエルジョイン 8
1-2. お子さまの安全
 チャイルドシート 9

2 シート・室内装備

2-1. シート
 シートの構成および
 標準車との相違点 18
 専用セカンドシート 19
2-2. 手すり
 手すり 23

さくいん

五十音順さくいん.....26

1

2

本書はウェルジョインの装備について記載しています。

車両全体の取り扱い方法や注意事項などは、必ず別冊の標準車取扱書をお読みください。

ただし、ウェルジョインの装備により、お車と標準車取扱書の仕様や機能が一致しない場合がありますのでご了承ください。

助手席リフトアップシート付車に装備される助手席リフトアップシートの取り扱い方法や注意事項などは、別冊の「ウェルキャブ 助手席リフトアップシート車取扱書」をお読みください。

イラスト目次

■ ウェルジョイン

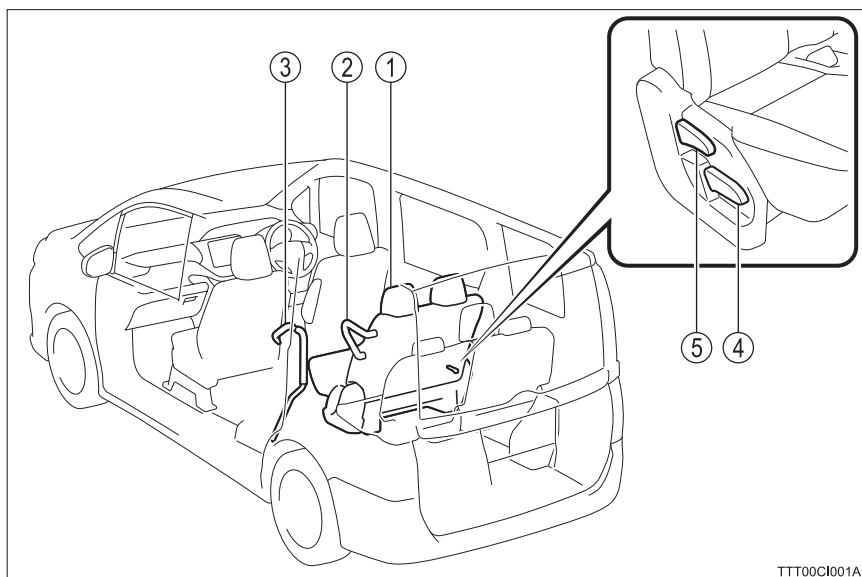

TTT00CI001A

- | | |
|----------------------|------|
| ① 専用セカンドシート | P.19 |
| ② セカンドシート手すり | P.23 |
| ③ スライドドア乗降口手すり | P.23 |
| ④ スライドレバー | P.19 |
| ⑤ リクライニングレバー | P.19 |

■ ウェルジョイン（助手席リフトアップシート付）

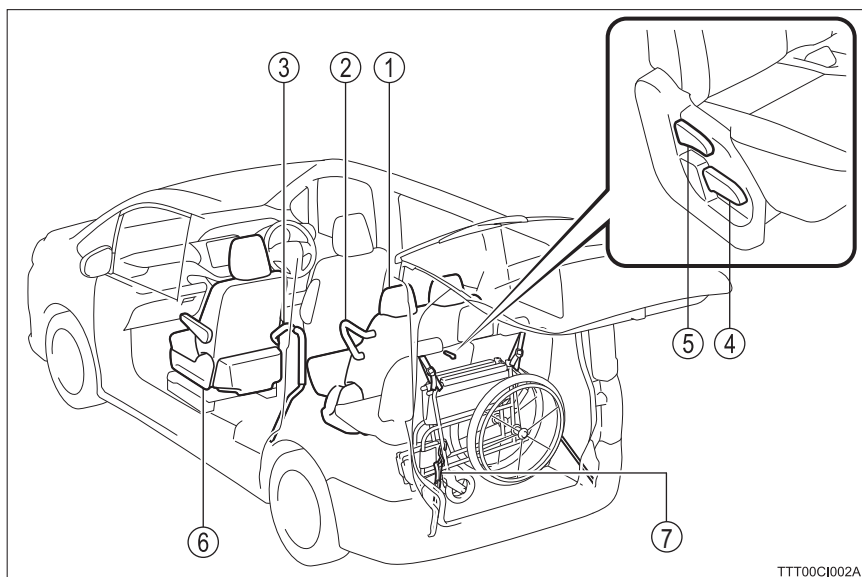

TTT00CJ002A

- | | |
|----------------------|------|
| ① 専用セカンドシート | P.19 |
| ② セカンドシート手すり | P.23 |
| ③ スライドドア乗降口手すり | P.23 |
| ④ スライドレバー | P.19 |
| ⑤ リクライニングレバー | P.19 |
| ⑥ 助手席リフトアップシート※ 1 | |
| ⑦ 手動車いす用固定装置 ※ 2 | |

※ 1：別冊「ウェルキャブ 助手席リフトアップシート車取扱書」を参照してください。

※ 2：助手席リフトアップシート付車は手動車いす用固定装置があります。

本書の見方



警告

お守りいただかないと、お客様自身と周囲の人々が死亡、または重大な傷害につながるおそれがあることを説明しています。



注意

お守りいただかないと、車や装備品の故障や破損につながるおそれがあることを説明しています。

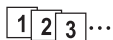

操作・作業の手順を示しています。番号の順に従ってください。

➡ 押す・まわすなど、していただきたい操作を示しています。

➡ フタが開くなど、操作後の作動を示しています。

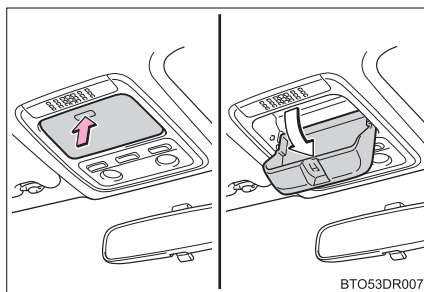

➡ 説明の対象となるもの・場所を示しています。

⊘ “してはいけません” “このようにしないでください” “このようなことを起こさないでください” という意味です。

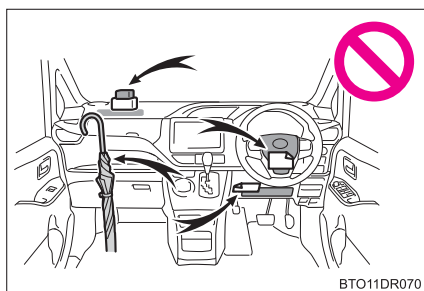

知識

機能や操作方法の説明以外で知っておいていただきたい、知っておくと便利なことを説明しています。

安全・安心のために

～必ずお読みください～

1

- 1-1. 安全にお使いいただくために
ウエルジョイン 8
- 1-2. お子さまの安全
チャイルドシート 9

ウェルジョイン

この項目では、ウェルジョインについて、必ず守っていただきたいことをまとめてあります。

⚠ 警告

■ ウェルジョイン乗員のシートベルトの着用

走行前にすべての乗員は必ずシートベルトを正しく着用してください。
(→標準車取扱書の「シートベルト」)

正しく着用しないと、急ブレーキをかけたときや衝突したときなどにシートベルトが十分な効果を発揮せず、重大な傷害におよぶか、最悪の場合死亡につながるおそれがあります。

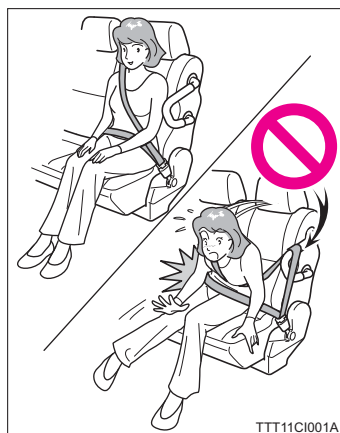

チャイルドシート

ここでは、お車にチャイルドシートを取り付ける前にお守りいただきたいことや、チャイルドシートの種類および取り付け方法などを記載しています。

- シートベルトを正しく着用できない小さなお子さまを乗せるときは、チャイルドシートをお使いください。お子さまの安全のために、チャイルドシートはセカンドシートまたはサードシートに取り付けてください。取り付け方法は、商品に付属の取扱説明書に必ず従ってください。
- トヨタでは、より安全にお使いいただくために、トヨタ純正チャイルドシートの使用を推奨しています。トヨタ純正チャイルドシートは、トヨタ車のために作られたチャイルドシートです。トヨタ販売店で購入することができます。

ここでは、標準車の8人乗り車セカンドシートと本車両の相違点を主に記載しています。ここに記載されていない事項および固定方法は標準車と同様ですので、標準車取扱書の「チャイルドシート」を参照してください。

■ シート位置別チャイルドシートの適合性

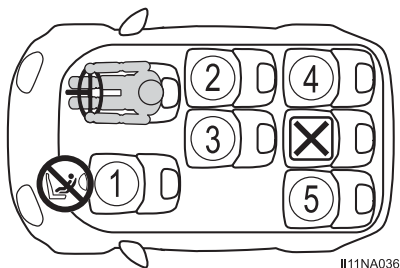

① * 1,2,3	* 4 U L
② * 2,3,5	UF L
③ * 2,3,5	UF L
④ * 2,3	UF L
⑤ * 2,3	UF L

U 車両のシートベルトで固定するタイプのユニバーサル（汎用）カテゴリーのチャイルドシートに適しています。

UF 車両のシートベルトで固定するタイプの前向きに取り付けるユニバーサル（汎用）カテゴリーのチャイルドシートに適しています。

L 推奨チャイルドシートと適合性一覧表（→ P. 14）に記載されたチャイルドシートに適しています。

 ISOFIX チャイルドシートに適しています。

 トップテザーアンカレッジが装備されています。

X チャイルドシートの取り付けに適していません。

 やむを得ず助手席にチャイルドシートを取り付ける場合には、チャイルドシートをうしろ向きに取り付けしないでください。

※1 シートをいちばんうしろに下げた状態で取り付けてください。シートの高さ調整ができる場合は、いちばん高い位置に調整してください。

※2 背もたれを可能な限り起こしてください。

前向きにチャイルドシートを取り付けるときに、背もたれとチャイルドシートの間ですき間がある場合は、背もたれとチャイルドシートのすき間が少なくなるように背もたれを調整してください。

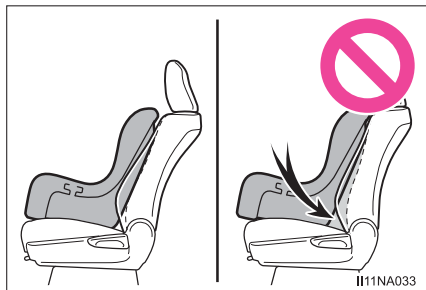

※3 ヘッドレストとチャイルドシートが干渉してチャイルドシートが正しく取り付けられない場合、ヘッドレストの取りはずしが可能なときは、ヘッドレストを取りはずしてください。

取りはずしができない場合は、ヘッドレストをいちばん上まで上げてください。

※4 チャイルドシートを必ず、前向きで使用してください。

※5 ISOFIX チャイルドシートを取り付ける場合には、背もたれを後方に倒してからチャイルドシートを取り付け、チャイルドシートが安定する位置まで背もたれをもどしてください。

■ チャイルドシート取り付けに関する詳細情報

着座位置					
シート位置の番号	①	②	③	④	⑤
ユニバーサル（汎用）ベルト式が搭載可能な着座位置（有 / 無）	有 前向き のみ	有 前向き のみ	有 前向き のみ	有 前向き のみ	有 前向き のみ
アイサイズ着座位置（有 / 無）	無	無	無	無	無
搭載可能な横向きチャイルドシートの治具（L1/L2）	×	×	×	×	×
搭載可能なうしろ向きチャイルドシートの治具（R1/R2X/R2/R3）	×	R1, R2, R3	R1, R2, R3	×	×
搭載可能な前向きチャイルドシートの治具（F2X/F2/F3）	×	F2X, F2, F3	F2X, F2, F3	×	×
搭載可能なジュニアシートの治具（B2/B3）	×	×	×	×	×

ISOFIX チャイルドシートはいくつかの「治具」に分かれています。

上記の表に示す「治具」の着座位置でチャイルドシートを使用することができます。「治具」の種類は、次の表を確認ください。

チャイルドシートの「治具」の種類を確認するために、チャイルドシートに付属の取扱説明書を確認してください。お手持ちのチャイルドシートに「治具」の種類がない（または必要な情報が表の中にない）場合は、チャイルドシートの「車種別適合リスト」を参照するか、販売業者へお問い合わせの上、適合性を確認してください。

治具	使用の向き・形状・大きさ
F3	全高前向きチャイルドシート
F2	低型前向きチャイルドシート
F2X	低型前向きチャイルドシート
R3	大型うしろ向きチャイルドシート
R2	小型うしろ向きチャイルドシート
R2X	小型うしろ向きチャイルドシート
R1	うしろ向きチャイルドシート
L1	左向き寝台式チャイルドシート
L2	右向き寝台式チャイルドシート
B2	ジュニアシート
B3	ジュニアシート

■ 推奨チャイルドシートと適合性一覧表

質量 グループ	推奨チャイルド シート	着座位置				
		①	②	③	④	⑤
0、0+ (13kg まで)	トヨタ純正 NEO G-Child baby	×	○	○	○	○
	トヨタ純正 NEO G-Child ISO leg	×	○	○	×	×
I (9 ~ 18kg)	トヨタ純正 NEO G-Child baby	○ 前向き のみ	○	○	○	○
	トヨタ純正 NEO G-Child ISO leg	×	○	○	×	×
II、III (15 ~ 36kg)	トヨタ純正 ジュニアシート	○	○	○	○	○

チャイルドシートの隣の席を使用するときは、肩部ベルトが確実に肩を通り、腰部ベルトが腰骨のできるだけ低い位置に密着することを確認してください。チャイルドシートの隣の席に座ったときに、チャイルドシートの種類によっては、乗員の体またはシートベルトがチャイルドシートと干渉するためシートベルトが正しく着用できず、十分な効果を発揮できない場合があります。その場合は、他の席を使用してください。お守りいただかないと、重大な傷害におよぶか、最悪の場合死亡につながるおそれがあります。

- セカンドシートまたはサードシートにチャイルドシートを取り付けるときは、お子さまやチャイルドシートが前の座席と干渉しないように前の座席を調整してください。
- サポートベース付きのチャイルドシートを取り付けるときに、チャイルドシートをサポートベースへ固定する際にチャイルドシートが背もたれと干渉する場合は、チャイルドシートが干渉しなくなるまで背もたれを調整してください。
- シートベルトのショルダーアンカーがチャイルドシートベルトガイドより前にある場合は、シートを前方に動かします。

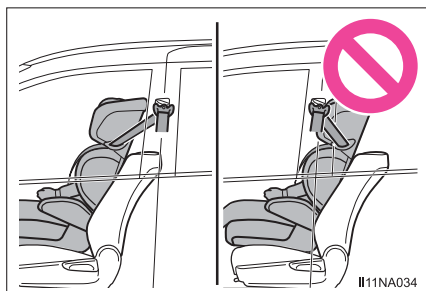

- ジュニアシートを取り付けるときに、お子さまがかなり直立した姿勢になる場合は、背もたれの角度を最も快適な位置に調整します。また、シートベルトのショルダーアンカーがチャイルドシートベルトガイドより前にある場合は、シートを前方に移動します。

チャイルドシートの取り付け方法

■ ISOFIX ロアアンカレッジ&トップテザーアンカレッジ

次の場所に ISOFIX ロアアンカレッジおよびトップテザーアンカレッジが装備されます。

チャイルドシートの取り付け方法については、商品に付属の取扱説明書および標準車取扱書の「チャイルドシートの取り付け方法」を参照してください。

◆ ISOFIX ロアアンカレッジ

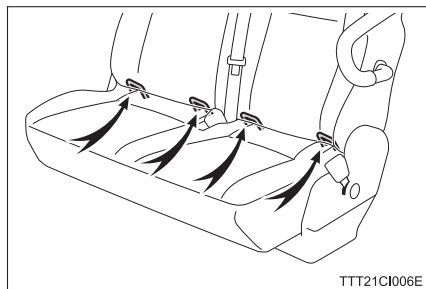

◆ トップテザーアンカレッジ

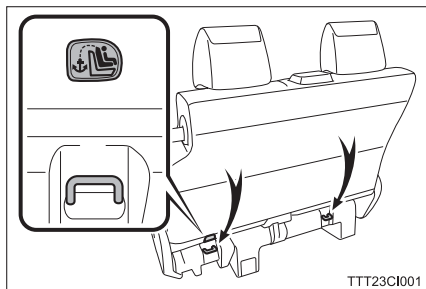

シート・室内装備

2

2-1. シート

シートの構成および

標準車との相違点..... 18

専用セカンドシート 19

2-2. 手すり

手すり..... 23

シートの構成および標準車との相違点

標準車のシートと本車両のシートの相違点をまとめてあります。

この項目に記載されていない使用方法（シートベルトの着用やチャイルドシートの取り付けなど）は標準車取扱書を参照してください。
助手席リフトアップシート付車に装備される助手席リフトアップシート
の使用方法は、別冊の「ウェルキャブ 助手席リフトアップシート車
取扱書」を参照してください。

フロントシート

装備	標準車との相違点	
	標準車	ウェルジョイン/ ウェルジョイン（助手席リフト アップシート付）※ ¹
シートバックテーブル シートバックポケット	有	無※ ¹

セカンドシート

装備	標準車との相違点	
	標準車	ウェルジョイン/ ウェルジョイン（助手席リフト アップシート付）
シート	3人掛け チップアップシート	2人掛け 専用セカンドシート※ ²
格納式 センターボックス	有	無

※¹：別冊「ウェルキャブ 助手席リフトアップシート車取扱書」を参照してください。

※²：専用セカンドシートはウェルジョイン専用シートのため、チップアップをすることはできません。

専用セカンドシート

シート調整

レバーは運転席側に装備されます。

- ① 前後位置調整
(スライドレバー)
- ② リクライニング調整
(リクライニングレバー)

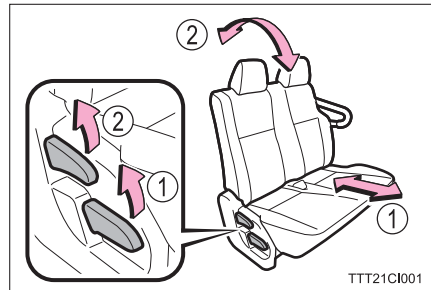

ヘッドレスト調整のしかた

- ① 上げる
- ② 下げる
下げるときは、解除ボタンを押しなが
ら操作します。

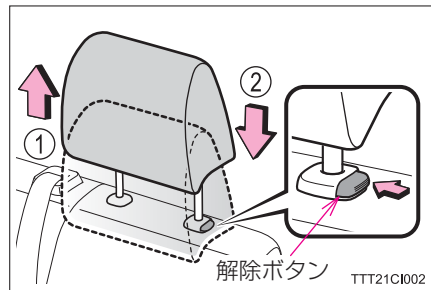

 知識

■ シートアレンジについて

専用セカンドシートはチップアップすることはできません。
そのため、スライド量は標準車のセカンドシートとは異なります。

■ ヘッドレストを取りはずすときは

解除ボタンを押したまま引き抜きます。

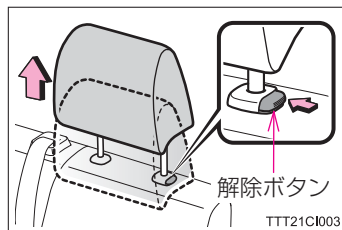

■ ヘッドレストを取り付けるときは

ヘッドレストを取り付け穴に合わせて、ロック位置まで押し下げてください。
さらに下げるときは、解除ボタンを押しながら操作してください。

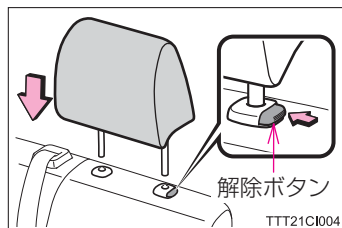

■ ヘッドレストの高さについて

必ずヘッドレストの中心が両耳のいちばん上のあたりになるように調整してください。

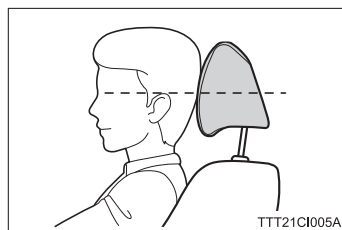

警告**■シートを調整するときは**

- 同乗者がシートにあたってけがをしないように注意してください。
- シートの下や動いている部分に手を近付けないでください。
手や指を挟み、重大な傷害を受けるおそれがあり危険です。

■リクライニング調整について

- 背もたれにもたれかかったままリクライニング調整をしないでください。
背もたれに力が加わっていると、レバー操作が重かったり、突然背もたれが倒れるおそれがあります。
- 背もたれは必要以上に倒さないでください。
必要以上に倒しすぎると、事故のときに体がシートベルトの下にもぐり、腹部などに強い圧迫を受けたり肩部ベルトが首にかかるなどして、重大な傷害におよぶか、最悪の場合死亡につながるおそれがあります。

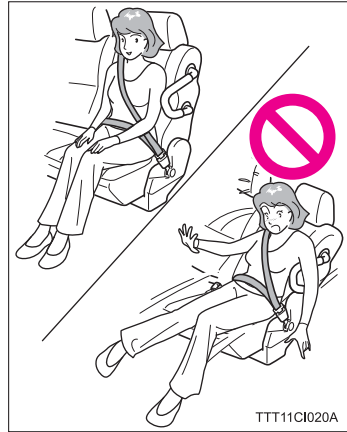
**■ヘッドレストについて**

次のことをお守りください。

お守りいただかないと、重大な傷害におよぶか、最悪の場合死亡につながるおそれがあります。

- ヘッドレストは、それぞれのシート専用のものを使用する
- ヘッドレストは正しい位置に調整する
- ヘッドレストを調整したあとは、ヘッドレストを押し上げて固定されていることを確認する
- ヘッドレストをはずしたまま走行しない

 **警告****■専用セカンドシートのシートアレンジをするときは**

次のことをお守りください。

お守りいただかないと、重大な傷害におよぶか、最悪の場合死亡につながるおそれがあります。

- 操作中は、座面とセカンドシート手すりのあいだに挟まれないように注意する
- お子さまに操作させない
- シートをフルフラットにしたときは、垂直に立ったセカンドシート手すりにぶつかったり、シートベルトに引っかけないように注意する
- 背もたれをもどすときは、背もたれを押さえながらレバーを操作する
- シートをもとにもどしたときは、シートを前後左右にゆすり、シートが確実に固定されていることを確認する

手すり

走行中や車内外への乗降、車内の移動、着座をサポートします。
手すり（灰色部分）をしっかり持って乗降、移動してください。

セカンドシート手すり

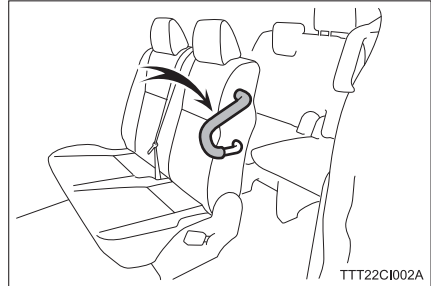

スライドドア乗降口手すり

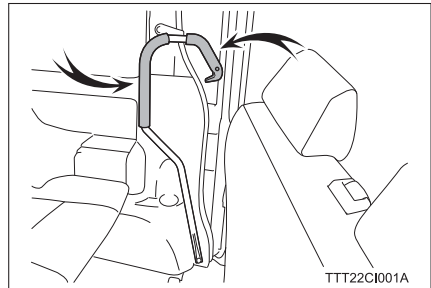

警告**■車内外へ乗り降りするときは**

- 手すり先端部に衣服やかばんの紐などを引っかけないよう、注意してください。
転倒するなど重大な障害を受けるおそれがあり危険です。
- ウェルジョイン乗員の方の安全を確認してから、スライドドアを閉めてください。
スライドドア乗降口手すりとスライドドアのあいだに、手や指が挟み込まれるなど、けがをするおそれがあります。

■専用セカンドシートをフルフラットにしたときは

シートをフルフラットにしたときは、垂直に立ったセカンドシート手すりにぶつかったり、シートベルトに引っかけないよう、注意してください。

■シートベルトを着用するときは

シートベルトは腰部ベルトをセカンドシート手すりの下に通して正しく着用してください。セカンドシート手すりにかかった状態で着用すると、急ブレーキをかけたときや衝突したときなどにシートベルトが十分な効果を発揮せず、重大な障害におよぶか、最悪の場合死亡につながるおそれがあります。

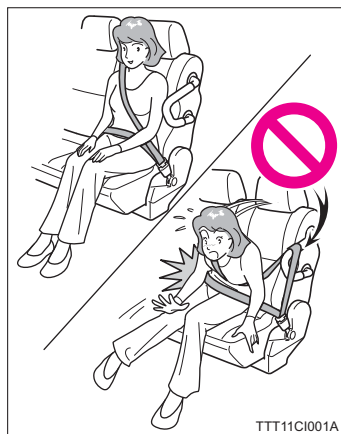

さくいん



五十音順さくいん..... 26

五十音順さくいん

あ	
安全にお使いいただくために	
ウエルジョイン	8
シートベルトの着用	8

お	
お子さまの安全	
チャイルドシート	9

し	
シート	
専用セカンドシート	19
シートベルトの着用	8
助手席リフトアップシート*	

す	
スライドドア乗降口手すり	23

せ	
セカンドシート手すり	23
専用セカンドシート	19
標準車との相違点	18

ち	
チャイルドシート	9

て	
手すり	
スライドドア乗降口手すり	23
セカンドシート手すり	23

ふ	
フロントシート	
標準車との相違点	18

へ	
ヘッドレストの調整	19

※：助手席リフトアップシートの使用方法は、「ウエルキャブ 助手席リフトアップシート車取扱書」を参照してください。

お問い合わせ、ご相談は
下記へお願いいたします。

トヨタ自動車株式会社 お客様相談センター
全国共通・フリーコール

 **0800-700-7700**

オープン時間 365日 9:00~18:00

所在地 〒450-8711 名古屋市中村区名駅4丁目7番1号

ご愛用車のお問い合わせは、自動車検査証（車検証）を
ご用意頂くとスムーズな対応が可能です。

「個人情報保護方針」については、
https://toyota.jp/privacy_statement/ にて
掲載しております。

「リコール等情報」については、
<https://toyota.jp/recall/index.html> にて
掲載しております。

トヨタ自動車株式会社
<https://toyota.jp>



M 28A41

01999-28A41

IT-2020年 4月20日

2020年 4月27日 初版

エスクァイア／ノア／ヴォクシー

ウェルジョイン