



ALPHARD

ACCESSORIES & AUDIO VISUAL & CUSTOMIZE CATALOGUE

2024年4月

[View Cars](#)



Photo:Executive Lounge(ハイブリッド・E-Four)。ボディカラーのプレシャスレオブロンド(4Y7)はメーカーオプション。内装色のニュートラルベージュは設定色(ご注文時に指定が必要です。指定がない場合はブラックになります)。ユニバーサルステップはメーカーオプション。サイドエンブレムイルミネーション(ホワイト)、イルミネーションセット(ダイヤモンドカット)、ヘッドレストピロー、フロアマットセット(エグゼクティブ)(エントランスマット付)、ラグマットを装着しています。 ※写真は灯火類を点灯させた状態です。写真の色や照度は実際とは異なります。 ※写真は機能説明のために各ランプを点灯したものです。実際の走行状態を示すものではありません。 ※サイドエンブレムイルミネーション(ホワイト)、イルミネーションセット(ダイヤモンドカット)について、詳しくはP.17~19をご覧ください。

詳しくは
動画を
Check!





Photo: Executive Lounge (ハイブリッド・E-Four)。内装色のニュートラルベージュは設定色(ご注文時に指定が必要です。指定がない場合はブラックになります)。ユニバーサルステップはメーカーオプション。ピラーライト(ダイヤモンドカット)、ヘッドレストビロー、フロアマットセット(エグゼクティブ)(エントランスマット付)、ラグマットを装着しています。 ※写真は灯火類を点灯させた状態です。写真の色や照度は実際とは異なります。 ※ヘッドレストビロー、フロアマットセット(エグゼクティブ)(エントランスマット付)、ラグマットについて、詳しくはP.20~21をご覧ください。

詳しくは
動画を
Check!





Photo: Z (ハイブリッド・2WD)。内装色はブラック。デジタルインナーミラー、ユニバーサルステップはメーカーオプション。左右独立ムーンルーフ、後席用パワーサイドサンシェードはセットでメーカーオプション。13.2型有機EL後席ディスプレイ、プレミアムサウンド8chスピーカー&ダブルツイーターシステム、室内カーテン(遮光機能付・ドレープタイプ)(フロントシェード無)、アシストグリップ(ウッド調)を装着しています。 ※写真の後席ディスプレイはイメージです。実際の商品とは異なります。 ※写真は灯火類を点灯させた状態です。写真の色や照度は実際とは異なります。 ※写真は機能説明のために各ランプを点灯したものです。実際の走行状態を示すものではありません。 ※画面はハメ込み合成です。 ※13.2型有機EL後席ディスプレイ、プレミアムサウンド8chスピーカー&ダブルツイーターシステム、室内カーテン(遮光機能付・ドレープタイプ)(フロントシェード無)について、詳しくはP.23、P.34~35をご覧ください。



MODELLISTA REGAL DIGNITY STYLE

詳しくはP.6



MODELLISTA COOL SHINE KIT

詳しくはP.8

INDEX

- P.2-5 RECOMMENDED ITEMS
- P.6-12 MODELLISTA / MODELLISTA PARTS
- P.13-16 GR PARTS
- P.17-19 ILLUMINATION
- P.20-22 MAT / INTERIOR
- P.23-24 CURTAIN / LUGGAGE
- P.25 DRIVING SUPPORT / WINTER & SNOW
- P.26 COMFORT / SECURITY & EMERGENCY
- P.27-29 サポトヨプラス
- P.30-31 BASIC / FOR CHILDREN / OTHERS
- P.32-33 TZ / TZ DRIVE RECORDER
- P.34-35 AUDIO VISUAL

ベーシック「いちおし」セット



010 フロアマットセット(エグゼクティブ)/
エントランスマット付



012 ラグマット(ダークグレー)



036 サイドバイザー (RVワイドタイプ)

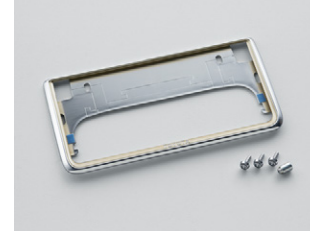

盗難防止機能付ナンバーフレームセット
030 プレステージ

001 ベーシック「いちおし」セット

010 + **012** + **036** + **030** のセット

Executive Lounge用

【お得なセット価格】

196,460円(消費税込み)

▶ **195,910円(消費税抜き178,100円)** **1.7H** (EFRU)

[設定] 除く字光式ナンバープレート付車

[保証] トヨタ純正用品:3年間6万km



011 フロアマットセット(ロイヤルタイプ)/
エントランスマット付



012 ラグマット(ダークグレー)



036 サイドバイザー (RVワイドタイプ)



盗難防止機能付ナンバーフレームセット
030 プレステージ

011 + **012** + **036** + **030** のセット

Z用

【お得なセット価格】

163,460円(消費税込み)

▶ **162,910円(消費税抜き148,100円)** **1.7H** (EFUU)

[設定] 除く字光式ナンバープレート付車

[保証] トヨタ純正用品:3年間6万km

詳しくはP.20、P.26、P.30

000 トヨタ純正用品、GRパーツ **000** モデルスタパーツ **000** サポトヨプラス用品(TCD) **000** GRパーツ(TCD) **000** TZ用品 **000** TMP取り扱ひ商品 ※詳しくは巻末をご覧ください。

0.0H は標準取付時間です。**0.0H** は標準塗装時間です。作業時間に応じた取付費、塗装費が別途必要となります。価格は取付費、塗装費を含まない各事業者の希望小売価格(消費税10%込み)'23年6月現在のもの>で参考価格です。価格、取付費、塗装費は販売店が独自に定めておりますので、詳しくは各販売店におたずねください。

■ [設定] のない商品は、全車型に適用です。 ※装着用品・パーツ製造事業者、保証について、お取り扱い上の注意、お問い合わせ先、手続通訳サービスについては、巻末をご覧ください。 ■ TCD:株式会社トヨタカスタマイジング&ディベロップメント ■ TMP:トヨタモビリティパーツ株式会社



REGAL DIGNITY STYLE 極上を乗りこなすステイタスに、身も心も満ち足りてゆく。

Photo: Z (ハイブリッド・2WD)。ボディカラーのプラチナホワイトパールマイカ(089)はメーカーオプション。MODELLISTAエアロパーツセット、フロントグリル、シグネチャーイルミブレード、イルミルーフスポイラー、20インチ アルミホイール&タイヤセット(セキュリティロックナット付)(MODELLISTA WingDancer X VII(ブラック×ポリッシュ)&MICHELIN PRIMACY4+)を装着しています。 ※写真は灯火類を点灯させた状態です。写真の色や照度は実際とは異なります。

詳しくは
こちらを
Check!



MODELLISTA

301 MODELLISTAエアロパーツセット

302 + 303 + 304 の合計金額

塗装済 368,500円(消費税抜き335,000円) 7.4H (WADU) 素地 327,800円(消費税抜き298,000円) 7.4H (19.1H) (WBDU)

[設定] 除くドアエッジプロテクター(メッキ調) 038、ドアエッジプロテクター(樹脂製) 039 付車
[保証] TCD:1年間2万km**302** フロントスポイラー材質:樹脂(ポリプロピレン)+メッキ 地上高:オリジナルより約18mmダウン
全長:オリジナルより約79mmプラス
※フロントスポイラーを取り付け後、シグネチャーイルミブレードを取り付けることはできません。
※塗り分け部分はブラック(202)となります。
※補給品の設定を個別にご用意しております。
[保証] TCD:1年間2万km**303** サイドスカート材質:樹脂(ポリプロピレン)+メッキ 地上高:オリジナルより約41mmダウン
[設定] 除くドアエッジプロテクター(メッキ調) 038、ドアエッジプロテクター(樹脂製) 039 付車
※補給品の設定を個別にご用意しております。
[保証] TCD:1年間2万km**304** リヤスタイリングキット(リヤスカート+ドレスアップマフラー)材質:【リヤスカート】樹脂(PPE)+メッキ 【ドレスアップマフラー】ステンレススチール
地上高:オリジナルより約23mmダウン 全長:オリジナルより約49mmプラス
サイズ:【テールエンド】W88×H65mm(スクエアデュアル)
※装着の際、バンパー加工が必要となります。
※塗り分け部分はブラック(202)となります。
※補給品の設定を個別にご用意しております。
[保証] TCD:1年間2万km**305** フロントグリル

71,500円(消費税抜き65,000円) 1.4H (WA51)

材質:樹脂(ABS)+メッキ
全長:オリジナルより約3mmプラス
※ブラックアウト部はブラック(11BK12)となります。
[保証] TCD:1年間2万km**306** シグネチャーイルミブレード

88,000円(消費税抜き80,000円) 3.7H (WF11)

材質:樹脂(ポリプロピレン)+メッキ
※フロントスポイラーを取り付け後、シグネチャーイルミブレードを取り付けることはできません。
※ブラックアウト部はブラック(202)となります。
※ON/OFFスイッチはございません。LEDイルミネーションはイグニッション連動で点灯します。
※写真の色や照度は実際とは異なります。
[保証] TCD:1年間2万km

点灯時

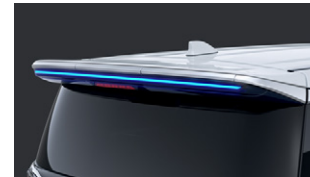

消灯時

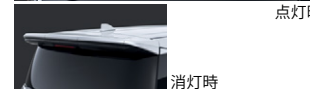

点灯時



消灯時

307 イルミルーフスポイラー

塗装済 137,500円(消費税抜き125,000円) 0.8H (WA61)

素地 128,700円(消費税抜き117,000円) 0.8H (4.3H) (WB61)

材質:樹脂(ABS)+メッキ 全長:オリジナルより約17mmプラス
※ブラックアウト部はブラック(202)となります。
※ON/OFFスイッチはございません(クリアランスランプONで常時点灯)。
※写真の色や照度は実際とは異なります。
[保証] TCD:1年間2万km

塗装済設定色 プラチナホワイトパールマイカ(089) ブラック(202) その他のカラーは素地パーツを販売店にて塗装

000 トヨタ純正品、GRパーツ 000 モデルスタパーツ 000 サポトヨプラス用品(TCD) 000 GRパーツ(TCD) 000 TZ用品 000 TMP取り扱商品 ※詳しくは巻末をご覧ください。

0.0H は標準取付時間です。(0.0H) は標準塗装時間です。作業時間に応じた取付費、塗装費が別途必要となります。価格は取付費、塗装費を含まない各事業者の希望小売価格(消費税10%込み) '23年6月現在のもの>で参考価格です。価格、取付費、塗装費は販売店が独自に定めておりますので、詳しくは各販売店におたずねください。

■ [設定] のない商品は、全車型に適用です。 ※装着用品・パーツ製造事業者、保証について、お取り扱い上の注意、お問い合わせ先、手話通訳サービスについては、巻末をご覧ください。 ■ TCD:株式会社トヨタカスタマイジング&ディベロップメント ■ TMP:トヨタモビリティパーツ株式会社

架装部位

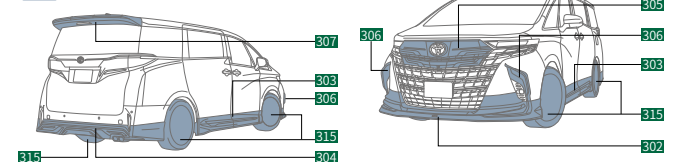



COOL SHINE KIT 走るほどに、集まる視線。煌めく個性に、さらに磨きをかけて。

Photo:Z(ハイブリッド・2WD)。ボディカラーはブラック(202)。クールシャインキット、シグネチャーイルミブレード、20インチアルミホイール&タイヤセット(セキュリティロックナット付)(MODELLISTA WingDancer XVII(ブラック×ポリッシュ)&MICHELIN PRIMACY4+)を装着しています。
※写真は灯火類を点灯させた状態です。写真の色や照度は実際とは異なります。

詳しくは
こちらを
Check!



MODELLISTA

308 クールシャインキット205,700円(消費税抜き187,000円) **3.0H**〈WFAU〉

309 + 310 + 311 + 312 + 313 + 314 の合計金額

[保証]TCD:1年間2万km

**309** フードガーニッシュ36,300円(消費税抜き33,000円) **0.5H**〈WFAA〉材質:樹脂(ABS)+メッキ
[保証]TCD:1年間2万km**310** サイドドアガーニッシュ36,300円(消費税抜き33,000円) **0.5H**〈WF2A〉材質:樹脂(ABS)+メッキ
[保証]TCD:1年間2万km**311** フェンダーガーニッシュ41,800円(消費税抜き38,000円) **0.5H**〈WF7A〉材質:樹脂(PC)+メッキ
[保証]TCD:1年間2万km**312** ミラーガーニッシュ18,700円(消費税抜き17,000円) **0.5H**〈WFHA〉材質:樹脂(ABS)+メッキ
[保証]TCD:1年間2万km**313** リヤクォーターガーニッシュ36,300円(消費税抜き33,000円) **0.5H**〈WFGA〉材質:樹脂(ABS)+メッキ
[保証]TCD:1年間2万km**314** バックドアガーニッシュ36,300円(消費税抜き33,000円) **0.5H**〈WFLA〉材質:樹脂(ABS)+メッキ
[保証]TCD:1年間2万km**315** 20インチ アルミホイール & タイヤセット(セキュリティロックナット付)1台分 434,500円
(消費税抜き395,000円)**0.5H**〈WD3U〉MODELLISTA WingDancer XVII(ブラック×ポリッシュ)&MICHELIN PRIMACY4+
サイズ:20×8J&235/45R20 インセット40
[設定] 除くハイブリッド車(E-Four)、合金鋼チエンスベシヤル **027** 付車
※価格には、センターキャップ、バルブ、ロックナット(ブラック)、ナット(ブラック)も含まれません。

[保証]TCD:1年間2万km

■ 架装部位

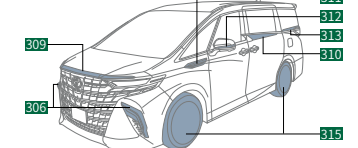
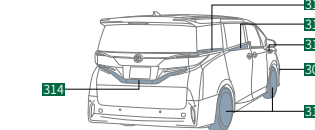

000 トヨタ純正用品、GRパーツ 000 モデルスタパーツ 000 サポトヨプラス用品(TCD) 000 GRパーツ(TCD) 000 TZ用品 000 TMP取り扱い商品 ※詳しくは巻末をご覧ください。

0.0H は標準取付時間です。0.0H は標準塗装時間です。作業時間に応じた取付費、塗装費が別途必要となります。価格は取付費、塗装費を含まない各事業者の希望小売価格(消費税10%込み) '23年6月現在のもの>で参考価格です。価格、取付費、塗装費は販売店が独自に定めておりますので、詳しくは各販売店におたずねください。

■ [設定]のない商品は、全車型に適用です。 ※装着用品・パーツ製造事業者、保証について、お取り扱い上の注意、お問い合わせ先、手話通訳サービスについては、巻末をご覧ください。 ■TCD:株式会社トヨタカスタマイジング&ディベロップメント ■TMP:トヨタモビリティパーツ株式会社

MODELLISTA PARTS



装着イメージ(青)

316 マルチカラーインテリアイルミネーション

71,500円(消費税抜き65,000円) 1.5H (WE36)

前席の足元をムーディに照らし出すイルミネーションと操作パネルのキットです。手元の静電タッチパネルをタップ/スライド操作することで、お好みの色や明るさに設定可能。特別な室内空間を演出します。

色：【メインカラー全7色】赤、橙、黄、緑、青、紫、白+グラデーションモード

装着部位：【照射部】運転席、助手席

※グラデーションモードは、7色がシームレスに変化します。

※白とグラデーションモード選択時は、スライド操作機能は非作動となります。

※写真の色や照度は実際とは異なります。

【保証】TCD:1年間2万km

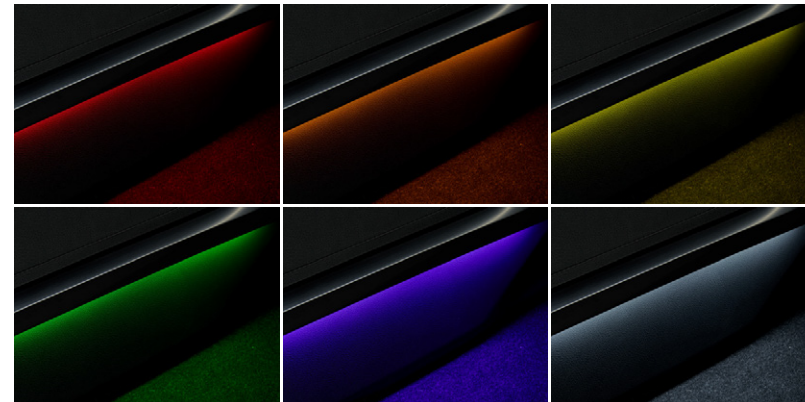

カラーバリエーション(左上から、赤、橙、黄、緑、紫、白)

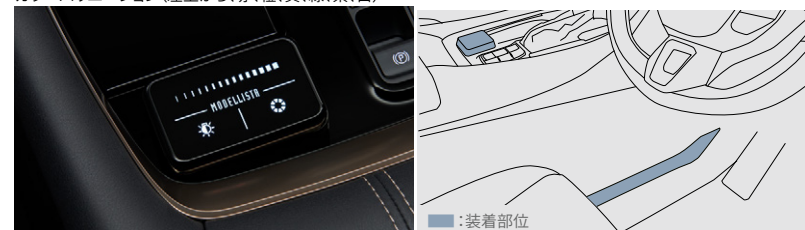

静電タッチパネル

■ : 装着部位

MODELLISTA PARTS



照射イメージ

照射部アップ

317 LEDスマートフットライト**24,200円(消費税抜き22,000円) 1.5H (WE31)**

左右それぞれのスライドドアの開閉に連動して点灯するホワイトビームが、足元を広角に照射し、夜間の乗降をサポートします。

LED:ホワイト

※左右セットとなります。 ※写真の色や照度は実際とは異なります。

[保証] TCD:1年間2万km



装着イメージ

照射部アップ

318 ラゲージLED**24,200円(消費税抜き22,000円) 1.0H (WE32)**

バックドアの開閉と連動して光るLED。足元を明るく照らし、夜間の作業性を向上させます。

※ドームランプON時に点灯します。 ※写真は標準装備のラゲージルームランプ点灯時となります。

※写真の色や照度は実際とは異なります。

[保証] TCD:1年間2万km

000 トヨタ純正用品、GRパーツ 000 モデリスタパーツ 000 サポートヨプラス用品(TCD) 000 GRパーツ(TCD) 000 TZ用品 000 TMP取り扱い商品 ※詳しくは巻末をご覧ください。

0.0H は標準取付時間です。0.0H は標準塗装時間です。作業時間に応じた取付費、塗装費が別途必要となります。価格は取付費、塗装費を含まない各事業者の希望小売価格(消費税10%込み) '23年6月現在のもの>を参考価格です。価格、取付費、塗装費は販売店が独自に定めておりますので、詳しくは各販売店におたずねください。

■(設定)のない商品は、全車型に適用です。 ※装着用品・パーツ製造事業者、保証について、お取り扱い上の注意、お問い合わせ先、手話通訳サービスについては、巻末をご覧ください。 ■TCD:株式会社トヨタカスタマイジング&ディベロップメント ■TMP:トヨタモビリティパーツ株式会社

MODELLISTA PARTS

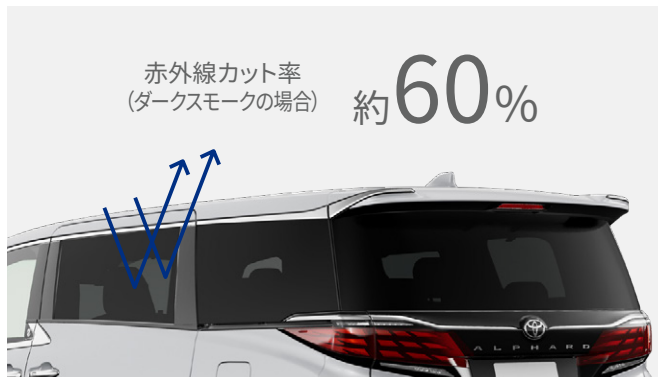

ダークスモーク(デジタルインナーミラー無車)

■:IR(赤外線)カットフィルム貼付位置

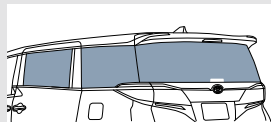

デジタルインナーミラー付車

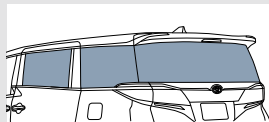

デジタルインナーミラー無車

	スモーク	ダークスモーク
可視光透過率	約21%	約8%
紫外線カット率	約99%	約99%
赤外線カット率	約54%	約60%

319 IR(赤外線)カットフィルム

1台分 27,500円(消費税抜き25,000円) 0.25H

スモーク<WEB1>、ダークスモーク<WEB2>

赤外線を抑えることにより、直射日光による肌への「ジリジリ感」を緩和するウインドウフィルム。

車内の温度上昇を抑え、エアコンの効果を向上させます。

色:スモーク、ダークスモーク

材質:樹脂(PET)

[保証]TCD:1年間2万km

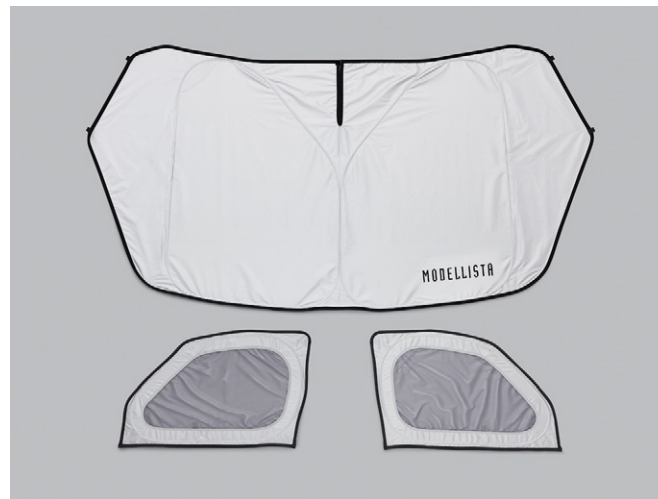

320 サンシェード

1台分 24,200円(消費税抜き22,000円) <WE91>

専用設計のウインドシールドガラス、運転席・助手席のフロントドアガラス用サンシェード。使用しない時はコンパクトに収納可能です。専用ケース付き。

材質:樹脂(PET)

[設定] 除く室内カーテン(遮光機能付・ドレープタイプ)(フロントシェード付) 0.17 付車

[保証]TCD:1年間2万km



ブラック



ロゴアップ 柄アップ

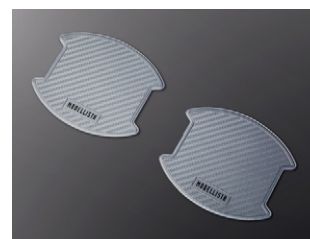

シルバー



ロゴアップ 柄アップ

321 ドアハンドルプロテクター

1台分 6,600円(消費税抜き6,000円) 0.2H ブラック<WAG1>、シルバー<WAG7>

ドアハンドルのくぼみ部分に貼るカーボン調フィルム。ツメなどによるボディへの傷つきを防ぎます。フロント・リヤ各2枚。

色:ブラック、シルバー 材質:樹脂(ポリ塩化ビニル)

[保証]TCD:1年間2万km



クッション状態



バッグ状態



ロゴアップ

SRS SIDE AIRBAG 対応*1

322 スマートクッショントート

9,900円(消費税抜き9,000円) <WED1>

デニム生地とステッチのコントラストが車内の上質感を高める、クッションとバッグの2WAY機能を持つクッショントートです。周囲のファスナーを開くことで肩掛けもできるトートバッグに変わり、買い物などの普段使いにも最適です。

材質:【表皮材】デニム、ポリ塩化ビニル【クッション材】ウレタン 【内側】ポリエステル+ウレタンフィルム+ニットの3層ラミネート

サイズ:【クッション時】厚さ約85mm

【バッグ時の持ち手高さ】約215mm

容量:約17L 耐荷重量:10kg

*1. SRSサイドエアバッグが全車標準装備のため、SRSサイドエアバッグ対応純正品、モデリスタ用品、トヨタモビリティパーツ取り扱い商品以外は使用しないでください。車種専用の純正品、モデリスタ用品、トヨタモビリティパーツ取り扱い商品以外を使用するとSRSサイドエアバッグが正常に作動しなくなり重大な傷害を受ける恐れがあります。

※バッグ固定用ベルト(1本)が付属します。

※シートに荷物などを置くことセンサーが重量を検知して警告灯が点滅し、警告ブザーが鳴る場合があります。

[保証]TCD:1年間2万km



323 セキュリティ付ナンバープレートボルト

1台分 6,050円

(消費税抜き5,500円) 0.1H <WAC5>

ナンバープレートの盗難を防止するナンバープレートロックボルトです。

[設定] 除く字光式ナンバープレート付車

[保証]TCD:1年間2万km

GR PARTS

**501 GRスポーツサイドバイザー**

1台分 36,300円(消費税抜き33,000円) 0.4H <VAG8>

フロントガラス開口後端部から外気の再侵入を防ぐように閉じた形状にすることにより、車内の換気性能を向上させています。また、エアロスタビライジングフィンを設けることで走行安定性・ステアリング応答性などを向上させています。

色:【モール部】メッキ

材質:樹脂(アクリル)

【保証】TCD:1年間2万km

**502 GR20インチ鋳造アルミホイール&タイヤセット
(セキュリティロックナット付)**

1台分 434,500円(消費税抜き395,000円)

0.5H <VD6U>

GR20インチ鋳造アルミホイール(ブラックマイカ×ポリッシュ)& MICHELIN PRIMACY4+

サイズ:20×8J&235/45R20 インセット40

【設定】除くハイブリッド車(E-Four)、合金鋼チェーンスペシャル **027** 付車

※価格には、センターキャップ、バルブ、ロックナット(ブラック)、ナット(ブラック)も含まれます。

【保証】TCD:1年間2万km

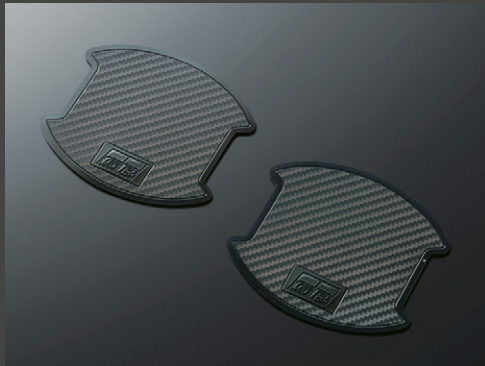

ロゴアップ

柄アップ

503 GRドアハンドルプロテクター

1台分 6,600円(消費税抜き6,000円) 0.2H <VAG1>

ドア開閉時のひっかき傷を防止するだけでなく、ドアハンドルまわりをスポーティにドレスアップします。フロント・リヤ各2枚。

材質:樹脂(ポリ塩化ビニル)

【保証】TCD:1年間2万km

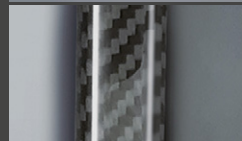

柄アップ

504 GRカーボンナンバーフレーム

フロント用 19,800円(消費税抜き18,000円) <VAC6>

リヤ用 19,800円(消費税抜き18,000円) <VAM6>

材質:炭素繊維強化プラスチック(CFRP)

【設定】除く字光式ナンバープレート付車

※写真はフロント用。

【保証】TCD:1年間2万km

**002 GRバルブキャップ**

1台分(4個) 3,960円(消費税抜き3,600円) <GRH0>

GRロゴ入り。

色:ブラック

材質:樹脂(ABS)

【保証】トヨタ純正用品:3年間6万km

**003 GRロックボルト(ナンバープレート用)**

1台分 5,500円(消費税抜き5,000円) <GRN0>

【設定】除く字光式ナンバープレート付車

【保証】トヨタ純正用品:3年間6万km

GR PARTS

505 GRパフォーマンスパッケージ 506 + 507 + 508 の合計金額

ハイブリッド車

297,000円(消費税抜き270,000円) 3.4H <VCEU>

[設定] Z

ガソリン車

250,800円(消費税抜き228,000円) 2.9H <VCDU>

[設定] Z

[保証] TCD:1年間2万km

508 については→P.15参照

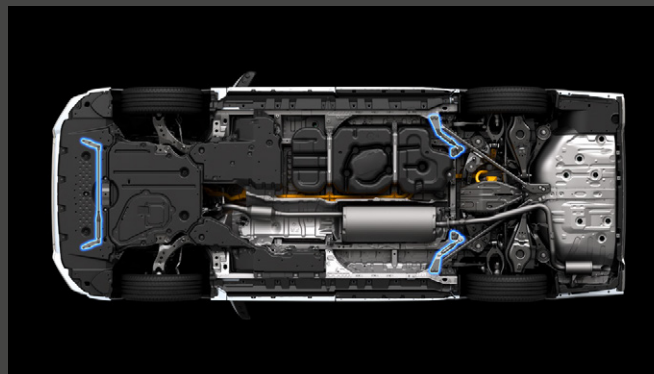

装着イメージ(ハイブリッド車・E-Four) *1

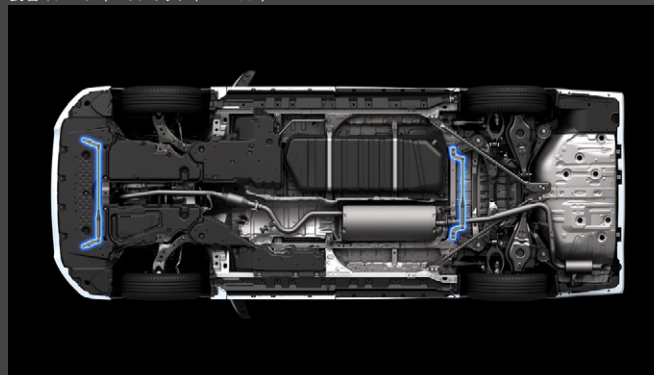

装着イメージ(ガソリン車・2WD)

GRパフォーマンスパッケージ

506 GR「パフォーマンスダンパー®」セット

ハイブリッド車 132,000円(消費税抜き120,000円) 1.0H <VC5A>

地上高:オリジナルより約13mmダウン

ガソリン車 99,000円(消費税抜き90,000円) 1.0H <VC52>

車種専用設計のダンパーです。走行中に感じる振動や騒音を軽減することにより、乗車時の快適性と高速走行時の操縦安定性を高次元で両立します。ホディ剛性補強とは異なる上質な走りを実現します。

*1:写真は当該車両とは異なります。

※「PERFORMANCE DAMPER/パフォーマンスダンパー」はヤマハ発動機㈱の登録商標です。

[保証] TCD:1年間2万km



装着イメージ



本体(1台分)

GRパフォーマンスパッケージ

507 GR「パフォーマンスダンパー®」セット(室内用)

82,500円(消費税抜き75,000円) 0.5H <VC5C>

シート下部に取り付ける車種専用設計のダンパーです。走行中に感じる振動や騒音を軽減することにより、後席での快適な乗り心地を実現します。

[設定] Z

※「PERFORMANCE DAMPER/パフォーマンスダンパー」はヤマハ発動機㈱の登録商標です。

[保証] TCD:1年間2万km

GR PARTS



GRドアスタビライザー

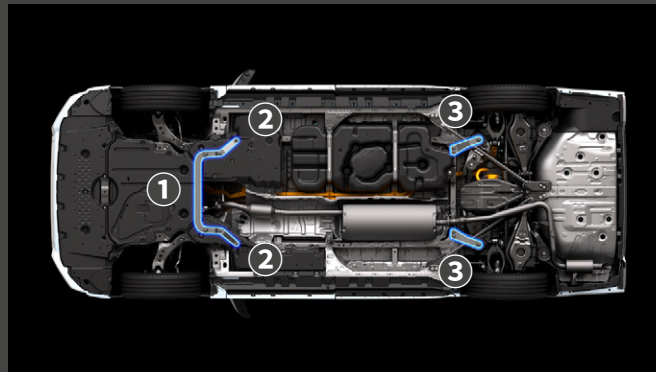
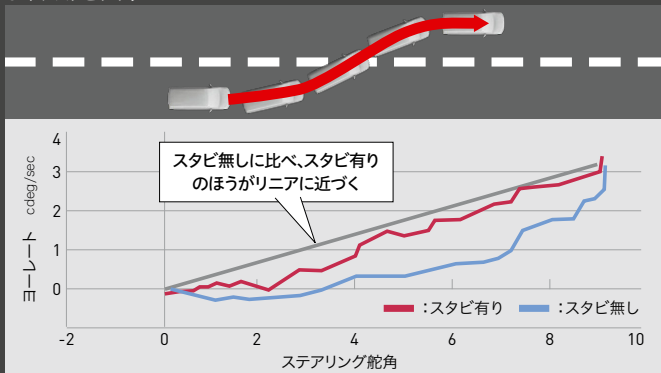

GRブレース装着イメージ(ハイブリッド車・E-Four)

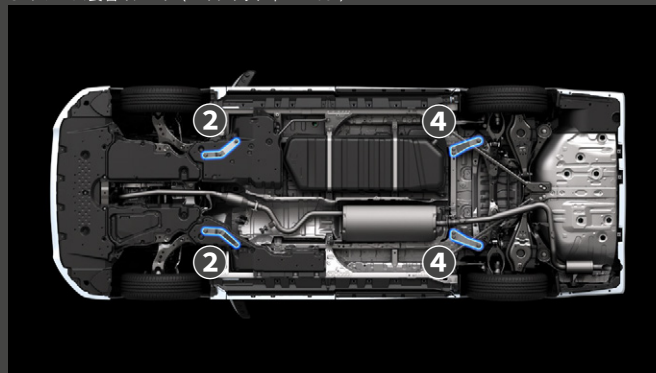

GRブレース装着イメージ(ガソリン車・2WD)

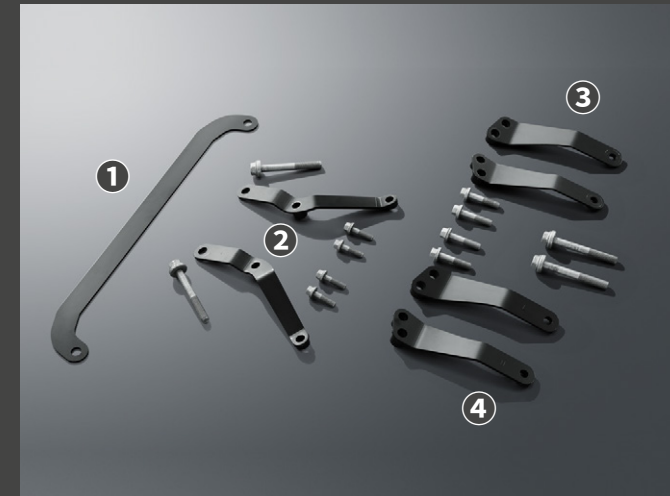

GRブレース(部品構成)

- ①フロントサスペンションメンバーブレース(ハイブリッド専用)
- ②フロントサスペンションメンバーブレース(ハイブリッド専用・ガソリン専用)
- ③リヤサスペンションメンバーブレース(ハイブリッド専用)
- ④リヤサスペンションメンバーブレース(ガソリン専用)

GRパフォーマンスパッケージ 詳しくはP.14

508 GRドアスタビライザー&GRブレースセット

ハイブリッド車 1台分 82,500円(消費税抜き75,000円) 1.9H 〈VC7U〉

ガソリン車 1台分 69,300円(消費税抜き63,000円) 1.4H 〈VC6U〉

フロントドアにドアスタビライザー、フロントサスペンションメンバー部分とフロアにブレースを装着することで、ステアリング操作時の車両反応を向上。ステアリング操作に対するスムーズで正確な応答性と、上質な乗り心地を実現します。

材質:【ドアスタビライザー】スチール+樹脂(ナイロン) 【ブレース】スチール

部品構成:【ドアスタビライザー】2個 【フロントサスペンションメンバーブレース】ハイブリッド車3点、ガソリン車2点 【リヤサスペンションメンバーブレース】ハイブリッド車2点、ガソリン車2点

※写真は当該車両とは異なります。

※ドアスタビライザー®は株式会社アイシンの登録商標です。

[保証]TCD:1年間2万km

GR PARTS

「パフォーマンスダンパー®」がもたらす、驚きの振動抑制による快適な乗り心地。

「パフォーマンスダンパー®」:上下Gの比較

【上下G抑制の効果】

「パフォーマンスダンパー®」の減衰効果により、上下G(走行中の段差や路面のうねりなどで発生する上下方向の揺れ)が抑えられています。これにより、「パフォーマンスダンパー®」装着前に比べると、人間が乗車中に感じるさまざまな周波数帯の振動が抑えられ、乗り心地向上につながります。

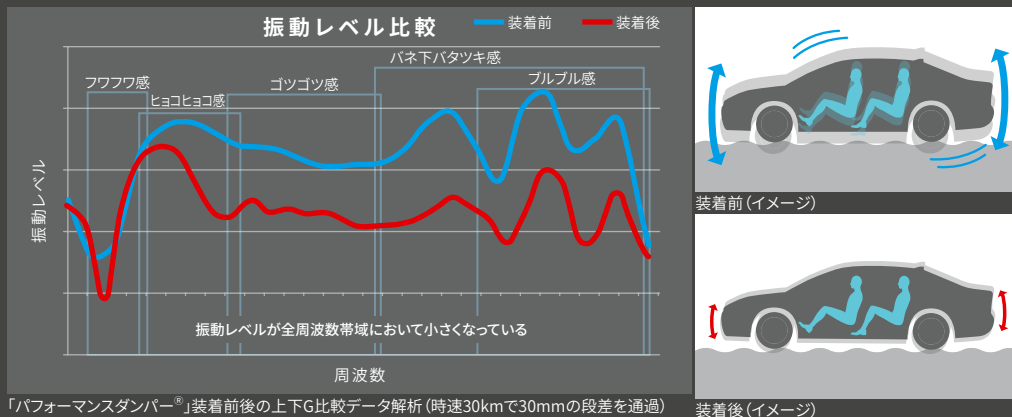

「パフォーマンスダンパー®」:横Gの比較

【横G抑制の効果】

「パフォーマンスダンパー®」の減衰効果により、横G(うねった路面や段差を越える際に発生する横方向の揺れ)が抑えられています。「パフォーマンスダンパー®」装着前に比べると、車両が横方向へ揺れた後の余韻の収束が早くなり、加速度のピーク値も小さくなっています。この横Gが抑えられることにより、乗車中に感じる不快な横揺れが減少し、車酔いなども抑えられ、ワンランク上の上質な乗り心地につながります。

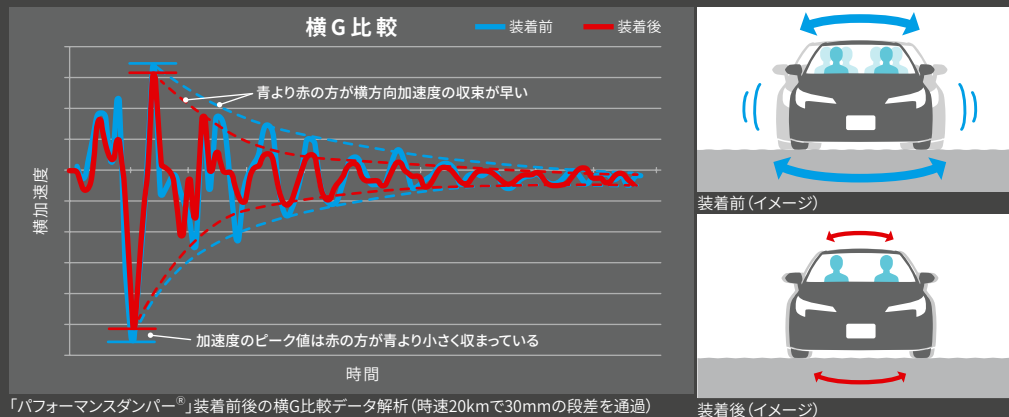

506 GR「パフォーマンスダンパー®」セットの装着効果

欧州車のようなステアリングフィールを実現*1

- 左右方向へのフラフラとした頭部の揺れを低減、車酔いしにくい
- 一般道などの小さな振動がある路面での振動が減り、新しく舗装した道を走っているような、滑らかな乗り心地になる
- 車両の動きと一致したステアリングの重さをドライバーが正確に感じ取ることができ、意のままにステアリング操作を行える
- また、コーナリング時の車両の動きに対するフィードバックが明確に感じられる
- 直進安定性に寄与する30°程度の小さなステアリング操作の応答性が向上することで、車の走りがしっかりとした印象になる

508 GRドアスタビライザー&GRブレースセットの装着効果

操縦安定性と接地感が向上*2

- ステアリングを切ったら切った分だけ曲がっていく操縦安定性を実現
- ステアリング切り始めからの手応えや、四輪の接地感が向上
- 一般道などの荒れた路面でも、ブルブルとした振動を低減

*1 GRドアスタビライザー&GRブレースセットと同時装着を推奨します。 *2 GR「パフォーマンスダンパー®」との同時装着を推奨します。

※データ計測は当該車両とは異なります。「パフォーマンスダンパー®」の効果を表すイメージです。 ※「PERFORMANCE DAMPER/パフォーマンスダンパー」はヤマハ発動機株式会社の登録商標です。 ※ドアスタビライザー®は株式会社アイシンの登録商標です。

000 トヨタ純正用品、GRパーツ 000 モデルスタパーツ 000 サポトヨプラス用品(TCD) 000 GRパーツ(TCD) 000 TZ用品 000 TMP取り扱商品 ※詳しくは巻末をご覧ください。

0.0H は標準取付時間です。0.0H は標準塗装時間です。作業時間に応じた取付費、塗装費が別途必要となります。価格は取付費、塗装費を含まない各事業者の希望小売価格(消費税10%込み) '23年6月現在のもの>を参考価格です。価格、取付費、塗装費は販売店が独自に定めておりますので、詳しくは各販売店におたずねください。

■【設定】のない商品は、全車型に適用です。 ※装着用品・パーツ製造事業者、保証について、お取り扱い上の注意、お問い合わせ先、手話通訳サービスについては、巻末をご覧ください。 ■TCD:株式会社トヨタカスタマイジング&ディベロップメント ■TMP:トヨタモビリティパーツ株式会社

507 GR「パフォーマンスダンパー®」セット(室内用)の装着効果

後席の上質感が向上

- 後席における、左右方向へのフラフラとした頭部の揺れを低減
- 路面からのブルブルとした細かな振動を吸収することで、特に後席の乗り心地が向上
- 段差越え時の後席への振動が穏やかになる

開発ドライバーより一言

開発にあたり、リヤサスペンションの動きに注力してボディのチューニングを行いました。小型化した「パフォーマンスダンパー®」をシート自体に装着することで、後席に伝わる振動をダイレクトに吸収。また、後席からフロアに直接減衰効果を加えることで、車両の土台であるリヤサスペンションを効果的に働かせ、運動性能と乗り心地の両面で性能の向上を実現しました。柔らかいだけでなく、減衰の効いたフラットライドで、高級車ならではの快適な乗り心地をぜひご体感ください。

ILLUMINATION



ダイヤモンドカットが描く光のコントラストで、素敵なおもてなしを。

004 イルミネーションセット(ダイヤモンドカット)

007 + **008** の合計金額

99,000円(消費税抜き90,000円) 3.0H (DRVU)

乗降時に目を惹くスカッフイルミネーションと、室内に幻想的な光のコントラストが広がるピラーライトがセットになったイルミネーションアイテムです。足元から天井まで、柔らかく美しいアンバーの光が、ゲストを温かく迎えます。

※写真の色や照度は実際とは異なります。

[保証]トヨタ純正用品:3年間6万km



008 ピラーライト(ダイヤモンドカット)

49,500円(消費税抜き45,000円)

1.6H (B4A7)

レンズにダイヤ状のカットを施し、繊細な光のコントラストが天井に美しく広がるピラーライト。下方向にもさりげなく光を放ち、室内空間がラグジュアリーな雰囲気に包まれます。ピラーライトはアンロックやドアオープン時に点灯し、ドアクローズ後は一定の時間経過後に徐々に消灯。また、スイッチのON/OFF操作で点灯・消灯が可能です。

材質:樹脂(ABS、アクリル)

※写真の色や照度は実際とは異なります。

[保証]トヨタ純正用品:3年間6万km



007 スカッフイルミネーション(ダイヤモンドカット)

リヤ 49,500円(消費税抜き45,000円)

1.4H (G1HM)

ダイヤモンドカット調の柄と車名ロゴが、足元にさらなる高級感を演出します。また、上品で柔らかなアンバーの光が、夜間の乗降時をサポートするステップライトとしての役割も。足元の素敵な“おもてなし”を、ぜひどうぞ。

材質:【本体】樹脂(ABS) 【クリア部分】樹脂(PC)

※写真の色や照度は実際とは異なります。

[保証]トヨタ純正用品:3年間6万km

ILLUMINATION



照射イメージ



照射部アップ

005 プロジェクションカーテシイルミ**23,100円(消費税抜き21,000円) 0.2H (D4C2)**

フロントドアのカーテシランプから車名ロゴのグラフィックを路面に照射。夜間の乗り降りを特別な体験として演出します。

材質：樹脂(PC)

※周囲の明るさや路面状況によって見え方が異なります。

※写真の色や照度は実際とは異なります。

[保証]トヨタ純正用品:3年間6万km



点灯時



消灯時

006 サイドエンブレムイルミネーション(ホワイト)**36,300円(消費税抜き33,000円) 1.4H (T0M1)**

サイドビューをスタイリッシュに彩るエンブレムイルミネーション。夜間のドライブシーンに照らし出される車名ロゴが、存在感を際立たせます。

材質：樹脂(アクリル)

※保安基準第42条適合品

※写真の色や照度は実際とは異なります。

[保証]トヨタ純正用品:3年間6万km



装着イメージ



点灯時

消灯時

007 スカッフイルミネーション(ダイヤモンドカット)**リヤ 49,500円(消費税抜き45,000円) 1.4H (G1HM)**

ダイヤモンドカット調の柄と車名ロゴが、足元にさらなる高級感を演出します。また、上品で柔らかなアンバーの光が、夜間の乗降時をサポートするステップライトとしての役割も。足元の素敵な“おもてなし”を、ぜひどうぞ。

材質：【本体】樹脂(ABS) 【クリア部分】樹脂(PC)

※写真の色や照度は実際とは異なります。

[保証]トヨタ純正用品:3年間6万km

ILLUMINATION



装着イメージ



点灯時



消灯時

008 ピラーライト(ダイヤモンドカット)

49,500円(消費税抜き45,000円) 1.6H <B4A7>

レンズにダイヤ状のカットを施し、繊細な光のコントラストが天井に美しく広がるピラーライト。下方方向にもさりげなく光を放ち、室内空間がラグジュアリーな雰囲気になります。ピラーライトはアンロックやドアオープン時に点灯し、ドアクローズ後は一定の時間経過後に徐々に消灯。また、スイッチのON/OFF操作で点灯・消灯が可能です。

材質:樹脂(ABS、アクリル)

※写真の色や照度は実際とは異なります。

[保証]トヨタ純正用品:3年間6万km



ドア開閉時



走行時(減光時)

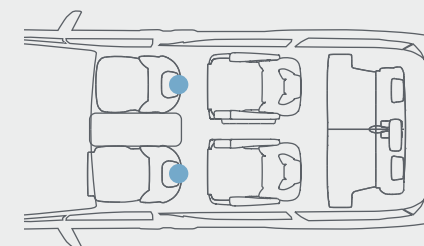

■:インテリアイルミネーション(ホワイト) 灯体位置

009 インテリアイルミネーション(ホワイト)

リヤ 14,300円(消費税抜き13,000円) 1.1H <B9AG>

ドアオープン時に間接照明でホワイトの光が足元を照らし、ドアクローズ後は一定の時間経過後に徐々に消灯します。走行中は減光点灯し、スイッチのON/OFF操作で点灯・消灯が可能です。

※フロント足元照明はイルミネーテッドエントリーシステム(標準装備)の灯体となります。

※写真はイルミネーテッドエントリーシステム(標準装備)との同時点灯状態です。イルミネーテッドエントリーシステム(標準装備)について詳しくは車両カタログをご覧ください。

※写真の色や照度は実際とは異なります。

[保証]トヨタ純正用品:3年間6万km

MAT



助手席側装着イメージ(エントランスマット付)



2列目装着イメージ(エントランスマット付)

ロゴアップ

ベーシック「いちおし」セット 詳しくはP.5 **PENTAGON STAR5® ★★★★★**

010 フロアマットセット(エグゼクティブ)

エントランスマット付

1台分 132,000円(消費税抜き120,000円) **1.3H** <CKRU>

エントランスマット無

1台分 112,200円(消費税抜き102,000円) **0.9H** <A2BP>

車両と合わせて開発された、遮音性を追求したフロアマットです。フロアパネル、カーペット、フロアマットによる3重壁を最適に質量分配することで、高い静粛性を実現しました。さらに糸の使用量をアップし、高級感のある踏み心地をご体感いただけます。PENTAGON STAR 5[®]機能付き。

色:プレシャスダークブラウン

材質:ナイロン

【設定】Executive Lounge

※写真はエントランスマット付き。

※トヨタ純正フロアマットは難燃性・耐久性等、車両同等の品質基準をクリアしています。

他のフロアマット類と重ねて使用しないでください。

【保証】トヨタ純正用品:3年間6万km



助手席側装着イメージ(エントランスマット付)



2列目装着イメージ(エントランスマット付)

ロゴアップ

ベーシック「いちおし」セット 詳しくはP.5 **PENTAGON STAR5® ★★★★★**

011 フロアマットセット(ロイヤルタイプ)

エントランスマット付

1台分 99,000円(消費税抜き90,000円) **1.3H** <CKSU>

エントランスマット無

1台分 84,700円(消費税抜き77,000円) **0.9H** <A2BR>

カーボンニュートラル(温室効果ガスの排出を全体としてゼロにする)の取り組みの一環として、再生PETを使用。環境に配慮しながら毛並みや踏み心地にこだわり、高級感を付与した質感の高いフロアマットを実現しました。

色:ブラック

材質:樹脂(PET)

【設定】Z

※写真はエントランスマット付き。

※トヨタ純正フロアマットは難燃性・耐久性等、車両同等の品質基準をクリアしています。

他のフロアマット類と重ねて使用しないでください。

【保証】トヨタ純正用品:3年間6万km



ロゴ・生地アップ(ダークグレー)



ロゴ・生地アップ(ライトグレー)

ベーシック「いちおし」セット 詳しくはP.5

PENTAGON STAR5® ★★★★★

012 ラグマット

15,400円(消費税抜き14,000円)

ダークグレー<A2G5>、

ライトグレー<A2G6>

2列目以降のシートレールを隠すことができるマットです。フロアマットセットと組み合わせることで、高級感と統一感のある室内空間を創出できます。また同時に、シートレールへの小石やゴミの挟まり防止にも。PENTAGON STAR 5[®]機能付き。

色:ダークグレー、ライトグレー

材質:ナイロン

サイズ:L400×W1,237mm

※リヤ2列目に装着するアイテムです。

【保証】トヨタ純正用品:3年間6万km



“PENTAGON STAR 5[®]”は東京大学先端研と(株)富士通研究所が共同開発した“光触媒チタンアパタイト”をカーペットに取り入れています。

※日本特許3697608号を取得

※“PENTAGON STAR 5[®]”はヨシモツ毛織株式会社登録商標です。

回転ノブ取り付け部位



イメージ図

※写真は当該車両とは異なります。

フロアマットを固定する工夫が施されています。

運転席側は2カ所に取り付けられた回転ノブでフロアマットをしっかりと固定。走行中のマットのずれを防止します。取り外しもスムーズにできます。

INTERIOR



装着イメージ(フロマージュ)



フロマージュ

ブラック

013 ヘッドレストピロー

1台分(2個) 31,900円(消費税抜き29,000円)〈B0EH〉

1個 15,950円(消費税抜き14,500円)左席用〈B0EJ〉、右席用〈B0EK〉

車両シートのカッション材にも使用される素材を用いることで、車両シートの低反発範囲をヘッドレストまで拡張しました。さらに、肌触りの良い表皮を採用。包み込むような柔らかさで首や頭を支え、移動中や休憩中も快適にお過ごしいただけます。

色〔内装色〕：フロマージュ〔ニュートラルベージュ〕、ブラック〔ブラック〕

材質：〔芯材〕ウレタン 【表皮】樹脂(PET)

〔保証〕トヨタ純正用品：3年間6万km



装着イメージ

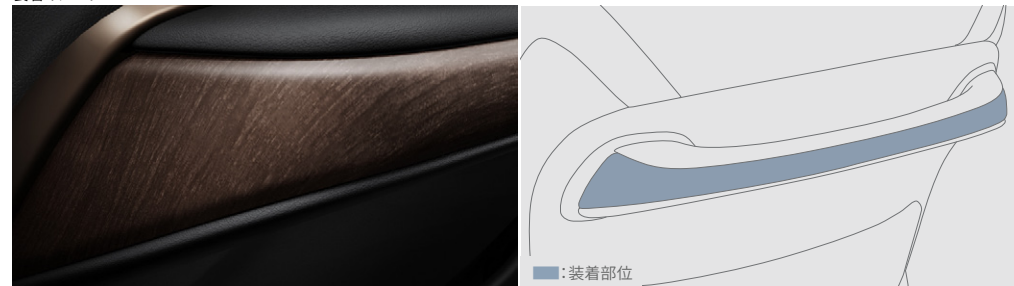

柄アップ

014 アシストグリップ(ウッド調)

66,000円(消費税抜き60,000円) 0.2H 〈F7P1〉

車両(Z)の内装と同じDARK BROWN(木目調)の加飾を採用。ドアトリムやステアリングなどの加飾と合わせて、トータルコーディネートをお楽しみいただけます。

材質：樹脂(PC-ABS)

〔設定〕Z

〔保証〕トヨタ純正用品：3年間6万km

INTERIOR



装着イメージ



生地アップ

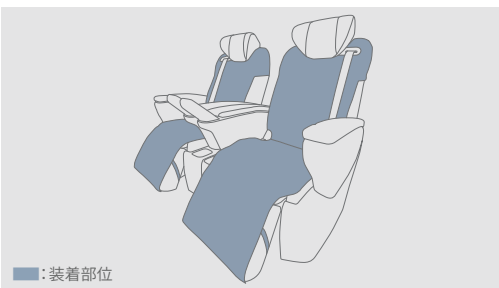

■: 装着部位

015 セカンドシートカバー (撥水タイプ)

1台分 17,600円(消費税抜き16,000円) <AAM1>

簡単脱着タイプ。撥水タイプの布製で、飲みこぼしなどの汚れが簡単に拭き取り可能。

[保証] トヨタ純正用品: 3年間6万km



装着イメージ



生地アップ

SRS SIDE AIRBAG 対応*1

016 ハーフシートカバー (ラグジュアリータイプ)

1台分 73,700円(消費税抜き67,000円) 0.6H <A7D0>

高級感あふれるデザインで、ラグジュアリーな室内空間を演出します。

*1. SRSサイドエアバッグが全車標準装備のため、SRSサイドエアバッグ対応純正シートカバー以外は使用しないでください。車種専用の純正用品以外を使用するとSRSサイドエアバッグが正常に作動しなくなり、重大な傷害を受ける恐れがあります。

※トヨタ純正シートカバーは難燃性の生地を使用。シートへのフィッティングに配慮した専用設計となっています。

[保証] トヨタ純正用品: 3年間6万km

CURTAIN



装着イメージ(フロントシェード付)

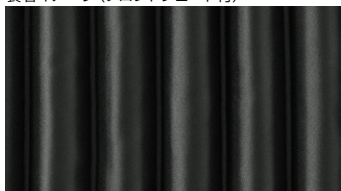

生地アップ

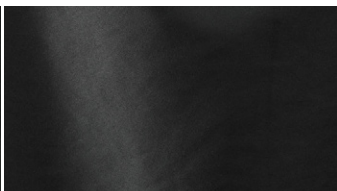

フロントシェード

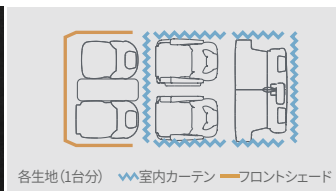
各生地(1台分) 室内カーテン フロントシェード
カーテン取付図(フロントシェード付車)**017 室内カーテン(遮光機能付・ドレープタイプ)**フロントシェード付 73,700円(消費税抜き67,000円) **2.7H**〈F3A3〉フロントシェード無 62,700円(消費税抜き57,000円) **2.7H**〈F3A4〉

遮光機能に優れた上質なカーテンが室内の高級感を引き立たせます。同じく遮光機能付きのフロントシェードと組み合わせれば、外からの視線をさらにしっかりガード。仮眠時やお着替えの際も安心です。

色:【室内カーテン】ブラック

材質:【カーテン生地】ポリエステル 【レール】樹脂(ABS) 【フロントシェード】ポリエステル

※トヨタ純正室内カーテンは難燃性・耐光性・表面摩擦強度等に考慮した生地を使用しております。

※SRSサイドエアバッグが全車標準装備のため、SRSサイドエアバッグ対応純正室内カーテン以外は使用しないでください。車種専用の純正用品以外を使用するとSRSサイドエアバッグが正常に作動しなくなり、重大な傷害を受ける恐れがあります。

※セパレーター部はフックタイプとなります。

[保証]トヨタ純正用品:3年間6万km



装着イメージ(ダークグレー)

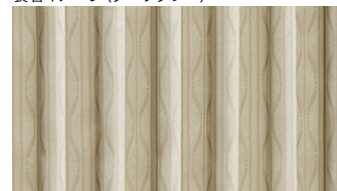

生地アップ(アイボリー)

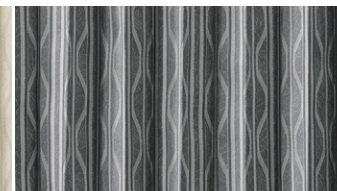

生地アップ(ダークグレー)

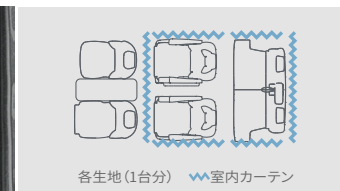
各生地(1台分) 室内カーテン
カーテン取付図**018 室内カーテン(一重・プリーツタイプ)**45,650円(消費税抜き41,500円) **2.7H**〈F4R1〉

シンプルな織り柄のプリーツタイプ。

色【内装色】:アイボリー[ニュートラルベージュ]、ダークグレー[ブラック]

材質:【カーテン生地】ポリエステル 【カーテンレール】樹脂(ABS)

※トヨタ純正室内カーテンは難燃性・耐光性・表面摩擦強度等に考慮した生地を使用しております。

※SRSサイドエアバッグが全車標準装備のため、SRSサイドエアバッグ対応純正室内カーテン以外は使用しないでください。車種専用の純正用品以外を使用するとSRSサイドエアバッグが正常に作動しなくなり、重大な傷害を受ける恐れがあります。

※セパレーター部はフックタイプとなります。

[保証]トヨタ純正用品:3年間6万km

LUGGAGE



装着イメージ



装着イメージ



装着イメージ



装着イメージ



ロゴアップ

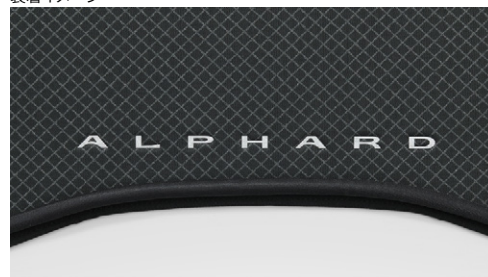

ロゴアップ

019 ラゲージトレイ**17,600円(消費税抜き16,000円)〈i8B0〉**

防水機能・マチ付で、濡れたものや汚れたものも気にせず積み込めます。また、サードシートを格納しない状態でも使用でき、シートの下には靴などを入れるスペースも確保できるため、ラゲージ活用の幅が広がります。車名ロゴ入り。

材質：樹脂(軟質オレフィン)

※サードシートのスライド位置によっては、装着できない場合があります。

〔保証〕トヨタ純正用品:3年間6万km

020 ラゲージソフトトレイ**17,600円(消費税抜き16,000円)〈J0A1〉**

コンパクトに丸めておくことも可能です。撥水・防水機能、外周縁付。

※防水性に優れた素材ですが、構造上、完全防水ではありません。

〔保証〕トヨタ純正用品:3年間6万km



ロゴアップ



本体

021 ラゲージホールドバー**13,200円(消費税抜き12,000円) 0.2H〈i9F0〉**

専用ベルトで固定し、縦置き収納が可能。荷崩れ防止に最適です。また、バーにタオルなどを掛けることもでき、使用しない時は簡単に取り外せます。ベルト3本付。

色：【樹脂部】ブラック 【バー】シルバー

材質：アルミニウム

耐荷重：10kg

保持荷重：50kg

ラゲージフロアからの高さ：645mm

※写真は収納の一例となります。ギターケースの形状によっては写真のように収納できない場合があります。詳しくは販売店におたずねください。

〔保証〕トヨタ純正用品:3年間6万km



バンパーカバーとして使用時



ロゴアップ

022 バックドアオープニングガード**20,900円(消費税抜き19,000円)〈G7A1〉**

バックドアを開けた際の目隠しとして、また、荷物がズレ動いた際の、バックドア内壁の傷つき防止に便利です。さらに上部の固定を外せば、バンパーカバーとしてもお使いいただけます。

材質：樹脂(ポリ塩化ビニル)

〔保証〕トヨタ純正用品:3年間6万km

DRIVING SUPPORT



シャープなホワイトの光を照射。ヘッドランプの明るさを補助します。

車両の
フォグランプスイッチで
切り替え可能

鮮やかなイエローの光で周囲に自車の存在をいち早くアピールし、悪天候時（雨や雪、霧など）の運転をサポートします。

023 バイカラーLEDフォグランプ(切り替え式)

49,500円(消費税抜き45,000円) 1.4H (K16A)

2パターンの発光色(ホワイト・イエロー)を採用したLEDフォグランプ。手元のフォグランプスイッチ操作で切り替えができます。様々なドライブシーンに対応。光でドライバーをサポートします。
※イグニッションオン後の初回点灯および一定時間経過後の再点灯はホワイトで点灯します。詳しい操作や点灯条件は販売店におたずねください。
※保安基準第33条適合品
※写真は灯火類を点灯させた状態です。写真の色や照度は実際とは異なります。
[保証]トヨタ純正用品:3年間6万km

**024 リモートスタート**

57,200円(消費税抜き52,000円)

0.6H (DMUU)

離れた場所からリモコン操作でエンジンを始動。乗車前から車内を快適な温度に保てます。
サイズ:【リモコン】L62×W36×H18mm(除突起部分) 【リモコンアンテナ部】156mm(伸長時)

※T-Connectのリモートスタート(アプリ)も設定がごさいます。詳しくは車両カタログをご覧ください。(リモートスタート装着車は、リモートスタート(アプリ)をご利用になれません。)

■使用時には周囲の安全を十分ご確認の上ご使用ください。

■一般公道上や閉め切った場所でのご使用はおやめください。

■車両停止中にエンジンをみだりに稼働させた場合、条例により、罰則を受けることがありますのでご注意ください。(ご購入の際は地方自治体の条例などをご確認ください。)

※詳しい商品の機能については販売店におたずねください。

[保証]トヨタ純正用品:3年間6万km



装着時



非装着時

025 レインクリアリングブルーミラー

13,200円(消費税抜き12,000円)

0.3H (K8GC)

ミラー表面に親水処理を行い、視認性を向上。太陽光により親水性の回復および自己回復効果が持続します。

[保証]トヨタ純正用品:3年間6万km

WINTER & SNOW

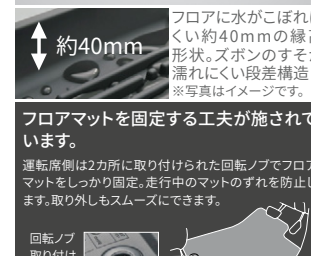

フロアに水がこぼれにくい約40mmの縁高形状。ズボンのすそが濡れにくい段差構造 ※写真はイメージです。

フロアマットを固定する工夫が施されています。運転席側は2カ所に取り付けられた回転ノブでフロアマットをしっかり固定。走行中のマットのずれを防止します。取り外しもスムーズにできます。

回転ノブ取り付け部位

イメージ図 ※写真は当該車両とは異なります。

**027 合金鋼チェーンスペシャル**

22,770円(消費税抜き20,700円)

(V1CA)

【設定】17インチアルミホイール(標準装備・メーカーオプション)付車

※チェーンはタイヤサイズにより設定が異なります。詳しくは販売店にお問い合わせください。

■適応サイズは、新車標準ホイール・タイヤを基準にしています。ホイール・タイヤの種類(特に冬用タイヤ)・メーカーによっては装着できない場合があります。詳しくは販売店にお問い合わせください。

■アルミホイールにチェーンを取り付けると、ホイールに傷がつく恐れがあります。

※写真のディスクホイールおよびタイヤは当該車両とは異なります。

[保証]トヨタ純正用品:1年間

026 スノー・レジャー用フロアマット(縁高タイプ)

フロント*1(運転席・助手席)

11,550円(消費税抜き10,500円)

(A2J8)

フロント(運転席・助手席)・

リヤ2列目セット

17,600円(消費税抜き16,000円)

(A2KU)

縁高&車両専用形状でフロアへの水や汚れの浸入を防ぎ、車内を清潔に保ちます。

色:ブラック 材質:合成ラバー(SBR)

*1.運転席・助手席のみの設定となります。

※リヤ3列目の設定はございません。

※トヨタ純正フロアマットは難燃性・耐久性等、車両同等の品質基準をクリアしています。

他のフロアマット類と重ねて使用しないでください。

[保証]トヨタ純正用品:3年間6万km

COMFORT



装着イメージ

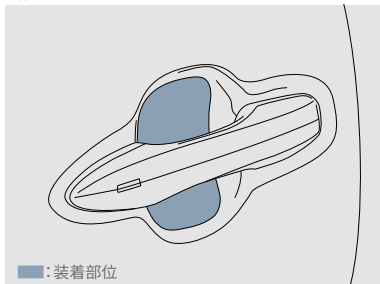

■: 装着部位

**028 プロテクションフィルム
(ドアハンドル)**
6,600円(消費税抜き6,000円) 0.7H<S1AR>

ドアハンドルのくぼみ部分に貼る透明フィルム。ボディカラーの美しさを損なわず、ハンドルを握る際の、ツメなどによるボディへの傷つきを防ぎます。

フロント・リヤ各2枚。

材質:ウレタン

※車両になじむ透明フィルムを使用しています。

[保証]トヨタ純正用品:3年間6万km



装着イメージ



ロゴアップ

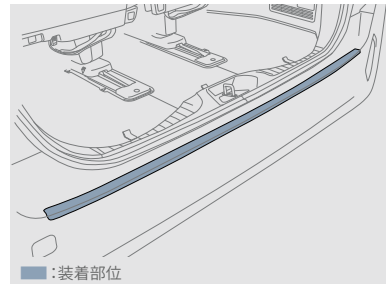

■: 装着部位

**029 プロテクションフィルム
(リヤバンパー)**
11,000円(消費税抜き10,000円) 0.3H<S1AL>

荷物の積み降ろし時にリヤバンパー上部への傷つきを防止。透明フィルムに車名ロゴを配し上質感を演出します。

材質:ウレタン

※車両になじむ透明フィルムを使用しています。

[保証]トヨタ純正用品:3年間6万km

SECURITY & EMERGENCY

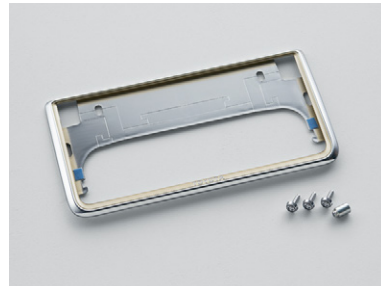

ロゴアップ

ロックボルト
(ナンバープレート用)

ベーシック「いちおし」セット 詳しくはP.5

盗難防止機能付ナンバーフレームセット
030 プレステージ

[お得なセット価格]

9,460円(消費税込み)

▶ **8,910円(消費税抜き8,100円) <BHFU>**

ナンバーフレーム(プレステージ/フロント&リヤ)+ロックボルト(ナンバープレート用)のセット。

ナンバーフレーム表面処理:クロムメッキ+ゴールド塗装

[設定] 除く字光式ナンバープレート付車

※ロックボルト・ナンバーフレームは、それぞれ単品でもご購入いただけますので、販売店にお問い合わせください。

[保証]トヨタ純正用品:3年間6万km



ロゴアップ

ロックボルト
(ナンバープレート用)
盗難防止機能付ナンバーフレームセット
031 デラックス

[お得なセット価格]

7,260円(消費税込み)

▶ **6,710円(消費税抜き6,100円) <BHGU>**

ナンバーフレーム(デラックス/フロント&リヤ)+ロックボルト(ナンバープレート用)のセット。

ナンバーフレーム表面処理:クロムメッキ

[設定] 除く字光式ナンバープレート付車

※ロックボルト・ナンバーフレームは、それぞれ単品でもご購入いただけますので、販売店にお問い合わせください。

[保証]トヨタ純正用品:3年間6万km

032 キー付ホイールナット

1台分 16,500円(消費税抜き15,000円)

単品装着の場合 0.2H<U5C3>

タイヤ・ホイールと同時交換の場合<U5C4>

[設定] 除く19インチアルミホイール(メーカーオプション)付車

[保証]トヨタ純正用品:3年間6万km

033 キー付ホイールナット(ブラック)

1台分 19,800円(消費税抜き18,000円)

単品装着の場合 0.2H<U5C5>

タイヤ・ホイールと同時交換の場合<U5C6>

色:ブラック

[設定] 19インチアルミホイール(メーカーオプション)付車

[保証]トヨタ純正用品:3年間6万km

サポートプラス+

お悩み別！ 快適なお出かけをお手伝いする用品

サポート

*「サポート」は「サポートトヨタ」の略称です。



詳しくはこちらをCheck!



運転するときに
安心をプラスしたい



乗り降りがつらい



カーブでからだを
支えるのが大変



座っているとお尻や
腰が痛くなる



ちょっとしたお困り
ごとを解決したい



装着イメージ(Luxury)

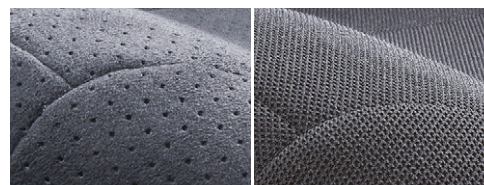

生地アップ(Luxury)

生地アップ(Basic)

イメージ図

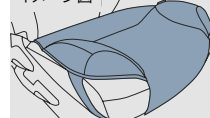

■：サポートクッション部

詳しくはこちらを
Check! >>



034 安心ドライブサポートクッション

Luxury(ラグジュアリータイプ) 6,160円(消費税抜き5,600円) (B0F2)

Basic(ベーシックタイプ) 4,290円(消費税抜き3,900円) (B0F1)

踏み間違いの原因のひとつ「足の開き」を補正。筋肉の負担も軽減し、快適・安全な運転をサポートします。枕にも使われるウレタンチップを注入した左右のサポート部が、優しくしっかりと脚部をホールドします。

色:ブラック

材質:【表面素材】スウェード調(Luxury)、ニット(Basic)

取付位置:運転席、助手席

※写真は当該車両とは異なります。

[保証]トヨタ純正用品:1年間



035 プラスサポート用スマートキー

16,940円(消費税抜き15,400円) (0.2H) (M61P)

ドアを解錠するだけで、プラスサポート(急アクセル時加速抑制)を始動させる専用キー。障害物の有無にかかわらず、アクセルの踏みすぎや踏み間違いを検知するとクルマの加速を抑制。警報ブザーとマルチインフォメーションディスプレイ表示でドライバーに注意喚起します。右左折など加速が必要なシーンでは加速が可能です。方向指示レバーを操作しないで右左折や車線変更をしたり、ブレーキを踏まない状態(ブレーキホールドでの停車中含む)から発進するとシステムが作動することがあります。その場合でも、一度アクセルを離してゆっくり踏みなおすと加速が可能です。
色:サテンゴールド サイズ:約L74×W43×H18mm

以下のような時には、プラスサポートにならないことがあります。

- 登録済みの標準スマートキーが車両の近くにある時
- 通常モードで使用したあと、ドアロックしなかった時

必ずプラスサポート用スマートキーのみが車両の近くおよび車内にある状態でご利用ください。プラスサポートにならない時はプラスサポート用スマートキーで一度ドアロック後、再度プラスサポート用スマートキーのみを持った状態でアンロックを行ってください。

▲注意 ■急アクセル時加速抑制機能は自動で停止する機能ではありません。必ず運転者がブレーキペダルを踏んで停止してください。ブレーキを制御するシステムではありません。 ■アクセルを強く踏み込むような運転をした時に、意図せずシステムが作動することがあります。 ■プラスサポート用スマートキーと標準スマートキーを同時に携帯せず、目的にあった1種類のキーのみを携帯してください。両方のキーが近くにあると、プラスサポート用スマートキーを判定できず、プラスサポートにならない可能性があります。またマルチインフォメーションディスプレイの表示で起動中であることをご確認ください。 ■本製品にメカニカルキーは付属していません。標準スマートキーに付属のメカニカルキーを本製品に差し替えてご利用ください。 ■メカニカルキーが無い状態では、電子キーの電池が切れた時にドアロックを解除できなくなります。メカニカルキーは追加で購入していただくことも可能です。お買い上げの販売店にお問い合わせください。 ■自車車速約30km/h以下で作動します。 ■前進および後退時に作動します。 ■**植込み型心臓ペースメーカー等の機器**をご使用の方は、電波によりこれらの機器に影響を及ぼすおそれがありますので、車両に搭載された発信機から約22cm以内に植込み型心臓ペースメーカー等の機器を近づけないようにしてください。電波発信を停止することもできますので詳しくは販売店におたずねください。

専用キーでドアを解錠するだけで、『プラスサポート(急アクセル時加速抑制)』を始動。

[急アクセル時加速抑制作動時]



マルチインフォメーションディスプレイ表示

エンジンを始動すると、メーターにプラスサポート始動を示す表示が出たあと、インジケータが点灯しプラスサポートであることを知らせます。

[加速抑制機能なしの場合]



急アクセル時加速抑制の踏み間違い事故カバー率

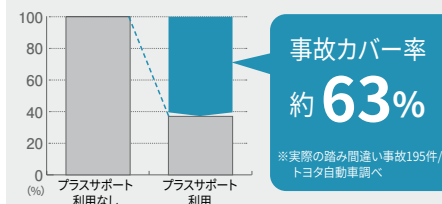

■踏み間違いを検知した時に自車車速約30km/h以下で加速抑制が作動します。(障害物がないシーンでも作動) ■コネクティッドカーのビッグデータをもとに開発し、踏み間違い事故の約63%で作動を期待できます。

詳しくは
動画を
Check!



※詳しくは販売店におたずねください。

[保証]トヨタ純正用品:3年間6万km

000 トヨタ純正用品、GRパーツ 000 モデルスタパーツ 000 サポートプラス用品(TCD) 000 GRパーツ(TCD) 000 T2用品 000 TMP取り扱商品 ※詳しくは巻末をご覧ください。

(0.0H) は標準取付時間です。(0.0H) は標準塗装時間です。作業時間に応じた取付費、塗装費が別途必要となります。価格は取付費、塗装費を含まない各事業者の希望小売価格(消費税10%込み)23年6月現在のもの>で参考価格です。価格、取付費、塗装費は販売店が独自に定めておりますので、詳しくは各販売店におたずねください。

■(限定)のない商品は、全車型に適用です。 ※装着用品:パーツ製造事業者、保証について、お取り扱い上の注意、お問い合わせ先、手話通訳サービスについては、巻末をご覧ください。 ■TCD:株式会社トヨタカスタマイジング&ディベロップメント ■TMP:トヨタモビリティパーツ株式会社

サポトヨプラス



フロントカメラ

電子インナーミラー

リヤカメラ

[基本機能]

フロント/リヤ各200万画素	電子インナーミラー機能	HDR機能
GPS/Gセンサー	夜間撮影◎(ナイトクリアVer2搭載)	常時録画/イベント録画
駐車時録画*1*2	前後方録画	安全運転支援機能*3

701 電子インナーミラー型ドライブレコーダー (前後方カメラ)

TZ-D203MW

[メーカー]:セルスター工業

■ 駐車監視無し 59,400円(消費税抜き54,000円) 4.1H (4105)

■ 駐車監視有り 65,381円(消費税抜き59,437円)*4 4.2H (4103)+ (4191)

■ 後部座席の同乗者などで後方が見えにくい場合でも映像表示で視界を確保。

■ 前方・後方の2つのカメラで同時録画。あおり運転や追突事故もしっかり記録。

■ 高画質カメラを採用し、夜間もクリアに映像表示・記録。

[設定] 自動防眩インナーミラー (標準装備・メーカーオプション) 付車

※取付け位置は車種により異なります。

■ ドライブレコーダーの注意事項につきましては、P.33をご覧ください。

*1. 駐車時の長時間の録画は、車両バッテリーの寿命を短くすることがあります。駐車時の設定時間は、1時間以下を目安としてください。また、バッテリーの定期的な点検をお願いします。

*2. 駐車時録画は「駐車監視有り」のみ対応。

*3. 詳細につきましては (<https://www.tacti.co.jp/sds/tz/>) にてご確認ください。

*4. 常時電源コード(追工コード:4191、品番:496288602041、型番:GDO-41) 5,981円(消費税抜き5,437円)を含む価格です。

[保証] TZ用品:3年間

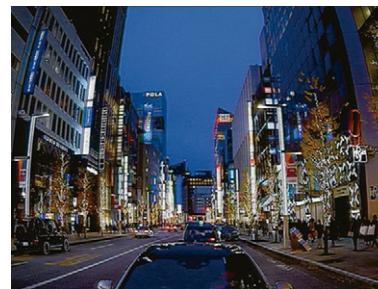

リヤカメラ録画イメージ

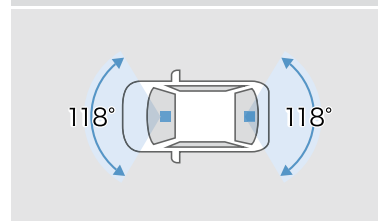
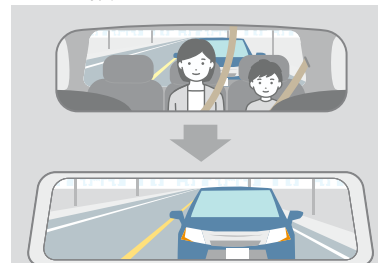

撮影範囲イメージ



901 アシストグリップ(つり革タイプ)

4,840円(消費税抜き4,400円) (WU13)

車両の回転式アシストグリップに取付けるつり革型グリップ。乗車中、腕を高く上げなくても楽に握ることができます。

材質:樹脂(ポリ塩化ビニル)

取付位置:セカンドシート(アシストグリップ)

※写真は当該車両とは異なります。

[保証] TCD:1年間2万km

サポトヨプラス



イメージ図

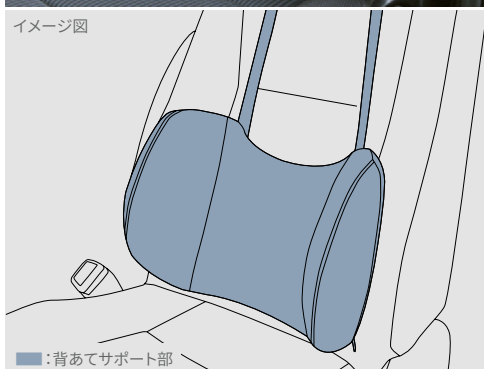

702 ドライブマスター-EX 背あてサポート

3,828円(消費税抜き3,480円)〈3888〉

体に沿うような曲面形状が腰を包み込み支えることで、乗車中の横ゆれを軽減します。走行中、安定した姿勢を保持できるので快適です。

色:ブラック

材質:【表地・裏地】ポリエステル 【中材】ウレタンフォーム

取付位置:運転席、助手席、セカンドシート、サードシート

【設定】除くバッククッション EXGEL® (運転席) 付車

※写真は当該車両とは異なります。

【保証】TMP取り扱い商品:1年間



703 バッククッション EXGEL®

13,200円(消費税抜き12,000円)〈3285〉

優れた体圧分散性と衝撃吸収性を持つエクスジェル®を埋め込んだ、立体サポート構造を採用したクッションです。深くもたれかかることで骨盤を左右から包み込むようにホールドし、運転時のお尻・腰・背中への負担をやわらげます。

色:ブラック

材質:【表皮】ポリエステル 【エクスジェル®】合成ゴム

取付位置:運転席

【設定】除くドライブマスター-EX 背あてサポート付車

*1. SRSサイドエアバッグが全車標準装備のため、SRSサイドエアバッグ対応純正品、モデリスタ用品、トヨタモビリティパーツ取り扱い商品以外は使用しないでください。車種専用の純正品、モデリスタ用品、トヨタモビリティパーツ取り扱い商品以外を使用するとSRSサイドエアバッグが正常に作動しなくなり重大な傷害を受ける恐れがあります。

※エクスジェル®は株式会社加地の登録商標です。

※写真は当該車両とは異なります。

【保証】TMP取り扱い商品:1年間



704 シートベルトケアパッド プラス

814円(消費税抜き740円)〈3295〉

シートベルトに装着して使用。シートベルトを引き出しやすいパッド形状で、着用時の圧迫感や擦れを軽減します。

材質:【表面・裏面】ポリエステル

【クッション材】ウレタン

取付位置:運転席、助手席、セカンドシート、サードシート

※写真は当該車両とは異なります。

【保証】TMP取り扱い商品:1年間



705 傘・杖フックホルダー

638円(消費税抜き580円)〈3288〉

ヘッドレストに取り付けて傘や杖を収納できるホルダー。2本同時収納できるC型リングは固定・取り外しが簡単です。使用しない時は回転させてヘッドレストに収納もできます。

材質:樹脂(TPE)

取付位置:運転席・助手席ヘッドレスト部 収納:2本

※写真は当該車両とは異なります。

【保証】TMP取り扱い商品:1年間



706 非常用トイレスマートタイプ 10回分

3,630円(消費税抜き3,300円)〈3296〉

非常時に使える組み立て式の簡易トイレのセット。トイレ本体は約20秒で組み立て可能、耐荷重約200kgで屋外でも使用可能です。収納時は保管しやすいコンパクト設計で防水仕様です。

サイズ:【収納時】約L370×W340×H65mm

【便器サイズ(組立時)】約L270×W340×H375mm

セット内容:

①トイレ本体(土台・便座):1個

②便袋:10枚

③抗菌剤配合消臭凝固剤:10個

【保証】TMP取り扱い商品:1年間

BASIC



本体(左:助手席用、右:運転席用)



ロゴアップ

**049 フロアマットセット
(ラグジュアリータイプ)**
エントランスマット付
1台分 77,000円(消費税抜き70,000円)
1.3H〈CKTU〉

エントランスマット無
1台分 63,800円(消費税抜き58,000円)
0.9H〈A0HE〉

車種専用設計でフロアにぴったり装着。ネーム部には樹脂プレートを採用。コックピットの足元を飾るにふさわしい高級フロアマットです。

色:ブラック

材質:ポリプロピレン

[設定] Z

※トヨタ純正フロアマットは難燃性・耐久性等、車両同等の品質基準をクリアしています。他のフロアマット類と重ねて使用しないでください。

※フロアマットを固定する工夫については → P.20参照

[保証]トヨタ純正用品:3年間6万km



装着イメージ

ベーシック「いちおし」セット 詳しくはP.5

036 サイドバイザー (RVワイドタイプ)
1台分 39,600円(消費税抜き36,000円)
0.4H〈K0E7〉

雨天時の室内換気役に立ち、高速走行時の風切り音を配慮したアクリル製バイザーです。TOYOTAロゴ入り。
※トヨタ純正サイドバイザーは車種専用設計により風切り音等の品質を確保しています。

[保証]トヨタ純正用品:3年間6万km

037 リヤシートベルトフック
3,190円(消費税抜き2,900円)〈T9B0〉

お子様が3列目中央席に乗車される際、シートベルトが頭や首に掛からないように、フックで適切な位置に固定します。

[保証]トヨタ純正用品:3年間6万km

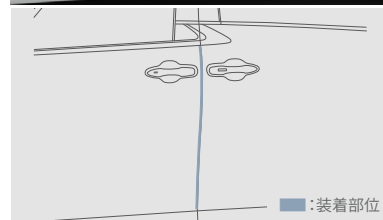
**038 ドアエッジプロテクター
(メッキ調)**
1台分 6,600円(消費税抜き6,000円)
0.2H〈K6B1〉

ドア開閉時に傷つきやすいエッジをガード。メッキ調で高級感をプラスします。

[保証]トヨタ純正用品:3年間6万km

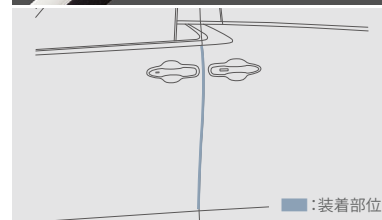
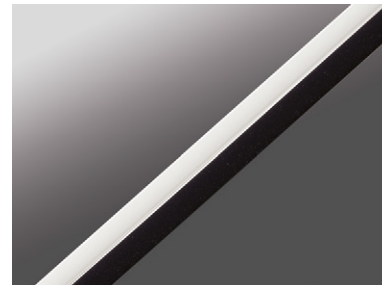
039 ドアエッジプロテクター(樹脂製)
2本入 2,750円(消費税抜き2,500円)
0.2H〈K6B3〉

ドアの開閉時に傷つきやすいエッジをガード。外板色に合わせて選べます。

色:ホワイト、ブラック

※汎用色設定のため、車両色とは若干異なります。

[保証]トヨタ純正用品:3年間6万km

040 三角表示板
2,750円(消費税抜き2,500円)〈77R0〉

[保証]トヨタ純正用品:3年間6万km

**041 レスキューマンIII
(ハンマー&カッター)**
2,530円(消費税抜き2,300円)〈77P2〉

[設定] Z

【ご注意】●緊急脱出のための専用品です。他の用途には使用しないでください。 ●フロントウィンドウガラスは緊急脱出用ハンマーでは割ることができません。また、一部車両のドアガラスおよびリアウィンドウガラスには合わせガラスが使用されているため割ることができません。 ●ドアガラスを割り、穴を広げるとき、ガラスの破片でケガをしないようご注意ください。 ●お子様のいたずらでケガをする場合がありますので十分ご注意ください。

[保証]トヨタ純正用品:3年間6万km

042 カーカバー(防災タイプ)
30,800円(消費税抜き28,000円)〈K7B2〉

(財)日本防災協会認定生地を使用しています。

材質:ポリエステル

[保証]トヨタ純正用品:3年間6万km

043 ジャッキ&レンチ
7,920円(消費税抜き7,200円)〈77NQ〉

【設定】除くスベアタイヤ(メーカーオプション)付車
※ジャッキはお客様のクルマ専用のため、他の車両には使用しないでください。他の車両のジャッキを、お客様のクルマには使用しないでください。

[保証]トヨタ純正用品:3年間6万km

FOR CHILDREN



チャイルドシートとして使用

044 NEO G-Child i-Size*1**138,600円(消費税抜き126,000円)〈77FS〉**

サイズ:【前向き取付時】L644×W435×H665mm

【後向き取付時】L686×W435×H500mm

トヨタ NEO G-Childシリーズは、国土交通省の定める基準をクリアしています。

【保証】トヨタ純正用品:3年間6万km



最大時

最小時

045 ジュニアシート

カジュアル

38,500円(消費税抜き35,000円)〈77G4〉

サイズ:【最小時】L480×W450×H690mm

【最大時】L500×W500×H830mm

【折りたたみ時】L770×W480×H250mm

重量:6.0kg

トヨタ NEO G-Childシリーズは、国土交通省の定める基準をクリアしています。

【保証】トヨタ純正用品:3年間6万km

OTHERS



装着イメージ



本体

707 マルチグリップバー**1,188円(消費税抜き1,080円)〈4209〉**

アシストグリップに引っ掛けてハンガーなどを掛けられます。横滑りにくいゴムリング付き。約5kgまで対応。

※取り付けた下の座席には座らないでください。

※写真は当該車両とは異なります。

【保証】TMP取り扱い商品:1年間



本体



点灯時

708 ソーラーアッシュトレイX**3,850円(消費税抜き3,500円)〈3961〉**

フタには、高い気密性を保つシリコンパッキンを採用。ニオイと煙が車内に漏れにくい設計により、快適にお過ごしいただけます。夜間でも吸い殻を捨てやすいソーラー充電式LED付き。

材質:ステンレス鋼、シリコン

※写真の色や照度は実際とは異なります。

【保証】TMP取り扱い商品:1年間

チャイルドシート装着方法一覧表

:ベビーシートとして使用
 :チャイルドシートとして使用
 :ジュニアシートとして使用

品名	取付方法		取付位置				取付向き
	シートベルト	ISO FIX	助手席	セカンドシート	サードシート(外側)	サードシート(中央)	
044 NEO G-Child i-Size*1	×	○	×	○	×	×	後向き
	×	○	×	○	×	×	前向き*2
045 ジュニアシート	○	×	×	○	○	×	前向き

*1. i-Size対応チャイルドシートは、i-Sizeマーク付の専用アンカーに固定した状態で道路運送車両の保安基準に適合させているため、指定された座席にてご使用ください。詳細はトヨタ販売店におたずねください。 *2. お子様の身長が76cm以上、かつ月齢が15カ月を超えるまでは、前向きで使用しないでください。

000 トヨタ純正用品、GRパーツ 000 モデルスタパーツ 000 サポトヨプラス用品(TCD) 000 GRパーツ(TCD) 000 TZ用品 000 TMP取り扱い商品 ※詳しくは巻末をご覧ください。

0.0H は標準取付時間です。(0.0H) は標準塗装時間です。作業時間に応じた取付費、塗装費が別途必要となります。価格は取付費、塗装費を含まない各事業者の希望小売価格(消費税10%込み) '23年6月現在のもの>で参考価格です。価格、取付費、塗装費は販売店が独自に定めておりますので、詳しくは各販売店におたずねください。

■(限定)のない商品は、全車型に適用です。 ※装着用品・パーツ製造事業者、保証について、お取り扱い上の注意、お問い合わせ先、手話通訳サービスについては、巻末をご覧ください。 ■TCD:株式会社トヨタカスタマイジング&ディベロップメント ■TMP:トヨタモビリティパーツ株式会社

| TZ



小物収納時



小物非収納時

709 コンソールボックスインナートレイ**3,982円(消費税抜き3,620円)〈420C〉**

デッドスペースになりやすいコンソールボックス上部に設置するトレイです。トレイの下側にティッシュボックスを固定でき、中央の穴からティッシュを取り出しやすい構造になっています。

材質:樹脂(ABS、ナイロン) サイズ:L200×W260×H130mm

[保証]TZ用品:1年間



仕切りあり



仕切りなし

710 リヤマルチボックス**2,486円(消費税抜き2,260円)〈420D〉**

コンソールリヤエンドボックスに取付けて、小物入れやゴミ箱として使用できるマルチボックスです。収納物に合わせて調整できる仕切り付き。取り外しや丸洗も可能。いつでも清潔にお使いいただけます。

材質:樹脂(ポリプロピレン) サイズ:L138×W221×H229mm

[設定]Z

[保証]TZ用品:1年間



運転席用



助手席用(開)



助手席用(閉)

711 サイドBOXゴミ箱**運転席用5,984円(消費税抜き5,440円)〈4201〉****助手席用4,983円(消費税抜き4,530円)〈4205〉**

フロントドアサイドポケットにすっぽり収まるゴミ箱。ゆっくりとした開閉で高級感を演出します。運転席用には、気になる汚れもサッと取れる埃取りモップ付き。

材質:【運転席用】樹脂(PC、ポリプロピレン、ポリエステル+ナイロン) 【助手席用】樹脂(PC)

容量:【運転席用】約1.3L 【助手席用】約1.4L

[保証]TZ用品:1年間



使用イメージ



使用時



収納時

712 膝上パソコンテーブル**5,918円(消費税抜き5,380円)〈4223〉**

座った姿勢でもパソコンを操作しやすい位置に置く、膝上用のテーブルです。折りためば助手席シートバックポケットに収納可能です。

材質:樹脂(ポリプロピレン)

※収納袋は付属しています。

※安全のため、走行中のご使用はお控えください。

※写真は当該車両とは異なります。

[保証]TZ用品:1年間



1個



2個連結

713 ビーズクッション**1個 5,170円(消費税抜き4,700円)〈422E〉****2個 10,340円(消費税抜き9,400円)〈422F〉**

流動性の高いビーズがさまざまな姿勢にフィットし、より快適な室内空間をもたらします。ホック付きなので縦や横に連結させることもでき、使い方がさらに広がります。

材質:【カバー生地】ポリエステル 【クッションビーズ】発泡ポリスチレン

サイズ:180×180×370mm

※連結で使用する場合は複数必要となります。

※運転の妨げになりますので、運転席でのご使用はお控えください。

※シートベルトの使用に妨げとなる使い方は絶対にしないでください。

[保証]TZ用品:【カバー生地】3年間(クッションビーズは保証対象外)

**714 TZ緊急セットA****7,150円(消費税抜き6,500円)〈3207〉**

災害時に役立つアイテムが多数揃った防災士監修のセット。防水仕様のリュックは、水を入れたら給水袋に、空気を入れたら枕としても使用可能です*1。

[セット内容(合計13点)*2]

- ①防災BOOK
- ②レインコート
- ③携帯トイレ(3枚)
- ④防水リュック(容量10L)
- ⑤ホイッスル
- ⑥ライト
- ⑦ウェットティッシュ
- ⑧パーソナルメモ
- ⑨マスク(3枚)
- ⑩レスキューシート
- ⑪タオル
- ⑫軍手
- ⑬レジャーシート(L180×W180cm)

*1. 完全密封ではないため、空気が漏れる場合があります。

*2. 商品の内容は予告なく変更になる場合があります。

※非常食・飲料水などは、必要に応じてご準備することをおすすめします。

[保証]TZ用品:1年間

**715 TZ 消棒RESCUE****6,600円(消費税抜き6,000円)〈422G〉**

自動車用の緊急脱出ハンマーです。シートベルトカッター・CO₂簡易消火具・脱出用ハンマーと、これ1つで3役をこなす優れたもの。「もしも」に備えて持っておきたい緊急アイテムです。

[設定]Z

【ご注意】●フロントウィンドウガラスおよび一部車両のドアガラス、リアウィンドウガラスには合わせガラスが使用されているため、割ることができません。 ●初期消火用の消火具です。 ●子供の手の届かない場所に保管してください。 ●顔・人体に向けて噴射しないでください。 ●火の勢いが強く、燃焼範囲が広い場合はすぐに退避してください。

[保証]TZ用品:1年間

TZ DRIVE RECORDER

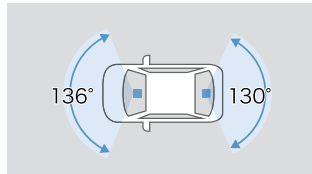

撮影範囲イメージ

[基本機能]

フロント 200 万画素	リヤ200万画素	HDR/WDR 機能*1
GPS/G センサー	夜間撮影◎ (高感度センサー) *2	常時録画 / イベント録画
駐車時録画*3	前方・後方録画	安全運転支援機能*4

716 前後方2カメラドライブレコーダー TZ-DR210

44,220円(消費税抜き40,200円) 3.0H <4127>

[メーカー]:コムテック

- 2台のカメラで前方・後方を同時に録画。
 - 前後ともにHDR機能で夜間映像もキレイ。
 - 後方からのあおり運転対策に。
 - 車上荒らしや当て逃げ対策に。駐車中でも衝撃を検出し、衝撃前後の映像を記録します。
- ※録画イメージの写真は当該車両とは異なります。
※取付け位置は車種により異なります。

[保証] TZ用品:3年間

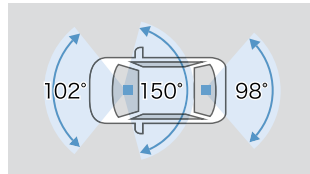

撮影範囲イメージ

[基本機能]

フロント 400 万画素	リヤ / 車内 各 200 万画素	HDR/WDR 機能*5
GPS/G センサー	夜間撮影◎ (ナイトモード搭載)	常時録画 / イベント録画
駐車時録画*3	前後方+車内録画	安全運転支援機能*4

717 前後方3カメラドライブレコーダー TZ-DR500

49,830円(消費税抜き45,300円) 3.5H <412D>

[メーカー]:日本電機サービス

- 前方・後方・車内を3つのカメラで同時録画。
 - 画像補正機能の搭載で夜間もしっかり記録。
 - 駐車中も3台のカメラで同時に撮影。
 - 安全運転支援機能でドライブをサポート。
- ※録画イメージの写真は当該車両とは異なります。
※取付け位置は車種により異なります。

[保証] TZ用品:3年間

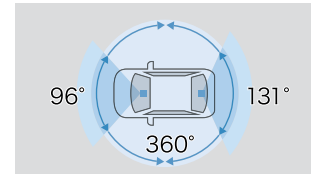

撮影範囲イメージ

[基本機能]

360°カメラ 360 万画素	フロント / リヤ 各 200 万画素	HDR/WDR 機能*6
GPS/G センサー	夜間撮影◎ (赤外線 LED 搭載)	常時録画 / イベント録画
駐車時録画*3	全周周+前後方録画	2.7 インチ液晶

718 360°カメラ+リヤドライブレコーダー TZ-DR300

70,180円(消費税抜き63,800円) 3.2H <4113>

[メーカー]:カーメイト

- 360°全周周に加え、前後方を同時に録画。360°カメラで車内・車両の周囲を映し、特に気になる前後方は前後2カメラでフルHD撮影。様々なシーンをしっかり記録します。
 - 夜間の車内映像も赤外線カメラでしっかり録画。
 - 駐車中も360°+前後方を記録。
- ※録画イメージの写真は当該車両とは異なります。
※取付け位置は車種により異なります。

[保証] TZ用品:3年間

サポトヨプラスの用品として、P.28に電子インナーミラー型ドライブレコーダー(前後方カメラ)を掲載しています。

*1. リヤカメラはHDR機能のみとなります。 *2. リヤカメラのみ搭載となります。 *3. 駐車時の長時間の録画は、車両バッテリーの寿命を短くすることがあります。駐車時の設定時間は、1時間以下を目安としてください。また、バッテリーの定期的な点検をお願いします。 *4. 詳細につきましては (<https://www.tacti.co.jp/sds/tz/>)にてご確認ください。 *5. フロントカメラのみ。リヤ/車内カメラはWDR機能となります。 *6. フロントカメラのみ。360°カメラはWDR機能、リヤカメラはHDR機能となります。

※検査標章などの装着物の位置、オプション製品の取付などによってはドライブレコーダーが装着できない場合がございます。詳しくは販売店におたずねください。

■本製品使用時は必ず本カメラ専用のmicroSDカードを使用してください。専用品以外のmicroSDカード使用における動作不良等については、一切の責任を負いかねます。 ■本製品の近くにGPS機能を持つ製品やVICS受信機を設置しないでください。誤作動を起こす可能性があります。 ■地デジ等のアンテナ近には設置しないでください。テレビの受信感度の低下・チラツキ・ノイズの原因となる可能性があります。 ■一部の車種および地域や周波数によっては、AMラジオにノイズが入る可能性があります。 ■本カタログ掲載内容は'23年6月現在の情報であり、モデルチェンジ等により予告なく変更や販売終了となることがございます。あらかじめご了承ください。 ■安全運転支援機能は、運転者の負担軽減が目的であり、全ての周辺状況、走行状態を判断することはできません。また事故を未然に防ぐ機能ではありません。 ■画面はイメージで実際とは異なる場合があります。 ■商品の詳細につきましては (<https://www.tacti.co.jp/sds/tz/>)にてご確認ください。 ■本機は、全ての状況において映像を録画することを保証したものではありません。 ■本機は、事故の検証に役立つことも目的の一つとした製品ですが、証拠としての効力を保証するものではありません。 ■本機で録画した映像は、その使用目的や使用方法によっては、被写体のプライバシーなどの権利を侵害する場合がありますのでご注意ください。また、本機をイタズラなどの目的では使用しないでください。これらの場合につきましては弊社は一切責任を負いません。 ■本機は映像を録画する装置ですが、必ずしも信号が確認できることを保証した装置ではありません。環境によって信号が確認できない場合があります。その場合は、前後の映像や周囲の車両の状況から判断願います。信号が確認できない件につきましては、弊社は一切責任を負いません。 ■LED式信号機は目に見えない速さで点滅しているため、本機で撮影すると、点滅して撮影される場合があります。信号が映っていない場合は前後の映像や周辺の車両の状況から判断願います。LED式信号機が映らない件につきましては弊社は一切責任を負いません。 ■映像が録画されなかった場合や録画された映像ファイルが破損していた場合による損害、本機の故障や本機を使用することによって生じた損害につきましては、弊社は一切責任を負いません。 ■夜間にディスプレイオーディオの画面や昼間に太陽光を反射してダッシュボード等がガラスに映り込み、映像に残る場合があります。また、外部環境により映像画質が変化します。 ■ご使用前に必ず取扱説明書をご覧ください。

000 トヨタ純正用品、GRパーツ 000 モデルスタパーツ 000 サポトヨプラス用品(TCD) 000 GRパーツ(TCD) 000 TZ用品 000 TMP取り扱商品 ※詳しくは巻末をご覧ください。

0.0H は標準取付時間です。(0.0H) は標準塗装時間です。作業時間に応じた取付費、塗装費が別途必要となります。価格は取付費、塗装費を含まない各事業者の希望小売価格(消費税10%込み)'23年6月現在のもの>を参考価格です。価格、取付費、塗装費は販売店が独自に定めておりますので、詳しくは各販売店におたずねください。

■[限定]のない商品は、全車種に適用です。 ※装着用品・パーツ製造事業者、保証について、お取り扱い上の注意、お問い合わせ先、手話通訳サービスについては、巻末をご覧ください。 ■TCD:株式会社トヨタカスタマイジング&ディベロップメント ■TMP:トヨタモビリティパーツ株式会社

AUDIO VISUAL



専用リモコン付属

046 13.2型有機EL後席ディスプレイ*1**140,800円(消費税抜き128,000円) 0.4H <V8LX>**

大画面13.2型有機ELディスプレイ。ディスプレイには、くっきり鮮やかな黒の表現力と高コントラストを誇る有機ELディスプレイを採用。広いミニバンの3列目からでも迫力の映像が楽しめます。

■13.2型液晶 (W: 292.4mm × H: 164.4mm)

■再生可能ソース: TV、HDMI出力*2、USB再生動画、Miracast*

設定色: ブラック

[設定] Z

*1. 後席ディスプレイで、ナビ画面はご覧になれません。

*2. HDMI接続にはHDMIケーブル(2.0m) 719もしくは市販のケーブルが必要となります。また一部ケーブルには対応できないものがあります。

*3. 後席個別再生可能な音楽・映像ソースの組み合わせは限られます。詳しくは販売店におたずねください。

※フィッティングキットを含む価格です。

※ディスプレイを開いた状態でインナーミラー(バックミラー)の後方視界が一部さえぎられる場合があります。その場合、ディスプレイを閉じるか、または角度を調整して、後方確認を行ってください。

※写真はイメージです。実際の商品とは異なります。

※画面は全てハメ込み合成です。また、画面はイメージで実際とは異なる場合があります。

■HDMIおよびHDMIロゴは、HDMI Licensing Administrator, Inc.の登録商標です。

■“Miracast”は、Wi-Fi Allianceの登録商標です。

■Bluetooth®は、Bluetooth SIG, Inc.の商標です。

[保証] トヨタ純正用品: 3年間6万km

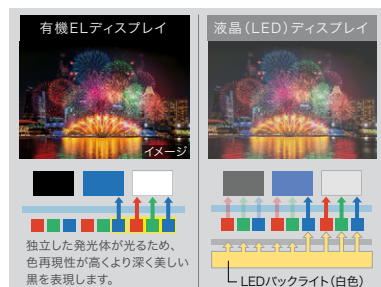
**息をのむ色彩と“黒”の表現力を誇る有機ELディスプレイ。**

バックライトで照らす一般的な液晶(LED)に比べ、発光体そのものが光る有機ELは、美しい黒と、高コントラストによるくっきり鮮やかな色再現を可能にしました。



背面アクチュエーター内蔵

ディスプレイから音が聞こえる。映像と音声の自然な一体感。

ディスプレイに内蔵されたアクチュエーターが明瞭な音色と音像定位を実現。ディスプレイそのものがスピーカーとなることで音と映像が一体となった自然な映像視聴が体感いただけます。

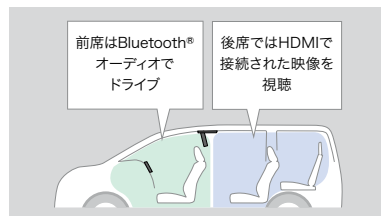
**後席は映像、前席はお好みの音楽。前後で個別再生が可能。**

前/後席それぞれ別の音楽や映像を楽しむことができます。*3 例えば、後席はHDMIで接続された機器の映像を視聴、前席ではBluetooth®で音楽を聞きながら運転といった使い方が可能です。



専用リモコン付属

047 12.1型後席ディスプレイ V12T-R72C*1**104,500円(消費税抜き95,000円)****0.5H <V7EX>**

迫力の12.1型HDディスプレイ。その圧倒的に美しく鮮やかな映像はリヤシートに感動を届けます。

■12.1型液晶 (W: 267mm × H: 150mm)

■斜めから見ても色飛びしない広視野角液晶。

■再生可能ソース: TV、HDMI出力*2、USB再生動画、Miracast*

設定色: ブラック

[設定] Z

*1. 後席ディスプレイで、ナビ画面はご覧になれません。

*2. HDMI接続にはHDMIケーブル(2.0m) 719もしくは市販のケーブルが必要となります。また一部ケーブルには対応できないものがあります。

※フィッティングキットを含む価格です。

※ディスプレイを開いた状態でインナーミラー(バックミラー)の後方視界が一部さえぎられる場合があります。その場合、ディスプレイを閉じるか、または角度を調整して、後方確認を行ってください。

※写真は当該車両とは異なります。

※画面は全てハメ込み合成です。また、画面はイメージで実際とは異なる場合があります。

※写真は取付けイメージです。

■HDMIおよびHDMIロゴは、HDMI Licensing Administrator, Inc.の登録商標です。

■“Miracast”は、Wi-Fi Allianceの登録商標です。

[保証] トヨタ純正用品: 3年間6万km

**719 HDMIケーブル(2.0m)****2,519円(消費税抜き2,290円) <4063>**

[メーカー]: エレコム

お手持ちのポータブルDVD/Blu-rayプレーヤーや家庭用ゲーム機など、HDMI出力対応のメディア機器とディスプレイオーディオを接続するHDMIケーブルです。長さが2.0mあるため、後部座席からでも接続が可能となります。

○規格: High Speed with Ethernet

○伝送速度: 10.2Gbps

○対応解像度: 4K × 2K(30p)対応

○ケーブル長: 2.0m

○ケーブル太さ: φ5.0mm

■HDMIおよびHDMIロゴは、HDMI Licensing Administrator, Inc.の登録商標です。

■本製品に接続、視聴可能な機器(および機能、アプリなど)は限られます。使用条件によっては視聴できない場合があります。また一切の動作保証はいたしておりません。

[保証] TMP取り扱い商品: 1年間

AUDIO VISUAL



ダブルツイーター装着状態(助手席側)

ダブルツイーター装着状態

048 プレミアムサウンド8chスピーカー&ダブルツイーターシステム

108,350円(消費税抜き98,500円) 2.5H (V8KX)

[システム構成品]

- ①:ダブルツイーター(ピアノブラック)
- ②:高性能 別体アンプ
- ③:プレミアムドアウーファー(フロントドア用)

[設定] Z

※フィッティングキットを含む価格です。

※ドアウーファーは、車両標準のドアスピーカーを外しての装着となります。

※写真の商品意匠は当該車両と異なる場合があります。

※ダブルツイーター装着状態にて、音響チューニングを行っております。

■Hi-Res ロゴは、一般社団法人日本オーディオ協会の登録商標です。日本オーディオ協会のハイレゾ定義に準拠した製品にロゴを冠しています。

【保証】トヨタ純正用品:3年間6万km

**左右同時定位のバランスと拡がりあるサウンド。**

クルマの中は左右のスピーカーが耳に届くまでの距離が異なり、本来の音源を持つ音の位置情報を正しく再現(聴取)することが難しい環境です。ダブルツイーターは、運転席・助手席の両席で左右の音の到達タイミングを一致させることができる(2軸タイムアライメント)左右席同時定位を実現。助手席のゲストと共に、まるで目の前で演奏しているかのような、左右均等に広がるサウンドステージを体感いただけます。

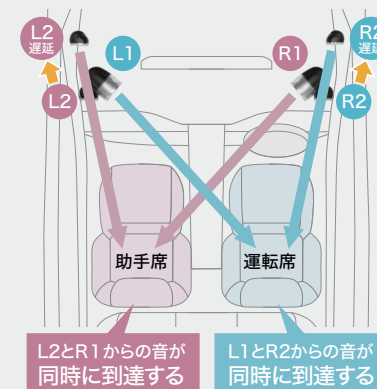

左右席同時定位原理図

厚みのある迫力のボーカルサウンド。

車種専用音響チューニングによる、サウンドステージの奥行きや広がり、の再現にくわえて、音源に含まれるボーカル成分を独自の信号処理技術にて補正することで、ボーカルの厚みや声の張り出し感を増強。ボーカルが目の前にいるような臨場感溢れるサウンドをお楽しみいただけます。

音源が本来持っている音場空間までも再現。

ハイレゾ以外の音楽データでは、欠落してしまった22kHz以上の超高域を予測補完し付加します。その音源に本来あった自然な音場空間までも擬似的に再現。いつもの音楽を臨場感あふれる高音質で視聴できます。

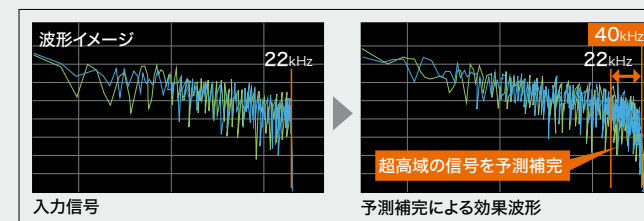
**ヤマハ株式会社による音響チューニング。**

『楽器の音色』を知り尽くしたヤマハ株式会社が音響チューニングを監修。生演奏に近い楽器の響きや音色までも豊かに表現します。

詳しくは
こちらを
Check! >>



【保証について】



トヨタ純正用品、GRパーツは、3年間6万km保証です。

(一部商品を除く)

保証修理を受けられる期間は、トヨタの販売店、またはトヨタ認定サービス工場
商品をとヨタ車に取り付けた日(販売した日)から3年間となります。
ただし、その期間内でも走行距離が60,000kmまでとなります。
※一部消耗品の保証期間や詳細につきましては、販売店にお問い合わせください。

<https://toyota.jp/alphard/option/>



(株)トヨタカスタマイジング&ディベロップメントが取り扱う、モデリスタパーツ、GRパーツ、サポトヨプラス用品は、1年間2万km保証です。

モデリスタパーツ、GRパーツ、サポトヨプラス用品について保証を受けられる期間は、一部消耗品を除き
パーツを車両に装着された日から1年間となります。ただし、その期間内でも走行距離が20,000kmまでとなります。
※一部消耗品の保証期間や詳細につきましては、下記のお問い合わせ先にてご確認ください。

<https://www.modellista.co.jp/s/alphard/>

<https://www.trdparts.jp/alphard/>



TZ用品は、1年間
または3年間保証です。
(一部商品を除く)

TMP取り扱い商品は、1年間保証です。
(一部商品を除く)

000 トヨタ純正用品、GRパーツ(販売店取付)

トヨタ自動車(株)の取り扱い商品

000 モデリスタパーツ(販売店取付)

(株)トヨタカスタマイジング&
ディベロップメントの取り扱い商品

000 サポトヨプラス用品(販売店取付)

(株)トヨタカスタマイジング&
ディベロップメントの取り扱い商品

000 GRパーツ(販売店取付)

(株)トヨタカスタマイジング&
ディベロップメントの取り扱い商品

000 TZ用品(販売店取付)

トヨタモビリティパーツ(株)の取り扱い商品

000 TMP取り扱い商品(販売店取付)

トヨタモビリティパーツ(株)の取り扱い商品

■TCD:株式会社トヨタカスタマイジング&ディベロップメント ■TMP:トヨタモビリティパーツ株式会社

【お取り扱い上の注意】

●購入後の改造は重大な事故や故障を招く危険性がありますので絶対に行わないでください。

●GRパーツにつきましては、「トヨタ純正用品」および「モデリスタパーツ」、モデリスタパーツは、「トヨタ純正用品」および「GRパーツ」との組み合わせは原則できません。ただし、一部用品につきましては組み合わせ可能な場合があります。詳しくは、GRパーツ(トヨタカスタマイジング&ディベロップメント取り扱い商品)はTRDコールセンター、モデリスタパーツはモデリスタコールセンターまでお問い合わせください。 ●GRパーツおよびモデリスタパーツの装着により、ガレージジャッキが指定の位置で使えなくなる場合があります。あらかじめご了承ください。 ●フロントスポイラーを装着した車両を牽引する場合、フロントスポイラーが変形することがあります。

エアロパーツ

●エアロパーツ(301~304)を装着した場合、路面とのクリアランスが狭くなり、縁石などの段差、スロープなどで路面と干渉しやすくなります。また、積雪時ラッセルしたまま走行したり、凍結(着水)状態で使用した場合、エアロパーツが破損する恐れがあります。 ●エアロパーツ(301~304、307)は樹脂(ABS/ポリプロピレン/PPE)製です。樹脂(ABS/ポリプロピレン/PPE)製は一般的に、衝撃などに弱くなりますのでご注意ください。特に極寒時にはご注意ください。 ●塗装パーツにつきましては、塗装色の色が標準車と完全に一致しない場合があります。 ●エアロパーツ(301~304)、フロントグリル(305)、シグネチャーイルミブレッド(306)を装着した場合、パノラミックビューモニターにパーツの一部が映り込む場合があります。詳しくは、車両の取扱書をご確認ください。

「パフォーマンスダンパー®」

●GRパフォーマンスパッケージ(505)、GR「パフォーマンスダンパー®」セット(506)を装着した場合、路面とのクリアランスが狭くなり、縁石などの段差、スロープなどで路面と干渉しやすくなります。また、積雪時ラッセルしたまま走行したり、凍結(着水)状態で使用した場合、破損する恐れがあります。

アルミホイール/タイヤ

★アルミホイール&タイヤセット(815、502)を装着した場合、走行音が増加したり雨の日の排水性や雪道・凍結路面でのグリップが低下する場合があります。また、乗り心地や操縦安定性が標準車と異なる場合があります。標準車のタイヤに比べ摩耗が早くなる場合があります。タイヤチェーンが使用できない場合があります。あらかじめご了承ください。

●アルミホイール&タイヤセット(815、502)の装着に際し、本カタログ記載の適合を必ず守ってください。 ●スタッドレスタイヤなど設定以外のタイヤを装着した場合にはハミ出し、干渉などの可能性があります。 ●パンクの際、商品に付属されるホイールナットアダプター、専用パターンキーが必要となりますので必ず車載ください。 ●アルミホイール&タイヤセット(815、502)を装着して、標準装備のタイヤからサイズ変更が生じた場合、車両に装備されている運転支援装置や予防安全機能などを一部無効にするなどの対応が必要になる場合があります。詳しくは車両の取扱書をご確認ください。

ドレスアップマフラー

●リヤスタイリングキット(304)を装着した場合、路面とのクリアランスが狭くなり、縁石などの段差、スロープなどで路面や突起物などと干渉しやすくなります。また、音質、性能が変化する場合があります。ドレスアップマフラーは素材の特性上、熱で変色したり、表面に錆が発生することがあります。

※「PERFORMANCE DAMPER/パフォーマンスダンパー」はヤマハ発動機㈱の登録商標です。

このカタログに関するお問い合わせは、お近くのアルファード取扱店または、下記へ

トヨタ自動車株式会社 取り扱い商品		株式会社トヨタカスタマイジング&ディベロップメント 取り扱い商品		(販売元)トヨタモビリティパーツ株式会社											
ベース車両および純正用品(001~049)に関するお問い合わせ先		301~323、901に関するお問い合わせ先		501~506に関するお問い合わせ先		701に関するお問い合わせ先		703、713に関するお問い合わせ先 ※703はTZ用品ではありません。		704、707、709~711に関するお問い合わせ先 ※704、707はTZ用品ではありません。		708、712、718に関するお問い合わせ先 ※708はTZ用品ではありません。			
トヨタ自動車株式会社 お客様相談センター		モデリスタコールセンター		TRDコールセンター		(製造元)セルスター工業株式会社		(製造元)サンショウ株式会社		(製造元)榎屋ヤック株式会社 お客様相談室		(製造元)株式会社カーメイト サービスセンター			
TEL	0800-700-7700	TEL	050-3161-1000	TEL	050-3161-2121	TEL	0570-006867(ナビダイヤル) 0120-75-6867(フリーダイヤル)	TEL	053-421-5137	TEL	0564-66-0773	TEL	03-5926-1212		
お問い合わせサービスもご利用いただけます。		TEL	050-3161-1000	TEL	050-3161-2121	TEL	0570-006867(ナビダイヤル) 0120-75-6867(フリーダイヤル)	TEL	053-421-5137	TEL	0564-66-0773	TEL	03-5926-1212		
オープン時間	365日 9:00~18:00	オープン時間	10:00~18:00 (除く指定定休日)	オープン時間	10:00~18:00 (除く指定定休日)	オープン時間	9:00~18:00 (土・日・祝日および指定休日を除く)	オープン時間	月~金 9:00~17:30 土 9:00~16:30(日祝休み)	オープン時間	9:30~12:00/13:00~17:30 (除く指定定休日)	オープン時間	月~金10:00~18:30、土日祝10:00~12:00/13:00~18:30(除く指定定休日)		
ホームページ	https://toyota.jp	ホームページ	https://www.modellista.co.jp	ホームページ	https://www.trdparts.jp	ホームページ	https://www.cellstar.co.jp/	ホームページ	http://www.sansho-g.co.jp/	ホームページ	https://www.yacjp.co.jp	ホームページ	https://www.carmate.co.jp/		
(販売元)トヨタモビリティパーツ株式会社				702に関するお問い合わせ先		705に関するお問い合わせ先		706に関するお問い合わせ先		719に関するお問い合わせ先					
714に関するお問い合わせ先		715に関するお問い合わせ先		716に関するお問い合わせ先		717に関するお問い合わせ先		702に関するお問い合わせ先		705に関するお問い合わせ先		706に関するお問い合わせ先		719に関するお問い合わせ先	
(製造元)株式会社ナテック		(製造元)株式会社ワイビーシステム		(製造元)株式会社コムテック サービスセンター		(製造元)株式会社日本電電サービスIN8マーケティング本部		(製造元)株式会社ボンフォーム		(製造元)星光産業株式会社		(製造元)大塚包装工業株式会社		(製造元)エレコム株式会社	
TEL	052-526-0801	TEL	03-6205-6507	TEL	0800-200-5654 ※ 0561-56-1814(有料)	TEL	042-588-7744	TEL	0584-63-1777	TEL	048-984-1290	TEL	088-685-2175	TEL	0570-084-465
オープン時間	(平日)9:00~17:00 (土日祝休業)	オープン時間	10:00~17:00 (土・日・祝日および指定休日を除く)	オープン時間	10:00~17:00 (土日祝日および年末年始・夏季休暇・GW等コムテック指定期間を除く)	オープン時間	月~土 9:30~18:00 (日曜・祝日・指定休日を除く)	オープン時間	(平日)9:00~17:30 (土日祝休業)	オープン時間	9:00~12:00/13:00~17:00 月曜日~金曜日(祝祭日を除く)	オープン時間	9:30~12:00/13:00~17:30 (土・日・祝日および指定休日を除く)	オープン時間	10:00~19:00 年中無休
ホームページ	http://www.natec-emergency.jp/	ホームページ	https://www.syou-bou.com/	ホームページ	https://www.e-comtec.co.jp	ホームページ	http://www.j-e-s.co.jp/index.html	ホームページ	https://www.bonform.co.jp/	ホームページ	https://www.seikosangyo.co.jp/	ホームページ	https://www.otsuka-housou.co.jp/	ホームページ	https://www.elecom.co.jp/

※携帯電話やPHS、公衆電話や050から始まるIP電話からはご利用いただけません。また、一部の光電話からもご利用いただけません。その際は0561-56-1814(有料)よりおかけください。

本カタログに掲載されている商品につきましては、車両登録後の取付を前提としております。

本仕様ならびに装備は予告なく変更することがあります。(このカタログの内容は「24年4月現在のもの」ボディカラーおよび内装色は撮影の条件、ご覧になる印刷物または画面によって実際の色とは異なって見えることがあります。

ナビゲーション・オーディオ・ETC等との同時装着可否につきましては、販売店にお問い合わせください。 ※本カタログに使用した撮影小物は商品に含まれません。

商品によっては、車両本体への穴あけ加工等が必要となる場合があります。