



2024年3月

bZ4X

[View Cars](#)

GO BEYOND ZERO



クルマの技術は、日々進歩している。
では、地球も明るい未来へと進歩しているだろうか。

人類にとっての故郷、地球。
このホームプラネットの美しさを大切に
次世代に継承していくことこそ
本当の意味での「進歩」であると私たちトヨタは考えます。

2050年のカーボンニュートラル実現に向けて
開発を続けてきたHEV、PHEV、FCEV。
そして今、BEVシリーズとして
「TOYOTA bZ」が走り出します。

bZの名に込めた想いは「Beyond Zero」。
CO₂の排出量ゼロを超えた価値を届けるために
乗る人全員が楽しい時間や空間を
共有できるクルマを叶えていきます。

ただの移動手段ではない
人と地球に寄り添うパートナーとして。
美しい未来に向けた、新たなスタートラインです。

POINTS FOR YOU



POINT 01

テクノロジーとエモーションの融合。

▶先進技術を携えたシンプルで逞しい造形美。



POINT 02

気持ちを豊かにする開放感と利便性。

▶BEVプラットフォームが実現する収納性。



POINT 03

胸のすくスムーズなドライビング。

▶考え抜かれたプラットフォームと充電性能。



POINT 04

もしものときに頼れる安心感。

▶Toyota Safety Sense



POINT 05

パートナーのようにクルマと通じ合える。

▶コネクティッド

DESIGN

デザイン

Hi-Tech&Emotion

テクノロジーとエモーションは共存できるか。その問いと向き合い続けた、ひとつの答え。
豊かな先進技術を携えたシンプルな造形美がここに。



Photo: Z (4WD)。ボディカラーのブラック(202)×プレシャスメタル(1L5) [2WC] はメーカーオプション。内装色のライトグレーは設定色(ご注文時に指定が必要です。指定がない場合はブラックになります)。235/50R20タイヤ&20×7½J アルミホイール、ソーラー充電システム、カラードキャリアバー(ブルー)、リヤスポイラー、おくだけ充電®はメーカーオプション。 ■写真は合成です。





Moving with curiosity.







先進と本質。細部まで突き詰めた美が走りだす。

Photo: Z (4WD)。ボディカラーのブラック(202)×プレジヤスメタル(1L5) [2WC]はメーカーオプション。内装色のライトグレーは設定色(ご注文時に指定が必要です。指定がない場合はブラックになります)。235/50R20タイヤ&20×7½J アルミホイール、ソーラー充電システム、カラードキャリパー(ブルー)、リヤスポイラー、おくだけ充電®はメーカーオプション。 ■写真は合成です。



集中と解放。洗練した空間は気持ちと一体となっていく。

Photo: Z (4WD)。ボディカラーのブラック(202)×プレシャスメタル(1L5) [2WC] はメーカーオプション。内装色のライトグレーは設定色(ご注文時に指定が必要です。指定がない場合はブラックになります)。ソーラー充電システム、カラードキャリアパー(ブルー)、リヤスポイラー、おだけ充電[®]はメーカーオプション。 ■写真は機能説明のために各ランプを点灯したものです。実際の走行状態を示すものではありません。 ■写真は機能説明のためにボディの一部を切断したカットモデルです。 ■画面はハメ込み合成です。



その開放感は、心の余裕をより豊かに広げていく。



その安心感は、身体をあずけてどこまでも走りたくなる。



フルLEDランプによる、先進的な眼差し。

▶4眼LEDヘッドランプ(オートレベルリング機能付)+LEDクリアランスランプ(LEDデイトタイムランニングランプ[DRL]機能付)+LEDターンランプ

ターンランプ点灯時に、デイトタイムランニングランプ、クリアランスランプを消灯して切り替えるダブルクッションタイプを採用し、優れた被視認性を確保。すべての光源をLEDにすることで消費電力の低減にも寄与しています。



先進的かつ視認性の高い一文字のリヤコンビネーションランプ。

▶LEDリヤコンビネーションランプ(テール・ストップ・バックアップ・ターン)

▶LEDリヤフォグランプ(リヤランプ内蔵・右側のみ)
[寒冷地仕様とセットでメーカーオプション]



光輝とブラック塗装で先進さを演出したアルミホイール。

▶235/50R20タイヤ&20×7½Jアルミホイール(切削光輝+ブラック塗装/一部樹脂加飾/センターオーナメント付)

[Zにメーカーオプション]



空力向上と軽量化を両立したアルミホイール。

▶235/60R18タイヤ&18×7½Jアルミホイール(樹脂フルキャップ[シルバー塗装+ブラック塗装]付)

USABILITY

室内空間

Useful&Simple

BEVプラットフォームだからこそ実現できた開放的な室内。機能や収納をもっと多彩に。空間はもっと広くシンプルに。





運転中の視点移動を最小限に。

▶**トップマウントメーター**

遠方配置のマルチインフォメーションディスプレイをステアリングの上から見ることで視点移動が少なく、運転に集中できます。また、フードレスのデザインと、ガラスへの映り込みを防ぐ特殊な光学フィルムを採用し、メーターの視認性を確保しました。



大画面で鮮やかな、ディスプレイ。

▶**12.3インチディスプレイオーディオ(コネクティッドナビ対応) Plus**

高精細なHDワイドディスプレイを搭載するとともに、T-Connectのオプションサービス「コネクティッドナビ(車載ナビ有)」に対応。車載ナビも搭載しています。



直感的に操作できるシフト。

▶**ダイヤル式シフト**

コンパクトなダイヤル式のシフトスイッチで、優れた操作性を実現しました。押し下げて、右に回すとドライブポジションに、左へ回すとリバースに切り替わります。



開放感のある、大型パノラマルーフ。

▶**パノラマムーンルーフ
(電動サンシェード/挟み込み防止機能付*)**

光を呼び込むパノラマムーンルーフが前席から後席まで開放感をもたらします。電動サンシェードが直射日光をガードし、さらに、挟み込み防止機能付で開閉時の安全性にも配慮しました。

[全車にメーカーオプション]

※挟まれる物の形状や挟まれ方によっては挟み込みを検知できない場合があります。開閉時には十分にご注意ください。



[光学ミラーモード]



[デジタルミラーモード]

後方の安全確認をサポート。

▶デジタルインナーミラー (カメラ洗浄機能付)

車両後方カメラの映像を、インナーミラー内のディスプレイに表示。切替レバーを操作することで、光学ミラーモードからデジタルミラーモードに切り替えることができます。ヘッドレストや荷物などで視界をさえぎられずに、後方を確認することが可能です。

[Zに標準装備。Gにメーカーオプション]

■走行前に必ずミラーの調整を行ってください。走行中は、デジタルインナーミラーの位置やディスプレイに表示される映像を調整しないでください。また、外部光による反射でディスプレイが見えにくい場合には、光学ミラーモードに切り替えてください。■体調・年齢などにより、ディスプレイに表示される映像に焦点が合うまで時間がかかる場合があります。また着雪や雨滴、汚れ等により映像が見づらくなる場合があります。その場合にはカメラ洗浄機能で拭拭するか、光学ミラーモードに切り替えてください。■夜間など暗い場所では、周辺を明るく見せるために映像が自動的に調整されることにより、特有のちらつきが発生する場合があります。



室内を快適な空気環境へ。

▶ナノイーX^{*1}

ナノイーXは、ナノイーに比べて、効果の元であるOHラジカルをより多く含む微粒子イオンです。インパネの運転席側吹き出し口から室内へ放出され、車室内を快適な空気環境に導くナノイーがさらに進化しました。

[ナノイーの技術]

<お肌や髪にやさしい弱酸性>

<ウイルス^{*}・菌^{**}の抑制>

<脱臭^{***}>

[Zに標準装備]

★、★★、★★★車室空間での試験による約1時間の効果であり、実使用環境・実使用条件での結果ではありません。*2*3*4 ●効果には個人差や作動条件による差があります。*1.nanoE (ナノイー)= nano-technology + electric 最先端のテクノロジーから生まれた“水に包まれている電気を帯びたイオン”のこと。*2.試験機関：(一財)日本食品分析センター/試験方法：実車において付着したウイルス感染価を測定/抑制の方法：ナノイーを放出/対象：付着したウイルス/試験したウイルスの種類：1種類/試験結果：1時間で99%以上抑制。第20073697001-0101号。報告書日付：2020年12月4日 *3.試験機関：(一財)日本食品分析センター/試験方法：実車において付着した菌数を測定/抑制の方法：ナノイーを放出/対象：付着した菌/試験した菌の種類：1種類/試験結果：1時間で99%以上抑制。第15038623001-0101号。報告書日付：2015年5月12日 *4.試験機関：パナソニック ホールディングス株式会社プロダクト解析センター/試験方法：実車において布に付着させたタバコ臭を6段階臭気強度表示法による検証/脱臭の方法：ナノイーを放出/対象：付着したタバコ臭/試験結果：1時間で臭気強度1.8以上低減。BAA33-150318-M35。

■nanoE、ナノイー及びnanoEマークは、パナソニック ホールディングス株式会社の商標です。■使用環境によってはナノイーの効果が十分に得られない場合があります。

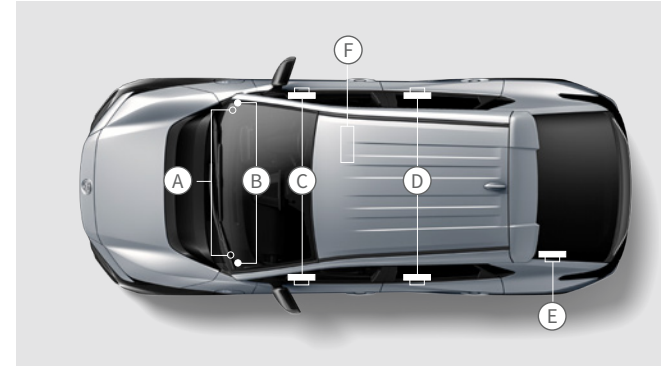

①9cm スコーカー ②2.5cm ホーンツイーター ③8×9inch ウーハー
④15cm フルレンジスピーカー ⑤22.4cm サブウーハー ⑥専用アンプ

室内に広がる上質なサウンド。

▶JBLプレミアムサウンドシステム(9スピーカー)

bZ4Xの静かな室内空間に合わせて、9つのスピーカーを配置し、高性能なJBL専用アンプを最適にレイアウト。さらに、前席にJBLの代名詞でもあるホーンツイーターを採用するなど、室内全体に力強く表情豊かなサウンドが響く設計としています。

[Zに標準装備]

■“JBL”はHarman International Industries, inc.の商標です。



● AUTO (ECO) ボタンON ● 輻射ヒーター

省電力で乗る人を暖かく。

▶AUTO (ECO) ボタン

AUTO (ECO) ボタンをONにすると、乗員の周囲だけを暖気で包んだり、シートヒーター/輻射ヒーターやステアリングヒーターを自動調整して乗員の周囲を温めます。また冷房時も自動調整して快適性を維持しつつ、電力消費を抑えます。

▶輻射ヒーター

運転席はステアリングコラムの下面、助手席はロアパネル面に、遠赤外線輻射ヒーターを設置。暖かさを感じるまでわずか1分という速さで、膝から下を一気に暖めます。



暑い日にも、短時間で涼しく。

▶シートベンチレーション(運転席・助手席)

前席の背もたれ面と座面にシート表皮の熱気を吸い込むことで冷涼感をもたらすベンチレーション機能を設定。シート自体がエアコンの冷風を吸い込む方式となり、より短時間で冷涼感を得ることが可能になりました。

[Zに標準装備]



後席でのひと時をさらに快適に。

▶後席シートヒーター

後席シートを暖め、寒い日も快適に過ごすことができます。

[Zに標準装備]



シートポジションを無段階に電動調整。

▶運転席8ウェイパワースポーツシート

前後スライド、リクライニング、シート上下、座面前端上下の各調整を無段階に電動で行えます。また、腰部を支えるランバーサポートの2ウェイ調整もスイッチ操作で可能です。



シートポジションを無段階に電動調整。

▶助手席8ウェイパワースポーツシート&合成皮革シート表皮

[Zに標準装備]

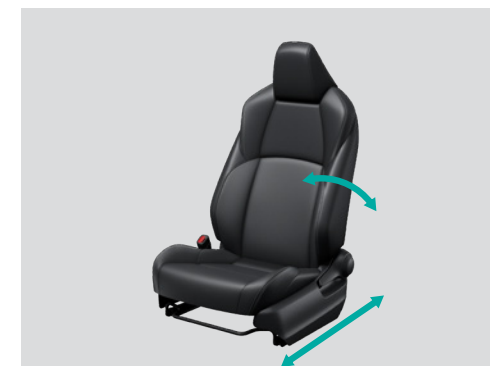

体格に合わせてスライドやリクライニング量を調整。

▶助手席4ウェイマニュアルスポーツシート&ファブリック+合成皮革シート表皮

[Gに標準装備]



ロングラゲージモード



アジャスタブルデッキボード

荷物の出し入れがしやすいラゲージスペース。

▶ラゲージスペース

広くフラットなラゲージスペースには、ゴルフバッグ3個が収納可能です。

*1. デッキボード上段の場合。デッキボード下段の場合は828mmとなります。

－ロングラゲージモード

後席を倒せば、シートバックまでほぼフラットになり、長尺物の積載が可能です。

－アジャスタブルデッキボード

デッキボードを下段にすると、天井までの高さが+71mmとなり、背の高い荷物の積載が可能となります。

▶ハンズフリーパワーバックドア(挟み込み防止機能*2・停止位置メモリー機能・予約ロック機能付)

スマートキーを携帯していれば、リヤバンパーの下に足を出し入れするだけで、バックドアが自動開閉。バックドア下端部にあるスイッチでの操作も可能です。停止位置の記憶、自動クローズ中の予約ロックも行えます。

[Zに標準装備]

*2. 挟まれる物の形状や挟まれ方によっては挟み込みを検知できない場合があります。開閉時には十分にご注意ください。

■ハンズフリーパワーバックドアについては、作動条件についてご注意いただきたい項目があります。詳しくは取扱書をご覧ください。



[給電イメージ]



外部給電器(別売)

※一般家庭が日常使用する電気量1日当たり10kWh(平均消費電力400W)として電力変換効率 = 80%満充電から駆動用電池充電警告灯が点灯するまでに使用できる電池容量 = 55kWh補機消費電力 = 160Wとして試算。



[V2H機器] (別売:販売はトヨタホーム株式会社) 株式会社デンソー製



[給電イメージ]

災害時も、住宅へ電力を供給。

▶急速充電インレット(外部給電機能[V2H]付)^{*1}

災害などによる停電時に、住宅や電気製品^{*2}に最大消費電力DC9kW以下の大出力の電力を供給。停車中のみ使用可能です。また、給電中でもアクセサリコンセントの使用が可能です。

*1. 急速充電インレットをご利用になるには、b24Xから取り出したDC(直流)電力をAC(交流)に変換する別売りの「外部給電器」が必要です。車両側の定格出力はDC9kWです。詳しくは販売店におたずねください。 *2. 使用する電気製品に付属の取扱書や、製品に記載されている注意事項を必ずお守りください。

▲注意: ベースメーカー(植込み型心臓ペースメーカー/植込み型両心室ペースングパルスジェネレータ)装着のお客様は、給電の操作はご自身ではなさらず、ほかの方へお願いしてください。●給電時は、外部給電器、給電ケーブルに近付かないでください。給電により、ペースメーカーの動作に影響を与えるおそれがあります。●給電中は車内にとどまらなでください。給電により、ペースメーカーの動作に影響を与えるおそれがあります。●ものを取るときなどに、トランクルームなどを含めた車内に入り込まないでください。給電により、ペースメーカーの動作に影響を与えるおそれがあります。



非常時に役立つ電源を全車標準装備。

▶アクセサリコンセント (AC100V・1500W/1個/非常時給電システム付)^{*3}

大容量のバッテリーに蓄えた電力を「走る」以外にも使えるb24X。コンセント(AC100V・1500W)を、ラゲージ右側に設置。AC100Vで最大消費電力の合計が1500W以下の電気製品^{*2}を使用できるので、消費電力の大きな電気製品も安心です。非常時給電システムを使用することで、災害などによる非常時に電力が必要なおとき、車両の走行機能を停止した状態で給電ができます。

*3. 合計消費電力は1500W以下でご使用ください。1500Wを超えると保護機能が作動し、給電機能が停止します。工場出荷時の電源周波数は車両によって異なります。車両の取扱書を確認し、電気製品の使用可能な周波数と車両の電源周波数が異なる場合は、販売店にご相談ください(b24Xの場合、50Hzに設定されています)。



スマートフォンをワイヤレスで充電。

おだけ充電

▶おだけ充電[®]

スマートフォンを、フロントコンソールトレイ内に設置した充電エリアに置くだけで充電が行えます。また、大切なスマートフォンがいつでも目に見えるように蓋をシースルー化。着信時の画面点灯が目視可能です。

[全車にメーカーオプション]

■ご利用は、ワイヤレス充電の規格Qi(チー)の認証を取得した機器、もしくはQiに対応したアクセサリを装着した機器などに限られます。Qi認証の取得有無はWireless Power Consortiumのホームページでご確認できます(<https://www.wirelesspowerconsortium.com/>)。

■トレイ寸法(タテ約168mm、ヨコ約91mm)を超えるQi対応機器(アクセサリ類を含む)は、トレイに置くことができないため、充電はできません。■機種に装着するカバーや機種によっては正常に作動しない場合やご注意ください。■特におだけ充電のロゴは、株式会社NTTドコモの登録商標です。

▲注意: 植込み型心臓ペースメーカー等の医療用電気機器を装着されている方は、おだけ充電のご使用にあたっては医師とよくご相談ください。充電動作が医療用電気機器に影響を与えるおそれがあります。



ドアと窓を閉めたまま電源コードを出して給電。

▶外部給電アタッチメント

野外でも安心して給電できるよう、ドアと窓を閉めたまま電源コードが出せる外部給電アタッチメントを設定。車内への虫などの異物の侵入や、雨天時の水の侵入を予防します。

■写真は装着イメージです。



トヨタの給電について詳しくはこちら

▲コンセントを安全にお使いいただく上での注意事項

[電源コード/配線] ■コンセントに、二股などの分岐用コンセントを複数接続しないでください。コードが発熱する可能性があります。異常な発熱を感じたらただちに使用を中止してください。■車内のアクセサリコンセントに、使用する意図のない電気製品が接続されていないことを確認してください。非常時給電を開始したときに、車内のアクセサリコンセントにも電源供給されることにより、それらの電気製品が作動するおそれがあります。[使用する電気製品] ■使用する電気製品の取扱説明書の注意事項に従ってください。一般の電気製品の多くは自動車内や屋外での使用は想定されていないため、次のような問題が発生する可能性があります。●走行中の振動で故障する可能性 ●特に外気温が低いときや高いときは、故障や作動不良になる可能性 ●水平設置が必要な電気製品は、正常に作動しない可能性 ■防水仕様でない電気製品を除き、雨や水のかかる場所、湿気が多い場所では使用しないでください。■車両の状態によっては、一時的に給電機能が停止することがあるため、医療機器は使用しないでください。■次のような電気製品は正しく作動しないおそれがあります。●起動時の電力が大きい電気製品 ●精密なデータ処理をする計測機器 ●きわめて安定した電力供給を必要とする電気製品 [使用する電気製品の消費電力] ■合計消費電力は1500W以下でご使用ください。1500Wを超えると保護機能が作動し、給電機能が停止します。■定格消費電力合計が1500W以下であっても、起動時等に大きな電力を必要とする電気製品があります。その場合は、保護機能が作動して、給電機能が停止します。■定格消費電力が大きい電気製品(ホットプレートなど)の中には、コンセントを単独で使うことを必須としているものがあります。その場合、他の電気製品と併用しないでください。

[使用する電気製品の作動周波数] ■工場出荷時の電源周波数は車両によって異なります。車両の取扱説明書を確認し、電気製品の使用可能な周波数と車両の電源周波数が異なる場合は、別途ご相談ください。車外の電気製品と接続してご使用になる場合は次の項目にもご注意ください。[車両の安全確保] ■車外に電源コードを引き出して使用する場合は、誤って車両を発進させないようにご注意ください。■使用中は車両から離れないでください。■落雷の可能性がある天候の時はコンセントを使用しないでください。使用中、雷に気づいたときには使用を停止してください。[電源コード/配線] ■コードリールを使う場合、コードが発熱する可能性がありますので、コードはリールからすべて引き出してご使用ください。■車外に電源コードを引き出して使用する場合は、雨水の侵入などにご注意ください。コンセントに雨水が付着した場合は、乾燥させてから使用してください。■電源コードをドアなどに挟まないようご注意ください。[外気温が高いとき] ■炎天下など、車内が高気温になる状態でご使用すると、給電機能が停止することがあります。その場合は、車両を日陰等に移動したり、クーラーを使用するなどして室内温度を下げてください。[外気温が低いとき] ■特に外気温が低いときは、給電機能が作動できないことがあります。その場合は、車両を走行させるなどし、車両を暖めると使用できる可能性があります。[クーラーの使用に関する警告] ■非常時給電システムの使用中は、お子様や介護を必要とする方、ペットを車内に残さないでください。クーラーを使用している場合、システムの自動停止等により室内が高気温になる場合があり、熱中症・脱水症状になり、重大な障害に及ぶか最悪の場合死亡につながるおそれがあります。



ⒶUSB端子 (Type-C) /2個&アクセサリソケット (DC12V・120W/1個)



Ⓑユーティリティトレイ



Ⓒフロントコンソールボックス



Ⓓ大型ドアポケット (フロント・リヤ)



Ⓔお出かけ充電[®] [全車にメーカーオプション] & USB端子 (Type-A) /1個



ⒺUSB端子 (Type-C) /2個



Ⓖリヤアームレスト (小物入れ / カップホルダー2個付)

PERFORMANCE

走行性能

Smooth&Powerful

胸のすく加速感と、頼れる充電性能。都会も自然も滑らかに走りゆくbZ4Xは、あなたを未知なる体験へと導いていく。



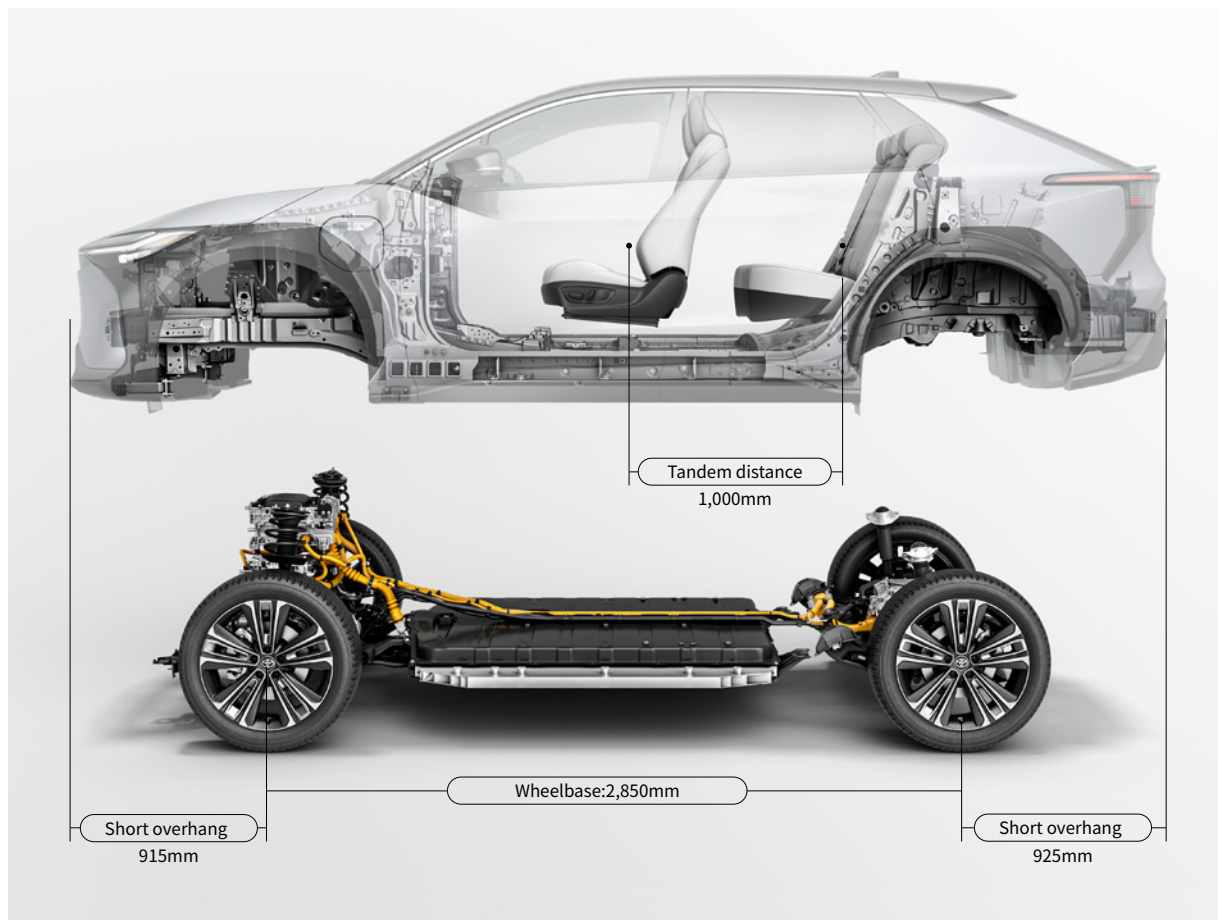

※数値はFWD。

電池パックの最適配置による、低重心化と広い室内。

▶低重心パッケージ

薄型の電池パックをアンダーボディに配置することで車体を低重心化し、操縦時のクルマとの一体感を実現。また、足元にゆとりある空間が生まれることで、広々とした室内空間を確保しました。

応答性を高める高剛性ボディ。

▶高剛性ボディ / 軽量化

電池パックと車体フレームを一体化させることでボディ剛性を向上。また、主要骨格部位に高強度と軽量化を両立する部材(ホットスタンプ材、高張力鋼板など)を最適配置。トランスアクスルやモーター、インバーターを一体化したeAxleの採用も、ボディの軽量化につながっています。

圧倒的な後席の広さ。

▶ロングホイールベース / ショートオーバーハング

大径タイヤを四隅に配置したロングホイールベース&ショートオーバーハングにより、開放的な後席のゆとりを実現。また、バッテリースペースの拡大や伸びやかなサイドスタイリングにも貢献しています。



細い路地に適した取り回し。

▶最小回転半径

ロングホイールベースでありながら、最小回転半径は5.6m。細い路地に入るときやUターン時、車庫入れや縦列駐車を取り回しがスムーズに行えます。

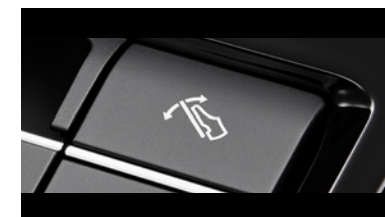

ストレスフリーな減速を実現。

▶Regeneration Boost(強回生ブレーキ)

アクセルペダルを緩めると、回生ブレーキによって機敏に減速。ブレーキを踏む頻度が減るため、疲労軽減にもつながります。

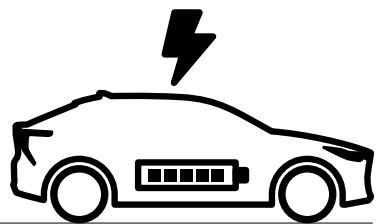

一充電走行距離

Z

WLTC (国土交通省審査値)

FWD 559 km(512km)

4WD 540 km(487km)

G

WLTC (国土交通省審査値)

FWD 567 km

4WD 551 km

モーターによるパワフルで爽快な走り。

▶BEV 走行距離

交流電力量消費率

Z

WLTC (国土交通省審査値)

FWD 128 Wh/km(141Wh/km)

市街地モード :113<123>Wh/km

郊外モード :121<134>Wh/km

高速道路モード :140<155>Wh/km

4WD 134 Wh/km(148Wh/km)

市街地モード :120<133>Wh/km

郊外モード :125<139>Wh/km

高速道路モード :146<162>Wh/km

G

WLTC (国土交通省審査値)

FWD 126 Wh/km

市街地モード :110Wh/km

郊外モード :119Wh/km

高速道路モード :139Wh/km

4WD 131 Wh/km

市街地モード :117Wh/km

郊外モード :122Wh/km

高速道路モード :144Wh/km

■〈 〉はメーカーオプションの235/50R20タイヤ&20×7½Jアルミホイール装着時。

■交流電力量消費率および一充電走行距離は定められた試験条件のもとでの値です。

お客様の使用環境(気象、渋滞等)や運転方法(急発進、エアコン使用等)に応じて値は大きく異なります。

■WLTCモードは、市街地、郊外、高速道路の各走行モードを平均的な使用時間配分で構成した国際的な走行モードです。市街地モードは、信号や渋滞等の影響を受ける比較的低速な走行を想定し、郊外モードは、信号や渋滞等の影響をあまり受けない走行を想定、高速道路モードは、高速道路等での走行を想定しています。



伸びのある加速フィーリング。

▶eAxle(イーアクスル)

トランスアクスル、モーター、インバーターを一体化したeAxleで、電力・駆動力のロスを抑制。高応答性のモーターを最大限に活用し、発進直後にトルクがピークに達するため、ガソリン車とは段違いのパワーと加速感を味わえるほか、静粛性にも優れています。

▶ドライブモードセレクト

走行シーンや、ドライバーの好みに合わせて最適な走りを選べます。

FWD	ECO	駆動力を抑えて航続距離を向上
	NORMAL	すべてのシーンでベストバランス
	SNOW	雪道などの滑りやすい路面では、駆動力制御により車輪のスリップを抑えて車両の安定性を確保
4WD	SNOW・DIRT	雪道に加えて泥道などの悪路でも、駆動力制御により車輪のスリップを抑えて車両の安定性を確保。降坂時の車速を低車速にキープするダウンヒルアシストコントロールも搭載
	DEEP SNOW・MUD	タイヤが埋もれるようなシーンでは、駆動力の優先配分やブレーキ制御に加えタイヤの空転を許容し、雪や泥などをかき出して車両を前進。降坂時の車速を低車速にキープするダウンヒルアシストコントロールも搭載
	Grip Control	一定の速度を維持し、登坂路や降坂路、平坦路においてもドライバーがハンドル操作に集中できるように支援
4WD	ECO	駆動力を抑えて航続距離を向上
	NORMAL	4輪駆動ならではの安定した走り

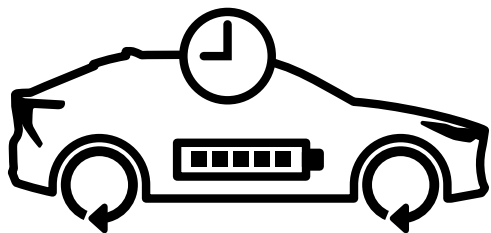

保証期間

10年20万km / 70%

(メーカー保証: 8年16万km/容量70%+
BEVバッテリーサポートプラス: 2年4万km)

安心の修理・交換保証。

▶ BEVバッテリー保証

バッテリーに不具合が発生した場合、10年20万kmまでの間、無償でバッテリー修理を行えるほか、新車時と比べて充電量が70%以下となった場合には無償でのバッテリー交換を保証しているため、安心してbZ4Xをお楽しみいただけます。



自宅でも、外出先でも、気軽に充電。

▶ 普通充電&急速充電

ご家庭では、付属の充電ケーブルとコンセントをつなぐだけで手軽に充電可能。道の駅やサービスエリアなどに設置されている「急速充電」にも対応しているため、外出先でも気軽に充電できます。

① ESU*¹ (電力供給ユニット)

より短時間で充電が可能な150kW出力の急速充電器(スタンド)に対応。小型ユニットに機能を集約し、車両の軽量化にも貢献しています。

*1. ESU: Electricity supply unit

② 普通充電ポート (充電インレット照明・充電インジケーター付)

車両に付属の充電ケーブルを用いて、自宅駐車場などのコンセント(200V/100V)とつなぐ充電や、普通充電器(スタンド)を利用した充電が可能です。



③ 急速充電ポート (充電インレット照明付)

CHAdeMO規格に準拠した急速充電器(スタンド)を利用し、充電が可能です。

▶ 充電ケーブル (AC200V・AC100V兼用)

ケーブルの長さは7m。メーカーオプションで15mも選択できます。*²

■ 電源プラグコード [コンセント側]

200V用に加えて、100V用の電源プラグコードも標準装備。使用するコンセントに合わせて交換できます。

■ コントロールユニット

漏電を検知。漏電時は通電しません。

■ 充電コネクタ [車両側]

クルマに差し込むだけで充電できます。

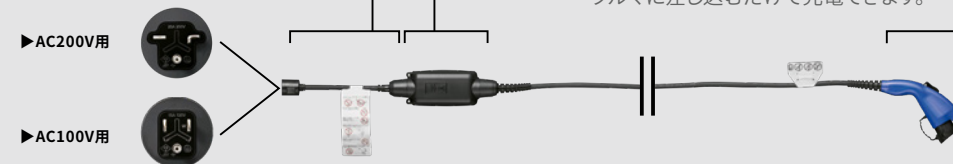

*². 記載の長さは、参考値であり製品の状態や測定方法で異なります。

▲注意: ペースメーカー (植込み型心臓ペースメーカー/植込み型両心室ペーシングパルスジェネレータ) 装着のお客様は、充電の操作はご自身でなさらず、ほかの方にお願ひしてください。充電時は、充電器、充電ケーブルに近づかないでください。充電によりペースメーカーの動作に影響を与えるおそれがあります。

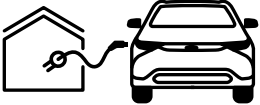
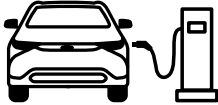
	普通充電*1	急速充電
		
充電時間*2*3	200V 3kW(16A)の場合 約21時間*4	50kW(125A)出力の急速充電器(スタンド)の場合 約60分*5
	200V 6kW(30A)の場合 約12時間*4	90kW(200A)出力の急速充電器(スタンド)の場合 約40分*5
主な設置場所	<ul style="list-style-type: none"> ・ご自宅(一戸建て/集合住宅)*6 ・トヨタ販売店(4,200店舗*7) ・商業施設 ・宿泊施設 など 	<ul style="list-style-type: none"> ・コンビニ ・道の駅 ・公共施設 ・高速道路サービスエリア など

*1. 200Vでの充電が困難な状況下では、100V/6Aでの充電も可能ですが、満充電には長い時間を要するため緊急用とお考えください。また 100V電源の電圧が著しく低下している場合、充電が停止する可能性があります。 *2. バッテリー温度が約25°Cの場合、駆動用電池充電警告灯が点灯した時点からの充電時間。普通充電ケーブルを用いた場合は、約3kW(200V)の充電となります。約6kWで充電を行う場合は、電流上限が30A以上の普通充電器(スタンド)が必要になります。 *3. 理論値で試算。 *4. 駆動用電池充電警告灯の点灯から満充電までのおおよその時間。 *5. 駆動用電池充電警告灯の点灯から約80%までのおおよその時間。急速充電器(スタンド)が複数台同時充電する場合など、出力抑制され充電時間が長くなる場合があります。 *6. 環境や条件によって専用の配線工事が必要となります。 *7. 2022年1月時点のe-Mobility Powerネットワークの充電器。 *8. ※充電時間はあくまで目安の時間であり、バッテリーの残量や外気温、普通/急速充電器(スタンド)の仕様などの条件により、充電完了までに必要な時間が変わります。必ずしも上記掲載の充電時間をお約束するものではありません。(特に夏季・冬季には充電時間が変化する場合がございました。)

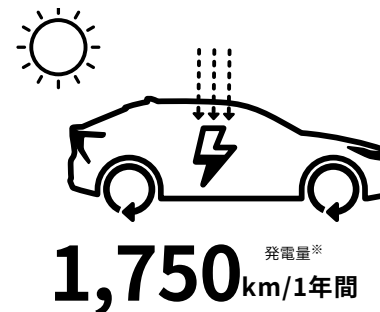

1,750^{発電量*} km/1年間
走行相当分

ソーラーパネルで発電した電力を、走行に活用。

▶ソーラー充電システム*8

ソーラーパネルを車両ルーフに搭載し、駐車中に太陽光をEV走行用エネルギーに変えるシステムを実現。充電スタンドがない駐車場や災害等で停電した場合でも、太陽光さえあれば充電できます。また走行中は、補機バッテリー系統に給電することで、駆動用バッテリーの消費を低減します。発電量はマルチインフォメーションディスプレイやマルチメディア画面、スマートフォンアプリで確認できます。*9

[Zにメーカーオプション]

*8. ソーラー充電システムは、生産状況によりご注文いただけない場合がございます。 *9. スマートフォンアプリのご利用にはT-Connectの契約が必要となります。 *10. ※発電量の算出条件 太陽光発電協会の定める「表示ガイドライン(2021年度)」に基づき、下記条件でソーラーパネルの発電量を算出し、EV走行距離への換算を行っています。【日射量データ】名古屋、1990年から2009年の平均年の日ごとのデータ(出典:NEDO) ■WLTCモード電費:7.81km/kWh(FWD・235/60R18タイヤ&18×7½Jアルミホイール) ※影、積雪、経年劣化、出力抑制、駆動用バッテリー満充電による影響は考慮されておりません。 ※地域別日照条件、システムの各損失を考慮して、当社発電シミュレーションにより算出された値であり、保証値ではありません。



タイマー充電設定画面(スマートフォン)

家電感覚で、充電の予約ができる。

▶タイマー充電

普通充電の開始時刻や終了時刻をあらかじめ設定できる機能です。ディスプレイオーディオ画面やマルチインフォメーションディスプレイ、スマートフォンアプリ「My TOYOTA+」*10から充電の予約が可能です。

*10. スマートフォンアプリのご利用にはT-Connectスタンダード(22)の契約が必要です。初度登録日から10年間無料、11年目以降有料。但し KINTOご契約の場合は10年間の無償期間終了以降は自動解約となります。



充電状況の確認・リモート操作は、スマートフォンアプリ

「My TOYOTA+」から。

また、最寄りの充電スポットは、「コネクティッドナビ」やスマートフォンアプリ「My TOYOTA+」で簡単に探せます。

■詳しくは、T-Connect掲載ページP34-40をご確認ください。

SAFETY

安全性能

Safe&Secure

すべての方の安全をサポートする“Toyota Safety Sense”。アクティブなドライブを支える、最新の安全機能と新たな先進技術。





高度運転支援で、駐車をもっとスムーズに。

▶トヨタチームメイト[アドバンストパーク]

スイッチを押すだけで駐車操作を支援してくれるアドバンストパークがさらに進化。並列駐車においては従来のバック駐車に加え、前向き駐車、バック出庫、前向き出庫が可能になりました。ステアリング、アクセル、ブレーキ、シフトの全操作をクルマが支援してくれるため、安心してラクに停められます。また、カメラやソナーによって、周囲を監視しながら駐車を支援。障害物を検知した場合には警報を鳴らし、ブレーキ制御を行うことで接触回避を支援します。

⚠️ アドバンストパークを安全にお使いいただく上での注意事項説明

- アドバンストパークは、あくまで運転を支援する機能です。システムを過信せず、必ずドライバーが責任を持って周囲の状況を把握し、安全運転を心がけてください。
- アドバンストパークは、駐車環境や周辺状況によっては使用できない場合があります。詳しくは販売店でご確認ください。
- 字光式ナンバープレートは装着できません。



<並列バック駐車の操作手順>



スマートフォン操作で、すばやく簡単に駐車。

■リモート機能

アドバンストパークを選択した場合、車外から専用スマートフォンアプリ「Remote Park」を操作^{*2}することで、遠隔で駐車、出庫が可能となるリモート機能付となります。並列・縦列駐車および出庫が可能。出庫後にバックドアから荷物を積みたい時や、お子様や高齢者の方が広い場所で安全に乗り降りする時などに便利です。

[Zに標準装備]

- リモート機能のご利用には別途対応可能なスマートフォンが必要です。機種やOSのバージョンによっては正常に作動しない場合があります。※動作確認済スマートフォンの一覧は、こちら (https://toyota.jp/info/ap_remote/images/remotepark_confirmed.pdf) よりご確認ください。



好きな方から駐車&出庫できる。

■並列前向き駐車 ■並列バック駐車

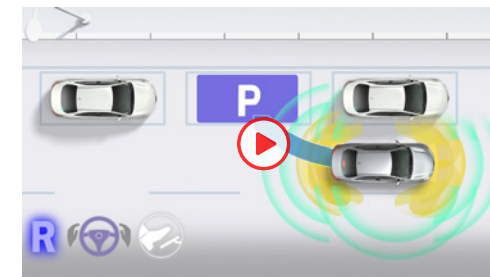

街中で多い縦列駐車にもスムーズに対応。

■縦列駐車

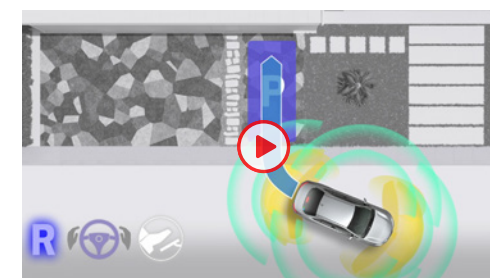

白線・隣接車両がない駐車場でも使える。

■メモリ機能

事前に駐車位置を登録することで、区画線のない駐車場や隣接車両がない環境下での駐車操作もアシスト可能です。



使用できる環境

進化を続ける先進の予防安全パッケージ。

Toyota Safety Sense



POINT 1 先進機能が、多くの状況でドライバーをサポート。

- プリクラッシュセーフティ……ぶつからないをサポート
- レーントレーシングアシスト……高速道路のクルージングをサポート
- レーンディパーチャーアラート……はみ出さないをサポート
- レーダークルーズコントロール……ついていくをサポート
- アダプティブハイビームシステム……夜間の見やすさをサポート
- ロードサインアシスト……標識の見逃し防止をサポート
- ドライバー異常時対応システム……救命・救護をサポート
- プロアクティブドライビングアシスト……安全運転をさりげなくサポート
- 発進遅れ告知機能……先行車・信号出遅れをサポート

POINT 2 2種類のセンサーで高い認識性能と信頼性を両立。



JNCAP^{*1}総合評価^{*2}において、最高ランク「自動車安全性能2022ファイブスター賞^{*3}」を受賞。
bZ4Xの予防安全・衝突安全性能が高く評価されました。

*1.自動車アセスメント (JNCAP: Japan New Car Assessment Program): 国土交通省と独立行政法人自動車事故対策機構が、安全な自動車の普及を促進する目的で、1995年度より公表している自動車安全情報。 *2.2019年度までは、衝突安全性能や予防安全性能等、別々の評価を行っていましたが、2020年度から、衝突安全、予防安全、事故自動緊急通報装置を総合的に評価、1〜5★で表すことにより、よりわかりやすく自動車安全性能情報を自動車ユーザーへ提供することになりました。
*3.2022年度最高ランク5★獲得



bZ4Xは全車「セーフティ・サポートカーS(ワイド)」です。

セーフティ・サポートカーS(ワイド) (サポカーS(ワイド)) は、政府が交通事故防止対策の一環として普及啓発しているものです。衝突被害軽減ブレーキやペダル踏み間違い時加速抑制装置など安全運転を支援する装置を搭載し、高齢者を含むすべてのドライバーの安全をサポートします。

■安全運転を支援する装置は、あくまで運転を支援する機能です。本機能を過信せず、必ずドライバーが責任を持って運転してください。

⚠ Toyota Safety Senseを安全にお使いいただく上での注意事項説明

Toyota Safety Senseは予防安全パッケージです。ご契約に際し、Toyota Safety Senseおよびその各システムを安全にお使いいただくための注意事項についてご説明いたします。(ご使用になる際のお客様へのお願い) ■運転者には安全運転の義務があります。運転者は各システムを過信せず、常に自らの責任で周囲の状況を把握し、ご自身の操作で安全を確保してください。 ■各システムに頼ったり、安全を委ねる運転をすと思わぬ事故につながり、重大な傷害におよぶか最悪の場合は死亡につながるおそれがあります。 ■ご使用前には、あらかじめ取扱書で各システムの特徴・操作方法を必ずご確認ください。 ■お客様ご自身でプリクラッシュセーフティの作動テストを行わないでください。対象や状況によってはシステムが正常に作動せず、思わぬ事故につながるおそれがあります。

■ソフトウェアアップデート

Toyota Safety Senseの一部のプログラムは、DCMによる無線通信により、販売店に入庫することなく最新のソフトウェアに更新できます。

※ソフトウェアの更新がある場合、ディスプレイオーディオに通知画面が表示されます。画面の指示に従ってすみやかに更新してください。

※お客様の安全や車両の保安基準に関わる重大なソフトウェア更新が必要になった場合には、お客様の更新の許諾の有無にかかわらず、自動でソフトウェア更新を行うことがあります。また、この場合にお客様が許諾していなかった他の機能も含めて最新バージョンに更新される場合があります。

※ソフトウェアを更新すると、各機能の取り扱い方法が変わったり、機能が追加されることがあります。変更・追加された内容は、toyota.jp 内の取扱書ページにある最新の取扱説明書で確認することができます。 ※無線通信によるソフトウェアアップデートはT-Connect契約が必要です。

レーンディパーチャーアラート[LDA]、レーントレーシングアシスト[LTA]の注意事項

■レーンディパーチャーアラート[LDA]、レーントレーシングアシスト[LTA]は自動で運転する装置でも周囲への注意を軽減する装置でもないため、運転者は常に自らの責任で周囲の状況を把握し、ステアリング操作で進路を修正し、安全運転を心がけてください。 ■故意に車線から逸脱して走行するなど、各システムの作動を確認する行為はたいへん危険です。絶対におやめください。 ■安全性の観点から、ドライバーはステアリングを持ち続ける必要があります。手を放すと、レーントレーシングアシスト[LTA]が停止します。 ■例えば次のような条件下では、レーンディパーチャーアラート[LDA]、レーントレーシングアシスト[LTA]が正常に作動しないおそれがあります。 ●車線または走路の認識が困難なシーン(悪天候、逆光、濡れた路面、線がかかっている、急カーブ、急勾配、分合流付近など) ●タイヤに変化がある時(応急用タイヤ、タイヤチェーン装着時など) ■例えば次のような条件下ではシステムの作動条件が満たされずレーンディパーチャーアラート[LDA]、レーントレーシングアシスト[LTA]の作動をキャンセルする場合があります。 ●車線を見失った時 ●ドライバーの追加運転操作を検知した時(ステアリング、ブレーキ、アクセルの操作など) など ■レーンディパーチャーアラート[LDA]は約50km/h以上で作動します。路外の構造物に対しては約35km/h以上で作動します。ただし、レーントレーシングアシスト[LTA] 支援中は約50km/h未満でも車線逸脱警報機能が作動します。 ■作動車速以上で走行しドライバーの目で車線が見える場合でも、山間部や市街地などに見られる次のような状況では、レーンディパーチャーアラート[LDA]が作動しない、または安定して作動しない場合があります。 ●急カーブや急勾配を走行する時 ●車線幅が狭い、または変化している時 など ■レーントレーシングアシスト[LTA]が先行車に追従する支援を行う場合、先行車が車線を右、または左に片寄って走行、または車線変更した時は、先行車の位置に合わせて自車も片寄って走行し、レーンをはみ出すおそれがあります。先行車がふらついた時は、自車もふらついて走行し、レーンをはみ出すおそれがあります。

▶ミリ波融雪機能 [寒冷地仕様とセットで全車にメーカーオプション]

寒冷地においてミリ波レーダーに雪が付着しないようヒーターを取り付け、降雪環境下でもレーダークルーズコントロールの機能を維持できるようになりました。



[作動前]

[作動後]

■ミリ波融雪機能は、あくまでも融雪をサポートする機能です。本機能を過信せず、必ずドライバーが責任を持って、着雪有無をご確認いただくようご注意ください。詳しくは、取扱書をご確認ください。

ぶつからないをサポート。

▶プリクラッシュセーフティ(歩行者[昼夜]・自転車運転者[昼夜]・自動二輪車[昼]検知機能付衝突回避支援タイプ/ミリ波レーダー+単眼カメラ方式)

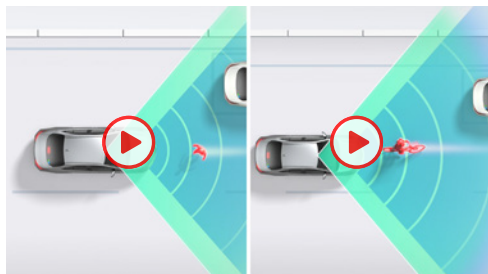

■直進時の歩行者・自転車運転者検知機能

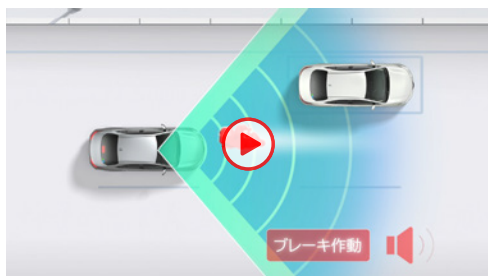

■直進時の自動二輪車検知機能

直進時の衝突回避・被害軽減をサポート。

■直進時の車両・歩行者検知機能

前方の車両や歩行者(昼夜)、自転車運転者(昼夜)、自動二輪車(昼)をミリ波レーダーと単眼カメラで検出。警報ブザーとマルチインフォメーションディスプレイ表示で衝突の可能性を知らせ、ブレーキを踏めた場合はプリクラッシュブレーキアシスト。ブレーキを踏めなかった場合はプリクラッシュブレーキを作動させ、衝突回避または被害軽減をサポートします。プリクラッシュブレーキは歩行者や自転車運転者に対しては自車が約5~80km/hの速度域で作動し、衝突回避または被害軽減をサポートします。また、車両や自動二輪車に対しては自車が約5km/h以上で作動し、衝突回避または被害軽減をサポートします。

■道路状況、交差点の形状、車両状態および天候状態等によっては作動しない場合があります。また、衝突の可能性がなくてもシステムが作動する場合があります。詳しくは取扱書をご覧ください。 ■プリクラッシュセーフティはあくまで運転を支援する機能です。本機能を過信せず、必ずドライバーが責任を持って運転してください。 ■数値は社内測定値。



[自車右折時、直進してくる対向車を検知。]



[自車右左折時、対向方向から横断してきた歩行者や自転車運転者も検知。]

交差点での検知にも対応。

■「交差点」右折時の対向直進車・右左折時の対向方向から来る横断歩行者・自転車運転者検知機能

交差点右折時に直進してくる対向車および右左折時に対向方向から横断してくる歩行者や自転車運転者をミリ波レーダーと単眼カメラで検出。交差点での検知は隣接2レーンまでの対向車に作動領域を拡大しています。ブザーと表示で衝突の可能性を知らせると同時に、プリクラッシュブレーキを作動。衝突回避または被害軽減をサポートします。

■交差点の形状によっては正しく支援できない場合があります。

■プリクラッシュブレーキアシストは作動しません。



交差点での出会い頭時の検知にも対応。

■「交差点」出会い頭時の車両・自動二輪車検知機能

交差点に進入する際、交差する車両や自動二輪車をミリ波レーダーと単眼カメラで検出。ブザーと表示で衝突の可能性を知らせると同時に、プリクラッシュブレーキを作動。衝突回避または被害軽減をサポートします。

■交差点の形状によっては正しく支援できない場合があります。

■プリクラッシュブレーキアシストは作動しません。

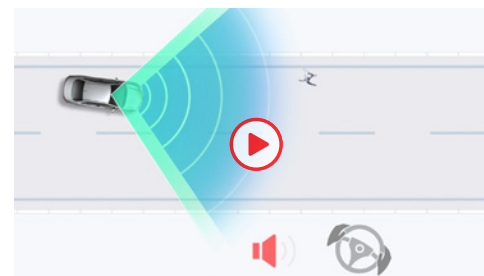

ドライバーによる回避操舵をきっかけに操舵と車線逸脱抑制をサポート。

■緊急時操舵支援機能

歩行者、自転車運転者、車両、自動二輪車と衝突する可能性が高く、自車線内に回避するための十分なスペースがあるとシステムが判断した場合で、ドライバーの回避操舵があった時、操舵支援を行い、車両安定性確保と車線逸脱抑制に寄与します。

■回避するための十分なスペースがない、また、回避先に物があるとシステムが判断した場合には作動しません。 ■横断歩行者など一定以上の速度を持った対象には作動しない場合があります。



低速時の自車直前にいる歩行者、自転車運転者、車両検知機能により衝突回避・被害軽減をサポート。

■低速時加速抑制機能

低速時の自車の直前にいる歩行者、自転車運転者、車両をミリ波レーダーと単眼カメラで認識。前方に対象物がある状態で、停車または徐行状態からアクセルペダルが必要以上に強く踏み込まれた場合には、モーター出力を抑制または弱いブレーキをかけることで加速を抑制し、衝突回避または被害軽減をサポートします。

■本機能はパーキングサポートブレーキ(前後方静止物)の対象物である壁などに対しては作動しないシステムで、パーキングサポートブレーキ(前後方静止物)の代替機能となるシステムではありません。

安全運転をさりげなくサポート。

▶プロアクティブドライビングアシスト[PDA]

「歩行者の横断」「飛び出してくるかもしれない」など、運転の状況に応じたリスクの先読みを行うことで、危険に近づきすぎないよう運転操作をサポートし、ドライバーの安心につなげます。

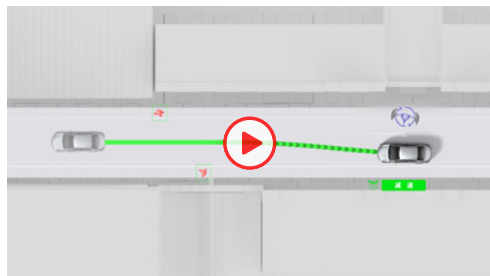

歩行者/自転車運転者/駐車車両に対する支援[操舵・減速制御]

■歩行者/自転車運転者/駐車車両に対する操舵・減速支援

リスクを先読みし、危険に近づきすぎないようにステアリング・ブレーキ操作をサポートします。



先行車・カーブに対する減速支援

■先行車に対する減速支援

先行車や隣接車の割り込みを検出した時、ドライバーのアクセルOFFに応じて、車間距離が近づきすぎないように緩やかに減速します。

■カーブに対する減速支援

前方のカーブに対して自車の速度が速いと判定した場合、ドライバーのアクセルOFFに応じて緩やかに減速します。

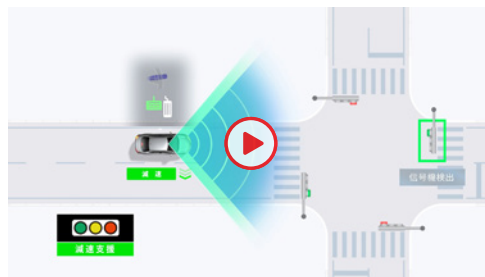

右左折時減速支援

■右左折時減速支援

信号交差点への接近を検出した時、ドライバーのアクセルOFF、ウインカー操作に応じてあらかじめ減速を支援し、右左折時の操作余裕を確保します。

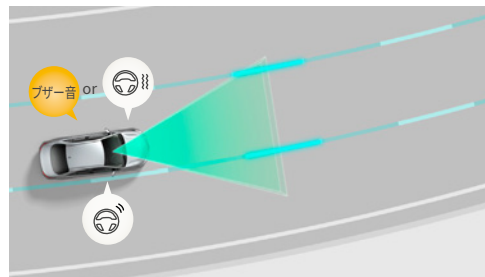

はみ出さないをサポート。

▶レーンディパーチャーアラート[LDA]

車線をはみ出しそうな時は、ディスプレイ表示およびステアリングの振動または警報ブザーにより警告。ステアリング操作も支援します。

■車線逸脱警報機能/車線逸脱抑制機能

高速道路および一般道路において、車線だけでなく、アスファルトと草・土などの境界や縁石、ガードレールなどの構造物も認識対象としてシステムが作動します。歩行者や駐車車両を避けるための意図的な車線逸脱と判断した場合は、車線逸脱警報機能/車線逸脱抑制機能の作動を抑える機能を追加しました。また、方向指示灯の点滅中であっても、隣の車線を走行中の車両と衝突する可能性があるとして判断した場合、車線逸脱警報機能/車線逸脱抑制機能が作動し、ディスプレイの表示及びステアリングの振動または警報ブザーによりお知らせします。



標識の見逃し防止をサポート。

▶ロードサインアシスト[RSA]

単眼カメラで認識した「最高速度」「はみ出し通行禁止」「一時停止」「転回禁止」の道路標識をマルチインフォメーションディスプレイに表示。また、「最高速度」「車両進入禁止」「赤信号」の道路標識や信号に従っていないとシステムが判断した場合、表示の反転や点滅、ブザーなどでドライバーに告知。それらにより、道路標識などの見落としを減らし、安全運転を促します。

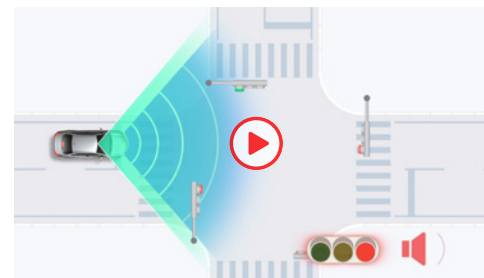

赤信号の告知機能

■赤信号の告知機能

赤信号を認識している場合に、信号を見落として交差点に進入する可能性があるとしてシステムが判定した時には、ディスプレイの点滅表示やブザーにより注意を促します。

■ RSA: Road Sign Assist

■ 道路状況、車両状態、天候状態およびドライバーの操作状態等によっては、作動しない場合があります。詳しくは取扱書をご覧ください。

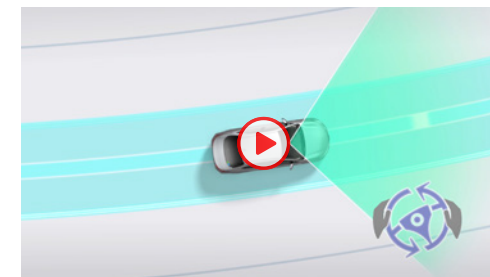

高速道路のクルージングをサポート。

▶レーントレーシングアシスト[LTA]

車線の中央を走行するために必要なステアリング操作の一部を支援します。

■車線維持支援機能

レーダークルーズコントロール(全車速追従機能付)の作動時は、車線維持に必要なステアリング操作支援を行います。車線が見えにくい、または見えない場合も、先行車を追従してステアリング操作を支援します。カーブ走行性能の向上により、シーンに合わせて車線維持のトレース位置を変化させる制御を追加。例えば隣接車線の車両を追い抜いたり、路外の構造物との距離が近い場合などは、走路中央よりも回避側にトレース位置をオフセットします。なお、システムのON/OFFは、ステアリングホイール上に設置されたメインスイッチで行うことができます。

ついていくをサポート。

▶レーダークルーズコントロール(全車速追従機能付)



■先行車追従機能

ミリ波レーダーと単眼カメラで先行車を認識し、車速に応じた車間距離を保ちながら追従走行を支援します。先行車が停止した時は自車も停止して停止状態を保持、先行車が発進した時はドライバー操作により発進し、追従走行を再開します。

■車間距離制御は状況により限界があります。システムを過信せず、安全運転をお願いします。 ■設定速度は、制限速度、交通の流れ、路面環境、天候などを考慮して適切に設定してください。設定速度の確認は運転者が行う必要があります。 ■道路状況、車両状態および天候状態等によっては、ご使用になれない場合があります。 ■高速道路や自動車専用道路でご使用ください。詳しくは取扱書をご覧ください。

先行車との間にちょうどいい距離が設定できる。

■4段階の車間距離設定

先行車との車間距離設定を4段階とし、より感覚にあった車間距離を実現します。



高速域での走行中も、スムーズな車線変更をサポート。

■車線変更時の補助

レーダークルーズコントロール使用中にウインカー操作をした際、遅い先行車を追い越すための予備加速、または車線変更先にいる遅い先行車に追従するための予備減速を実施し、スムーズな追い越しや車線変更を行います。

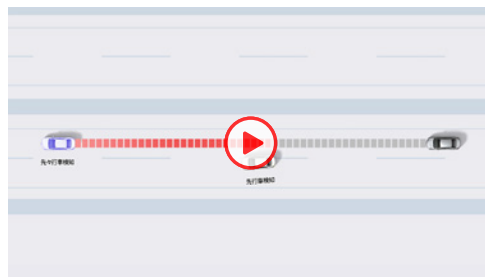

高速道路の渋滞走行時など、運転負荷を大幅に軽減。

■先々行車検知

ミリ波レーダーおよび単眼カメラの検知範囲拡大などにより、前方認識範囲を拡大。停止・発進を繰り返すシーンで、先行車や先々行車の認識、進路判定、割り込み車などに対して、優れた認識性能を確保しています。

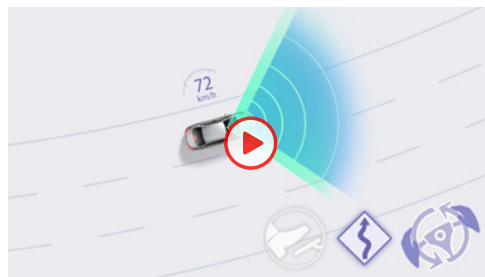

カーブを検知し、スムーズに曲がれるように減速。

■カーブ速度抑制機能

レーダークルーズコントロールで走行中、システムが前方のカーブを検知すると必要に応じて速度抑制を実施。より遠方のカーブまで検知して早期に減速を行います。



救命・救護をサポート。

▶ドライバー異常時対応システム

レーントレーシングアシスト[LTA]制御中にドライバーの無操作状態が継続している場合、音と表示と緩減速による警告でドライバーに操作を促すほか、ハザード・ホーン・ストップランプで車外に異常を報知しながら自車線内に減速停車し、自損・加害事故の回避・事故被害低減を支援します。停車後は、ドア解錠やヘルプネット®自動接続*1による救命要請も行い、早期のドライバー救命・救護に寄与します。

■ヘルプネット®はT-Connectに含まれるサービスです。T-Connectのご利用には別途契約が必要となります。 ■ドライバー異常時対応システムは自動車専用道路(一部を除く)を約50km/h以上で走行している場合に作動します。体調異常を直接検知できるわけではないため、システムが正常な運転操作と判定した場合は作動しません。 ■ヘルプネット®は株式会社日本緊急通報サービスの登録商標です。



夜間の見やすさをサポート。

▶アダプティブハイビームシステム[AHS]

LEDの配光範囲を細やかに制御し、先行車や対向車に光が当たる部分だけを自動的に遮光するので、ハイビームでの走行頻度がより向上します。

■AHS: Adaptive High-beam System ■自車速度約15km/h以上で作動します。 ■道路状況、車両状態および天候状態等によっては、作動しない場合やご利用になれない場合があります。詳しくは取扱書をご覧ください。

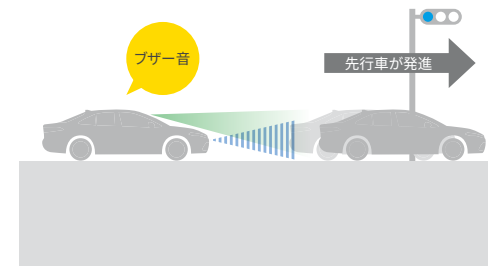

先行車発進告知

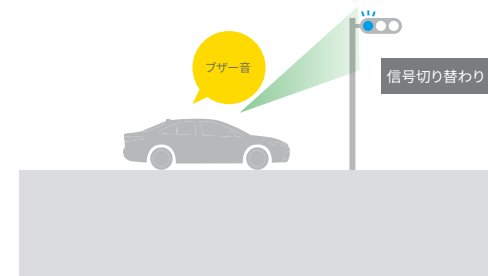

信号切り替わり告知

先行車発進時や信号切り替わり時のうっかり出遅れ防止をサポート。

▶発進遅れ告知機能[TMN]

交差点で信号が赤から青に変わった時や、先行車発進時の「うっかり出遅れ」をブザー&マルチインフォメーションディスプレイ表示でお知らせします。

■TMN: Traffic Movement Notification ■右折矢印信号も検知可能です。 ■シフトポジションが「P」「R」以外でブレーキペダルを踏んで停車している時に作動します。シフトポジションが「N」の時、またはレーダークルーズコントロール機能で自車が停止した場合、さらにシフトポジションが「D」の時にブレーキホールドを使用した場合は、ブレーキペダルを踏んでいなくても作動します。 ■先行車が約4m以上進んでも自車が止まったままだとシステムが判断した場合に作動します。なお、機能のON/OFFおよび通知タイミングの変更が可能です。詳しくは取扱書をご覧ください。



衝突時の被害を軽減するために。

▶SRSエアバッグ(運転席・助手席) + SRSサイドエアバッグ(運転席・助手席) + SRSカーテンシールドエアバッグ(前後席)

乗員を覆うように広がり衝撃を緩和します。

■SRS: Supplemental Restraint System (乗員保護補助装置) ■SRSエアバッグは、あくまでシートベルトを補助する装置です。必ずシートベルトをご着用ください。 ■すべてのSRSエアバッグは、衝突の条件によっては作動しない場合があります。 ■SRSサイドエアバッグ、SRSカーテンシールドエアバッグは側面衝突時には衝突側のみ膨らみます。 ■チャイルドシートなどを助手席に装着する時は、後ろ向きにしないなど、ご注意ください。 ■必ず取扱書をご覧ください。



インジケータ部 拡大イメージ

車線変更時の危険をお知らせ。

▶ブラインドスポットモニター [BSM]

走行中、ドアミラーでは確認しにくい後側方エリアに存在する車両に加えて、隣接する車線の最大約70m後方までモニターし、急接近してくる車両も検知します。車両を検知するとドアミラー内のインジケータが点灯、車両を検知した状態でウインカーを操作するとインジケータが点滅し、より注意を喚起します。



停車・ドアオープン時

降車時の危険をお知らせ。

▶安心降車アシスト [SEA]

降車時、ブラインドスポットモニター [BSM] のセンサーを活用し、後方からの自転車を含む接近車両などを検知。開放後のドア、もしくは降車した乗員と衝突する可能性があるシステムが判断した場合、ドアミラー内のインジケータを点灯させ注意を促します。また、ドアを開けようとした場合は、ブザー、ドアミラー内のインジケータの点滅、メーターの表示、音声通知で乗員に告知します。



追突の可能性を後続車に注意喚起。

▶後方車両への接近警報

後方車両から追突される可能性が高い場合、ハザードランプを高速点滅させて後方車両に注意喚起します。それにより、追突事故の被害軽減に貢献します。

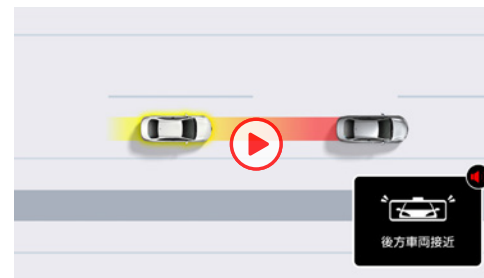

後方車両の接近をお知らせ。

▶後方車両接近告知

ブラインドスポットモニター [BSM] の後側方ミリ波レーダーで自車後方の車両を検知し、後方車両が接近した場合には、マルチインフォメーションディスプレイ表示や、ブザーにてお知らせ。インナーミラーへ視線誘導し、後方車両の回避要否の判断をアシストします。



至近距離の後方車両がいる場合つながる安心でサポート。

▶周辺車両接近時サポート (通報提案機能)

後方車両が非常に接近した場合、マルチインフォメーションディスプレイ表示と音声通知で警察もしくはヘルプネット^{※1}への接続を提案。接続後、対処方法をお伝えします。

■ヘルプネット[®]はT-Connectに含まれるサービスです。T-Connectのご利用には別途契約が必要となります。 ■ヘルプネット[®]は株式会社 日本緊急通報サービスの登録商標です。

被追突時の2次衝突被害の回避・軽減に貢献。

▶セカンダリーコリジョンブレーキ(停車中後突対応)

自車が停車中、追突される可能性が非常に高い場合、自車のブレーキを作動させることで、その後追突された場合に自車両を減速し、2次衝突被害の回避・軽減に貢献します。

■BSM: Blind Spot Monitor ■SEA: Safe Exit Assist ■検知対象の目安となる大きさは、ブラインドスポットモニターは小型の二輪車より大きな車両となり、安心降車アシストは自転車より大きな車両となります。一部の特殊な道路状況等では、静止物に対してもインジケータが点灯する場合があります。 ■天候状態、道路状況、および車両状態によっては、ご使用にならない場合があります。 ■ブラインドスポットモニター、安心降車アシスト、後方車両接近告知、周辺車両接近時サポート (通報提案機能)、後方車両への接近警報、セカンダリーコリジョンブレーキ (停車中後突対応) はあくまで運転補助機能です。本機能を過信せず、運転に際してはドライバーご自身で周囲の安全状況を直接確認してください。

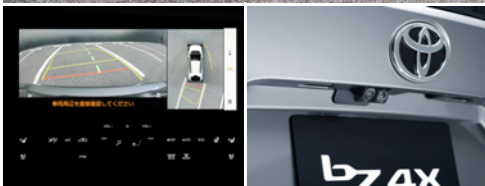
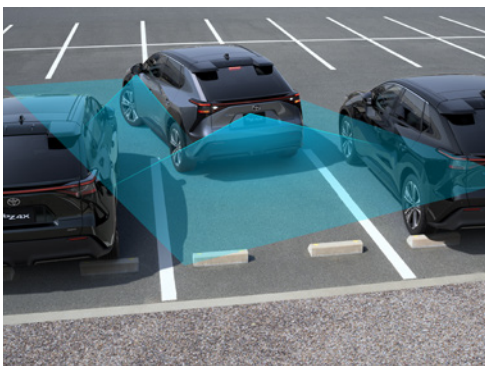

作動イメージ

クルマを真上から見るように周囲を確認。

▶パノラミックビューモニター(床下透過表示機能付)

車両を上から見たような映像をディスプレイオーディオ画面に表示。運転席からの目視だけでは見にくい、車両周辺の状況をリアルタイムでしっかり確認できます。さらにクルマを透かして外を見るような映像で周辺を確認できるシースルービューや、車両を後ろ上方から見たような映像を表示し、車両側方の安全確認ができるサイドクリアランスビュー、狭い道での接触回避を確認できるコーナリングビューも採用。パノラミックビューモニター表示中に車両周辺の移動物を検知すると、ブザーと表示により、ドライバーに注意を喚起します。音声操作システムを使えば、メインスイッチを押したり、画面上のスイッチを選択したりする代わりに、声の操作でパノラミックビューを表示させることができます。

■字光式ナンバープレートは装着できません。



シースルービュー [Pポジション時]

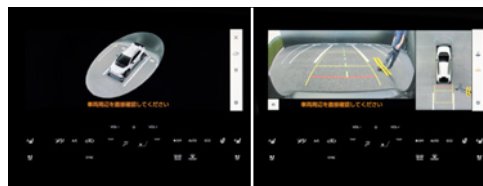

ムービングビュー [Pポジション時] ワイドフロントビュー

パノラミックビュー&
ワイドフロントビュー

パノラミックビュー&バックビュー

■シースルービュー

ボディやシートなどを透かして見たような透過表示により、車内から見た映像を表示。大きい画像で、目視できないエリアの周辺確認をサポートします。また、画面スイッチをタッチすることで、見たい箇所静止可能。車両の周りを一周表示するムービングビューと画面スイッチで切り替えられます。



■サイドクリアランスビュー

車両前側を後ろから見たような映像を表示。狭い道でのすれ違いや路肩への幅寄せ時に、車両側方の安全確認をサポートします。



■コーナリングビュー

サイドクリアランスビュー表示中に、旋回時の運転操作に合わせて自動で車両を斜め後方から見たような映像を表示。狭い道で右左折時の安全確認や、車道に出る時の縁石乗り上げ防止をサポートします。



■床下透過機能(アンダーフロアビュー)

パノラミックビュー/ サイドクリアランスビュー/ コーナリングビュー表示中に、床下透過映像表示機能がONになっていれば車両直下およびタイヤ付近のアンダーフロア映像を表示して駐車やすり抜けをサポートします。



■自動表示する地点の登録機能

あらかじめ地点登録することで、その地点付近に到達した際、自動的にパノラミックビュー&ワイドフロントビューもしくはパノラミックビュー&サイドクリアランスビューを表示させることができます。

※GPSの受信状況によっては地点登録できない、または自動的に表示できない場合があります。

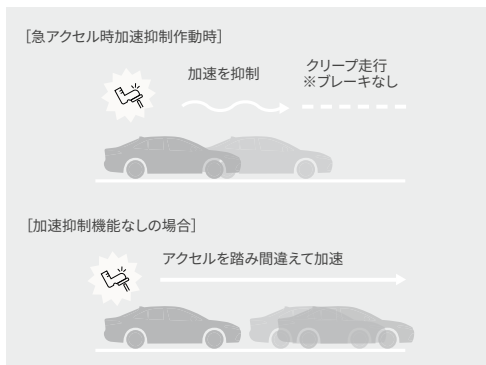

障害物がないシーンでも、
ペダル踏み間違い時に加速を抑制。

▶ **プラスサポート(急アクセル時加速抑制)**

[全車に販売店装着オプション]



トヨタ純正用品(販売店装着オプション)
トヨタ自動車(株)の取り扱い商品です。



パーキングサポートブレーキ(前後方静止物)



パーキングサポートブレーキ(周囲静止物)

車両周囲の静止物を検知して、衝突被害の軽減に寄与。

▶ **パーキングサポートブレーキ(前後方静止物)**

▶ **パーキングサポートブレーキ(周囲静止物)**

アクセルの踏み間違いや踏みすぎなどで起こる衝突を緩和し、被害の軽減に寄与するシステムです。アドバンストパーク装着車では、静止物の検知対象を前後進行方向のみならず、側方を加えた車両周囲にまで拡大。アドバンストパークのアシスト中だけでなく、出庫や後退中のような駐車シーンにおいても周囲を監視しながら静止物の接近を表示とブザーで知らせ、さらに距離が縮まると衝突被害軽減ブレーキをかけます。



パーキングサポートブレーキ(後方接近車両)



パーキングサポートブレーキ(後方歩行者)

後方から接近する車両や歩行者を検知し、衝突被害の軽減に寄与。

▶ **パーキングサポートブレーキ(後方接近車両)**

▶ **パーキングサポートブレーキ(後方歩行者)**

駐車場から後退する際に、パーキングサポートブレーキ(後方接近車両)は自車の左右後方から接近してくる車両をレーダーで検知。ドアミラー内のインジケータ点滅とブザーによりドライバーに注意を喚起します。また、パーキングサポートブレーキ(後方歩行者)は自車後方の歩行者をカメラで検知。ディスプレイオーディオ画面内のアイコン点滅とブザーによりドライバーに注意を喚起します。衝突の危険性がある場合は、自動的にブレーキ制御を行うことで接近車両や歩行者との衝突被害軽減を支援します。

■パーキングサポートブレーキ(周囲静止物)には、パーキングサポートブレーキ(前後方静止物)の検知エリアを含みます。 ■パーキングサポートブレーキ(後方接近車両)のレーダーは真後ろの車両を検知できないため、必ずバックモニターと合わせてご使用ください。

(パーキングサポートブレーキを安全にお使いいただく上での注意事項)

■パーキングサポートブレーキは衝突被害軽減ブレーキまで働くシステムではありませんが、必ず止まることを約束するものではありません。道路状況、車両状態および天候状態等によっては作動しない場合があります。また、衝突の可能性がなくてもシステムが作動する場合があります。詳しくは取扱書をご覧ください。 ■安全運転を行う責任は運転者にあります。常に周囲の状況を把握し、安全運転に努めてください。 ■ソナーおよびレーダー、カメラの検知範囲、作動速度には限界があります。必ず車両周囲の安全を確認しながら運転してください。 ■運転者自身でパーキングサポートブレーキの衝突被害軽減ブレーキ制御を試すことはおやめください。 ■パーキングサポートブレーキの衝突被害軽減ブレーキが作動した場合でも、すぐにブレーキペダルを踏んでください。ブレーキペダルを踏むことでブレーキ制御は解除されるため、再度アクセルペダルを踏むと前進・後退できます。また、ブレーキペダルを踏んでもブレーキ制御は解除されるため、再度アクセルペダルを踏むことで前進・後退できます。 ■パーキングサポートブレーキ(後方歩行者)は、歩行者以外の立体物に対しても作動することがあります。ブレーキ作動後はブレーキを踏んで周囲の確認をお願いします。

CONNECTED

コネクティッド

Connect&Supports

情報提供や遠隔操作などでサポート。コネクティッドがあれば、心からクルマと一体になれる。





センター通信型コネクティッドナビ対応に
車載ナビ機能をプラスした、大画面12.3インチ
HDディスプレイオーディオ。

▶ディスプレイオーディオ(コネクティッドナビ対応) Plus

トヨタスマートセンターと連携するセンター通信型コネクティッドナビの対応に加え、通信が途切れて万一保持する地図情報の外に出てしまった場合でも、続けてナビ機能が利用できる、車載ナビ機能も搭載。^{*1}大画面12.3インチ高精細HDディスプレイが鮮明な地図描画と美しい映像を映し出します。

対応T-Connectサービスプラン

T-Connect スタンダード(22)

コネクティッドナビ

通信を使って
トヨタスマートセンター内の
最新データを活用する
センター通信型ナビに対応。

これまでのカーナビ



・カーナビ本体に収録されている情報を活用した
地図表示とルート案内

トヨタスマートセンターの新しい情報を
活用する通信型ナビが
10年間無料(11年目以降有料)^{*2}で
ご利用いただけます。

▶コネクティッドナビ

T-Connect スタンダード(22) 有料オプション^{*1}×^{*2}

T-Connectの契約でセンター通信型のナビゲーション「コネクティッドナビ」が10年間無料^{*1}でご利用いただけます。既に収録されているナビ情報を活用するこれまでのカーナビとは異なり、通信によってセンターから取得する新しい情報(地図・施設・交通情報)を活用した目的地検索・ルート設定が可能^{*3}です。また、オンラインによるリアルタイムかつ豊富な情報を活用することができます。例えば、飲食店検索では口コミ点数を検索結果の一覧や地図上に表示、施設情報ではその店の営業時間や定休日を確認することができます。また、駐車場検索では、駐車料金や空き状況を地図上に表示するなど、目的地の選択に役立つ幅広い情報をご提供します。

T-connect

- ・センターから取得する新しい道路と施設を
地図表示
- ・リアルタイムの交通情報や新しい施設情報
を活用したルート案内

DCM +ディスプレイオーディオ
(コネクティッドナビ対応)



飲食店検索(口コミ点数/営業時間、定休日など情報表示)



駐車場検索(満空/時間帯料金など情報表示)



話しかけるだけでクルマが応えます。

▶エージェント

T-Connect スタンダード(22)

[コネクティッドナビ(車載ナビ有)^{*2}とセット]
スイッチ操作は不要、あなたの声にクルマが応えます。「Hey, トヨタ」と話しかけるだけで、エージェントが起動して目的地検索や天気予報などの情報をご提供します。また、エアコンの温度調整や窓の開閉など、車両の操作も可能。声によるさまざまなご要望にエージェントがお応えします。

※一部機能は、T-Connect やコネクティッドナビ(車載ナビ有) 契約の有無に関わらずご利用いただけます。
※「Hey,トヨタ」の起動ワードは、設定から変更することができます。



クルマがWi-Fiスポットになります。

▶車内Wi-Fi

T-Connect スタンダード(22) 有料オプション

クルマがWi-Fiスポットとなって、車内でデータ通信が可能になります。ご家族やお友達、同乗者のスマートフォンやタブレットを接続することで、データ通信を使用量無制限でお楽しみいただけます。さらに大画面の車載ディスプレイでWebサイトの閲覧が可能です。

※Wi-Fi[®]接続機器は5台まで同時接続可能です。
※直近3日間(当日は含みません)で6GB以上の通信をした場合、終日速度制限がかかることがあります。
※車内Wi-FiとApple CarPlayのワイヤレス接続は同時利用できません。車内Wi-Fiご使用時は、ケーブル接続にてご利用ください。





*1. 詳しくは、P36「コネクティッドナビご利用条件」をご覧ください。 *2. T-Connectスタンダード(22)とコネクティッドナビ(車載ナビ有)の契約が必要です。初度登録日から10年間無料(11年目以降有料)となります。KINTOご契約の場合も、T-Connectスタンダード(22)およびコネクティッドナビ(車載ナビ有)を付帯。初度登録日から10年間無料でご利用いただけます(無償期間終了以降は自動解約となります)。 *3. コネクティッドナビは、専用通信機(DCM)が正常に通信できる環境の場合にご利用いただけます。 ■画面はハメ込み合成です。 ■Wi-Fi[®]は、Wi-Fi Allianceの登録商標です。 ■T-Connectサービスの詳しい設定は、P39「サービス主要機能一覧」をご覧ください。 ■有料オプションの詳しい設定は、P40「サービスご利用料金」をご覧ください。 ■装備類の詳しい設定は、P46-47の主要装備一覧表をご覧ください。

■ ディスプレイオーディオ基本機能

● 標準機能 ▲ オプションサービス(有料) ▲ 販売店装着オプション

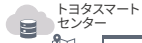
	ナビゲーション		オーディオ&ビジュアル					スマートフォン連携		
	コネクティッドナビ*1	車載ナビ	AM/FMチューナー (ワイドFM対応)	フルセグTV視聴	Bluetooth® (ハンズフリー ・オーディオ)	USB入力 (動画・音楽再生 ／給電)	HDMI入力*3	Apple CarPlay対応 (ワイヤレス対応)	Android Auto™対応	Miracast®対応*4
ディスプレイオーディオ コネクティッドナビ(車載ナビ有) に対応	▲ 10年間無料*2	●	●	●	●	●	▲	●	●	●

■ コネクティッドナビご利用条件

	初度登録日～10年間	11日目以降～(KINTOは自動解約)	
		コネクティッドナビ*1を無料*2で ご利用いただけます。	T-Connect契約(330円/月)の継続および、 コネクティッドナビ(車載ナビ有) 有料オプション(880円/月)のご契約 KINTOご契約の場合は、10年間の無償期間終了以降は自動解約となります。
ディスプレイオーディオ コネクティッドナビ(車載ナビ有) に対応	 トヨタスマートセンター  コネクティッドナビ対応  DCM+ディスプレイオーディオ  車載ナビ機能 <通信圏外エリアや通信障害時等の場合> 車載ナビを使ったナビ機能を利用します。		車載ナビ機能が ご利用可能です。



Apple CarPlay*5*6
対応スマートフォン:iPhone



スマートフォン連携
について詳しくはこちら



Android Auto™ *6*7
対応スマートフォン:
Android

ディスプレイ上でスマートフォンのアプリが
ご利用いただけます。

▶スマートフォン連携 (Apple CarPlay / Android Auto™)

スマートフォンをUSBケーブルで接続*6 (Apple CarPlayはワイヤレスにも対応)*8するとディスプレイに操作可能なスマートフォンアプリが表示されます。音楽やマップ、電話やメッセージなど、使い慣れたスマートフォンアプリを大画面のディスプレイで操作、ご利用いただけます。

*1. コネクティッドナビのご利用には、T-Connectスタンダード(22)の契約と、コネクティッドナビ(車載ナビ有)の契約が必要となります。 *2. 初度登録日から10年間無料(11日目以降有料)。但しKINTOご契約の場合は10年間の無償期間終了以降は自動解約となります。 *3. 機器の接続にはHDMIケーブルが別途必要となります。また、一部のスマートフォン・ケーブルには対応できないものがあります。 *4. Androidスマートフォン/タブレットが対象です。対応する機種は限られます。動作確認済み機種は、(<https://g-book.com/pc/etc/faq/mobile/n/top.html>)でご確認ください。ただし、本機での動作を保証するものではありません。 *5. Apple CarPlayをサポートする機種および対応アプリ、接続設定につきましては、(<https://www.apple.com/jp/ios/carplay/>)でご確認ください。本機での動作を保証しているわけではありません。 *6. スマートフォンの接続には、データ通信可能なUSBケーブルが別途必要となります。また、一部ケーブルには対応できないものがあります。 *7. Android Auto™をサポートする機種および対応アプリ、接続設定につきましては、(<https://www.android.com/auto/>)でご確認ください。本機での動作を保証しているわけではありません。 *8. 車内Wi-FiとApple CarPlayのワイヤレス接続は同時利用できません。車内Wi-Fiご使用時は、Apple CarPlayをケーブル接続にてご利用ください。

■Apple CarPlayは、米国その他の国で登録されたApple Inc.の商標です。 ■Android Auto™は、Google LLCの商標です。 ■Bluetooth®は、Bluetooth SIG, Inc.の登録商標です。 ■Miracast®は、Wi-Fi Allianceの登録商標です。 ■HDMIおよびHDMIロゴは、HDMI Licensing Administrator, Inc.の登録商標です。 ■T-Connectサービスの詳しい設定は、P39「サービス主要機能一覧」をご覧ください。 ■有料オプションの詳しい設定は、P40「サービスご利用料金」をご覧ください。 ■装備類の詳しい設定は、P46-47の主要装備一覧表をご覧ください。



スマートフォンがクルマとつながる。
T-Connect*1*2がカーライフに新たな快適をお届けします。



スマートフォンがクルマといつでもつながる。

▶T-Connect スマートフォン連携

クルマがセンターとつながり、安心・安全・快適なカーライフをご提供するT-Connect。クルマのご利用はもちろん、離れた場所からスマートフォンを使ってクルマの状態を確認、操作できるリモートサービスに加え、新たなコネクティッドサービスでもっと快適なカーライフをお届けします。



あなたのスマートフォンが
クルマのキーになります。

▶デジタルキー*1*2*3

T-Connect スタンダード(22) 有料オプション

スマートフォンに専用アプリ「デジタルキー」をインストールすることで、スマートフォンをクルマのキーとして使用できます。*4アプリの画面を操作してロック/アンロックが可能になることに加え、アプリを起動したスマートフォンを携帯していれば、画面操作なしでロック/アンロック・クルマの始動をすることも可能です。*5

※デジタルキーが利用できない状況に備えて、常にクルマのキーも携帯いただくことを推奨いたします。



デジタルキー <インストール>

<利用条件>

- ・T-Connect契約
- ・「TOYOTAアカウント」取得
- ・「デジタルキー」の装備
- ・オプションサービス「デジタルキー」の契約(初度登録日から10年間無料、11年目以降有料)*2
- ・スマートフォンアプリ「デジタルキー」をインストール



※デジタルキー対応のスマートフォンは限られます。動作確認済みスマートフォンはこちらからご確認ください。



事故や急病時、
あおり運転で困った時でも安心です。

▶ヘルプネット®(エアバッグ連動タイプ)*6

T-Connect スタンダード(22)

急な体調不良時も、ヘルプネットボタンを押すだけでヘルプネットセンターのオペレーターにつながります。今いる場所がどこか分からなくても、車両位置情報に基づいて迅速に緊急車両を手配。さらに、あおり運転などのトラブルの時にも状況に応じて警察へ通報します。また、エアバッグ作動時には自動でオペレーターに接続。ドクターヘリ等の早期出勤判断*7を行うD-Call Net®にも対応しています。



24時間365日、
いつでも専任のオペレーターが対応します。

▶オペレーターサービス*8

T-Connect スタンダード(22) 有料オプション

行きたい場所や知りたい情報を伝えるだけで、オペレーターがお客様に代わって検索し、ナビの目的地設定も行います。人ならではのきめ細かく柔軟な対応でご希望に沿ったサポート*9をいたします。



※イメージです。

警告灯が出たら、
すぐにアドバイスをお伝えします。

▶eケア(走行アドバイス)*10*11*12

T-Connect スタンダード(22)

警告灯が点灯した場合、ディスプレイ画面よりeケアコールセンターに接続が可能です。そのまま走行を続けられるか不安な状況に、車両情報をもとにeケアコールセンターが24時間365日、適切な対処方法をアドバイスいたします。また対応内容は、あらかじめ登録しているトヨタ販売店(リモートメンテナンス店)にも連携され、点検や修理などをご案内させていただく場合があります。*13

*1. T-Connectのご利用には、T-Connectスタンダード(22)の契約と「TOYOTAアカウント」の取得が必要となります。*2. 初度登録日から10年間無料(11年目以降有料)でご利用いただけます。但しKINTOご契約の場合は10年間の無償期間終了以降は自動解約となります。*3. デジタルキーのご利用にあたって、操作方法および注意事項につきましてはデジタルキーWebサイトをご確認ください。(https://toyota.jp/digital_key) *4. デジタルキーの操作は、スマートキーで動作するすべての機能には対応していません。*5. 最大4台の車両のデジタルキーを1台のスマートフォンに登録可能(但しお使いの機種によっては車両に4台同時接続できない場合があります)。また1台の車両に対し、最大6本(オーナーキー1本、シェアキー5本)のデジタルキーが発行できます。*6. ご利用には手動保守点検が必要です。*7. ドクターヘリは、必ず出勤するものではありません。*8. オペレーターサービスのご利用には、コネクティッドナビ(車載ナビ有)の契約が必要となります。コネクティッドナビ(車載ナビ有)は初度登録日から10年間無料(11年目以降有料)。但しKINTOご契約の場合は10年間の無償期間終了以降は自動解約となります。*9. ご期待に添えない場合があります。あらかじめご了承ください。*10. サービスのご利用にはリモートメンテナンス店の登録が必要です。また、利用開始操作の翌日よりご利用いただけます。詳しくは、販売店におたずねください。*11. 販売店でのご対応は営業時間内に限ります。*12. 車両にOBD(On-Board Diagnostics) II通信を行う機器を接続している場合、正しくサービスが行えない場合があります。*13. すべての警告灯点灯時に実施するものではありません。走行に支障が出る可能性が高いものに限ります。■ ヘルプネット®は株式会社 日本緊急通報サービスの登録商標です。■ D-Call Net®は認定NPO法人救急ヘリ病院ネットワーク(HEM-Net)の登録商標です。

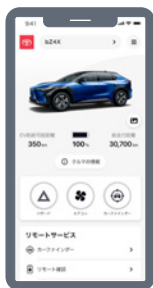

My TOYOTA+アプリ *1*2

専用スマートフォンアプリ

「My TOYOTA+」を使ってT-Connect^{*2}のサービスがご利用いただけます。

▶ My TOYOTA+

T-Connect スタンダード(22)

クルマの近くにいなくても、スマートフォンから簡単にクルマの状態や走行データを確認。クルマの施錠確認やエアコン操作も可能です。さらにドアのこじ開けなど異常をお知らせ。離れた場所から大切なクルマを守ります。



My TOYOTA+



<インストール>

<利用条件>

- T-Connect契約
- 「TOYOTAアカウント」取得

充電・給電状況の確認やリモート操作ができます。

▶ 充電・給電情報

T-Connect スタンダード(22)

クルマの充電状況の確認、電池残量や航続可能距離などをチェックできます。充電スケジュールの設定や、遠隔操作でお好きな時に充電を行うことも可能。AC外部給電中には、400W消費時の給電可能時間も表示できます。

スマートフォンで離れた場所からクルマの状況がわかります。

▶ マイカーサーチ

T-Connect スタンダード(22)

ドアロックの施錠忘れやハザードランプの消し忘れなど、離れた場所から「My TOYOTA+」で確認、操作が可能です。また、ドアのこじ開けなどオートアラームの作動やクルマの始動を検知すると「My TOYOTA+」やメール^{*3}にすみやかにお知らせします。



リモート確認/リモート操作

ドアロックやウィンドウの開閉、ハザードランプ点灯状態などを「My TOYOTA+」から確認できます。また、状況に応じてドアロックやハザードランプの消灯を操作できます。



カーファインダー

クルマの駐車位置を「My TOYOTA+」の表示で確認できます。さらにハザードランプを点滅させることもできます。



うっかり通知

ドアロックやウィンドウの開め忘れ、ハザードランプの消し忘れなど、操作忘れを検知すると「My TOYOTA+」やメール^{*3}にお知らせします。



アラーム通知

ドアのこじ開けなどによるオートアラーム作動を検知すると「My TOYOTA+」やメール^{*3}にお知らせします。

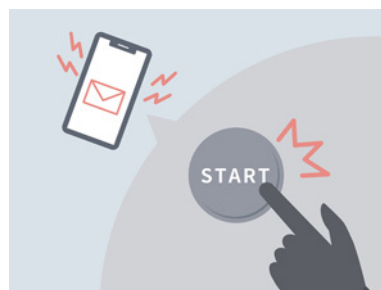

マイカー始動通知

クルマの異常な始動を検知すると「My TOYOTA+」やメール^{*3}にお知らせします。



乗り込む前に車内を快適温度にします。

▶ リモートエアコン^{*4*5*6*7}

T-Connect スタンダード(22)

離れた場所からエアコンを操作。1°C単位の温度設定に加えてシートヒーターやステアリングヒーターとの連動も可能です。また凍結したガラスの霜取りや、くもりを乗車前に解消することができます。

クルマの健康状態を確認できます。

▶ eケア(ヘルスチェックレポート)

T-Connect スタンダード(22)

おでかけ前に充電量やスマートキーの電池残量などを「My TOYOTA+」で確認することができます。

日々のドライブの記録を確認できます。

▶ マイカーログ

T-Connect スタンダード(22)

ドライブで走った距離や電費などのトリップ情報を「My TOYOTA+」で確認することができます。

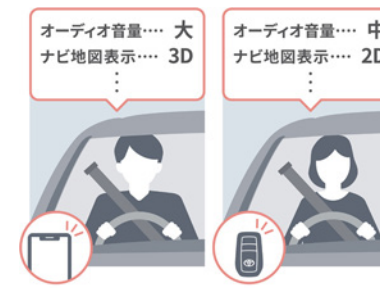

スマートキーなどでドライバーを認識、登録した設定に切り替えます。

▶ マイセッティング^{*8}

T-Connect スタンダード(22)

ご家族でクルマをシェアする時など、個々のよく使うオーディオやナビの地図表示など運転する方のお好みの車両設定を記録。乗車の際、事前に登録したスマートキーやスマートフォン^{*9}で運転者を認識し、ドライバーそれぞれの最適な車内環境に自動で設定します。

*1. スマートフォンアプリ「My TOYOTA+」のインストールが必要です。 *2. ご利用には、T-Connectスタンダード(22)の契約と「TOYOTAアカウント」の取得が必要となります。また初度登録日から10年間無料(11年目以降有料)。但しKINTOご契約の場合は10年間の無償期間終了以降は自動解約となります。 *3. 事前にサポートアドレス(メールアドレス)の登録が必要です。 *4. 一般公道上での使用はおやめください。 *5. 起動後、一定の時間が経つと自動的に停止します。 *6. 車両停止中にみだりに稼働させた場合、条例により、罰則を受けることがありますのでご注意ください。(ご購入の際は地方自治体の条例などをご確認ください。) *7. 使用時には周囲の安全を十分にご確認の上ご使用ください。 *8. 「My TOYOTA+」で初期設定が必要です。 *9. スマートフォンによるドライバー認識は、前回クルマに乗車したドライバーのスマートフォンが接続された時のみ自動で認識します。

サービス主要機能一覧

●:設定

		T-Connect
車両ディスプレイオーディオ設定		ディスプレイオーディオ(コネクティッドナビ対応) Plus
T-Connectサービスプラン*1		T-Connect スタンダード(22)
ヘルプネット®(エアバッグ連動タイプ)		●
eケア(走行アドバイス)		●
コネクティッドナビ*1 有料オプション		●コネクティッドナビ(車載ナビ有)*2
エージェント<音声対話サービス(起動ワード対応)>		●
車内Wi-Fi 有料オプション		●
Webサイトの閲覧*3		●
デジタルキー*4<専用スマートフォンアプリ対応> 有料オプション		●
オペレーターサービス *5 有料オプション		●
My TOYOTA+ <専用スマートフォンアプリ>		●
マイカーサーチ	リモート確認/リモート操作	●
	カーファインダー	●
	うっかり通知	●
	アラーム通知	●
	マイカー始動通知	●
マイセッティング		●
eケア(ヘルスチェックレポート)		●
マイカーログ		●
充電・給電情報		●
リモートエアコン		●

*1. 初度登録日から10年間無料(11年目以降有料)でご利用いただけます。但しKINTOご契約の場合は10年間の無償期間終了以降は自動解約となります。 *2. コネクティッドナビ(車載ナビ有)の無料利用期間終了後に契約を継続されない場合でも車載ナビ機能をご利用いただけます。 *3. 車載ディスプレイでWebサイトの閲覧表示が可能です。 *4. ご利用には新車ご注文時にデジタルキーのオプションサービス<初度登録日から10年間無料、11年目以降有料>に加入が必要となります。但しKINTOご契約の場合は10年間の無償期間終了以降は自動解約となります。 *5. コネクティッドナビ(車載ナビ有)のご利用時のみ、お申し込みいただけます。 ■Wi-Fi®は、Wi-Fi Allianceの登録商標です。 ■ヘルプネット®は株式会社 日本緊急通報サービスの登録商標です。

サービスご利用料金

※価格はすべて消費税を含む価格です。

		新車登録	初回車検 3年	2回目車検 5年	3回目車検 7年	4回目車検 9年	10年	KINTOご契約は10年間の 無償期間終了以降は自動 解約となります。(標準ご購入 のみ有料オプション設定)
T-Connect 基本サービス *1 T-Connect スタンダード(22)		初度登録日から 10年間 無料						11年目以降 330円/月
有料オプション	●コネクティッドナビ (車載ナビ有)*1*2	初度登録日から 10年間 無料						11年目以降 880円/月
	●デジタルキー*3	初度登録日から 10年間 無料						11年目以降 550円/月
	●オペレーターサービス*4*5	月額プラン 330円/月					
	●車内Wi-Fi*6	月額プラン 1,100円/月					

*1. 初度登録日から10年間無料(11年目以降有料)でご利用いただけます。但しKINTOご契約の場合は10年間の無償期間終了以降は自動解約となります。 *2. コネクティッドナビ(車載ナビ有)の無料利用期間終了後に契約を継続されない場合でも車載ナビ機能をご利用いただけます。 *3. ご利用には新車ご注文時にデジタルキーのオプションサービス<初度登録日から10年間無料、11年目以降有料>に加入が必要となります。但しKINTOご契約の場合は10年間の無償期間終了以降は自動解約となります。 *4. コネクティッドナビ(車載ナビ有)ご利用時のみ、お申込みいただけます。 *5. 月額プランは納車後お申込みいただけます。(KINTOご契約を除く) *6. 車載ディスプレイでWebサイトの閲覧表示が可能です。 ■Wi-Fi®は、Wi-Fi Allianceの登録商標です。

■bZ4Xは、「T-Connect WEB申込」をご利用いただけません。お近くの販売店でのお申込みが必要となります。

WIDE SELECTION

価格・グレード・カラー



Photo: Z (FWD)。ボディカラーはブラック<202>、ダークブルーマイカ<8S6>。ボディカラーのプラチナホワイトパールマイカ<089>、ブラック<202>×エモーショナルレッドII<3U5> [2TB]、ブラック<202>×プレシャスシルバー<1J6> [2MR]、プレシャスメタル<1L5>はメーカーオプション。内装色はブラック。235/50R20タイヤ&20×7½Jアルミホイールはメーカーオプション。 ■写真は合成です。

Z



	FWD	4WD
メーカー希望小売価格*1 (消費税抜き)	6,000,000円 (5,454,545円)	6,500,000円 (5,909,091円)
北海道地区 メーカー希望小売価格*2 (消費税抜き)	6,022,000円 (5,474,545円)	6,522,000円 (5,929,091円)

全長	4,690mm
全幅	1,860mm
全高	1,650mm
交流電力量 消費率	WLTCモード: 20インチタイヤ:141[148]Wh/km 18インチタイヤ:128[134]Wh/km
一充電 走行距離	WLTCモード: 20インチタイヤ:512[487]km 18インチタイヤ:559[540]km
総電力量	71.40kWh

[]は4WD

■KINTO月額利用料は契約内容によってかわります。詳しくはお近くの販売店またはKINTOホームページにてご確認ください。 *1. 沖縄地区は価格が異なります。 *2. 北海道地区の価格には寒冷地仕様が含まれます。 ■価格はメーカー希望小売価格<(消費税10%込み)>'23年10月現在のもの>で参考価格です。価格は販売店が独自に定めていますので、詳しくは各販売店におたずねください。 ■価格はタイヤバンク応急修理キット付の価格です。 ■価格にはオプション価格は含まれていません。 ■保険料、税金(除消費税)、登録料などの諸費用は、含まれていません。 Photo:Z(4WD)。ボディカラーのブラック<20>×ダークブルーマイカ<8S6>[2MT] <55,000円>はメーカーオプション。内装色はブラック。 ■写真は機能説明のために各ランプを点灯したものです。実際の走行状態を示すものではありません。 ■室内の写真は機能説明のためにボディの一部を切断したカットモデルです。 ■画面はハメ込み合成です。 ■自動車リサイクル法の施行により、P50記載のリサイクル料金が別途必要となります。 ■交流電力量消費率および一充電走行距離は定められた試験条件のもとでの値です。お客様の使用環境(気象、渋滞等)や運転方法(急発進、エアコン使用等)に応じて値は大きく異なります。 ■本諸元のモード走行における表示は、"WLTCモード"です。 ■WLTCモードは、市街地、郊外、高速道路の各走行モードを平均的な使用時間配分で構成した国際的な走行モードです。市街地モードは、信号や渋滞等の影響を受ける比較的低速な走行を想定し、郊外モードは、信号や渋滞等の影響をあまり受けない走行を想定、高速道路モードは、高速道路等での走行を想定しています。

G



	FWD	4WD
メーカー希望小売価格*1 (消費税抜き)	5,500,000円 (5,000,000円)	6,000,000円 (5,454,545円)
北海道地区 メーカー希望小売価格*2 (消費税抜き)	5,522,000円 (5,020,000円)	6,022,000円 (5,474,545円)

全長	4,690mm
全幅	1,860mm
全高	1,650mm
交流電力量消費率	WLTCモード: 126[131]Wh/km
一充電走行距離	WLTCモード: 567[551]km
総電力量	71.40kWh

[]は4WD

■KINTO月額利用料は契約内容によってかわります。詳しくはお近くの販売店またはKINTOホームページにてご確認ください。 *1. 沖縄地区は価格が異なります。 *2. 北海道地区の価格には寒冷地仕様が含まれます。 ■価格はメーカー希望小売価格<(消費税10%込み)>'23年10月現在のもの>で参考価格です。価格は販売店が独自に定めていますので、詳しくは各販売店におたずねください。 ■価格はタイヤパンク応急修理キット付の価格です。 ■価格にはオプション価格は含まれていません。 ■保険料、税金(除消費税)、登録料などの諸費用は、含まれていません。 Photo:G (FWD)。ボディカラーのプラチナホワイトパールマイカ(089)<33,000円>はメーカーオプション。内装色はブラック。 ■写真は機能説明のために各ランプを点灯したものです。実際の走行状態を示すものではありません。 ■室内の写真は機能説明のためにボディの一部を切断したカットモデルです。 ■画面はハメ込み合成です。 ■自動車リサイクル法の施行により、P50記載のリサイクル料金が別途必要となります。 ■交流電力量消費率および一充電走行距離は定められた試験条件のもとでの値です。お客様の使用環境(気象、渋滞等)や運転方法(急発進、エアコン使用等)に応じて値は大きく異なります。 ■本諸元のモード走行における表示は、"WLTCモード"です。 ■WLTCモードは、市街地、郊外、高速道路の各走行モードを平均的な使用時間配分で構成した国際的な走行モードです。市街地モードは、信号や渋滞等の影響を受ける比較的低速な走行を想定し、郊外モードは、信号や渋滞等の影響をあまり受けない走行を想定、高速道路モードは、高速道路等での走行を想定しています。

ボディカラー

MONOTONE

■写真はZ。



プラチナホワイトパールマイカ<089>*1



プレシャスシルバー<1J6>*2



プレシャスメタル<1L5>*2



ブラック<202>



エモーショナルレッドII <3U5>*2



ダークブルーマイカ<8S6>

TWO-TONE

ブラック<202>×
プラチナホワイトパールマイカ<089> [2VP]*3ブラック<202>×
プレシャスシルバー<1J6> [2MR]*4ブラック<202>×
プレシャスメタル<1L5> [2WC]*4ブラック<202>×
エモーショナルレッドII <3U5> [2TB]*4ブラック<202>×
ダークブルーマイカ<8S6> [2MT]*2

インテリアカラー&シートマテリアル

Z

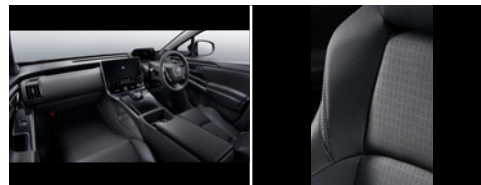

ブラック

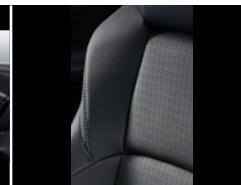

合成皮革



ライトグレー*5

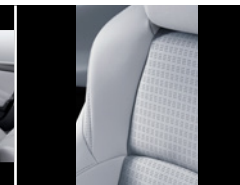

合成皮革

G

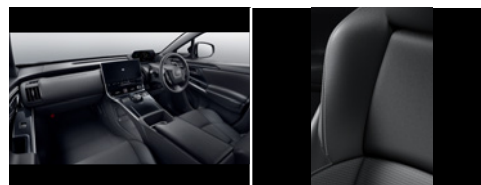

ブラック

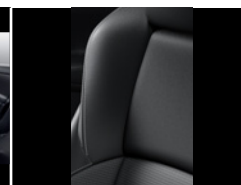

ファブリック+合成皮革

内外配色一覧表

■ 標準設定 ■ 設定あり(ご注文時にご指定ください)

		Z		G	
シート表皮		合成皮革		ファブリック+合成皮革	
内装色		ブラック	ライトグレー	ブラック	
ボディカラー	MONOTONE	プラチナホワイトパールマイカ<089> *1	■	■	■
		プレシャスシルバー<1J6> *2	■	■	■
		プレシャスメタル<1L5> *2	■	■	■
		ブラック<202>	■	■	■
		エモーショナルレッドII <3U5> *2	■	■	■
		ダークブルーマイカ<8S6>	■	■	■
	TWO-TONE	ブラック<202>× プラチナホワイトパールマイカ<089> [2VP] *3	■	■	■
		ブラック<202>× プレシャスシルバー<1J6> [2MR] *4	■	■	■
		ブラック<202>× プレシャスメタル<1L5> [2WC] *4	■	■	■
		ブラック<202>× エモーショナルレッドII <3U5> [2TB] *4	■	■	■
	ブラック<202>× ダークブルーマイカ<8S6> [2MT] *2	■	■	■	

*1. プラチナホワイトパールマイカ<089>はメーカーオプション<33,000円(消費税抜き30,000円)>となります。 *2. プレシャスシルバー<1J6>、プレシャスメタル<1L5>、エモーショナルレッドII <3U5>、ブラック<202>×ダークブルーマイカ<8S6> [2MT]はメーカーオプション<55,000円(消費税抜き50,000円)>となります。 *3. ブラック<202>×プラチナホワイトパールマイカ<089> [2VP]はメーカーオプション<77,000円(消費税抜き70,000円)>となります。 *4. ブラック<202>×プレシャスシルバー<1J6> [2MR]、ブラック<202>×プレシャスメタル<1L5> [2WC]、ブラック<202>×エモーショナルレッドII <3U5> [2TB]はメーカーオプション<99,000円(消費税抜き90,000円)>となります。 *5. 内装色のライトグレーは設定色(ご注文時に指定が必要です。指定がない場合はブラックになります)。 ■価格はメーカー希望小売価格<(消費税10%込み)>'23年10月現在のもの>です。 ■「メーカーオプション」「設定色」はご注文時に申し受けます。メーカーの工場に装着するため、ご注文後はお受けできませんのでご了承ください。 ■ボディカラーおよび内装色は撮影の条件や、ご覧になる印刷物または画面で実際の色とは異なって見えることがあります。また、実車においてもご覧になる環境(屋内外、光の角度等)により、ボディカラーの見え方は異なります。



KiNTO

安心してBEVにお乗りいただける、 駆動用バッテリー容量保証付きのKINTOのフルサービスリース 「KINTO bZ4X専用プラン」

KINTOはバッテリー保証やコネクティッドサービスなどの最新機能に加え、クルマのご利用にかかる費用を月額に含んだサブスク(フルサービスリース)です。長く乗りたい方にも、フレキシブルに乗り換えたい方にも安心してご利用いただけます。

KINTO プラン概要



▶最長10年乗れて、5年目以降は解約金0円

電気自動車(BEV)を長く楽しんでいただくため、最長10年お乗りいただけます。5年目以降は、月額利用料が毎年段階的に安くなり、長く乗れば乗るほどリーズナブルに。5年目以降なら、車を手放す場合も解約金0円です。

※別途、ご返却いただく車両の状態によっては費用が掛かる場合がございます。



▶充実の自動車保険が万が一をサポート

電欠時のロードサービスや弁護士費用などの特約付きで充実の内容です。年齢や運転者の制限がなくどなたでも運転できるのもうれしいポイントです。

万が一事故にあった場合でも修理費用のご負担上限額は1事故あたり最大50,000円です。

▶その他、 月額利用料に含まれるもの

登録手続き費用
自動車税種別割
重量税

自動車税環境性能割

※自動車税環境性能割は非課税です(2023年10月現在)。

※充電に関わる料金(ご自宅での充電・外出先の充電)は月額利用料には含まれておりませんので、別途お申込みが必要です。

※ご利用にあたっては下記の禁止事項がございます。

喫煙(電子タバコを含む)/車両の改造/競技走行



▶消耗品交換や車検・故障修理もコミコミ

車検はもちろん、法定点検も月額にコミコミ。必要に応じて補機バッテリー・タイヤなどの消耗品交換も実施いたします。万が一故障した場合でも修理対応・ロードサービス・代車をご利用いただけます。

bZ4Xとしての 保証・サービス



▶駆動用バッテリー保証

安心してお乗りいただけるよう、10年間、または走行距離20万kmまでの間、容量70%を保証しますので、最長10年間安心してお乗りいただけます。



▶安心安全のコネクティッドサービス

T-Connect基本サービス・コネクティッドナビ・デジタルキーが10年間無料でご利用いただけます。さらに車両状態の見守りでお客様へ安心をお届けするコネクティッドカーケアにも対応。将来的に消耗部品は車両データに基づく使われ方に応じた交換になり、これまでの定期交換を段階的に廃止し、限りある資源を有効活用します。

<補助金について> bZ4Xは国や地方自治体の補助金対象です。 ※予算額に達した場合は、受付終了となります。

トヨタ bZ4X 主要装備一覧表

		Z	G	
標準装備		FWD/4WD	FWD/4WD	
メーカーオプション(ご注文時に申し受けます)		5人乗り	5人乗り	
販売店装着オプション				
充電装備				
充電装備	充電ポート	急速充電(充電インレット照明付)	23	
		普通充電(充電インレット照明・充電インジケータ付)	23	
	ドアロック連動リッド&コネクタロックシステム		—	
	充電インレット	急速充電(外部給電機能[V2H]付)	*1 *2 18	
		普通充電	*1 —	
	充電ケーブル*1	AC200V用 7m[参考値]	23	
		AC200V用 15m[参考値]	23	
	電源プラグコード(AC200V・AC100V用)		23	
	充電ケーブルホルダー(7m[参考値]充電ケーブル用)		55	
	タイマー充電		24	
ソーラー充電システム		24		
		286,000円(消費税抜き260,000円) *3		
外装				
冠回り&メカニクス	235/50R20タイヤ&20×7½Jアルミホイール(切削光輝+ブラック塗装/一部樹脂加飾/センターオーナメント付)	12	33,000円(消費税抜き30,000円)	
	235/60R18タイヤ&18×7½Jアルミホイール(樹脂フルキャップ[シルバー塗装+ブラック塗装]付)	12		
	タイヤ空気圧警報システム(TPWS)	—		
	カラードキャリパー(ブルー)	—	44,000円(消費税抜き40,000円)	
エクステリア	aXle	22		
	フロントバンパー(サイドパネル)	48	ブラック塗装 材着	
	ホイールアーチモール(フロント・リヤ)	48	ブラック塗装 材着	
	ラジエーターロアグリル	48	シルバー塗装 材着	
	フードモール	48	ピアノブラック塗装 材着	
	リヤスポイラー	—	33,000円(消費税抜き30,000円)	
	ドアウインドアップモール	48	ステンレス 材着	
	ルーフレール	*4	33,000円(消費税抜き30,000円) *3	33,000円(消費税抜き30,000円) *5
パノラマーフ(電動サンシェード/挟み込み防止機能付)	*4	14	110,000円(消費税抜き100,000円)	
トランスミッションマーク	—		4WD	
その他の標準装備 ●タイヤパンク応急修理キット ●電動パーキングブレーキ&ブレーキホールド ●スタビライザー(フロント・リヤ) ●ばね上制振制御 ●フードサイレンサー ●補機バッテリー ●駆動用バッテリー ●ダッシュサイレンサー ●グリルシャッター ●エスパッツ(フロント・リヤ) ●リヤバンパー ●フェンダーライナー(フロント・リヤ) ●bZ4Xエンブレム ●BEVシボルマーク など				
安全装備				
視界	4眼LEDヘッドランプ(オートレベル機能付)+LEDクリアランスランプ(LEDデイトイムランニングランプ[DRL]機能付)+LEDターナランプ	12		
	LEDリヤコンビネーションランプ(テール・ストップ・バックアップ・ターン)	12		
	LEDハイマウントストップランプ	—		
	LEDリヤフォグラランプ(リヤランプ内蔵・右側のみ)	*6	12	
	LEDサイドターンランプ付オート電動格納式リモコンドアミラー(ヒーター・足元照明機能付)	—		ピアノブラック塗装
	フロントサイドグリーンガラス(UVカット&IRカット機能付)	—		
	高遮音性ウインドシールドグリーンガラス(UVカット&IRカット機能付)	—		
	プライバシーガラス(リヤサイド・バックガラス)	—		
	リヤクォータープライバシーガラス	—	ステンレスモール	ブラックモール
	自動防眩インナーミラー	48		
デジタルインナーミラー(カメラ洗浄機能付)	15		44,000円(消費税抜き40,000円)	
フロントワイパー(ウォッシャー連動間欠(雨滴感応式)・ミスト機能付)	—			

		Z	G	
FWD/4WD		FWD/4WD	FWD/4WD	
5人乗り		5人乗り	5人乗り	
予防安全トヨタインテリジェンスサポート				
予防安全トヨタインテリジェンスサポート	Toyota Safety Sense	プリクラッシュセーフティ(歩行者[昼夜]・自転車運転者[昼夜]・自動二輪車[昼]検知機能付衝突回避支援タイプ/ミリ波レーダー+単眼カメラ方式)	28	
		レーントレーシングアシスト[LTA]+レーンディパーチャーアラート[LDA]	29	
		レーダークルーズコントロール(全車速追従機能付)	30	
		アダプティブハイビームシステム[AHS]	30	
		ロードサインアシスト[RSA]	29	
		ドライバー異常時対応システム	30	
		プロアクティブドライビングアシスト[PDA]	29	
		発進遅れ告知機能[TMN]	30	
		ブラインドスポットモニター[BSM]+安心降車アシスト[SEA]+後方車両への接近警報+後方車両接近告知+セカンダリーコリジョンブレーキ(停車中後突対応)+周辺車両接近時サポート(通報提案機能)	31	
		プラスサポート(急アクセル時加速抑制)	33	
駐車支援	トヨタチームメイト アドバンスト パーク	26	リモート機能付	
	パーキングサポートブレーキ(前後方静止物+周囲静止物+後方接近車両+後方歩行者)	*7	33	
	パノラミックビューモニター(床下透過表示機能付)	*8	32	
衝突安全	SRSエアバッグ(運転席・助手席)+SRSサイドエアバッグ(運転席・助手席)+SRSカーテンシールドエアバッグ(前後席)	31		
	その他の標準装備 ●S-VSC ●EBD(電子制動力配分制御)付ABS&ブレーキアシスト ●坂道発進補助機能装置 ●緊急ブレーキングナル ●リフレックスリフレクター ●コンライト(自動点灯+消灯システム/ランプオートカットシステム) ●拡散式ウォッシャーノズル ●上下調整式フロントヘッドレスト ●上下調整式リヤヘッドレスト ●リヤシートリマインダー ●アジャスタブルシートベルトアンカー(運転席・助手席) ●汎用ISOFIX対応チャイルドシート固定専用バー・トップテザーアンカー(リヤ左右席)*9 ●全席ELR付3点式シートベルト(プリテンショナー&フォースリミッター機構付[フロント・リヤ左右席]) ●チャイルドプロテクター(リヤドア) ●リヤウインドウデフォグガー(タイマー付) ●湿度センサー など			
操作性				
操作性	本革巻き3本スポークステアリングホイール(全周囲ヒーター)	—		
	ステアリングスイッチ(マルチインフォメーションディスプレイ・ハンズフリー・音声認識・オーディオ・レーダークルーズコントロール・レーントレーシングアシスト)	—		
	ダイヤル式シフト	14		
	スマートエントリー(アンサーバック機能付)&スタートシステム(スマートキー2個)	—	全ドア	フロントドア/バックドア
	ワイヤレスドアロックリモートコントロール	—	ロック/アンロック/プレ空調/パワーバックドア	ロック/アンロック/プレ空調
	ハンズフリーパワーバックドア(挟み込み防止機能・停止位置メモリー機能・予約ロック機能付)	17		
	Regeneration Boost(強回生ブレーキ)	21		
	ドライブモードセレクト	X-MODE(SNOW・DIRT[ダウンヒルアシストコントロール付]/DEEP SNOW・MUD[ダウンヒルアシストコントロール付]/Grip Control)/ECO/NORMAL	22	4WD
		ECO/NORMAL/SNOW	22	FWD
	マルチインフォメーションディスプレイ(7.0インチTFT カラー/メーター照度コントロール付)	14		
ドア	デジタルキー	*10	37	
その他の標準装備 ●スピードメーター ●電気式トリップメーター ●パワーメーター ●温度計 ●チルト&テレスコピックステアリング ●パワーウインドウ(フロント・リヤドアワンタッチオート機能/キーOFF後作動機能/挟み込み防止機能付) ●車速感応オート・電気式ドアロック(運転席ドアキー連動/キー閉じ込み防止機能・衝撃感知ドアロック解除システム付) ●シフトポジションインジケータ ●ハザードウォーニングインジケータ ●全席シートベルト非着用警告灯(点滅式)+リマインダー(警告音) ●ブレーキウォーニング ●起動用電池充電警告灯 ●ランプ消し忘れウォーニング ●電気式バックドアオープナー ●デジタルロック(ディスプレイオーディオ内表示) など				
内装				
空調	左右独立温度コントロールフルオートエアコン(電動インバーターコンプレッサー付)	—		
	ナノイ-X	15		
	AUTO(ECO)ボタン	16		
	輻射ヒーター	16		

			Z	G	
		掲載ページ	FWD/4WD	FWD/4WD	
			5人乗り	5人乗り	
照明	イルミネーテッドエンドリシステム(フロントパーソナルランプ・ルームランプ・フロント足元・フロントコンソールボックス・ドアトリム・インサイドドアハンドル)	—			
	シート表皮	16・44	合成皮革	ファブリック+合成皮革	
	フロントスポーティシート	運転席8ウェイパワー(前後スライド+リフター+シートリクライニング+前手席)	16		
		助手席8ウェイパワー(前後スライド+リフター+シートリクライニング+前手席)	16		
		助手席4ウェイマニュアル	16		
		電動ランパーサポート(運転席)	16		
		シートヒーター(運転席・助手席)	16		
	シートベンチレーション(運転席・助手席)	16			
	6:4分割可倒式リヤシート(リクライニング機能[2段階]付)	—			
	後席シートヒーター	16			
インテリア	ファブリックインストールメントパネル	—			
	ユーティリティトレイ	19			
	サテンシルバー加飾(フロントコンソールボックス・ドアトリム・リヤアームレスト[小物入れ/カップホルダー2個付]・インパネセンタークラスター・レジスター)	—			
	ドアアームレスト(フロント・リヤ)	—	合成皮革		
	トノカバー	55			
その他の標準装備 ●インパネアンダーカバー ●アシストグリップ(フロント2個、リヤ[コートフック付]2個) ●フットレスト(運転席) ●グレーリヤダクト ●ヒーターリヤダクト ●ヒーターコントロールパネル ●クリーンエアフィルター(花粉除去・脱臭機能付) ●サンバイザー(運転席・助手席/パニティミラー・LEDランプ・チケットホルダー付) ●ルーフヘッドライニング ●LEDルームランプ(フロントパーソナルランプ+ラゲージルームランプ) ●樹脂加飾ガーニッシュ(フロントピラー・センターピラー・ルーフサイドインナー) ●カーペット&マット(フロア・ラゲージ&デッキ) ●カップホルダー(フロント2個、リヤ2個) ●メガネケース ●大型ドアポケット(フロント・リヤ) ●シートバックポケット(運転席・助手席) など					
エンターテインメント					
ナビオーディオ	■ディスプレイオーディオ(コネクティッドナビ対応)Plus 【ナビ】コネクティッドナビ対応(車載ナビ有) *11、FM多重VICS 【オーディオ・ビジュアル】12.3インチHDディスプレイ、AM/FMチューナー(ワイドFM対応)、TV(フルセグ)、USB入力(動画・音楽再生/給電) *12 【スマートフォン連携】Apple CarPlay対応、Android Auto™対応、Miracast®対応 【T-Connect】マイカーサーチ、ヘルプネット®、eケア、マイセッティングなど *13 【その他】Bluetooth®対応(ハンズフリー/オーディオ)、ETC2.0ユニット(VICS機能付)+光ビーコンユニット付 *14 *15	14・35 ~ 40			
	JBLプレミアムサウンドシステム(9スピーカー)	15			
	6スピーカー	—			
	HDMI入力端子	*16 56			
	その他				
その他	アクセサリコンセント(AC100V・1500W/1個/非常時給電システム付)	*17 18			
	アクセサリソケット(DC12V・120W/1個)	*18 19			
	おだけ充電®	*19 18・19	13,200円(消費税抜き12,000円)		
	寒冷地仕様(ウインドシールドデアイサー・ミリ波融雪機能など)	*6 —	22,000円(消費税抜き20,000円)		
	ジャッキ+ジャッキハンドル+ホイールボルトレンチ	57			
その他の標準装備 ●外部給電アタッチメント ●USB端子(Type-A)1個 ●USB端子(Type-C)/フロント2個・リヤ2個 ●DCM(専用通信機) ●シャックフィンアンテナ ●盗難防止システム(イモビライザーシステム+オートアラーム)[国土交通省認可品] など					

- *1. ベースメーカー(植込み型心臓ペースメーカー/植込み型両心室ペースングパルスジェネレータ)装着のお客様は、充電の操作はご自身でなさらず、ほかの方をお願いしてください。充電時は、充電器、充電ケーブルに近づかないでください。充電によりペースメーカーの動作に影響を与えるおそれがあります。記載の長さは参考値であり、製品の状態や測定方法で異なります。
- *2. 急速充電インレット(外部給電機能[V2H]付)から取り出したDC(直流)電力を自宅へ供給するには別売りのV2H機器が必要です。詳しくは販売店におたずねください。
- *3. ルーフレールとソーラー充電システムは同時装着できません。また、ソーラー充電システムは、生産状況によりご注文いただけない場合がございます。
- *4. FWDを選択した場合、パノラマムーンルーフとルーフレールブラケットはセットでメーカーオプション、またはパノラマムーンルーフとルーフレールのセットのいずれかを選択できます。4WDを選択した場合、ルーフレールブラケットは標準装備です。
- *5. ルーフレールは単独で選択することもできます。
- *6. 寒冷地仕様とLEDリヤフォグランプはセットでメーカーオプション。
- *7. パーキングサポートブレーキ(後方接近車両)のレーダーは真後ろの車両を検知できないため、必ずパノラミックビューモニター(床下透過表示機能付)と合わせてご使用ください。
- *8. 字光式ナンバープレートは同時装着できません。
- *9. チャイルドシートは汎用ISOFIX対応チャイルドシート(新保安基準適合)のみ使用できます。それ以外のチャイルドシートは、シートベルトでの装着となります。詳しくは販売店におたずねください。
- *10. 初度登録日から10年間無料、11年目以降は550円(消費税抜き500円)/月が必要です。但しKINTOご契約の場合は10年間の無償期間終了以降は自動解約となります。
- *11. 初度登録日から10年間無料、11年目以降は880円(消費税抜き800円)/月が必要です。但しKINTOご契約の場合は10年間の無償期間終了以降は自動解約となります。
- *12. スマートフォンの接続にはデータ通信可能なUSBケーブルが別途必要となります。また、一部ケーブルには対応できないものがあります。ご利用には別途市販のケーブルが必要です。また、一部ケーブルには対応できないものがあります。
- *13. 初度登録日から10年間無料、11年目以降は330円(消費税抜き300円)/月が必要です。但しKINTOご契約の場合は10年間の無償期間終了以降は自動解約となります。
- *14. ETC2.0ユニットは、今後新たに追加されるサービスおよびシステム変更には対応できない場合があります。あらかじめご了承ください。ETC2.0ユニットは新しいセキュリティ規格に対応しています。また、別途セットアップ費用が必要となります。
- *15. 光ビーコンによる道路交通情報の表示に対応しています。
- *16. ご利用には別途市販のケーブルが必要です。また、一部ケーブルには対応できないものがあります。
- *17. 合計消費電力は、1500Wを超えることで保護機能が作動し、給電機能が停止します。工場出荷時の電源周波数は車両によって異なります。車両の取扱説明書を確認し、電気製品の使用可能な周波数と車両の電源周波数が異なる場合は、販売店にご相談ください(工場出荷時は、50Hzに設定されています)。
- *18. 120W以下の電気製品をご使用ください。ただし、120W以下の電気製品でも正常に作動しない場合があります。詳しくは販売店におたずねください。
- *19. 植込み型心臓ペースメーカー等の医療用電気機器を装着されている方は、おだけ充電のご使用にあたっては医師とよくご相談ください。充電動作が医療用電気機器に影響を与えるおそれがあります。
- *20. 寒冷地仕様は、寒冷地での使用を考慮して、装備の充実を図っております。なお、北海道地区には寒冷地仕様が全車標準装備となります。

■「メーカーオプション」はご注文時に申し受けます。メーカーの工場では装着するため、ご注文後はお受けできませんのでご了承ください。

■価格はメーカー希望小売価格<(消費税10%込み)23年10月現在のもの>です。

■KINTO月額利用料は契約内容によって異なります。詳しくはお近くの販売店またはKINTOホームページにてご確認ください。

■リース月額支払額は契約内容によって異なります。詳しくはお近くの販売店またはトヨタレンタリース店にてご確認ください。

■スマートエントリーは、株式会社コーシンの商標です。

■nanoe、ナノイ及びfnanoeマークは、パナソニックホールディングス株式会社の商標です。

■「おだけ充電」、「おだけ充電」ロゴは、株式会社NTTドコモの登録商標です。

■「Bluetooth」はBluetooth SIG, Inc.の商標です。

■Miracast®は、Wi-Fi Allianceの登録商標です。

■Apple CarPlayは、米国その他の国で登録されたApple Inc.の商標です。

■Android Auto™は、Google LLCの商標です。



■「JBL」はHarman International Industries, inc.の商標です。

■「ヘルプネット®」は株式会社 日本緊急通報サービスの登録商標です。

■HDMIおよびHDMIロゴは、HDMI Licensing Administrator, Inc.の登録商標です。

■VICSは財団法人道路交通情報通信システムセンターの商標です。

グレード別主な標準装備比較表

	Z		G	
	FWD	4WD	FWD	4WD
EXTERIOR				
	●ホイールアーチモール(フロント・リア/ブラック塗装) ●フロントバンパー(サイドパネル/ブラック塗装)		●ホイールアーチモール(フロント・リア/材着) ●フロントバンパー(サイドパネル/材着)	
				
	●ラジエーターロアグリル(シルバー塗装)		●ラジエーターロアグリル(材着)	
				
	●ドアウィンドウフレームモールディング(ステンレス)		●ドアウィンドウフレームモールディング(材着)	
				
	●フードモールディング(ピアノブラック塗装)		●フードモールディング(材着)	
●ハンズフリーパワーバックドア (挟み込み防止機能・停止位置メモリー機能・予約ロック機能付)		-		
-		●ブラケット(ルーフレール部)		

	Z		G	
	FWD	4WD	FWD	4WD
INTERIOR				
	●デジタルインナーミラー		●自動防眩ミラー	
				
	●合成皮革シート表皮		●ファブリック+合成皮革シート表皮	
				
	●助手席8ウェイパワースポーツシート ●シートベンチレーション(運転席・助手席) ●後席シートヒーター		●助手席4ウェイマニュアルスポーツシート	
			●6スピーカー	
	●JBLプレミアムサウンドシステム(9スピーカー)		-	
●ナノイ-X		-		
●スマートエントリー(全ドア/アンサーバック機能付) & スタートシステム(スマートキー2個)		●スマートエントリー(フロントドア/バックドア/アンサーバック機能付) & スタートシステム(スマートキー2個)		
●トヨタチームメイト アドバンスド パーク リモート機能付		●トヨタチームメイト アドバンスド パーク		

SAFETY

環境

TOYOTA ENVIRONMENTAL CHALLENGE 2050



トヨタは、気候変動、水不足、資源枯渇、生物多様性の損失など、地球環境の問題に対し、これまでも広く取り組んできました。今後も環境への取り組みを通じて、SDGsの実現に貢献します。
(<https://global.toyota/jp/sustainability/esg/environmental-policy/>)



■ カーボンニュートラルの実現

トヨタは、「カーボンニュートラル」の実現のために、「つくる」「はこぶ」「つかう」「廃棄・リサイクル」など、クルマの一生を通して、CO₂排出量を削減する取り組みを進めます。



■ 究極の循環型社会をめざして

トヨタでは、廃棄物を減らし、再利用可能なものは繰り返し使用し、さらに廃棄物を再び資源化します。

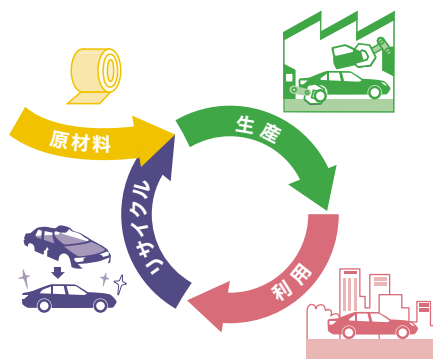

■ 人と自然が共生するために

トヨタは、水使用による環境負荷を小さくするとともに、生物の多様性を取り戻すために、自然保全活動の輪を地域・世界とつなぎ、そして未来へつなぐ活動を進めます。



トヨタ bZ4X 環境仕様

車両型式	ZAA-XEAM10	ZAA-YEAM15
排出ガス 適合排出ガス規制	排出ガス規制の適用を受けない自動車	
車外騒音 規制区分 加速(規制値)	平成28年騒音規制M1A2A	
冷媒の種類(GWP値*1)/係数/使用量	70 HFO-1234yf / 1*2 / 720	
環境負荷物質削減	鉛	自工会2006年自主目標達成 (1996年比1/10以下*3)
	水銀	自工会自主目標達成(2005年1月以降使用禁止*4)
	カドミウム	自工会自主目標達成(2007年1月以降使用禁止)
	六価クロム	自工会自主目標達成 (2008年1月以降使用禁止)
車室内VOC*5	自工会目標達成 (厚生労働省室内濃度指針値以下)	
環境負荷物質 使用状況等	鉛	電子基板・電気部品のはんだ、圧電素子 (PZTセンサー) 等に使用/ 鉛廃止済み部品：電着塗料、燃料ホース、パワステ高圧ホース、ホイールバランス、電球と点火プラグ、塩ビ・ゴム部品、バルブシート、軸受けなど
	水銀	水銀廃止済み部品：コンビネーションメーター
	六価クロム	六価クロムの使用無し/六価クロム廃止済み部品：金属部品類やボルト・ナット類の防錆目的コーティング他
	カドミウム	カドミウムの使用無し/カドミウム廃止済み部品：電気・電子部品のICチップ基板、厚膜ペースト他
リサイクル 関係	リサイクルし易い材料を使用した部品 樹脂、ゴム部品への材料表示 リサイクル材の使用	バンパーカバー・インストルメントパネル・その他内装材 あり ダッシュサイレンサー等

*1. GWP:Global Warming Potential (地球温暖化係数) *2. フロン法において、カーエアコン冷媒は、2023年度以降、環境影響度を製造者等ごとに出荷台数で加重平均した値が目標値150を上回らないことが求められております。 *3. 1996年乗用車の業界平均1,850g (リサイクル回収ルートが確立されているため鉛バッテリーを除く)。 *4. ナビゲーション等の液晶ディスプレイ、コンビネーションメーター、ディスプレイヘッドランプ、室内蛍光灯 (交通安全上必須な部品の極微量使用を除外)。 *5. VOC:Volatile Organic Compounds

トヨタ bZ4X 主要諸元表

		FWD/E-Four	
		Z	G
		5人乗り	
■車両型式・駆動方式・重量・性能			
車両型式	FWD	ZAA-XEAM10-MWDHS	ZAA-XEAM10-MWDMS
	4WD	ZAA-YEAM15-MWDHS	ZAA-YEAM15-MWDMS
車両重量	kg	1,920 [2,010] ※1※2※3	1,900 [1,980] ※2
車両総重量	kg	2,195 [2,285] ※1※2※3	2,175 [2,255] ※2
交流電力量消費率	WLTC (国土交通省審査値)	Wh/km	128 [134] [141] [148]
		市街地モード Wh/km	113 [120] [123] [133]
		郊外モード Wh/km	121 [125] [134] [139]
		高速道路モード Wh/km	140 [146] [155] [162]
一充電走行距離	WLTC (国土交通省審査値)	km	559 [540] [512] [487]
			567 [551]
最小回転半径	m	5.6	
■寸法・定員			
全長	mm	4,690	
全幅	mm	1,860	
全高	mm	1,650	
ホイールベース	mm	2,850	
トレッド フロント/リヤ	mm	1,600/1,610	
最低地上高 ※4	mm	180	
室内 長/幅/高 ※4	mm	1,940/1,515/1,160 ※5	1,940/1,515/1,160
乗車定員	名	5	
■電動機(モーター)			
型式		1XM [1YM-1YM]	
種類		交流同期電動機	
定格出力	kW	73.0 [59.0+59.0]	
最高出力	kW (PS)	150 (203.9) [80+80 (109+109)]	
最大トルク	N・m (kgf・m)	266 (27.1) [169+169 (17.2+17.2)]	
■動力用主電池			
種類		リチウムイオン電池	
電圧	V	3.7	
容量	Ah	201	
個数		96	
総電圧	V	355.2	
総電力量	kWh	71.40	
■走行装置・駆動方式			
サスペンション	フロント	マクファーソンストラット式コイルスプリング	
	リヤ	ダブルウィッシュボーン式コイルスプリング	
ブレーキ	フロント/リヤ	ベンチレーテッドディスク/ベンチレーテッドディスク	
	作動方式	油圧・回生ブレーキ協調式	
駆動方式		前輪駆動【電気式4輪駆動】	
■トランスミッション・変速比・減速比			
トランスミッション		eAxle	
減速比		13.786	

自動車リサイクル法の施行により、下表のリサイクル料金が別途必要となります。

リサイクル料金表(全車)

※リサイクル料金は'23年10月時点の金額。

リサイクル預託金				資金管理料金	合計
シュレッダーダスト料金	エアバッグ類料金	フロン類料金	情報管理料金	290円	16,690円
13,470円	2,800円	—	130円		

■リサイクル預託金が預託済のお車を商品車として譲渡する旧所有者(譲渡人)は、車両価値部分とリサイクル預託金相当額の合計額を新所有者(譲受人)からお受け取りになることにより、リサイクル預託金の返金を受けることができます。詳しくは、取扱販売店におたずねください。

●[]は4WDです。 ●〈 〉は235/50R20タイヤ&20×7½J アルミホイールを装着した場合の数値です。

※1. 235/50R20タイヤ&20×7½J アルミホイールを装着した場合、10kg増加します。 ※2. パノラマムーンルーフを装着した場合、20kg増加します。 ※3. ソーラー充電システムを装着した場合、20kg増加します。 ※4. 社内測定値。 ※5. パノラマムーンルーフまたはソーラー充電システムを装着した場合、室内高は1,145mmとなります。

●交流電力量消費率および一充電走行距離は定められた試験条件のもとでの値です。お客様の使用環境(気象、渋滞等)や運転方法(急発進、エアコン使用等)に応じて値は大きく異なります。●本諸元のモード走行における表示は、“WLTCモード”です。●WLTCモードは、市街地、郊外、高速道路の各走行モードを平均的な使用時間配分で構成した国際的な走行モードです。市街地モードは、信号や渋滞等の影響を受ける比較的低速な走行を想定し、郊外モードは、信号や渋滞等の影響をあまり受けない走行を想定、高速道路モードは、高速道路等での走行を想定しています。

車両によっては自動車重量税などの軽減措置を受けることができます。詳しくはエコカー減税紹介ページ(<https://toyota.jp/ecocar/about1/>)をご確認、または販売店におたずねください。

■“bZ4X”“TOYOTA SAFETY SENSE”“Toyota Teammate”“VSC”“T-Connect”“マイカーサーチ”“ロードアシスト24”“コンライト”“START YOUR IMPOSSIBLE”はトヨタ自動車(株)の商標です。■道路運送車両法による自動車型式指定申請書数値 ■製造事業者:トヨタ自動車株式会社

Photo(表紙): Z(4WD)。ボディカラーのブラック(202)×プレジヤスメタル(1L5) [2WC]はメーカーオプション。内装色のライトグレーは設定色(ご注文時に指定が必要です。指定がない場合はブラックになります)。235/50R20タイヤ&20×7½J アルミホイール、ソーラー充電システム、カラードキャリパー(ブルー)、リヤスポイラー、おくだけ充電[®]はメーカーオプション。 ■写真は合成です。

For Your Life
暮らしの中で、私たちトヨタにできること

アフターサービスなら
トヨタサービス
toyota.jp/after_service/

クルマを借りるなら
TOYOTA Rent a Car
www.toyota.co.jp/rent/

クルマを売るなら
トヨタのクルマ買取
www.toyota.jp/akaitori/

クレジットカードなら
TSS
tscubic.com

家を建てるなら
TOYOTA HOME
www.toyotahome.co.jp

中古車を買おうなら
TOYOTA 認定中古車
gazoo.com/U-Car/nintel/index.html

クルマ好きが集まる場所
GAZOO
gazoo.com

スマホ買おうなら
トヨタのau
toyota.jp/information/campaign/pipit/

マリントレジャーなら
TOYOTA MARINE
www.toyota.co.jp/marine/

■上記のサービス・商品につきましては、一部取り扱っていない地域・店舗がございます。

ご自宅の「充電設備の準備」と、外出先での「充電サービス」について。

bZ4Xは、ご自宅で簡単に充電いただけます。

専用コンセント等をご準備いただければ、専用の充電ケーブルを用いて、ご自宅でも手軽に充電が可能な電気自動車。ただし、充電時は電流が長時間流れ、屋外での充電作業となる場合もありますので、万が一使い方を誤ると火災や感電の原因となることがあります。ご自宅に充電設備をご準備いただく場合は、「トヨタ推奨工事仕様」を遵守いただきますよう、よろしくお願いいたします。

【トヨタ推奨工事仕様（抜粋）】

充電方法	単相 AC200V	単相 AC100V
①屋内配線	必ず専用回路としてください	既設の回路をご利用できます
②配線太さ	30Aに対応した 〇2.6mm以上を推奨	—
③コンセント	電気自動車/プラグインハイブリッド車専用コンセントを使用 	屋外コンセントは軽負荷電動車両充電用コンセントに準拠するものを使用 

<トヨタホームの商品ラインアップ（例）>

200Vコンセントセット 3kW		ケーブル付充電器 3kW 6kW		V2H機器 約6kW
壁付式	自立式	壁付式	自立式	
				

建物の壁面から駐車位置まで離れている場合は、自立式を設置します。

外出先でも安心。充電スポットは全国に広がっています。

「EV・PHV充電サポート」のお申し込みによって、カード1枚で全国約20,000基の急速充電器・普通充電器がご利用いただけます。

【EV・PHV充電サポート詳細ご案内】

サービス内容	トヨタ販売店および株式会社e-Mobility Power ^{※1} の充電器が利用可能			
利用料金は、電力料金の変動などにより変更する場合があります。詳細はEV・PHV充電サポートユーザーガイド(右記QRコードご参照)にて適宜お知らせいたしますので、ご確認くださいませようよろしくお願いいたします。 (価格は税込)				
料金プラン	こんな使い方のお客様におすすめ	月に1回 急速充電する方	月に2回以上 急速充電する方	普通充電のみご利用の方
利用料金 ^{※2}	基本料金(月額)	1,650円/月	4,950円/月	770円/月
	従量料金	急速 66円/分	急速 55円/分 (毎月急速充電90分は無料 ^{※3})	— (ご利用いただけません)
	普通	4.95円/分		
カード発行料 ^{※4}	1,650円			

充電器の利用方法

お申込後、お客様に「EV・PHV充電サポートカード」を郵送いたします。トヨタ販売店および上記マークがある充電器の認証機にカードをかざすとご利用いただけます。

お問い合わせ窓口 充電カードサポートデスク
TEL 0800-700-0177 9:00~18:00(年中無休)



e MOBILITY POWER







EV・PHV充電サポートユーザーサイト

充電スポット検索

	クレジットカード払い	指定口座振込 ^{※5}	口座引落し ^{※6}
個人	○	—	○
法人	○	○	○

※1.株式会社e-Mobility Powerは、東京電力HD(株)・中部電力(株)を中心に、トヨタ含む自動車メーカー4社および(株)日本政策投資銀行も出資し、充電ネットワークサービスを構築・運営しています。 ※2.基本料金は、充電利用の有無に関わらず毎月発生いたします。 ※3.急速・普通充電プランBの場合、当月余った無料分は翌月まで繰越。 ※4.新車注文時にお申込みの場合は、申込み手続きを行った時点で、カード発行料が課金されます。 ※5.振込手数料はお客様負担です。 ※6.口座引落しは、当月の利用料金が2,000円未満の場合は、引落し時に別途110円(税込)の手数料がかかるため、他のお支払い方法を推奨いたします。 ■充電器の設置数は2023年7月時点。 ■EV:電気自動車 PHV:プラグインハイブリッド車

充電設備の設置について

「TOYOTA GREEN CHARGE」は、BEV/PHEVの利便性/付加価値の向上を目指すサービスです。最適な充電設備とCO₂フリー電力プランを、提携会社との連携によりワンストップでご提案します。

充電設備工事	CO ₂ フリー電力充電
<ul style="list-style-type: none"> ・高品質な工事をリーズナブルな価格で実現 ・推奨充電器のご紹介 	<ul style="list-style-type: none"> ・再生可能エネルギー由来のCO₂フリー電力プランを提供している提携会社をご紹介



サービスの詳細と受付は、専用のサービスサイトから

<https://toyota.jp/tgc/>

トヨタホーム 充電関連サポートデスク

☎0800-777-1152 【受付時間】9:00~17:30(土日祝・年末年始除く) ※トラブル対応は24時間受付

ACCESSORIES

販売店装着オプション



Photo: Z (4WD)。ボディカラーのブラック(202)×プレシャスメタル(1L5) [2WC] はメーカーオプション。内装色のライトグレーは設定色(ご注文時に指定が必要です。指定がない場合はブラックになります)。235/50R20タイヤ&20×7½Jアルミホイール、ソーラー充電システム、カラードキャリアバー(ブルー)、おだけ充電[®]はメーカーオプション。

■写真は販売店装着オプションのフロアマット(ラグジュアリータイプ)、サイドバイザー(RVワイドタイプ)装着状態イメージです。詳しくは販売店におたずねください。

RECOMMENDED ITEMS

ベーシック「いちおし」セット

025 ベーシック「いちおし」セット 001 + 002 + 003 のセット

【お得なセット価格】 84,260円(消費税込み) ▶ 83,710円(消費税抜き76,100円) 0.3H<EGLU>

【設定】 除く字光式ナンバープレート付車

【保証】 トヨタ純正用品:3年間6万km



装着イメージ

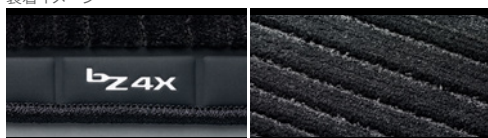

ロゴアップ

生地アップ

ベーシック「いちおし」セット

001 フロアマット(ラグジュアリータイプ)

1台分41,800円(消費税抜き38,000円) <A0B3>

長い毛足を高密度に織り込んだ高品質なフロアマット。ブラック基調の糸をランダムに配し、繊細につくり込んだグラデーションが車両にふさわしい高級感を演出します。さらに、消臭・抗菌・抗ウイルス・抗アレル物質・防汚の機能を備え、デザイン性と機能性を両立しています。

色:ブラック 材質:ポリプロピレン

※トヨタ純正フロアマットは難燃性・耐久性等、車両同等の品質基準をクリアしています。他のフロアマット類と重ねて使用しないでください。

【保証】 トヨタ純正用品:3年間6万km

▶ 5つの機能でキレイで安心・快適に。

Platinum Clear® は、日本アトピー協会推薦品マーク取得済(認証番号S1304704A)。

敏感肌の方にも安心してご利用いただけます。

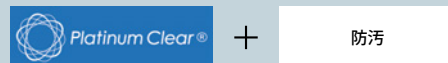

消臭・抗菌・抗ウイルス・抗アレル物質・防汚

※出典元:豊田通商株式会社

※Platinum Clear®は豊通オートモティブクリエーション(株)の登録商標です。

フロアマットを固定する工夫が施されています。

運転席側は2カ所に取り付けられた回転ノブでフロアマットをしっかりと固定。走行中のマットのずれを防止します。取り外しもスムーズにできます。

回転ノブ取り付け部位



※写真は当該車両とは異なります。

イメージ図



装着イメージ

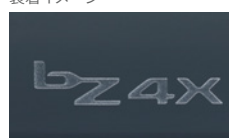

ロゴアップ

ベーシック「いちおし」セット

002 サイドバイザー(RVワイドタイプ)

1台分33,000円(消費税抜き30,000円) 0.3H<K0F2>

雨天時の室内換気役に立ち、高速走行時の風切り音を配慮したアクリル製サイドバイザーです。車名ロゴ入り。※トヨタ純正サイドバイザーは車種専用設計により風切り音等の品質を確保しています。

【保証】 トヨタ純正用品:3年間6万km

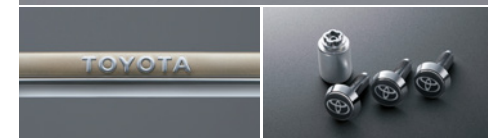

ロゴアップ

ロックボルト(ナンバープレート用)

ベーシック「いちおし」セット

盗難防止機能付ナンバーフレームセット

003 プレステージ

【お得なセット価格】9,460円(消費税込み)

▶ 8,910円(消費税抜き8,100円) <BHFU>

ナンバーフレーム(プレステージ/フロント&リヤ) + ロックボルト(ナンバープレート用)のセット。

ナンバーフレーム表面処理:クロムメッキ+ゴールド塗装

【設定】 除く字光式ナンバープレート付車

※ロックボルト・ナンバーフレームは、それぞれ単品でもご購入いただけますので、販売店にお問い合わせください。

【保証】 トヨタ純正用品:3年間6万km



000 トヨタ純正用品 000 TZ用品 000 TMP取り扱い商品 ※上記の用品は、すべて販売店装着オプション(販売店取付)となります。 ※詳しくはP.59をご覧ください。

0.0H は標準取付時間です。0.0H は標準塗装時間です。作業時間に応じた取付費、塗装費が別途必要となります。価格は取付費、塗装費を含まない各事業者の希望小売価格<(消費税10%込み)>'23年10月現在のもの>で参考価格です。価格、取付費、塗装費は販売店が独自に定めておりますので、詳しくは各販売店におたずねください。 ■【設定】の無い商品は、全車型に適用です。 ※装着用品・パーツ製造事業者、保証について、お問い合わせ先については、P.59をご覧ください。手話通訳サービスについては、巻末をご覧ください。 ■TMP:トヨタモビリティパーツ株式会社

SECURITY & EMERGENCY



装着時(ブラック)

004 ホイールロックボルト・ハブボルトセット シルバーは2024年4月発売予定

ホイールロックボルト(4本)+専用キーパターンロック(1本)+ハブボルト(16本)のセット
36,960円(消費税抜き33,600円) **0.5H** ブラック<FDVU>、シルバー<FEAU>

高いセキュリティ性と車両と調和したデザイン性を併せ持つホイールロックボルトと、ホイールの美しさをいっそう引き立てるハブボルトをセットでご用意しました。

※車両標準、メーカーオプションのアルミホイールに対する設定となります。それ以外のホイールについては適合確認していません。

■ホイールロックボルトのみ **005**、ハブボルトのみ **006** もご用意しております。

[保証]トヨタ純正用品:3年間6万km



ブラック



シルバー

005 ホイールロックボルト シルバーは2024年4月発売予定

1台分(4本) **13,200円(消費税抜き12,000円)**

単品装着の場合:ブラック **0.2H**<U5FH>、シルバー **0.2H**<U5FR>

タイヤ・ホイールと同時交換の場合:ブラック<U5FJ>、シルバー<U5FS>

ボルトの溝の形状に専用のキーパターンを採用。さらに、掴んで回そうとしても外側のカラー部だけが空転する構造で、ホイール盗難に対し高いセキュリティ性を発揮します。車両と調和する統一感のあるデザインにも配慮しました。

セット内容:ホイールロックボルト(ブラック/シルバー)4本、専用キーパターンロック1本

※車両標準、メーカーオプションのアルミホイールに対する設定となります。それ以外のホイールについては適合確認していません。

■ホイールロックボルトと統一感のあるハブボルトとのセット **004** もご用意しております。

[保証]トヨタ純正用品:3年間6万km



ブラックフィニッシュ



シルバーフィニッシュ

006 ハブボルト

1台分(20本) **29,700円(消費税抜き27,000円)** **0.5H**

ブラックフィニッシュ<U5FL>、シルバーフィニッシュ<U5FP>

ステンレススチール製のキャップによってホイールの美しさをいっそう引き立てるハブボルト。足元の高級感を際立たせます。

材質:[キャップ]ステンレススチール [ボルト]スチール

※車両標準、メーカーオプションのアルミホイールに対する設定となります。それ以外のホイールについては適合確認していません。

■セキュリティ性を備えたホイールロックボルトとのセット **004** もご用意しております。

[保証]トヨタ純正用品:3年間6万km



000 トヨタ純正用品 **000** TZ用品 **000** TMP取り扱い商品 ※上記の用品は、すべて販売店装着オプション(販売店取付)となります。 ※詳しくはP.59をご覧ください。

0.0H は標準取付時間です。**0.0H** は標準塗装時間です。作業時間に応じた取付費、塗装費が別途必要となります。価格は取付費、塗装費を含まない各事業者の希望小売価格<消費税10%込み>'23年12月現在のもの>で参考価格です。価格、取付費、塗装費は販売店が独自に定めておりますので、詳しくは各販売店におたずねください。 ■(設定)のない商品は、全車型に適用です。 ※装着用品・パーツ製造事業者、保証について、お問い合わせ先については、P.59をご覧ください。手話通訳サービスについては、巻末をご覧ください。 ■TMP:トヨタモビリティパーツ株式会社

LUGGAGE

007 ラゲージソフトトレイセット

008 + 009 の合計金額

24,200円(消費税抜き22,000円)〈CKFU〉

[保証]トヨタ純正用品:3年間6万km

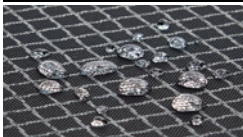

撥水イメージ

008 ラゲージソフトトレイ(ラゲージ部)**13,200円(消費税抜き12,000円)〈J0AA〉**

表面に滑り止め・撥水・防水加工を施したトレイです。外周縁付きで濡れたものの収納にも便利です。車名ロゴ入り。

色:ブラック

材質:ポリエステル+ウレタンフィルム+発泡ウレタン+ポリエステルの4層ラミネート

※防水性に優れた素材ですが、構造上、完全防水ではありません。

[保証]トヨタ純正用品:3年間6万km

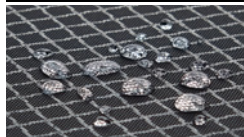

撥水イメージ

009 ラゲージソフトトレイ(リヤシート部)**11,000円(消費税抜き10,000円)〈J0AB〉**

リヤシートを倒して荷物を積み込む際に、リヤシートバックを保護するトレイです。表面に滑り止め・撥水・防水加工を施し、外周縁付きで濡れたものの収納にも便利です。

色:ブラック

材質:ポリエステル+ウレタンフィルム+発泡ウレタン+ポリエステルの4層ラミネート

※防水性に優れた素材ですが、構造上、完全防水ではありません。

[保証]トヨタ純正用品:3年間6万km

BASIC

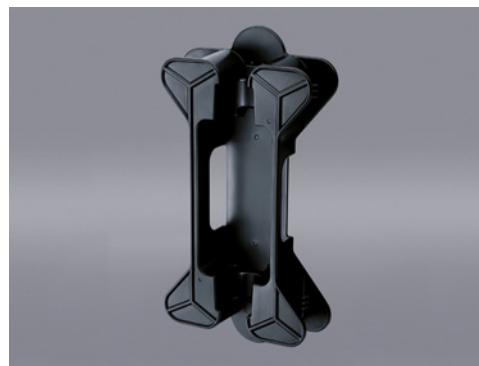

本体

**010 充電ケーブルホルダー****4,950円(消費税抜き4,500円)〈R8KA〉**

充電ケーブルを収納できるホルダーです。長いケーブルもスッキリとまとめられるため、持ち運びにも便利。

色:ブラック

材質:樹脂(ポリプロピレン)

サイズ:L390×W200×H64mm

重量:【ホルダー単体】380g 【充電ケーブル収納時】約3.3kg

※充電ケーブル(7m[参考値])専用となります。15m[参考値]の充電ケーブルは収納できません。

※記載の長さは、参考値であり製品の状態や測定方法で異なります。

※商品には充電ケーブルは含まれません。

[保証]トヨタ純正用品:3年間6万km



バックドア・オープン時



バックドア・クローズド時

012 トノカバー**25,300円(消費税抜き23,000円)〈F7J8〉**

荷室全体を隠せるカバーです。

色:ブラック

※トノカバーの上にものを載せないでください。

[保証]トヨタ純正用品:3年間6万km

BASIC



※写真はイメージです。

サポート
プラス+

お悩み別！ 快適なお出かけをお手伝いする用品

サポート

*「サポート」とは「サポートトヨタ」の略称です。



詳しくはこちらをCheck!

運転するときに
安心をプラスしたい

乗り降りがつらい

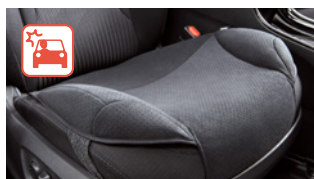
カーブでからだを
支えるのが大変座っていると尻や
腰が痛くなるちょっとしたお困り
ごとを解決したい

装着イメージ (Luxury)

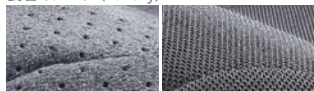

生地アップ (Luxury) 生地アップ (Basic)

詳しくはこちらをCheck! >>

011 安心ドライブサポートクッション
Luxury (ラグジュアリータイプ)

6,160円 (消費税抜き5,600円) (B0F2)

Basic (ベーシックタイプ)

4,290円 (消費税抜き3,900円) (B0F1)

踏み間違い原因のひとつ「足の開き」を補正。筋肉の負担も軽減し、快適・安全な運転をサポートします。枕にも使われるウレタンチップを注入した左右のサポート部が、優しくしっかりと脚部をホールドします。

色:ブラック

材質:【表面素材】スウェード調 (Luxury)、ニット (Basic)

取付位置:運転席、助手席

※写真は当該車両とは異なります。

【保証】トヨタ純正用品:1年間

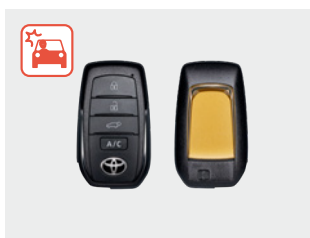

※写真はZ用。

013 プラスサポート用スマートキー

Z 15,400円 (消費税抜き14,000円) (0.2H) (M61Q)

G 14,300円 (消費税抜き13,000円) (0.2H) (M61P)

ドアを解錠するだけで、プラスサポート (急アクセル時加速抑制) を始動させる専用キー。障害物の有無にかかわらず、アクセルの踏みすぎや踏み間違いを検知するとクルマの加速を抑制。警報ブザーとマルチインフォメーションディスプレイ表示でドライバーに注意喚起します。右左折など加速が必要なシーンでは加速が可能です。方向指示レバーを操作しないで右左折や車線変更をしたり、ブレーキを踏まない状態 (ブレーキホールドでの停車中含む) から発進するとシステムが作動することがあります。その場合でも、一度アクセルを離してゆっくり踏みなおすと加速が可能です。

色:サテンゴールド

サイズ:約L74.3×W42.8×H18.5mm

以下のような時には、プラスサポートにならないことがあります。

■登録済みの標準スマートキーが車両の近くにある時 ■通常モードで使用したあと、ドアロックしなかった時
必ずプラスサポート用スマートキーのみが車両の近くおよび車内にある状態でご利用ください。プラスサポートにならない時はプラスサポート用スマートキーで一度ドアロック後、再度プラスサポート用スマートキーのみを持った状態でアンロックを行ってください。

▲注意 ■急アクセル時加速抑制機能は自動で停止する機能ではありません。必ず運転者がブレーキペダルを踏んで停止してください。ブレーキを制御するシステムではありません。■アクセルを強く踏み込むような運転をした時に、意図せずシステムが作動することがあります。■プラスサポート用スマートキーと標準スマートキーを同時に携帯せず、目的にあった1種類のキーのみを携帯してください。両方のキーが近くにあると、プラスサポート用スマートキーを判定できず、プラスサポートにならない可能性があります。またマルチインフォメーションディスプレイの表示で起動中であることをご確認ください。■本製品にメカニカルキーは付属していません。標準スマートキーに付属のメカニカルキーを本製品に差し替えてご利用ください。■メカニカルキーが無い状態では、電子キーの電池が切れた時にドアロックを解除できなくなります。メカニカルキーは追加で購入していただくことも可能です。お買い上げの販売店にお問い合わせください。■自転車速約30km/h以下で作動します。■前進および後退時に作動します。■植込み型心臓ペースメーカー等の機器をご利用の方は、電波によりこれらの機器に影響を及ぼすおそれがありますので、車両に搭載された発信機から約22cm以内に植込み型心臓ペースメーカー等の機器を近づけないようにしてください。電波発信を停止することもできますので詳しくは販売店におたずねください。 ※詳しくは販売店におたずねください。

【保証】トヨタ純正用品:3年間6万km

専用キーでドアを解錠するだけで、
『プラスサポート (急アクセル時加速抑制)』を始動。

詳しくはこちらをCheck!



▶マルチインフォメーションディスプレイ表示

エンジンを始動すると、メーターにプラスサポート始動を示す表示が出たあと、インジケータが点灯しプラスサポートであることを知らせます。

※ディスプレイ表示画面は当該車両とは異なります。

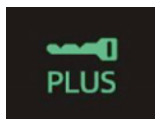
ディスプレイ
オーディオHDMI
入力端子

▶HDMI入力例

iPhone*1で再生の映像をミラーリング表示



+

【Apple純正】
・Lightning Digital AVアダプタ

+

・HDMIケーブル(2.0m) 702
もしくは
【市販】
・HDMIケーブル

014 HDMI入力端子

6,050円 (消費税抜き5,500円) (1.6H) (V6TX)

HDMI規格のデータ入力端子で、デジタル機器をつないで高画質、高音質データを車の中でも楽しむことができます。

*1. iPhoneの接続には別途Apple純正AVアダプタおよびHDMIケーブル(2.0m) 702もしくは市販のケーブルが必要となります。また一部ケーブルには対応できないものがあります。

※一部機能については走行中の操作はできません。走行中は動画の表示はできません、音楽のみの再生となります。 ※HDMI接続機器はディスプレイオーディオからの操作はできません。

■安全のため走行中の視聴はできません。また一部機能は走行中の操作はできません。 ■本製品に接続、視聴可能な機器 (および機能、アプリなど) は限られます。使用条件によっては視聴できない場合があります。また一切の動作保証はいたしていません。 ■本製品に給電機能はありません。 ■HDMIおよびHDMIロゴは、HDMI Licensing Administrator, Inc.の登録商標です。

◆iPhoneは米国その他の国で登録されたApple Inc.の商標です。iPhoneの商標はアイホン株式会社とのライセンスに基づき使用されています。

【保証】トヨタ純正用品:3年間6万km



000 トヨタ純正用品 000 TZ用品 000 TMP取り扱い商品 ※上記の用品は、すべて販売店装着オプション (販売店取付) となります。 ※詳しくはP.59をご覧ください。

0.0H は標準取付時間です。0.0H は標準塗装時間です。作業時間に応じた取付費、塗装費が別途必要となります。価格は取付費、塗装費を含まない各事業者の希望小売価格 (消費税10%込み) '23年10月現在のもの。で参考価格です。価格、取付費、塗装費は販売店が独自に定めておりますので、詳しくは各販売店におたずねください。 ■(設定) のない商品は、全車型に適用です。 ※装着用品・パーツ製造事業者、保証について、お問い合わせ先については、P.59をご覧ください。手話通訳サービスについては、巻末をご覧ください。 ■TMP:トヨタモビリティパーツ株式会社

BASIC



ロゴアップ

ロックボルト(ナンバープレート用)

盗難防止機能付ナンバーフレームセット 015 デラックス

【お得なセット価格】

7,260円(消費税込み) ▶ **6,710円(消費税抜き6,100円)**
〈BHGU〉

ナンバーフレーム(デラックス/フロント&リヤ) + ロックボルト(ナンバープレート用)のセット。

ナンバーフレーム表面処理:クロムメッキ

【設定】 除く字光式ナンバープレート付車

※ロックボルト・ナンバーフレームは、それぞれ単品でもご購入いただけますので、販売店にお問い合わせください。

[保証] トヨタ純正用品:3年間6万km

016 カーカバー(防災タイプ)

26,400円(消費税抜き24,000円)〈K7B2〉

(財)日本防災協会認定生地を使用しています。

材質:ポリエステル

[保証] トヨタ純正用品:3年間6万km

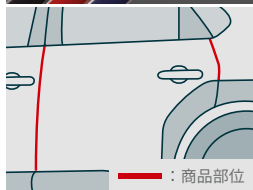
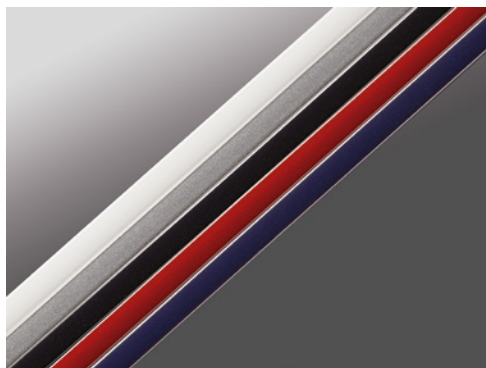

: 商品部位

017 ドアエッジプロテクター(樹脂製)

2本入 2,750円(消費税抜き2,500円) 0.2H 〈K6B3〉

ドアの開閉時に傷つきやすいエッジをガード。外板色に合わせて選べます。

色: ホワイト、シルバーメタリック、ブラック、レッドマイカメタリック、ダークブルー

※1台分はフロント・リヤそれぞれ1セットずつ必要です。

※汎用色設定のため、車両色とは若干異なります。

[保証] トヨタ純正用品:3年間6万km

018 ジャッキ&レンチ

7,920円(消費税抜き7,200円) 0.2H 〈77NQ〉

※ジャッキはお客様のクルマ専用のため、他の車両には使用しないでください。他の車両のジャッキを、お客様のクルマには使用しないでください。

[保証] トヨタ純正用品:3年間6万km



019 レスキューマンIII(ハンマー&カッター)

2,530円(消費税抜き2,300円)〈77P2〉

【ご注意】 ●緊急脱出のための専用品です。他の用途には使用しないでください。 ●フロントウィンドウガラスは緊急脱出用ハンマーでは割ることができません。また、一部車両のドアガラスおよびリヤウィンドウガラスには合わせガラスが使用されているため割ることができません。 ●ドアガラスを割り、穴を広げるとき、ガラスの破片でケガをしないようご注意ください。 ●お子様のいたずらでケガをする場合がありますので十分ご注意ください。

[保証] トヨタ純正用品:3年間6万km



020 三角表示板

2,750円(消費税抜き2,500円)〈77R0〉

[保証] トヨタ純正用品:3年間6万km

WINTER & SNOW



024 合金鋼チェーンスペシャル

31,900円(消費税抜き29,000円)〈V1CE〉

【設定】 235/50R20タイヤ&アルミホイール(メーカーオプション)付車

29,700円(消費税抜き27,000円)〈V1CD〉

【設定】 除く235/50R20タイヤ&アルミホイール(メーカーオプション)付車

■適応サイズは、新車標準ホイール・タイヤを基準にしています。ホイール・タイヤの種類(特に冬用タイヤ)・メーカーによっては装着できない場合があります。詳しくは販売店にお問い合わせください。

■アルミホイールにチェーンを取り付けると、ホイールに傷がつく恐れがあります。

※写真のディスクホイールおよびタイヤについては当該車両とは異なります。

[保証] トヨタ純正用品:1年間



000 トヨタ純正用品 000 TZ用品 000 TMP取り扱い商品 ※上記の用品は、すべて販売店装着オプション(販売店取付)となります。 ※詳しくはP.59をご覧ください。

0.0H は標準取付時間です。0.0H は標準塗装時間です。作業時間に応じた取付費、塗装費が別途必要となります。価格は取付費、塗装費を含まない各事業者の希望小売価格(消費税10%込み) '23年10月現在のもの'で参考価格です。価格、取付費、塗装費は販売店が独自に定めておりますので、詳しくは各販売店におたずねください。 ■【設定】のない商品は、全車型に適用です。 ※装着用品・パーツ製造事業者、保証について、お問い合わせ先については、P.59をご覧ください。手話通訳サービスについては、巻末をご覧ください。 ■TMP:トヨタモビリティパーツ株式会社

DRIVE RECORDER



本体取付例



本体取付例

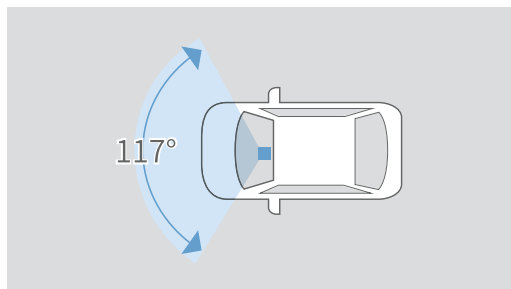

撮影範囲イメージ

[基本機能]

フルHD/200万画素

HDR機能

常時録画/イベント録画*1

026 カメラ一体型ドライブレコーダー DRT-H68A

21,450円(消費税抜き19,500円)0.7H<UV0X>

*1. イベント録画は手動(スイッチ操作)で録画。

※写真は当該車両とは異なります。

[保証]トヨタ純正用品:3年間6万km

※検査標章などの装着物の位置、オプション製品の取付などによってはドライブレコーダーが装着できない場合がございます。詳しくは販売店におたずねください。

■正常な動作が保証できないため、本製品使用時は必ず本カメラ専用のmicroSDカードを使用してください。 ■本機は、全ての状況において映像を録画することを保証したものではありません。 ■本機は、事故の検証に役立つことも目的の一つとした製品ですが、証拠としての効力を保証するものではありません。 ■本機で録画した映像は、その使用目的や使用方法によっては、被写体のプライバシーなどの権利を侵害する場合がありますのでご注意ください。また、本機をイタズラなどの目的では使用しないでください。これらの場合につきましては弊社は一切責任を負いません。 ■本機は映像を録画する装置ですが、必ずしも信号が確認できることを保証した装置ではありません。環境によって信号が確認できない場合があります。その場合は、前後の映像や周囲の車両の状況から判断願います。信号が確認できない件につきましては、弊社は一切責任を負いません。 ■LED式信号機は目に見えない速さで点滅しているため、本機で撮影すると、点滅して撮影される場合があります。信号が映っていない場合は前後の映像や周囲の車両の状況から判断願います。LED式信号機が映らない件につきましては弊社は一切責任を負いません。 ■映像が録画されなかった場合や録画された映像ファイルが破損していた場合による損害、本機の故障や本機を使用することによって生じた損害につきましては、弊社は一切責任を負いません。 ■夜間にディスプレイオーディオの画面や昼間に太陽光を反射してダッシュボード等がガラスに映り込み、映像に残る場合があります。また、外部環境により映像画質が変化します。 ■ご使用前に必ず取扱説明書をご覧ください。

TZ DRIVE RECORDER



フロントカメラ

リアカメラ

フロントカメラ録画イメージ



リアカメラ録画イメージ

701 前後方2カメラ ドライブレコーダー TZ-DR210

44,220円(消費税抜き40,200円)3.1H<4127>

[メーカー]:コムテック

■2台のカメラで前方・後方を同時に録画。

■前後ともにHDR機能が夜間映像もキレイ。

■後方からのあおり運転対策に。

■車上荒らしや当て逃げ対策に。駐車中でも衝撃を検出し、衝撃前後の映像を記録します。

[保証]TZ用品:3年間

※検査標章などの装着物の位置、オプション製品の取付などによってはドライブレコーダーが装着できない場合がございます。詳しくは販売店におたずねください。

■本製品使用時は必ず本カメラ専用のmicroSDカードを使用してください。専用品以外のmicroSDカード使用における動作不良等については、一切の責任を負いかねます。 ■本製品の近くにGPS機能を持つ製品やVICS受信機を設置しないでください。誤作動を起こす可能性があります。 ■地デジ等のアンテナ近くには設置しないでください。テレビの受信感度の低下・チラツキ・ノイズの原因となる可能性があります。 ■一部の車種および地域や周波数によっては、AMラジオにノイズが入る可能性があります。 ■駐車時の長時間の録画は、車両バッテリーの寿命を短くすることがあります。駐車時の設定時間は、1時間以下を目安としてください。また、バッテリーの定期的な点検をお願いします。 ■本カタログ掲載内容は2023年10月現在の情報であり、モデルチェンジ等により予告なく変更や販売終了となることがございます。予めご了承ください。 ■安全運転支援機能は、運転者の負担軽減が目的であり、全ての周辺状況、走行状態を判断することはできません。また事故を未然に防ぐ機能ではありません。 ■画面はイメージで実際とは異なる場合があります。 ■商品の詳細につきましては、<https://toyota-mp.co.jp/shohin/tz/>にてご確認ください。 ■取付け位置は車種により異なります。

【保証・お問い合わせ】

FOR CHILDREN



チャイルドシートとして使用

027 NEO G-Child i-Size*1
138,600円(消費税抜き126,000円)
<77FS>

サイズ:【前向き取付時】
 L644×W435×H665mm
 【後向き取付時】
 L686×W435×H500mm

【保証】トヨタ純正用品:3年間6万km



最大時 最小時

028 NEO G-Child Junior*1
138,600円(消費税抜き126,000円)
<77G8>

サイズ:【最小時】L480×W440×H690mm
 【最大時】L500×W500×H830mm
 【折りたたみ時】L790×W480×
 H300mm

重量:6.9kg

【保証】トヨタ純正用品:3年間6万km

+1 OPTION



706 安心給電キット
14,190円
(消費税抜き12,900円) <4224>

車両に装着の1500Wのアクセサリコンセントに接続するだけで電気を供給できるケーブルです。災害時に車両のアクセサリコンセントにつないで、携帯電話の充電や電気製品の使用ができます。本体にブレーカー機能があり、一度に1500W以上の電力を出すと、本体の電源供給を停止します。電気の使用量がわかるメーター付きです。

- 定格電圧:単相100V
 - 定格電流:7A(ケーブル全延時15A)
 - コンセント形状:平行型
 - 電線仕様:SVCTF 2.0mm²×2芯×10mm
 - 出力設定:100Wまたは1500W(切替式)
 - USB出力:DC5V 1A
 - 基本性能:100Vコンセント×2、USBポート×2、使用電流値メーター、過電流警告ブザー、リセットボタン
- 【保証】TZ用品:3年間



702 HDMIケーブル(2.0m)
2,519円
(消費税抜き2,290円) <4063>

【メーカー】:エレコム
 お手持ちのポータブルDVD/Blu-rayプレーヤーや家庭用ゲーム機など、HDMI出力対応のメディア機器とディスプレイオーディオを接続するHDMIケーブルです。長さが2.0mあるため、後部座席からでも接続が可能となります。

- 色:黒色
 - 規格:High Speed with Ethernet
 - 伝送速度:10.2Gbps
 - 対応解像度:4K×2K(30p)対応
 - ケーブル長:2.0m
 - ケーブル太さ:φ5.0mm
 - 【設定】**HDMI入力端子**014**付車
 - HDMIおよびHDMIロゴは、HDMI Licensing Administrator, Inc.の登録商標です。
 - 本製品に接続、視聴可能な機器(および機能、アプリなど)は限られます。使用条件によっては視聴できない場合があります。また一切の動作保証はいたしていません。
- 【保証】TMP取り扱い商品:1年間

703 typeC-Lightning充電ケーブル(50cm)

1,925円
(消費税抜き1,750円) <3443>

車両標準装着のtypeCポートに接続可能でLightningコネクタを持つApple製品が充電対応。

色:白色
 【保証】TMP取り扱い商品:1年間

704 typeC-typeC充電ケーブル(50cm)

1,672円
(消費税抜き1,520円) <3442>

車両標準装着のtypeCポートに接続可能でtypeCコネクタを持つスマートフォン・タブレット等が充電対応。

色:黒色
 【保証】TMP取り扱い商品:1年間



<https://toyota.jp/bz4x/option/>

トヨタ純正用品は、3年間6万km保証です。(一部商品を除く)
 保証修理を受けられる期間は、トヨタの販売店、またはトヨタ認定サービス工場で商品をトヨタ車に取り付けた日(販売した日)から3年間となります。ただし、その期間内でも走行距離が60,000kmまでとなります。※一部消耗品の保証期間や詳細につきましては、販売店にお問い合わせください。

001~028 に関するお問い合わせ先

【トヨタ純正用品(販売店取付) トヨタ自動車(株)の取り扱い商品】

トヨタ自動車株式会社 お客様相談センター
TEL 0800-700-7700

※手話通訳サービスについては、巻末をご覧ください。



TZ用品は、
 1年間または3年間保証です。
 TMP取り扱い商品は、
 1年間保証です。
 (ともに一部商品を除く)

701、706、702~704に関するお問い合わせ先

【TZ用品(販売店取付)、TMP取り扱い商品(販売店取付) トヨタモビリティパーツ(株)の取り扱い商品】

701^{*1}、(製造元)株式会社コムテック
コムテックサービスセンター

TEL 0800-200-5654^{*2}
706^{*1}、(製造元)日動工業株式会社

TEL 072-803-6905

702^{*3}、704^{*3}、(製造元)エレコム株式会社

TEL 0570-084-465

703^{*3}、(製造元)株式会社カシムラ

サポートセンター

TEL 03-5613-1332

***1.** (販売元)トヨタモビリティパーツ株式会社
***2.** 携帯電話やPHS、公衆電話や050から始まるIP電話からはご利用いただけません。また、一部の光電話からもご利用いただけない場合がございます。その際は 0561-56-1814(有料)よりおかけください。
***3.** TZ用品ではありません。

■P.52~59に掲載されている商品につきましては、車両登録後の取付を前提としております。
 ■ナビゲーション・オーディオ・ETC等との同時装着可否につきましては、販売店にお問い合わせください。
 ■本カタログに使用した撮影小物は商品に含まれません。
 ■商品によっては、車両本体への穴あけ加工等が必要となる場合があります。

チャイルドシート装着方法一覧表

品名	取付方法	取付位置			取付向き
		助手席	後席(左右)	後席(中央)	
027 NEO G-Child i-Size*1	ISO FIX	×	○	×	後向き
	ISO FIX	×	○	×	前向き*2
028 NEO G-Child Junior*1	シートベルト+ISO FIX	×	○	×	前向き

□ : ベビーシートとして使用 □ : チャイルドシートとして使用

□ : ジュニアシートとして使用

*1. トヨタ NEO G-Childシリーズは、国土交通省の定める基準をクリアしています。指定された座席にてご使用ください。詳細はトヨタ販売店におたずねください。
 *2. お子様の身長が76cm以上、かつ月齢が15カ月を超えるまでは、前向きで使用しないでください。



000 トヨタ純正用品 **000** TZ用品 **000** TMP取り扱い商品 ※上記の用品は、すべて販売店装着オプション(販売店取付)となります。 ※詳しくは右記をご覧ください。 **0.0H** は標準取付時間です。 **0.0H** は標準塗装時間です。作業時間に応じた取付費、塗装費が別途必要となります。価格は取付費、塗装費を含まない各事業者の希望小売価格<(消費税10%込み)>23年10月現在のもの>を参考価格です。価格、取付費、塗装費は販売店が独自に定めておりますので、詳しくは各販売店におたずねください。 ■【設定】のない商品は、全車型に適用です。 ※装着用品・パーツ製造事業者、保証について、お問い合わせ先については、右記をご覧ください。手話通訳サービスについては、巻末をご覧ください。 ■TMP:トヨタモビリティパーツ株式会社

詳しくは! <https://toyota.jp>

後席もシートベルト。チャイルドシートも忘れずに。

このカタログに関するお問い合わせは、お近くのbZ4X 取り扱い販売店
または下記のお客様相談センターへ
トヨタ自動車株式会社 お客様相談センター
全国共通・フリーコール ☎ 0800-700-7700 オープン時間 365日 9:00 ~ 18 :00
所在地 〒450-8711 名古屋市中村区名駅4丁目7番1号
本仕様ならびに装備は予告なく変更することがあります。(このカタログの内容は'24年3月現在のもの)
ボディカラーおよび内装色は撮影の条件、ご覧になる印刷物または画面によって実際の
色とは異なって見えることがあります。

ベース車両および純正用品については、フォーム/チャット/
手話通訳のお問い合わせサービスもご利用いただけます。
詳しくはWEBページからご覧ください。



START YOUR IMPOSSIBLE 