



COROLLA Axio / COROLLA FIELDER

2024年3月

[View Cars](#)



COROLLA Axio

多くの人に愛されるロングセラーカーとして、視界にはさらなる安心を、室内環境にはいっそうの快適さと便利を。ビジネスシーンでの機能性をもうひとつ高めました。



■写真はガソリン車。



スーパーホワイトII (040)



シルバーメタリック(1F7)



ブラックマイカ(209)



アバンギャルドブロンズメタリック(4V8)



COROLLA FIELDER

働く人の視点に立った使いやすさを実現するために、基本性能をさらに深化させながら、リヤ席を倒せばラゲージスペースはよりフラットに。ビジネスからプライベートまで幅広いライフスタイルに対応します。

Photo: カローラフィールダー EX (ハイブリッド)。ボディカラーはスーパーホワイトII (040)。内装色はブラック。



スーパーホワイトII (040)



シルバーメタリック(1F7)



ブラックマイカ(209)



ダークブルーマイカメタリック(8W7)

Photo: カラーフィルター EX (ハイブリッド)。ボディカラーはスーパーホワイトII (040)。内装色はブラック。オーディオレスカバーは販売店装着オプション。

■写真は機能説明のために各ランプを点灯したものです。実際の走行状態を示すものではありません。 ■写真は機能説明のためにボディの一部を切断したカットモデルです。



■写真はカラーフィールダー。 ■写真はイメージです。



オートエアコン

マニュアルエアコン



一人ひとりにクリーンで快適な空気環境をお届け。室内を爽やかな空気環境へ。

▶ナノイー^X^{*1}

新たにマニュアルエアコンにも搭載したナノイーXは、ナノイーに比べて、効果の元であるOHラジカルをより多く含む微粒子イオンです。運転席側のエアコン吹出口から室内へ放出され、車室内を快適な空気環境に導くナノイーがさらに進化しました。

[全車に標準装備]

[ナノイーの技術]

<お肌や髪にやさしい弱酸性> <ウイルス*・菌**の抑制> <脱臭***>

★、★★、★★★車室空間での試験による約1時間の効果であり、実使用環境・実使用条件での結果ではありません。*2 *3 *4

●効果には個人差や作動条件による差があります。

*1.nanoE (ナノイー) = nano-technology + electric 最先端のテクノロジーから生まれた“水に包まれている電気を帯びたイオン”のこと。

*2.試験機関：(一財)日本食品分析センター / 試験方法：実車において付着したウイルス感染価を測定 / 抑制の方法：ナノイーを放出 / 対象：付着したウイルス / 試験したウイルスの種類：1種類 / 試験結果：1時間で99%以上抑制。第20073697001-0101号。報告書日付：2020年12月4日

*3.試験機関：(一財)日本食品分析センター / 試験方法：実車において付着した菌数を測定 / 抑制の方法：ナノイーを放出 / 対象：付着した菌 / 試験した菌の種類：1種類 / 試験結果：1時間で99%以上抑制。第15038623001-0101号。報告書日付：2015年5月12日

*4.試験機関：パナソニック ホールディングス株式会社プロダクト解析センター / 試験方法：実車において布に付着させたタバコ臭を6段階臭気強度表示法による検証 / 脱臭の方法：ナノイーを放出 / 対象：付着したタバコ臭 / 試験結果：1時間で臭気強度1.8以上低減。BAA33-150318-M35。

●nanoE、ナノイー及びnanoEマークは、パナソニック ホールディングス株式会社の商標です。

■装備類の詳細な設定は、P12-13の主要装備一覧表をご覧ください。

Axio



トランク容量
461L
*5*6

ビジネスにもプライベートにも活躍。ゆとりのトランクルーム

▶トランクルーム

コンパクトなボディでありながらもカラー フィールダー (通常時) のラゲージ容量を超える、ゆとりの461L^{*5*6}を確保。ゴルフバッグが4個^{*7}入ります。

*5. VDA法による社内測定値。 *6. 2WD全車 (リヤワイパー非装着車)・4WD (スベアタイヤ・リヤワイパー非装着車) *7. ゴルフバッグのサイズは9.5インチ×46インチの場合。ゴルフバッグのサイズや形状によっては収納できない場合があります。なお、4WD車でスベアタイヤをメーカーオプション装着した場合、ラゲージデッキの形状が変わり、ラゲージ容量が小さくなるなど、オプション装着により収納量が異なります。詳しくは販売店にてご確認ください。

▶販売店装着オプション

※写真は当該車両とは異なります。



トヨタ純正用品 (販売店装着オプション)
トヨタ自動車 (株) の取り扱い商品です



026 ラゲージソフトトレイ



027 ラゲージトレイ



028 トランクマット (カーペットタイプ)

詳しくはP18をご覧ください。

FIELDER

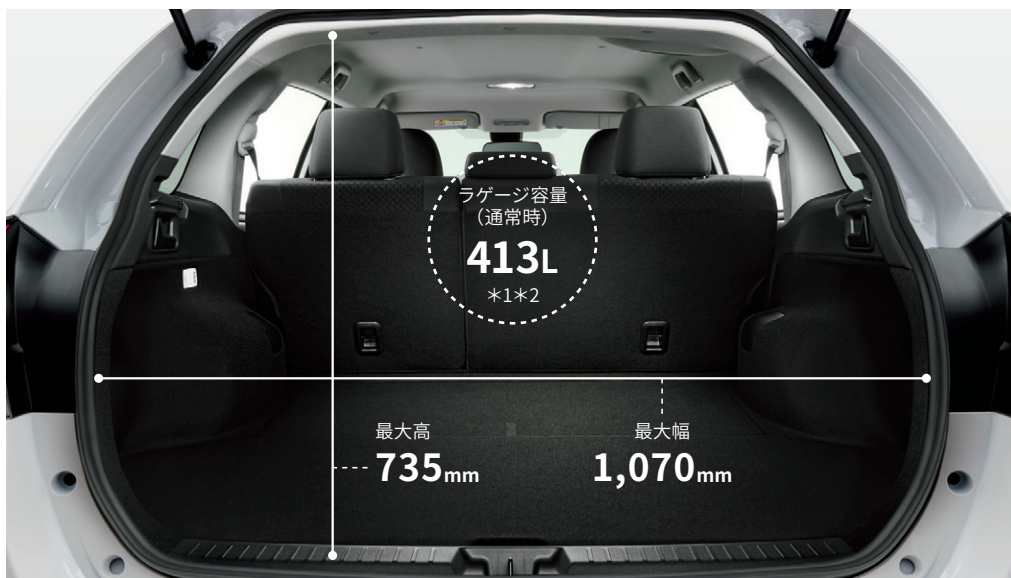

開口部サイズ

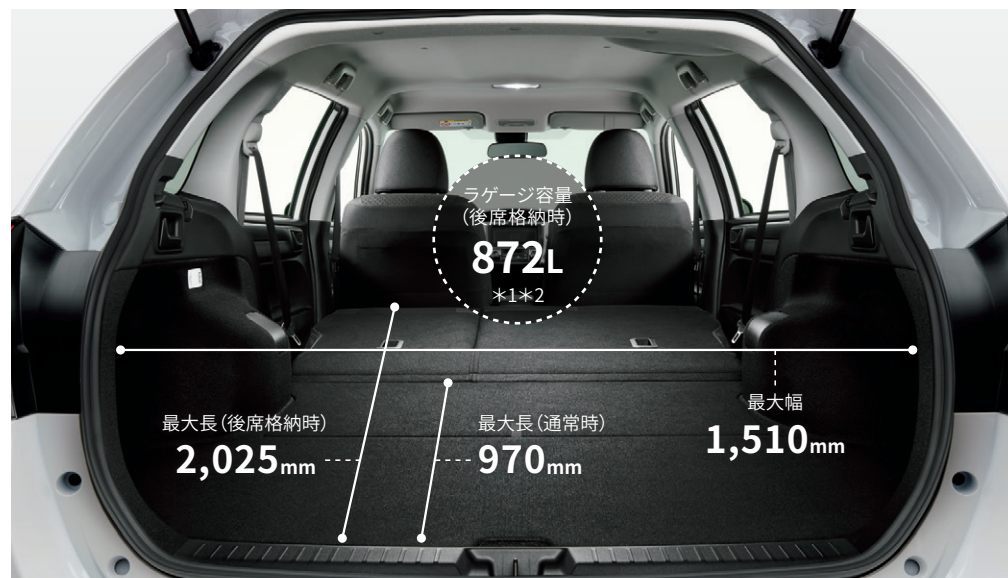

荷室サイズ



前後2分割デッキボード&デッキアンダートレイ

■トレイの深さは63mm(最短部)となります。数値は社内測定値。また、4WD車はスペアタイヤをメーカーオプション装着した場合、センタートレイの設定はありません。



格納式フック(左右)

ワイドな開口部で使い勝手の良いラゲージルーム。

▶ラゲージルーム(通常時)

カローラ フィールダーのラゲージルームは、リヤシートを倒さなくても、ゴルフバッグが4個^{*3}入ります。荷室スペースは高さも幅も確保することで、ビジネスシーンをより快適に、働く人を応援する大容量の収納力を実現しています。

*1. VDA法による社内測定値。 *2. 数値はリヤシートバック上端高さより下の容量で測定。床下BOX収納の容量26Lは含みません。(4WDはパンク修理キット仕様) 4WDのスペアタイヤ装着時は11L。 *3. ゴルフバッグのサイズは9.5インチ×46インチの場合。ゴルフバッグのサイズや形状によっては収納できない場合があります。詳しくは販売店にてご確認ください。

フラットだから、荷物の積み降ろしがとってもスムーズ！シートを倒すだけの簡単操作で、広々スペースが出現。

▶ラゲージルーム(後席格納時)

ラゲージの側面とシートサイド下部に設置したレバーを引くだけで、リヤシートの背もたれが倒れて、スペースのさらに大きな「6:4分割モード」と「フラットモード」へワンタッチで変えられます。「6:4分割モード」は、長い荷物を載せることができ、「フラットモード」は872L^{*1}の大容量で、大きくかさばるものも積載できます。

*1. VDA法による社内測定値。 *2. 数値はリヤシートバック上端高さより下の容量で測定。床下BOX収納の容量26Lは含みません。(4WDはパンク修理キット仕様) 4WDのスペアタイヤ装着時は11L。

▶販売店装着オプション

*写真は当該車両とは異なります。



トヨタ純正用品(販売店装着オプション)
トヨタ自動車(株)の取り扱い商品です



019 ラゲージソフトトレイ



020 トノカバー



021 リヤバンパーステップガード

詳しくはP18をご覧ください。



夜間や悪天候時に安全性を確保。

▶**プロジェクター式LEDヘッドランプ(マニュアルレベルリング機能付) + ターンランプ+クリアランスランプ**
ロー/ハイビーム一体のLEDバイユニットを採用。ブラックエクステンションを施した精悍さが際立つ、スタイリッシュなデザインです。



■写真はカローラ アクシオ。

▶**大型アッパーボックス&グローブボックス(助手席側)**



▶**フロントカップホルダー&フロントコンソールポケット**



フロントドア

リヤドア

▶**ドアポケット&ボトルホルダー(フロントドア・リヤドア)**



パーキングブレーキレバー横トレイ&アクセサリソケット



閉

開

充電用USB端子

スマートフォンもスマートに充電。

▶**パーキングブレーキレバー横トレイ&アクセサリソケット(DC12V・120W)**

▶**充電用USB端子(Type-C/1個/コンソール上面)**

※写真は機能説明のためにフタを固定しています。



■写真はガソリン車。



▶**プッシュボタンスタートシステム+スマートキー(アンサーバック機能付)2個**

ブレーキを踏みながらスイッチを押すだけで、簡単にエンジン始動(ハイブリッドシステム起動)を行えます。ドアのロック/アンロックは、キーを使わずリモート操作で可能。スマートエントリー機能は付帯しません。

■スマートエントリーは、株式会社ユージンの商標です。

⚠注意: 植込み型心臓ペースメーカー等の機器をご使用の方は、電波によりそれらの機器に影響を及ぼすおそれがありますので、車両に搭載された発信機から約22cm以内に植込み型心臓ペースメーカー等の機器を近づけないようにしてください。電波発信を停止することもできますので詳しくは販売店にご相談ください。

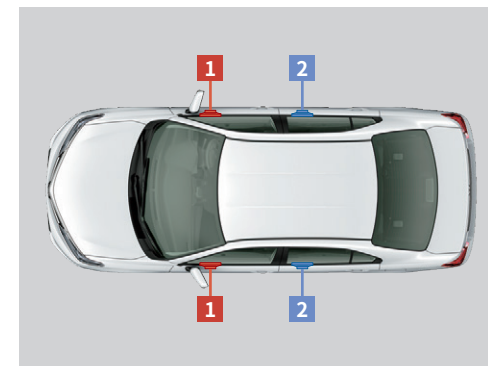

■写真はカローラ アクシオ。

▶**スピーカー**

2スピーカー

1 (フロントドアスピーカー)

[全車に標準装備]

4スピーカー

1 (フロントドアスピーカー) + **2** (リヤドアスピーカー)

[全車にメーカーオプション]



一段と効率を高めたハイブリッドシステム。

▶**1.5L 1NZ-FXE VVT-i*1エンジン+1LMモーター**
モーターとエンジンの長所を最大限活かしながら、低燃費と優れた走りを両立するTHS II。モーターやエンジン、インバーターなどの制御を改良することで、さらに燃費性能を高めました。



<ハイブリッドシステム>

システム最高出力
73kW (100PS)*2

<1.5Lエンジン(1NZ-FXE)>

最高出力<ネット>:
54kW (74PS)/4,800r.p.m.
最大トルク<ネット>:
111N・m (11.3kgf・m)/3,600~4,400r.p.m.

<1LMモーター>

最高出力:
45kW (61PS)
最大トルク:
169N・m (17.2kgf・m)

WLTC 燃料消費率 (国土交通省審査値)

27.8 km/L*3

市街地モード :24.6km/L
郊外モード :30.8km/L
高速道路モード :27.6km/L

低燃費を徹底追求した、高効率エンジン。

▶1.5L 2NR-FKE VVT-iエンジン

トヨタがハイブリッドカーで培ってきた、高圧縮比&アトキンソンサイクル、クールドEGR*4(排出ガス再循環)システム、低フリクション技術に加え、可変バルブタイミングを電動モーターで制御するVVT-iE*5を採用し、ハイブリッド並みの優れた熱効率を実現。燃費と走りを高次元で両立したエンジンです。さらに、アイドリングストップ機能との融合により、優れた燃費性能を実現しています。



<2WD・CVT アイドリングストップ機能付き>

最高出力<ネット>:
80kW (109PS)/6,000r.p.m.
最大トルク<ネット>:
136N・m (13.9kgf・m)/4,400r.p.m.

WLTC

燃料消費率 (国土交通省審査値)

JC08

燃料消費率 (国土交通省審査値)

19.8 km/L*3 **22.0** km/L*3

市街地モード :15.0km/L
郊外モード :20.9km/L
高速道路モード :22.1km/L

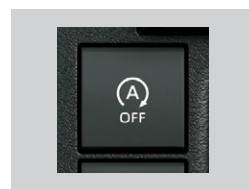

いつものように走るだけで、簡単にエコ運転。

▶**アイドリングストップ機能(Stop & Start System)**
アイドリングストップ機能をOFFにできます。

パワフルな走りと優れた燃費を両立。

▶1.5L 1NZ-FE VVT-iエンジン

停車と発進の多い街中での走行で、多く使用する低速域でのトルクを十分に確保。同時に高速域での走りなどでも楽しめる加速性能も実現しています。

<2WD・M/T>

最高出力<ネット>:
80kW (109PS)/6,000r.p.m.
最大トルク<ネット>:
138N・m (14.1kgf・m)/4,400r.p.m.

WLTC 燃料消費率 (国土交通省審査値)

17.2 km/L*3

市街地モード :12.7km/L
郊外モード :18.3km/L
高速道路モード :19.4km/L

<4WD・CVT>

最高出力<ネット>:
76kW (103PS)/6,000r.p.m.
最大トルク<ネット>:
132N・m (13.5kgf・m)/4,400r.p.m.

WLTC 燃料消費率 (国土交通省審査値)

15.6 km/L*3

市街地モード :11.2km/L
郊外モード :16.9km/L
高速道路モード :17.7km/L

■燃料消費率は定められた試験条件のもとでの値です。お客様の使用環境(気象、渋滞等)や運転方法(急発進、エアコン使用等)に応じて燃料消費率は異なります。

■WLTCモードは、市街地、郊外、高速道路の各走行モードを平均的な使用時間配分で構成した国際的な走行モードです。市街地モードは、信号や渋滞等の影響を受ける比較的低速な走行を想定し、郊外モードは、信号や渋滞等の影響をあまり受けない走行を想定、高速道路モードは、高速道路等での走行を想定しています。



3つの先進機能が毎日の安全なドライブをサポート。

▶Toyota Safety Sense

前方の安全を見守る、高精度な「2種類の目」。カローラ アクシオ、カローラフィールダーの「Toyota Safety Sense」は、レーザーレーダーと単眼カメラを併用した検知センサーと、それに基づく統合的な制御により、事故の回避や衝突被害の軽減を支援します。

[全車に標準装備]



カローラ アクシオ、カローラ フィールダーは「セーフティ・サポートカーS<ワイド>」です。

区分	必要機能	対象車
セーフティ・サポートカーS<ワイド> (サポカーS<ワイド>)	衝突被害軽減ブレーキ(対歩行者)/ペダル踏み間違い時加速抑制装置*1/車線逸脱警報/先進ライト搭載車	Toyota Safety Senseかつパーキングサポートブレーキを装着した場合、またはMT車

*1.マニュアル車は除く。

■安全運転を支援する装置は、あくまで運転を支援する機能です。本機能を過信せず、必ずドライバーが責任を持って運転してください。



JNCAP*2予防安全性能評価*3において、2015年度最高ランクの「ASV+」を獲得*4。JNCAP新・安全性能総合評価*5における2012年度の「ファイブスター賞」受賞とあわせて、高い予防および衝突安全性能を評価されました。

*2.自動車アセスメント(JNCAP: Japan New Car Assessment Program):国土交通省と独立行政法人 自動車事故対策機構が、安全な自動車の普及を促進する目的で、1995年度より公表している自動車安全情報。 *3.予防安全性能評価: JNCAPに2014年度より導入され、以下の項目により車両の予防安全性能を、2016年度から「ASV+」、「ASV++」の2段階で評価。 ①衝突被害軽減制動制御装置[対車両]<プリクラッシュセーフティ> ②車線逸脱警報装置<レーンディパーチャーアラート> ③後方視界情報提供装置<バックモニター等>(2015年度から追加) ④衝突被害軽減制動制御装置[対歩行者、昼間]<プリクラッシュセーフティ>(2016年度から追加) *4.Toyota Safety Sense搭載およびバックカメラ装着車。 *5.新・安全性能総合評価: 2011年度から導入された、衝突時の乗員保護性能と歩行者保護性能を合わせ、車両の総合的な安全性を点数に応じ1~5★の5段階で評価。

■写真は作動イメージです。 ■写真のカメラ・レーダーの検知範囲はイメージです。 ■装備類の詳細な設定は、P12-13の主要装備一覧表をご覧ください。

作動イメージ図

1



低速から高速まで幅広い速度域で作動。2種類のセンサーが車両などの障害物を検知します。

2



進路上的の車両や歩行者(昼間)をレーザーレーダーと単眼カメラで検出。衝突の可能性があると判断した場合には、警報を発して回避操作を促します。

3 ブレーキを踏むことができた場合



警報ブザー + ディスプレイ表示 + ブレーキアシスト

警報ブザーが作動している時にブレーキを踏むと、強力なブレーキアシストが作動します。

3 ブレーキを踏めなかった場合



警報ブザー + ディスプレイ表示 + 衝突被害軽減ブレーキ

ブレーキを踏めなかった場合でも、衝突被害軽減ブレーキが作動します。例えば停止車両に対し自車の速度が30km/hの場合や、歩行者(昼間)との速度差が約20km/hの場合に、衝突回避または被害軽減を支援します。

ぶつからないをサポート。

▶プリクラッシュセーフティ(歩行者[昼]検知機能付衝突回避支援タイプ/レーザーレーダー+単眼カメラ方式)

進路上的の車両や歩行者(昼間)をレーザーレーダーと単眼カメラで検出。警報ブザーとディスプレイ表示で衝突の可能性を知らせ、ブレーキを踏めた場合はブレーキアシストが作動。ブレーキを踏めなかった場合でも、衝突被害軽減ブレーキを作動させ、衝突回避または被害軽減をサポートします。

■プリクラッシュセーフティの警報は対車両の場合は自車速度約15km/h~140km/h*6、対歩行者(昼間)の場合は自車速度約15km/h~65km/h、衝突被害軽減ブレーキは対車両の場合は自車速度約10km/h~80km/h、対歩行者(昼間)の場合は自車速度約10km/h~65km/hで作動します。また、道路状況、車両状態、天候状態およびドライバーの操作状態等によっては、作動しない場合があります。詳しくは取扱書をご覧ください。

■プリクラッシュセーフティはあくまで運転補助機能です。本機能を過信せず、必ずドライバーが責任を持って運転してください。

■数値は社内測定値。

*6.公道を走行する時は、法定速度や制限速度を順守してください。

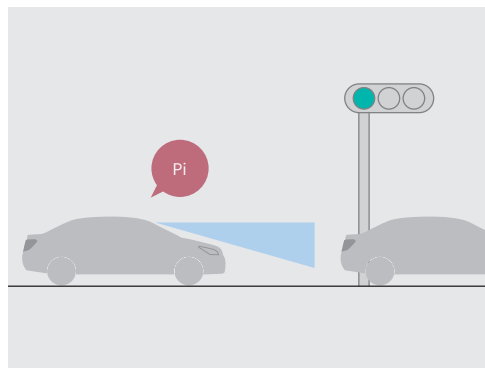

Toyota Safety Senseの付帯機能

▶先行車発進告知機能

信号待ちや渋滞で先行車に続いて停止し、先行車の発進に気づかずそのままではいる場合には、ブザーとディスプレイ表示でお知らせします。

■オートマチック車は、[P]・[R]以外のシフトポジションでブレーキペダルを踏んで停止している時に作動します。[N]の時はブレーキペダルを踏んでなくても作動します。マニュアル車は、[R]以外でブレーキペダルを踏んでいる時に作動します。 ■先行車が約4m以上進んでも自車が止まったままだとシステムが判断した場合に作動します。なお、機能的ON/OFFおよび告知タイミングの変更が可能です。詳しくは取扱書をご覧ください。 ■先行車発進告知機能は、Toyota Safety Senseのセンサー技術を活用したその他の機能です。



道路上の白線(黄線)を単眼カメラで認識。

TFTマルチインフォメーションディスプレイ表示



ウインカー操作を行わず車線を逸脱する可能性がある場合、ブザーとディスプレイ表示で警報。

TFTマルチインフォメーションディスプレイ表示



はみ出さないをサポート。

▶レーンディパーチャーアラート[LDA]*7

道路上の白線(黄線)を単眼カメラで認識し、ドライバーがウインカー操作を行わずに車線を逸脱する可能性がある場合、ブザーとディスプレイ表示による警報でお知らせします。

■本システムは幅約3m以上の車線を自車速度約50km/h以上で走行時に作動します。また道路状況、車両状態および天候状態等によっては、ご使用にならない場合があります。詳しくは取扱書をご覧ください。

■レーンディパーチャーアラートはあくまで運転補助機能です。本機能を過信せず、必ずドライバーが責任を持って運転してください。

*7.車線逸脱警報。

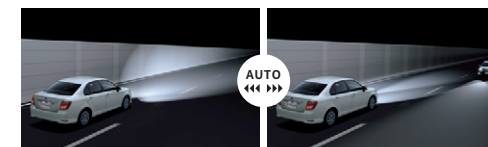

ハイビーム

前方にクルマがない時は、ハイビームで遠くまで見通せる。

ロービーム

先行車や対向車のランプ、街路灯などを検出すると、自動でハイビームからロービームへ切り替え。

夜間の見やすさをサポート。

▶オートマチックハイビーム[AHB]

ハイビームとロービームを自動で切り替え、夜間の歩行者などの早期発見をサポート。切り替え忘れを防ぐほか、手動操作の煩わしさも軽減します。

■自車速度約30km/h以上で作動します。 ■ハイビーム・ロービームの切り替え自動制御には状況により限界があります。運転時にはつねに周囲の状況に注意し、必要に応じて手動で切り替えるなど、安全運転心がけてください。 ■道路状況および天候状態等によっては、ご利用にならない場合があります。詳しくは取扱書をご覧ください。

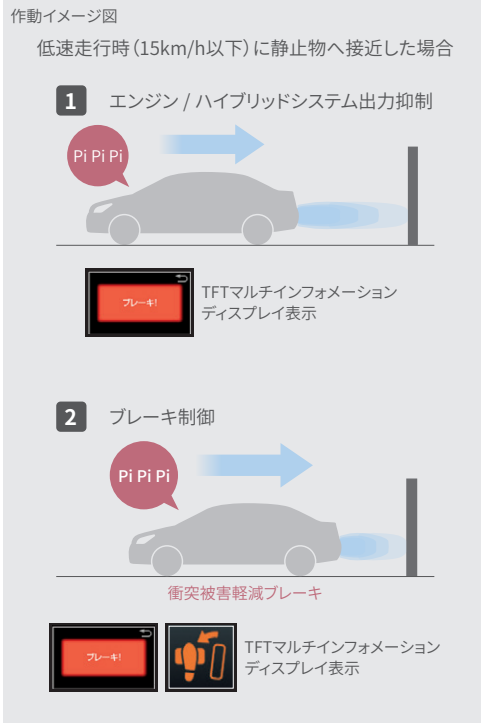

踏み間違えてもサポート。

▶パーキングサポートブレーキ(前後方静止物)

アクセルの踏み間違いや踏みすぎなどで起こる衝突を緩和し、被害の軽減に寄与するシステム。車庫入れなどの運転時、静止物への接近を表示とブザーでお知らせします。ソナーはコンビニなどのガラスもしっかり検知。低速走行時(15km/h以下)に進行方向にある静止物を検知している場合、エンジン/ハイブリッドシステム出力を抑制し、さらに距離が縮まると衝突被害軽減ブレーキが作動します。

[ハイブリッド車、CVT車に標準装備]

■パーキングサポートブレーキは衝突被害軽減ブレーキが働くシステムですが、必ず止まることを約束するものではありません。 ■道路状況、車両状態および天候状態等によっては作動しない場合があります。また、衝突の可能性がなくてもシステムが作動する場合があります。詳しくは取扱書をご覧ください。 ■ソナーの検知範囲、作動速度には限界があります。必ず車両周辺の安全を確認しながら運転してください。

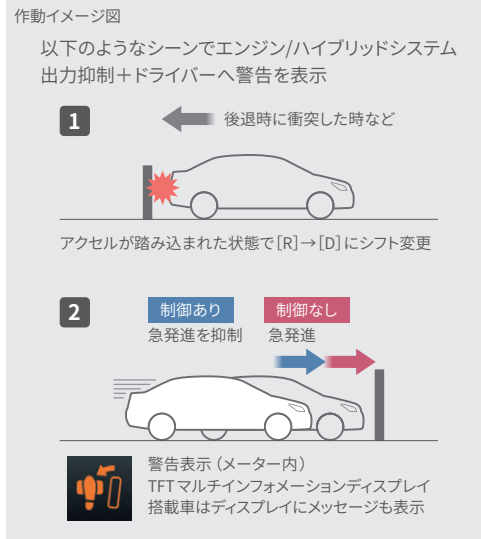

シフト操作時の急発進・急加速を抑制し被害の軽減に寄与。

▶ドライブスタートコントロール

シフト操作時における急発進・急加速を抑制し、衝突時の被害軽減に寄与します。たとえば、後退時に衝突して慌てたドライバーが、アクセルを踏み込んだままシフトを[R]から[D]へ変更した際、表示で注意を促すとともに、エンジン/ハイブリッドシステム出力を抑えます。

[ハイブリッド車、CVT車に標準装備]



後方の安全確認をサポート。

▶自動防眩インナーミラー(バックモニター内蔵)

車両後退時に後方映像と固定ガイド線を表示するバックモニターをインナーミラーに内蔵。運転時の後退を安全にサポートします。また、周囲の光と後方からの光の差に応じて鏡面の反射状態を変化させ、ドライバーの視認性低下を軽減する自動防眩機能付です。

[MT車に標準装備]

■バックカメラが映し出す範囲は限られています。後退時には必ず車両後方の安全を確認しながら運転してください。

シーンを問わず、安心の視界を確保。

▶プロジェクター式LEDヘッドランプ(マニュアルレベリング機能付)+ターンランプ+クリアランスランプ

ハロゲンランプに比べより広範囲を照らす、LEDヘッドランプを設定。夜間や悪天候時の被視認性に優れ、ビジネスシーンの安全性をさらに確保します。

あらゆるシーンで「万が一」に備える、安心の装備。

[予防安全]

- ▶VSC&TRC
- ▶EBD(電子制動力配分制御)付ABS+ブレーキアシスト
- ▶車両接近通報装置(ハイブリッドに標準装備)
- ▶ヒルスタートアシストコントロール
- ▶ウォッシャー連動間欠リヤワイパー*1
- ▶コンライト(自動点灯+消灯システム/ランプオートカットシステム)

[衝突安全]

- ▶SRSエアバッグ(運転席・助手席)+SRSサイドエアバッグ(運転席・助手席)+SRSカーテンシールドエアバッグ(前後席)
- ▶全方位コンパティビリティボディ構造
- ▶歩行者傷害軽減ボディ
- ▶WILコンセプトシート(運転席・助手席)

*1. カローラ アクシオにメーカーオプション、カローラ フィールダーに標準装備。

トヨタ カローラ アクシオ 主要装備一覧表

	カローラ アクシオ	
	ハイブリッド車	ガソリン車
	2WD	2WD / 4WD
	EX	EX (CVT, M/T)
外装		
足回りメカニズム	185/60R15タイヤ&15×5Jスチールホイール(樹脂フルキャップ付)	CVT
	175/65R15タイヤ&15×5Jスチールホイール(樹脂フルキャップ付)	M/T
	スペアタイヤ(応急用 T125/70D16)	*1 11,000円(消費税抜き10,000円)
	タイヤパンク応急修理キット	*1
	アイドリングストップ機能(Stop & Start System)	2WD・CVT
外装	アクティブトルクコントロール4WD	4WD
	フロントアッパーグリル	メッキ加飾
	フロントドアグリル	ブラック
マッドガード(カラード/1台分)		
グリップ式アウトサイドドアハンドル(カラード)		
全車標準装備 ●エアサップ(フロント・リヤ) ●エンジンアンダーカバー・プロテクター ●スタビライザー(フロント) ●メッキラゲージドアガーニッシュ など		
安全装備		
視界	プロジェクター式LEDヘッドランプ(マニュアルレベリング機能付)+タールランプ+クリアランスランプ	
	コンライト(自動点灯+消灯システム/ランプオートカットシステム)	
	LEDフロントフォグランプ	
	リヤコンビネーションランプ(LED)	ブラックエクステンション
	リヤフォグランプ(右側のみ/ハンバー埋め込み)	*2
	サイドターンランプ付カラードドアミラー(ドアミラースイッチ照明付)	電動格納式リモコン
	電動格納式リモコン(ヒーター付)	*3
	UVカット機能付ウインドシールドグリーンガラス(熱吸合わせ)	
	UVカットフロントドアガラス	*3
	ウォッシャー連動フロント間欠ワイパー	15,400円(消費税抜き14,000円)*4
	リヤウインドウデフォグガー	タイマー付
	安全突	SRSエアバッグ(運転席・助手席)+SRSサイドエアバッグ(運転席・助手席)+SRSカーテンシールドエアバッグ(前後席)
Toyota Safety Sense		プリクラッシュセーフティ(歩行者[昼]検知機能付衝突回避支援タイプ/レーザレーダー+単眼カメラ方式) レンティバチャーアラート[LDA] オートマチックハイビーム[AHB]
予防安全	パーキングサポートブレーキ(前後方静止物)	*5
	インナーミラー	CVT
	自動防眩(バックモニター内蔵) 防眩	M/T
車両接近通報装置	CVT	
ドライブスタートコントロール	CVT	
全車標準装備 ●先行車発進告知機能 ●UVカット機能付リヤドア・バックウインドウガラス ●リフレックスリフレクター ●LEDハイビームストロブランプ(室内装着) ●緊急ブレーキングナル ●EBD(電子制動力配分制御)付ABS+ブレーキアシスト ●VSC&TRC ●ヒルスタートアシストコントロール ●衝撃感知式フューエルカットシステム ●上下調整式フロントヘッドレスト ●リヤヘッドレスト(左右固定式・中央席上下調整式) ●全席ELR付3点式シートベルト(プリテンショナー&フォースリミッター機構付[フロント・リヤ左右席])*6 ●汎用ISOFIX対応チャイルドシート固定専用バー・トップテザーアンカー(リヤ左右席)*7 ●運転席・助手席シートベルト非着用警告灯(点滅式)+リミッター(警告音) など		
操作性		
操作性	ウレタン3本スポークステアリングホイール	高輝度シルバー塗装
	チルト&テレスコピックステアリング	
	ステアリングスイッチ	DISP
	モードスイッチ(エコドライブモード+EVドライブモード)	
	プッシュボタンスタートシステム+スマートキー(アンサーバック機能付)2個+*8	
ラゲージドアオープナー		

	カローラ アクシオ	
	ハイブリッド車	ガソリン車
	2WD	2WD / 4WD
	EX	EX (CVT, M/T)
操作系	フットレスト	CVT
	クラッチスタートシステム	M/T
計器盤	2眼メーター TFTマルチインフォメーションディスプレイ付	
	3眼メーター マルチインフォメーションディスプレイ付	CVT
	単眼メーター ドライブモニター付	M/T
	タコメーター	CVT
	ハイブリッドシステムインジケータ	
	エコドライブインジケータランプ	CVT
	シフトポジションインジケータ	CVT
全車標準装備 ●車速感知型電気式(ワーステアリング) ●メーター照度コントロール ●ドアキー連動電気式ドアロック ●パワーウィンドウ(全ドアワンタッチ式/キーOFF後作動機能+挟み込み防止機能付) ●チャイルドロック(リヤドア) ●キー忘れ防止ブザー ●フューエル残量ウォーニング ●ランプ消忘れブザー ●半ドアウォーニング ●フューエルリッドオープナー など		
内装		
シート	シート表皮	ファブリック(ブラック)
	フロントシート(前後スライド+リクライニング)	
	リヤシート(一体固定式)	
インテリア	センタークラスターサイド	ピアノブラック加飾
	センターコンソールサイド	ブラック
	パーキングブレーキレバーボタン	メッキ加飾
	シフトレバーブーツ(合成皮革)	M/T
	シフトベゼル(ブラックシボ)	CVT
収納	センターコンソールボックス(フタ付)	
	大型アッパーボックス&グローブボックス(助手席側)	
装備適	サンバイザー(チケットホルダー[運転席]付)	
	イルミネーテッドエントリーシステム(プッシュボタンスタートスイッチ+ルームランプ)	
空調	オートエアコン(花粉除去モード付)&プッシュ式ヒーターコントロールパネル	
	ナビオーエディオ	
ナビオーエディオ	ナビオーエディオ	
	オーディオレス(カパレス/2スピーカー)	
	オーディオレス(カパレス/4スピーカー)	11,000円(消費税抜き10,000円)
	トヨタ純正ナビ・オーディオ	*9
	オーディオレスカパー	
	ガラスアンテナ	
その他	充電用USB端子(Type-C/1個/コンソール上面)	*12
	盗難防止システム(イモビライザーシステム)(国土交通省認可品)	
	寒冷地仕様(リヤワイパー+ウインドシールドデアイサー+ヒーターリヤダクトなど)*10	33,000円(消費税抜き30,000円)*3
		2WD・CVT 33,000円(消費税抜き30,000円)*3 M/T, 4WD 39,600円(消費税抜き36,000円)*3
全車標準装備 ●運転席シート上下アジャスター ●ドアスカッフプレート ●フロントカップホルダー+フロントコンソールポケット ●パーキングブレーキレバー横トレイ&アクセサリソケット(DC12V・120W)*11 ●ドアポケット+トルクホルダー(フロントドア・リヤドア) ●回転格納式アシストグリップ(前席2×後席2) ●フロントパーソナルランプ ●ルームランプ ●ラゲージルームランプ ●室内ランプオートカットシステム ●クリーンエアフィルター(花粉除去タイプ) ●タイヤ交換工具 など		

- *1. スペアタイヤを選択した場合、タイヤパンク応急修理キットは装着されません。なお4WD車はラゲージデッキの形状が変わります。
- *2. 寒冷地仕様を選択した場合のみ装着できます。
- *3. 寒冷地仕様を選択した場合、フロントドアガラスは撥水機能付、ドアミラーはヒーター付となります。また、ガソリン車のリヤウインドウデフォグガーはタイマー付となります。
- *4. 価格は単独でメーカーオプション装着した場合の価格です。なお、寒冷地仕様を選択した場合、同時装着されます。
- *5. 字光式ナンバープレートは同時装着できません。
- *6. プリテンショナー機構は衝突の条件によっては作動しない場合があります。
- *7. チャイルドシートは汎用ISOFIX対応チャイルドシート(新保安基準適合)のみ使用できます。それ以外のチャイルドシートはシートベルトでの装着となります。詳しくは販売店におたずねください。
- *8. 植込み型心臓ペースメーカー等の機器をご使用の方は、電波によりこれらの機器に影響を及ぼすおそれがありますので、車両に搭載された発信機から約22cm以内に植込み型心臓ペースメーカー等の機器を近づけないようにしてください。電波発信を停止することもできますので、販売店にご相談ください。
- *9. 販売店装着オプションとしてナビ・オーディオを多数ご用意しています。詳しくは別冊のAUDIO VISUAL & NAVIGATION CATALOGUEをご覧ください。各販売店におたずねください。
- *10. 寒冷地仕様は、寒冷地での使用を考慮して、主にワイパー、ヒーター等の信頼性・耐久性の向上を図っております。なお、北海道地区は寒冷地仕様を全車標準装備となります。
- *11. 120W以下の電気製品をご使用ください。ただし、120W以下の電気製品でも正常に作動しない場合があります。詳しくは販売店におたずねください。
- *12. DC5V/3A(消費電力15.75W)の電源としてご使用ください。

■「メーカーオプション」はご注文時に申し受けます。メーカーの工場にて装着するため、ご注文後はお受けできませんのでご了承ください。
 ■価格はメーカー希望小売価格<(消費税10%込み)>24年3月現在のもの>を参考価格です。価格は販売店が独自に定めていますので、詳しくは各販売店におたずねください。
 ■nanoe、ナビオーエディオ及びnanoeマークは、パナソニック ホールディングス株式会社の商標です。

■価格表

EX (ハイブリッド車)	2WD	メーカー希望小売価格*1 (消費税抜き)	北海道地区メーカー希望小売価格*2 (消費税抜き)
		2,205,600円(2,005,091円)	2,238,600円(2,035,091円)
EX (ガソリン車)	2WD・CVT	1,768,900円(1,608,091円)	1,801,900円(1,638,091円)
	2WD・M/T	1,639,600円(1,490,545円)	1,679,200円(1,526,545円)
	4WD・CVT	1,913,000円(1,739,091円)	1,952,600円(1,775,091円)

*1. 沖縄地区は価格が異なります。 *2. 北海道地区の価格には寒冷地仕様が含まれます。

■内外配色一覧表

ボディカラー(カラーコード)	グレード	カローラ アクシオ EX
	内装色	ブラック
スーパーホワイトII(O40)		
シルバーメタリック(1F7)		
ブラックマイカ(209)		
アバンギャルドブロンズメタリック(4V8)		

自動車リサイクル法の施行により、下表のリサイクル料金が別途必要となります。

■リサイクル料金表(単位:円)

*リサイクル料金は24年3月時点の金額。

リサイクル預託金				資金管理料金	合計
シュレッダーダスト料金	エアバッグ類料金	フロン類料金	情報管理料金		
6,900	2,800	1,650	130	290	11,770

■リサイクル預託金が預託済のお車を商品車として譲渡する旧所有者(譲渡人)は、車両価値部分とリサイクル預託金相当額の合計額を新所有者(譲受人)からお受け取りになることにより、リサイクル預託金の返金を受けることができます。詳しくは取扱販売店におたずねください。

■価格はメーカー希望小売価格<(消費税10%込み)>24年3月現在のもの>を参考価格です。価格は販売店が独自に定めていますので、詳しくは各販売店におたずねください。

トヨタ カローラ フィールダー 主要装備一覧表

Table with columns for equipment type (標準装備, メーカーオプション, 販売店装着オプション), model (ハイブリッド車, ガソリン車), and drive type (2WD, 2WD / 4WD, EX, EX (CVT, M/T)). Rows include exterior, interior, safety, and usability features.

Table with columns for system type (操作系, 計器盤, 内装, シート, インテリア, 収納, ラグジー, 装飾, 空調, ナビ・オーディオ, その他) and drive type (ハイブリッド車, ガソリン車). Rows list various vehicle systems and components.

- *1. スペアタイヤを選択した場合、タイヤパンク応急修理キットは装着されません。なお4WD車はデッキアンダートレイの形状が変わります。
*2. 寒冷地仕様を選択した場合のみ装着できます。
*3. 寒冷地仕様を選択した場合、フロントドアガラスは撥水機能付、ドアミラーはヒーター付となります。
*4. 字光式ナンバープレートは同時装着できません。
*5. プリテンションナー機構は衝突の条件によっては作動しない場合があります。
*6. チャイルドシートは汎用ISOFIX対応チャイルドシート(新保安基準適合)のみ使用できます。
*7. 植込型心臓ペースメーカー等の機器をご使用の方は、電波によりこれらの機器に影響を及ぼすおそれがありますので、車両に搭載された発信機から約22cm以内に植込み型心臓ペースメーカー等の機器を近づけないようにしてください。
*8. 販売店装着オプションとしてナビ・オーディオを多数ご用意しています。詳しくは別冊のAUDIO VISUAL & NAVIGATION CATALOGUEをご覧ください。
*9. 寒冷地仕様は、寒冷地での使用を考慮して、主にワイパー、ヒーター等の信頼性・耐久性の向上を図っております。
*10. 120W以下の電気製品をご使用ください。ただし、120W以下の電気製品でも正常に作動しない場合があります。
*11. DC5V/3A(消費電力15.75W)の電源としてご使用ください。

■「メーカーオプション」はご注文時に申し受けます。メーカーの工場で装着するため、ご注文後はお受けできませんのでご了承ください。
■価格はメーカー希望小売価格<(消費税10%込み)'24年3月現在のもの>で参考価格です。価格は販売店が独自に定めていますので、詳しくは各販売店におたずねください。
■nanoe、ナノイー及びnanoeマークは、パナソニック ホールディングス株式会社の商標です。

Table with columns for model (EX (ハイブリッド車), EX (ガソリン車)), drive type (2WD, 2WD・CVT, 2WD・M/T, 4WD・CVT), and price (メーカー希望小売価格, 北海道地区メーカー希望小売価格).

*1. 沖縄地区は価格が異なります。 *2. 北海道地区の価格には寒冷地仕様が含まれます。

Table with columns for interior color (ボディカラー(カラーコード), グレード, 内装色) and model (カローラ フィールダー EX). Rows list color options like Super White II (040) and Dark Blue Metallic (8W7).

自動車リサイクル法の施行により、下表のリサイクル料金が別途必要となります。

Table with columns for fee type (リサイクル料金表(単位:円)), amount (リサイクル料金), and total (合計). Rows show fees for shredder dust, engine oil, and information management.

■リサイクル料金が預託金のお車を商品車として譲渡する旧所有者(譲渡人)は、車両価値部分とリサイクル料金が相当額の合計額を新所有者(譲受人)からお受け取りになることにより、リサイクル料金の返金を受けることができます。詳しくは取扱販売店におたずねください。
■価格はメーカー希望小売価格<(消費税10%込み)'24年3月現在のもの>で参考価格です。価格は販売店が独自に定めていますので、詳しくは各販売店におたずねください。

トヨタ カローラ アクシオ 主要諸元一覧表

	ハイブリッド車		ガソリン車				
	2WD		2WD		4WD		
	EX		EX				
	電気式無段変速機	CVT	M/T	CVT			
■車両型式・重量・性能							
車両型式	6AA-NKE165-AEXNB		5BA-NRE161-AEXNB	3BA-NZE161-AEMNK	3BA-NZE164-AEXNK		
車両重量	kg	1,140	1,090	1,070	1,170		
車両総重量	kg	1,415	1,365	1,345	1,445		
燃料消費率 (国土交通省 審査値)	WLTC ^{※1}	km/L	27.8	19.8	17.2	15.6	
	JC08 ^{※2}	市街地モード	km/L	24.6	15.0	12.7	11.2
		郊外モード	km/L	30.8	20.9	18.3	16.9
		高速道路モード	km/L	27.6	22.1	19.4	17.7
	km/L	—	22.0	—	—		
主要燃費改善対策		ハイブリッドシステム、アイドリングストップ装置、可変バルブタイミング、電動パワーステアリング、電気式無段変速機、充電制御	アイドリングストップ装置、可変バルブタイミング、電動パワーステアリング、自動無段変速機、充電制御、ミラーサイクル	可変バルブタイミング、電動パワーステアリング、充電制御	可変バルブタイミング、電動パワーステアリング、自動無段変速機、充電制御		
最小回転半径	m	4.9					
■寸法・定員							
全長	mm	4,400					
全幅	mm	1,695					
全高	mm	1,460		1,485			
ホイールベース	mm	2,600					
トレッド	前	mm	1,470	1,470	1,480	1,470	
	後	mm	1,465	1,460	1,470	1,460	
最低地上高(社内測定値)	mm	155					
室内(社内測定値)	長/幅/高	mm 1,945/1,430/1,200					
乗車定員	名	5					
■エンジン							
型式		1NZ-FXE	2NR-FKE	1NZ-FE			
種類		直列4気筒					
内径×行程	mm	75.0×84.7	72.5×90.5	75.0×84.7			
総排気量	L	1,496	1,494	1,496			
最高出力(ネット)	kW[PS]/r.p.m.	54[74]/4,800	80[109]/6,000		76[103]/6,000		
最大トルク(ネット)	N・m[kgf・m]/r.p.m.	111[11.3]/3,600~4,400	136[13.9]/4,400	138[14.1]/4,400	132[13.5]/4,400		
燃料供給装置		EFI(電子制御式燃料噴射装置)					
燃料タンク容量	L	36	42				
使用燃料		ガソリン(レギュラー)					
■サスペンション・ブレーキ・駆動方式							
サスペンション	前	マクファーソンストラット式コイルスプリング					
	後	トーションビーム式コイルスプリング					
ブレーキ	前	ベンチレーテッドディスク					
	後	リーディングトレーリング式ドラム					
	作動方式	油圧・回生ブレーキ協調式	油圧式		四輪駆動方式		
■トランスミッション・変速比・減速比							
トランスミッション		電気式無段変速機	Super CVT-i (自動無段変速機)	5速マニュアル	Super CVT-i (自動無段変速機)		
第1速				3.545			
第2速				1.904			
第3速		2.480~0.396		1.233	2.386~0.411		
第4速				0.885			
第5速				0.725			
後退			2.604~1.680	3.250	2.505~1.680		
減速比		3.190	5.356	3.941	5.698		
■モーター							
型式		1LM					
種類		交流同期電動機					
最高出力	kW[PS]	45[61]					
最大トルク	N・m[kgf・m]	169[17.2]					
■動力用主電池							
種類		ニッケル水素電池					
容量	Ah	6.5					

■燃料消費率は定められた試験条件のもとでの値です。お客様の使用環境(気象、渋滞等)や運転方法(急発進、エアコン使用等)に応じて燃料消費率は異なります。■WLTCモードは、市街地、郊外、高速道路の各走行モードを平均的な使用時間配分で構成した国際的な走行モードです。市街地モードは、信号や渋滞等の影響を受ける比較的低速な走行を想定し、郊外モードは、信号や渋滞等の影響をあまり受けない走行を想定、高速道路モードは、高速道路等での走行を想定しています。■エンジン出力表示にはネット値とグロス値があります。「グロス」はエンジン単体で測定したものであり、「ネット」とはエンジンを車両に搭載した状態とほぼ同条件で測定したものです。同じエンジンで測定した場合、「ネット」は「グロス」よりもガソリン自動車で約15%程度低い値(自工会調べ)となっています。

車両によっては自動車重量税などの軽減措置を受けることができます。詳しくはエコカー減税紹介ページ(<https://toyota.jp/ecocar/about1/>)をご確認、または販売店におたずねください。

■“COROLLA”“Axio”“ECB”“EFI”“VVT-i”“TOYOTA SAFETY SENSE”“T-Connect”“VSC”“TRC”“START YOUR IMPOSSIBLE”はトヨタ自動車(株)の商標です。■道路運送車両法による自動車型式指定申請書数値 ■製造事業者:トヨタ自動車株式会社

ライフサイクルで環境負荷を低減。

〈LCA(ライフサイクルアセスメント)*の実施〉

材料、部品、車両製造および走行、メンテナンス、廃棄の各段階で環境影響をトータル評価するLCAを実施しています。その結果、CO₂、NOxなどの排出量を従来に比べ低減しています。

■自動車の生涯走行距離10万km(10年)を、JC08モードで走行した場合の結果です。

■トヨタではLCAにより相対的な環境メリットを確認することを目的としているため、実施結果は指数で示しています。

* LCA:Life Cycle Assessment.資源採取~廃棄・リサイクルまでの各段階で、クルマが環境に与える要因を定量化し、総合評価する手法で、ISO14040シリーズで国際標準化されています。

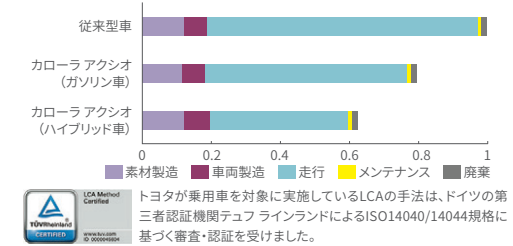
LCA 実施結果 CO₂ 二酸化炭素 (Carbon Dioxide)

トヨタ カローラ アクシオ 環境仕様

車両仕様	車両型式	6AA-NKE165	5BA-NRE161	3BA-NZE161	3BA-NZE164	
車両重量	kg	1,140	1,090	1,070	1,170	
CO ₂ 排出量*1	WLTC ^{※1}	g/km	84	117	135	149
	認定レベルまたは適合規制(国土交通省)*2	平成30年基準排出ガス75%低減レベル	平成30年基準排出ガス50%低減レベル	平成30年排出ガス規制適合		
排出ガス	CO	1.15				
	認定レベル値または適合規制値(g/km)	CO	0.025	0.05	0.1	
車外騒音	規制区分	NMHC	0.013	0.025	0.05	
		NOx	—			
		PM	—			
冷媒の種類(GWP値*3)/使用量	dB	規制値/近接	70(規制値)/-/69	70(規制値)/-/77	70(規制値)/-/85	70(規制値)/-/79
		g	HFC-134a(1,430*4)/420	HFC-134a(1,430*4)/370		
環境負荷物質削減	鉛	自工会2006年自主目標達成(1996年比1/10以下*5)	—			
		自工会自主目標達成(2005年1月以降使用禁止*6)	—			
		自工会自主目標達成(2007年1月以降使用禁止)	—			
		自工会自主目標達成(2008年1月以降使用禁止)	—			
車室内VOC*7	鉛	自工会自主目標達成(厚生労働省室内濃度指針値以下)	—			
		電子基板:電気部品のはんだ、圧電素子(PZTセンサー)等に使用/鉛廃止済み部品;電着塗料;燃料ホース、パワステ高圧ホース、ホイールバルブセンサー、電球と点火プラグ、塩ビ・ゴム部品、バルブシート、軸受けなど	—			
		水銀廃止済み部品:コンビネーションメーター	—			
		六価クロム	六価クロムの使用無し/六価クロム廃止済み部品:金属部品類やボルト・ナット類の防錆目的コーティング他			
リサイクル関係	リサイクルし易い材料を使用した部品	六価クロム	六価クロムの使用無し/六価クロム廃止済み部品:電気・電子部品のICチップ基板、厚膜ペースト他			
		樹脂、ゴム部品への材料表示	カドミウムの使用無し/カドミウム廃止済み部品:電気・電子部品のICチップ基板、厚膜ペースト他			
	リサイクル材の使用	バンパーカバー・インストルメントパネル・その他内装材				
		あり				
		ダッシュサイレンサー等				

*1. 燃料消費率は「主要諸元表」をご覧ください。 *2. WLTCモード走行 *3. GWP:Global Warming Potential(地球温暖化係数) *4. フロン法において、カーエアコン冷媒は、2023年度以降、環境影響度を製造者等ごとに出荷台数で加重平均した値が目標値150を上回らないことが求められております。 *5. 1996年乗用車の業界平均1,850g(リサイクル回収ルートが確立されているため鉛/バッテリーを除く) *6. ナビゲーション等の液晶ディスプレイ、コンビネーションメーター、ディスプレイヘッドランプ、室内蛍光灯(交通安全上必須な部品の極微量使用を除外) *7. VOC:Volatile Organic Compounds

トヨタ カローラ フィールダー 主要諸元一覧表

	ハイブリッド車		ガソリン車				
	2WD		2WD		4WD		
	EX		EX				
	電気式無段変速機		CVT	M/T	CVT		
■車両型式・重量・性能							
車両型式	6AA-NKE165G-AWXNB		5BA-NRE161G-AWXNB	3BA-NZE161G-AWMNK	3BA-NZE164G-AWXNK		
車両重量	kg	1,170	1,120*1	1,100*1	1,180*1		
車両総重量	kg	1,445	1,395*1	1,375*1	1,455*1		
燃料消費率 (国土交通省 審査値)	WLTC*2 JC08*3	市街地モード	km/L	27.8	19.8	17.2	15.6
		郊外モード	km/L	24.6	15.0	12.7	11.2
		高速道路モード	km/L	30.8	20.9	18.3	16.9
		高速道路モード	km/L	27.6	22.1	19.4	17.7
主要燃費改善対策		ハイブリッドシステム、アイドリングストップ装置、可変バルブタイミング、電動パワーステアリング、電気式無段変速機、充電制御	アイドリングストップ装置、可変バルブタイミング、電動パワーステアリング、電気式無段変速機、充電制御、ミラーサイクル	可変バルブタイミング、電動パワーステアリング、充電制御	可変バルブタイミング、電動パワーステアリング、自動無段変速機、充電制御		
最小回転半径	m	4.9					
■寸法・定員							
全長	mm	4,400					
全幅	mm	1,695					
全高	mm	1,475*2		1,500*2			
ホイールベース	mm	2,600					
トレッド	前/後	1,470/1,465		1,480/1,475			
最低地上高(社内測定値)	mm	155					
室内(社内測定値)	長/幅/高	1,945/1,430/1,200			135		
乗車定員	名	5					
■エンジン							
型式		1NZ-FXE	2NR-FKE	1NZ-FE			
種類		直列4気筒					
内容×行程	mm	75.0×84.7	72.5×90.5	75.0×84.7			
総排気量	L	1.496	1.494	1.496			
最高出力(ネット)	kW[PS]/r.p.m.	54[74]/4,800	80[109]/6,000		76[103]/6,000		
最大トルク(ネット)	N・m[kgf・m]/r.p.m.	111[11.3]/3,600~4,400	136[13.9]/4,400	138[14.1]/4,400	132[13.5]/4,400		
燃料供給装置		EFI(電子制御式燃料噴射装置)					
燃料タンク容量	L	36	42				
使用燃料		ガソリン(レギュラー)					
■サスペンション・ブレーキ・駆動方式							
サスペンション	前 後	マクファーソンストラット式コイルスプリング トーションビーム式コイルスプリング					
ブレーキ	前 後 作動方式	ベンチレーテッドディスク リーディングトレーリング式ドラム 油圧・回生ブレーキ協調式 油圧式					
駆動方式		前輪駆動方式			四輪駆動方式		
■トランスミッション・変速比・減速比							
トランスミッション		電気式無段変速機	Super CVT-i (自動無段変速機)	5速マニュアル	Super CVT-i (自動無段変速機)		
第1速				3.545			
第2速			2.480~0.396	1.904	2.386~0.411		
第3速				1.233			
第4速				0.885			
第5速				0.725			
後退			2.604~1.680	3.250	2.505~1.680		
減速比		3.190	5.356	3.941	5.698		
■モーター							
型式		1LM	-				
種類		交流同期電動機	-				
最高出力	kW[PS]	45[61]	-				
最大トルク	N・m[kgf・m]	169[17.2]	-				
■動力用主電池							
種類		ニッケル水素電池	-				
容量	Ah	6.5	-				

*1. ルーフレールをメーカーオプション装着した場合、+10kg増加します。 *2. ルーフレールをメーカーオプション装着した場合、+30mm増加します。

■燃料消費率は定められた試験条件のもとでの値です。お客様の使用環境(気象、渋滞等)や運転方法(急発進、エアコン使用等)に応じて燃料消費率は異なります。 ■WLTCモードは、市街地、郊外、高速道路の各走行モードを平均的な使用時間配分で構成した国際的な走行モードです。市街地モードは、信号や渋滞等の影響を受ける比較的低速な走行を想定し、郊外モードは、信号や渋滞等の影響をあまり受けない走行を想定、高速道路モードは、高速道路等での走行を想定しています。

■エンジン出力表示にはネット値とグロス値があります。「グロス」はエンジン単体で測定したものであり、「ネット」とはエンジンを車両に搭載した状態とほぼ同条件で測定したものです。同じエンジンで測定した場合、「ネット」は「グロス」よりもガソリン自動車で約15%程度低い値(自工会調べ)となっています。

車両によっては自動車重量税などの軽減措置を受けることができます。詳しくはエコカー減税紹介ページ(<https://toyota.jp/ecocar/about1/>)をご確認、または販売店におたずねください。

■「COROLLA」「FIELDER」「EFI」「VVT-i」「TOYOTA SAFETY SENSE」「T-Connect」「VSC」「TRC」「START YOUR IMPOSSIBLE」はトヨタ自動車(株)の商標です。 ■道路運送車両法による自動車型式指定申請書数値 ■製造事業者：トヨタ自動車株式会社

ライフサイクルで環境負荷を低減。

〈LCA(ライフサイクルアセスメント)*の実施〉

材料、部品、車両製造および走行、メンテナンス、廃棄の各段階で環境影響をトータル評価するLCAを実施しています。その結果、CO₂、NO_xなどの排出量を従来に比べ低減しています。

■自動車の生涯走行距離10万km(10年)を、JC08モードで走行した場合の結果です。

■トヨタではLCAにより相対的な環境メリットを確認することを目的としているため、実施結果は指数で示しています。

* LCA:Life Cycle Assessment. 資源採取~廃棄・リサイクルまでの各段階で、クルマが環境に与える要因を定量化し、総合評価する手法で、ISO14040シリーズで国際標準化されています。

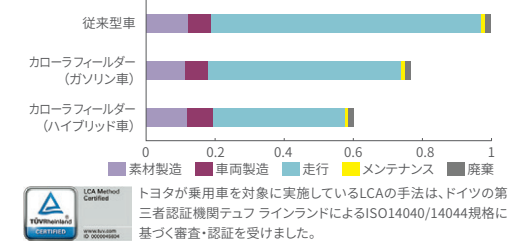
LCA 実施結果 CO₂ 二酸化炭素 (Carbon Dioxide)

トヨタ カローラ フィールダー 環境仕様

車種仕様	車両型式	6AA-NKE165G	5BA-NRE161G	3BA-NZE161G	3BA-NZE164G	
車両重量	kg	1,170	1,120*1	1,100*1	1,180*1	
CO ₂ 排出量*2	g/km	84	117	135	149	
排出ガス	認定レベルまたは適合規制(国土交通省)*3	平成30年基準排出ガス75%低減レベル	平成30年基準排出ガス50%低減レベル	平成30年排出ガス規制適合		
	CO	1.15				
	認定レベル値または適合規制値(g/km)	0.025	0.05	0.1		
車外騒音	規制区分	平成28年騒音規制 M1A2A				
	加速/定常/近接	dB	70(規制値)/-/69	70(規制値)/-/77	70(規制値)/-/85	70(規制値)/-/79
	冷媒の種類(GWP値*4)/使用量	g	HFC-134a(1,430*5)/420	HFC-134a(1,430*5)/370		
環境負荷物質削減	鉛	自工会2006年自主目標達成(1996年比1/10以下*6)				
	水銀	自工会自主目標達成(2005年1月以降使用禁止*7)				
	カドミウム	自工会自主目標達成(2007年1月以降使用禁止)				
車室内VOC*8	六価クロム	自工会自主目標達成(2008年1月以降使用禁止)				
	鉛	自工会目標達成(厚生労働省室内濃度指針値以下)				
	水銀	電子基板・電気部品のはんだ、圧電素子(PZTセンサー)等へ使用/鉛廃止済み部品;電着塗料、燃料ホース、パワステ高圧ホース、ホイールバルブナー、電球と点火プラグ、塩ビ・ゴム部品、バルブシート、軸受けなど				
環境負荷物質使用状況等	六価クロム	六価クロムの使用無し/六価クロム廃止済み部品;金属部品類やボルト・ナット類の防錆目的コーティング他				
	カドミウム	カドミウムの使用無し/カドミウム廃止済み部品;電気・電子部品のICチップ基板、厚膜ペースト他				
	リサイクル関係	リサイクルし易い材料を使用した部品 樹脂、ゴム部品への材料表示 リサイクル材の使用	バンパーカバー・インストルメントパネル・その他内装材 あり ダッシュサイレンサー等			

*1. ルーフレールをメーカーオプション装着した場合、+10kg増加します。 *2. 燃料消費率は「主要諸元表」をご覧ください。 *3. WLTCモード走行 *4. GWP:Global Warming Potential(地球温暖化係数) *5. フロン法において、カーエアコン冷媒は、2023年度以降、環境影響度を製造者等ごとに出荷台数で加重平均した値が目標値150を上回らないことが求められています。 *6. 1996年乗用車の業界平均1,850g(リサイクル回収ルートが確立されているため鉛/バッテリーを除く) *7. ナビゲーション等の液晶ディスプレイ、コンピネーションメーター、ディスチャージヘッドランプ、室内蛍光灯(交通安全上必須な部品の極微量使用を除外) *8. VOC:Volatile Organic Compounds

BASIC

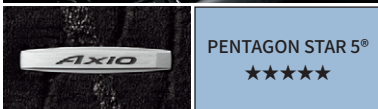

ロゴアップ

001 フロアマット (ラグジュアリータイプ)**A** 1台分 28,600円(消費税抜き26,000円)〈A0FG〉

波状のエレガントなデザインが上品な足元を演出します。車名ロゴはメタルネーム仕様。また、うれしい5つの機能“PENTAGON STAR 5®”を備えているのも魅力です。色:ブラック 材質:ポリプロピレン

※トヨタ純正フロアマットは難燃性・耐久性等、車両同等の品質基準をクリアしています。他のフロアマット類と重ねて使用しないでください。 ※写真は当該車両とは異なります。

[保証]トヨタ純正用品:3年間6万km

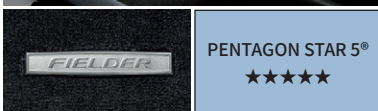

ロゴアップ

002 フロアマット (ラグジュアリータイプ)**F** 1台分 29,700円(消費税抜き27,000円)〈A0FG〉

足元に華やかさを添える、毛足の長い上質なフロアマットです。車名ロゴはメタルネーム仕様。また、抗ウィルス・抗アレル物質・抗菌・消臭のうれしい機能“PENTAGON STAR 5®”を備えているのも魅力です。色:ブラック 材質:ポリプロピレン

※トヨタ純正フロアマットは難燃性・耐久性等、車両同等の品質基準をクリアしています。他のフロアマット類と重ねて使用しないでください。 ※写真は当該車両とは異なります。

[保証]トヨタ純正用品:3年間6万km

カローラ アクシオ
(助手席用)

カローラ フィールダー

003 フロアマット (デラックスタイプ)

1台分 22,000円(消費税抜き20,000円)〈A0GC〉

高密度で豊かな質感に仕上げた飽きのこないデザインです。車名ロゴは刺繍ネーム仕様。

色:グレー 材質:ポリプロピレン
※トヨタ純正フロアマットは難燃性・耐久性等、車両同等の品質基準をクリアしています。他のフロアマット類と重ねて使用しないでください。

[保証]トヨタ純正用品:3年間6万km

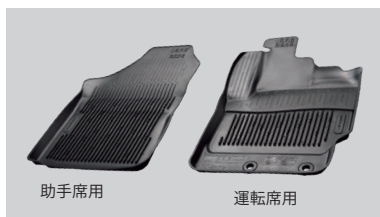

助手席用

運転席用



フロアに水がこぼれにくい 約40mmの縁高形状

スポンのすそが濡れにくい 段差構造

004 スノー・レジャー用フロアマット (縁高タイプ)
フロント (運転席・助手席)
9,350円(消費税抜き8,500円)〈A2J6〉

縁高&車両専用形状でフロアへの水や汚れの浸入を防ぎ、車内を清潔に保ちます。

色:ブラック 材質:合成ラバー (SBR)
※トヨタ純正フロアマットは難燃性・耐久性等、車両同等の品質基準をクリアしています。他のフロアマット類と重ねて使用しないでください。

※写真は当該車両とは異なります。

[保証]トヨタ純正用品:3年間6万km



“PENTAGON STAR 5®”は東京大学先端研と(株)富士通研究所が共同開発した“光触媒チタンアパタイト”をカーペットに取り入れています。

※日本特許3697608号を取得

※“PENTAGON STAR 5®”はヨシモツ毛織株式会社の登録商標です。

回転ノブ取り付け部位



イメージ図

※写真は当該車両とは異なります。

フロアマットを固定する工夫が施されています。

運転席側は2カ所に取り付けられた回転ノブでフロアマットをしっかり固定。走行中のマットのずれを防止します。取り外しもスムーズにできます。



ロゴアップ

005 サイドバイザー (ベーシック)**A** 1台分 13,200円(消費税抜き12,000円)**0.3H**〈KONO〉

雨天時の室内換気に役立ち、高速走行時の風切り音を配慮したアクリル製バイザーです。TOYOTAロゴ入り。

※トヨタ純正サイドバイザーは車種専用設計により風切り音等の品質を確保しています。

※写真は当該車両とは異なります。

[保証]トヨタ純正用品:3年間6万km

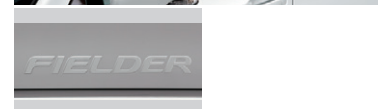

ロゴアップ

006 サイドバイザー (RVワイド)**F** 1台分 24,200円(消費税抜き22,000円)**0.3H**〈KOH2〉

雨天時の室内換気に役立ち、高速走行時の風切り音を配慮したアクリル製バイザーです。車名ロゴ入り。

※トヨタ純正サイドバイザーは車種専用設計により風切り音等の品質を確保しています。

※写真は当該車両とは異なります。

[保証]トヨタ純正用品:3年間6万km



SRS SIDE AIRBAG 対応*1

007 ハーフシートカバー*2**A** 1台分 13,200円(消費税抜き12,000円)**0.4H**〈A7H0〉

シートに高級感とアレンジを加えるレースのカバー。車名ロゴ刺繍入り。

材質:ポリエステル

*1. カローラ アクシオ、カローラ フィールダーはSRSサイドエアバッグが全車標準装備のため、SRSサイドエアバッグ対応純正シートカバー以外は使用しないでください。車種専用の純正用品以外を使用するとSRSサイドエアバッグが正常に作動しなくなり重大な傷害を受ける恐れがあります。 *2. トヨタ純正シートカバーは難燃性の生地を使用。シートへのフィットングに配慮した専用設計となっています。

※写真は当該車両とは異なります。

[保証]トヨタ純正用品:3年間6万km

A :カローラ アクシオに設定 **F** :カローラ フィールダーに設定

※上記の表示がない場合はカローラ アクシオ、カローラ フィールダー両車に設定。



000 トヨタ純正用品 **001** T2用品 **002** TMP取り扱い商品 ※上記の用品は、すべて販売店装着オプション(販売店取付)となります。 ※詳しくはP.23をご覧ください。

0.0H は標準取付時間です。**0.0H** は標準塗装時間です。**作業時間に応じた取付費、塗装費が別途必要となります。** 価格は取付費、塗装費を含まない各事業者の希望小売価格<(消費税10%込み)>24年3月現在のもの>で参考価格です。価格、取付費、塗装費は販売店が独自に定めておりますので、詳しくは各販売店におたずねください。

■ [設定]のない商品は、全車型に適用です。 ※装着用品・パーツ製造事業者、保証について、お問い合わせ先については、P.23をご覧ください。手話通訳サービスについては、巻末をご覧ください。 ■ TMP:トヨタモビリティパーツ株式会社

BASIC



盗難防止機能付ナンバーフレームセット

008 デラックス

【お得なセット価格】7,260円(消費税込み)

▶ 6,710円(消費税抜き6,100円)(BHGU)

ナンバーフレーム(デラックス/フロント&リヤ)+ロックボルト(ナンバープレート用)のセット。
ナンバーフレーム表面処理:クロムメッキ

【設定】除く字光式ナンバープレート付車

※ロックボルト・ナンバーフレームは、それぞれ単品でもご購入いただけますので、販売店にお問い合わせください。

【保証】トヨタ純正用品:3年間6万km

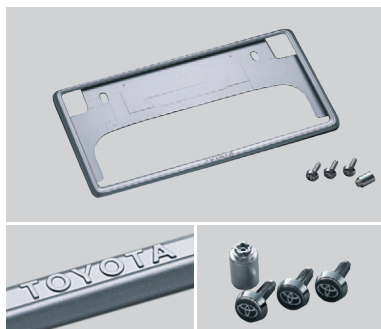

盗難防止機能付ナンバーフレームセット

009 ベーシック

【お得なセット価格】5,940円(消費税込み)

▶ 5,390円(消費税抜き4,900円)(BHBU)

ナンバーフレーム(ベーシック/フロント&リヤ)+ロックボルト(ナンバープレート用)のセット。

ナンバーフレーム表面処理:シルバー塗装

【設定】除く字光式ナンバープレート付車

※ロックボルト・ナンバーフレームは、それぞれ単品でもご購入いただけますので、販売店にお問い合わせください。

【保証】トヨタ純正用品:3年間6万km

EXTERIOR



点灯時

消灯時

010 LEDフォグランプ

○:付車 -:無車

リヤフォグランプ	メーカー希望 小売価格 (消費税抜き)	取付 時間	追工 コード
○	48,290円 (43,900円)	1.1H	<DCEU>
-	47,520円 (43,200円)	1.1H	<DCFU>

※フォグランプカバーはブラック。

※写真の色や照度は実際とは異なります。

※写真は当該車両とは異なります。

【保証】トヨタ純正用品:3年間6万km



011 マッドガード

1台分 19,800円(消費税抜き18,000円)

0.5H (K4BA)

水や泥、小石の跳ね上がりからアンダーボディを保護します。

色:全ボディカラー対応

※写真は当該車両とは異なります。

【保証】トヨタ純正用品:3年間6万km

OUTDOOR for FIELDER

012 システムラック・ベースラック
(ルーフレールタイプ)

F 27,500円(消費税抜き25,000円)

販売店取付 0.5H (N9E0)、お客様取付(N9E1)

サイズ:L110×W1,105×H95mm

本体重量:5.0kg

許容積載重量:55kg(含むアタッチメントの重量)

材質:【本体】スチール、【バー】スチール、樹脂(ポリ塩化ビニル)

【設定】ルーフレール(メーカーオプション)付車

※スキー、スノーボード、自転車、サーフボードの種類によっては積載できない場合があります。

※写真は当該車両とは異なります。

【保証】トヨタ純正用品:3年間6万km



013 スキー&スノーボードアタッチメント

F 22,000円(消費税抜き20,000円)

販売店取付 0.4H (N9EJ)、お客様取付(N9EK)

サイズ:L75×W815×H130mm 本体重量:3.0kg

材質:【アーム部】アルミニウム 【クッション】合成ラバー(EPDM)

【設定】ルーフレール(メーカーオプション)付車

※スキー、スノーボード、自転車、サーフボードの種類によっては積載できない場合があります。

【保証】トヨタ純正用品:3年間6万km



014 サーフボードアタッチメント

F 17,600円(消費税抜き16,000円)

販売店取付 0.3H (N9EN)、お客様取付(N9EP)

サイズ:L150×W195+積載物×H75mm

本体重量:3.2kg

材質:スチール、樹脂(ポリプロピレン)

【設定】ルーフレール(メーカーオプション)付車

※スキー、スノーボード、自転車、サーフボードの種類によっては積載できない場合があります。

【保証】トヨタ純正用品:3年間6万km



015 ルーフボックス

F 94,600円(消費税抜き86,000円)

販売店取付 0.5H (N9EQ)、お客様取付(N9ER)

サイズ:L2,035×W860×H310mm

本体重量:19kg 許容積載重量:40kg

材質:【ボックス部】樹脂(ポリプロピレン)

【カバー部】樹脂(ABS)

【設定】ルーフレール(メーカーオプション)付車

※スキー、スノーボード、自転車、サーフボードの種類によっては積載できない場合があります。

【保証】トヨタ純正用品:3年間6万km



016 アルミラックアタッチメント

F 40,150円(消費税抜き36,500円)

販売店取付 0.6H (N9EG)、お客様取付(N9EH)

サイズ:L1,185×W830×H85mm

本体重量:6.6kg

許容積載重量:40kg 材質:アルミニウム

【設定】ルーフレール(メーカーオプション)付車

※スキー、スノーボード、自転車、サーフボードの種類によっては積載できない場合があります。

【保証】トヨタ純正用品:3年間6万km



017 サイクルアタッチメント

F 33,000円(消費税抜き30,000円)

販売店取付 0.3H (N9EL)、お客様取付(N9EM)

サイズ:L1,475×W235×H820mm

本体重量:6.6kg 材質:アルミニウム

【設定】ルーフレール(メーカーオプション)付車

※スキー、スノーボード、自転車、サーフボードの種類によっては積載できない場合があります。

【保証】トヨタ純正用品:3年間6万km

A :カローラアクシオに設定 F :カローラフィールダーに設定

※上記の表示がない場合はカローラアクシオ、カローラフィールダー両車に設定。



000 トヨタ純正用品 001 T2用品 002 TMP取り扱い商品 ※上記の用品は、すべて販売店装着オプション(販売店取付)となります。※詳しくはP.23をご覧ください。

0.0H は標準取付時間です。0.0H は標準塗装時間です。作業時間に応じた取付費、塗装費が別途必要となります。価格は取付費、塗装費を含まない各事業者の希望小売価格(消費税10%込み)24年3月現在のもの>を参考価格です。価格、取付費、塗装費は販売店が独自に定めておりますので、詳しくは各販売店におたずねください。

■【設定】のない商品は、全車型に適用です。 ※装着用品・パーツ製造事業者、保証について、お問い合わせ先については、P.23をご覧ください。手話通訳サービスについては、巻末をご覧ください。 ■TMP:トヨタモビリティパーツ株式会社

LUGGAGE for FIELDER

018 アクティブサポートパッケージ 019 + 020 + 021 のセット

【お得なセット価格】

F 48,400円(消費税込み) ▶ 43,450円(消費税抜き39,500円) 0.3H<CENU>



019 ラゲージソフトトレイ

F 11,000円

(消費税抜き10,000円)<J0A9>

撥水・防水機能に優れた、軽量で柔軟性のある生地を使用。濡れた荷物や汚れ物も気にせず収納できるトレイです。さらに脱着も簡単で、丸めてコンパクトなサイズにもできます。水滴の車内落下を防ぐ外周縁付。滑り止め防止。車名ロゴ入り。

材質：ポリエステル

※防水性に優れた素材ですが、構造上、完全防水ではありません。

※写真は当該車両とは異なります。

[保証] トヨタ純正用品：3年間6万km



020 トノカバー

F 25,300円

(消費税抜き23,000円)<F7J7>

荷室を隠すとともに、取り外しできるカバーです。折りたたんでデッキボードに収納可能。色：ブラック

※写真は当該車両とは異なります。

[保証] トヨタ純正用品：3年間6万km

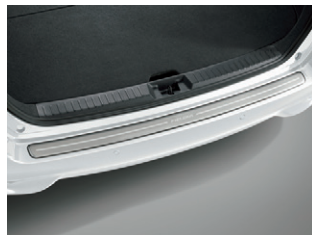

ロゴアップ

021 リヤバンパーステップガード

F 12,100円

(消費税抜き11,000円) 0.3H<Q1A0>

リヤビューをさりげなく演出し、荷物の積み降ろし時のバンパーステップの傷つきも防止します。車名ロゴ入り。

材質：ステンレススチール

※写真は当該車両とは異なります。

[保証] トヨタ純正用品：3年間6万km



022 ラゲージトレイ

F 15,400円

(消費税抜き14,000円)<i8B0>

濡れ物や汚れ物も気にせず収納できる樹脂製の防水トレイ。取り外しも簡単で、丸洗いもできます。車名ロゴ入り。

材質：樹脂(軟質オレフィン)

※写真は当該車両とは異なります。

[保証] トヨタ純正用品：3年間6万km



023 トランクマット

(カーペットタイプ)

F 7,700円

(消費税抜き7,000円)<A2A0>

トランクルームをキズや汚れから守るカーペットマット。ベーシックで扱いやすく、水洗いも可能です。

材質：ポリプロピレン

※写真は当該車両とは異なります。

[保証] トヨタ純正用品：3年間6万km



024 ロングラゲージマット

F 16,500円

(消費税抜き15,000円)<A2E0>

大きな荷物も、ペットとのドライブも、ワイドに使えるマット。濡れた荷物の収納にも便利な防水加工を施しています。使用シーンに合わせて3タイプの使い方ができます。車名ロゴ入り。

材質：【表面】ポリエステルメッシュ 【裏面】樹脂(ポリ塩化ビニル)

※写真は当該車両とは異なります。

[保証] トヨタ純正用品：3年間6万km



025 ロングラゲージマット

(リヤバンパープロテクト機能付)

F 17,600円

(消費税抜き16,000円)<J0H3>

リヤバンパー部への傷つきを防止するプロテクター付で荷物を載せる際も安心です。表面は撥水仕様。

材質：ポリエステル(撥水加工)+ポリウレタンフィルム+ニット(天竺)(3層ラミネート構造)

※写真は当該車両とは異なります。

[保証] トヨタ純正用品：3年間6万km

LUGGAGE for Axio



026 ラゲージソフトトレイ

A 11,000円

(消費税抜き10,000円)<J0A1>

撥水性に優れ、裏面へのしみ込みを防ぐ防水機能の素材を使用。車名ロゴ入り。

材質：ポリエステル+ポリウレタン+ポリエステル+ポリウレタン(4層ラミネート構造)

【設定】 除く4WD車のスベアタイヤ<応急用>(メーカーオプション)付車

※写真は当該車両とは異なります。

※防水性に優れた素材ですが、構造上、完全防水ではありません。

[保証] トヨタ純正用品：3年間6万km



028 トランクマット

(カーペットタイプ)

A 7,700円

(消費税抜き7,000円)<A2A0>

トランクルームをキズや汚れから守るカーペットマット。ベーシックで扱いやすく、水洗いも可能です。

材質：ポリプロピレン

【設定】 除く4WD車のスベアタイヤ<応急用>(メーカーオプション)付車

※写真は当該車両とは異なります。

[保証] トヨタ純正用品：3年間6万km



027 ラゲージトレイ

A 15,400円

(消費税抜き14,000円)<i8B0>

濡れ物や汚れ物も気にせず収納できる樹脂製の防水トレイ。取り外しも簡単で、丸洗いもできます。車名ロゴ入り。

材質：樹脂(軟質オレフィン)

【設定】 除く4WD車のスベアタイヤ<応急用>(メーカーオプション)付車

※写真は当該車両とは異なります。

[保証] トヨタ純正用品：3年間6万km

A :カローラアクシオに設定 F :カローラフィールダーに設定

※上記の表示がない場合はカローラアクシオ、カローラフィールダー両車に設定。



000 トヨタ純正用品 000 TZ用品 000 TMP取り扱商品 ※上記の用品は、すべて販売店装着オプション(販売店取付)となります。※詳しくはP.23をご覧ください。

0.0H は標準取付時間です。0.0H は標準塗装時間です。作業時間に応じた取付費、塗装費が別途必要となります。価格は取付費、塗装費を含まない各事業者の希望小売価格<(消費税10%込み)>24年3月現在のもの>で参考価格です。価格、取付費、塗装費は販売店が独自に定めておりますので、詳しくは各販売店におたずねください。

■【設定】のない商品は、全車型に適用です。 ※装着用品・パーツ製造事業者、保証について、お問い合わせ先については、P.23をご覧ください。手話通訳サービスについては、巻末をご覧ください。 ■TMP:トヨタモビリティパーツ株式会社

COMFORT



031 リモートスタート (LEDアンサーバックタイプ)

66,000円(消費税抜き60,000円)

ガソリン車(2WD・CVT) **0.7H**〈DLSU〉

ハイブリッド車、ガソリン車(4WD) **1.2H**〈DLTU〉

離れた場所からリモコン操作でエンジンを始動し、アンサーバックを音とLEDの光でお知らせします。

サイズ:【リモコン】L74×W35×H18mm

【リモコンアンテナ部】211mm(伸長時)

【設定】除くMT車

■使用時には周囲の安全を十分ご確認の上ご使用ください。

■一般公道上や閉め切った場所での使用はおやめください。

■車両の停止中にエンジンをみだりに稼働させた場合、条例により、罰則を受けることがありますのでご注意ください。(ご購入の際は地方自治体の条例などをご確認ください。)

※詳しい商品の機能については販売店におたずねください。

※アンテナ部はインパネ内に装着します。

[保証]トヨタ純正用品:3年間6万km

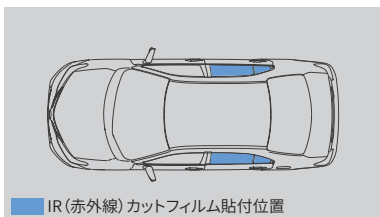

033 IR(赤外線)カットフィルム(リヤサイド)

A 16,500円

(消費税抜き15,000円) **1.4H**〈F0F8〉

真夏の直射日光による肌への「ジリジリ感」を緩和するウインドウフィルム。

色:スモーク

赤外線カット率:約53%、

紫外線カット率:約99%、透過率:約35%

[保証]トヨタ純正用品:3年間6万km

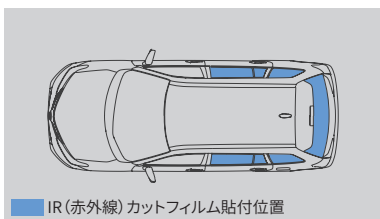

034 IR(赤外線)カットフィルム

(リヤサイド・バックガラス)

F 22,000円

(消費税抜き20,000円) **2.1H**〈F0F4〉

真夏の直射日光による肌への「ジリジリ感」を緩和するウインドウフィルム。

色:スモーク

赤外線カット率:約53%、

紫外線カット率:約99%、透過率:約35%

【設定】除くベーシックナビドラレコセット、カメラ別体型ドライブレコーダー(ベーシックナビ運動タイプ)〈後方録画用HDカメラ利用タイプ〉付車

※バックガラス部のフィルムは2枚組となります。

[保証]トヨタ純正用品:3年間6万km

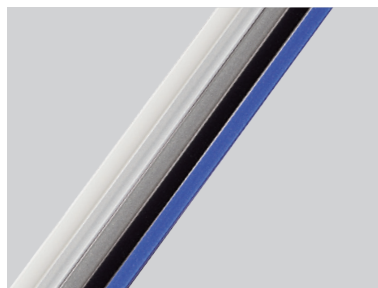

商品部位

カラーラ アクシオ装着イメージ

035 ドアエッジプロテクター(樹脂製)

2本入 2,750円

(消費税抜き2,500円) **0.2H**〈K6B3〉

ドアの開閉時にエッジをガードします。

色:ホワイト、スーパーシルバー、シルバーメタリック(アクシオ)、ブラック、ブルー(フィルダー)

※汎用色設定のため車両色とは若干異なります。

※1台分はフロント・リヤそれぞれ1セットずつ必要です。

[保証]トヨタ純正用品:3年間6万km

SECURITY & SAFETY



LEDインジケーター(インパネ上)



警告ステッカー
写真は説明のために黒い背景に置いた状態。実際のステッカーの地色は透明となります。

037 オートアラームセット (セルフパワーサイレン付)

038 + 039 のセット価格

49,500円(消費税抜き45,000円) **1.6H**〈M6LU〉

プッシュボタンスタートシステム+スマートキーに連動して、自動的に盗難警報システムをON/OFFします。車両バッテリーが外された際や、ホーン配線が切られたときでも異常を検知した際にはバッテリー内蔵サイレンが警報を發します。LEDインジケーター付。

※写真の色や照度は実際とは異なります。

※写真は当該車両とは異なります。

[保証]トヨタ純正用品:3年間6万km

038 オートアラーム(ベースキット・多重)

33,000円(消費税抜き30,000円) **1.0H**〈M6K8〉

[保証]トヨタ純正用品:3年間6万km

039 オートアラーム(セルフパワーサイレン)

16,500円(消費税抜き15,000円) **0.7H**〈M6K4〉

【設定】オートアラーム(ベースキット・多重)付車

[保証]トヨタ純正用品:3年間6万km

■セキュリティ機能比較

		037 オートアラーム セット(セルフ パワーサイレン付)	038 オートアラーム (ベースキット・ 多重)
異常検知機能	ドアこじ開け	○	○
	室内侵入	○ (ガラス割れ)	○ (ガラス割れ)
	車両	○	×
警報	バッテリー	○	○
	再装着	○	○
	ハザード点滅	○	○
サイレン	ホーン	○	○
	サイレン	○	×



040 リヤフォグランプ

霧・降雪など悪天候時に、後続車からの視認性をアップします。

28,820円(消費税抜き26,200円) **1.3H**〈DAQU〉

【設定】寒冷地仕様車、除くLEDフォグランプ付車

22,000円(消費税抜き20,000円) **0.7H**〈KD03〉

【設定】寒冷地仕様車かつLEDフォグランプ付車

※写真の色や照度は実際とは異なります。

※写真は当該車両とは異なります。

[保証]トヨタ純正用品:3年間6万km



000 トヨタ純正用品 000 TZ用品 000 TMP取り扱い商品 ※上記の用品は、すべて販売店装着オプション(販売店取付)となります。※詳しくはP.23をご覧ください。

0.0H は標準取付時間です。(0.0H) は標準塗装時間です。作業時間に応じた取付費、塗装費が別途必要となります。価格は取付費、塗装費を含まない各事業者の希望小売価格(消費税10%込み)24年3月現在のもの>で参考価格です。価格、取付費、塗装費は販売店が独自に定めておりますので、詳しくは各販売店におたずねください。

■【設定】のない商品は、全車型に適用です。 ※装着用品・パーツ製造事業者、保証について、お問い合わせ先については、P.23をご覧ください。手話通訳サービスについては、巻末をご覧ください。 ■TMP:トヨタモビリティパーツ株式会社

A :カラーラ アクシオに設定 **F** :カラーラ フィルダーに設定

※上記の表示がない場合はカラーラ アクシオ、カラーラ フィルダー両車に設定。

SECURITY & SAFETY

**041 三角表示板**

2,750円(消費税抜き2,500円)〈77R0〉

[保証]トヨタ純正用品:3年間6万km

**042 レスキューマンIII
(ハンマー&カッター)**

2,530円(消費税抜き2,300円)〈77P2〉

【ご注意】

- 緊急脱出のための専用用品です。他の用途には使用しないでください。
- フロントウィンドウガラスは緊急脱出用ハンマーでは割ることができません。また、一部車両のドアガラスおよびリアウィンドウガラスには合わせガラスが使用されているため割ることができません。
- ドアガラスを割り、穴を広げるとき、ガラスの破片でケガをしないようご注意ください。
- お子様のいたずらでケガをする場合がありますのでご注意ください。

[保証]トヨタ純正用品:3年間6万km

**701 TZ緊急セットC**

17,050円(消費税抜き15,500円)〈3274〉

災害時に役立つアイテムが多数揃った防災士監修のセット。防水仕様のリュックは、水を入れたら給水袋に、空気を入れたら枕としても使用可能です*1。

[セット内容(合計19点)*2]

- 1 LEDランタン
- 2 着圧ソックス
- 3 フロント3面カーテン
- 4 ウィンドウ防虫ネット(2枚)
- 5 防水リュック(容量20L)
- 6 ホイッスル
- 7 防災BOOK
- 8 携帯トイレ(3枚)
- 9 エアマット
- 10 ウェットティッシュ
- 11 レインコート
- 12 パーソナルメモ
- 13 レジャーシート(L180×W180cm)
- 14 マスク(3枚)
- 15 耳せん
- 16 目隠しボンチョ
- 17 レスキューシート
- 18 軍手
- 19 ネックピロー

*1. 完全密封ではないため、空気が漏れる場合があります。

*2. 商品の内容物は予告なく変更になる場合があります。

※非常食・飲料水などは、必要に応じてご準備することをおすすめします。

[保証]TZ用品:1年間

DRIVING SUPPORT

**サポトヨ
プラス+****043 コーナーセンサー(ボイス4センサー)
51,700円(消費税抜き47,000円) 2.0H(K2AU)**

バンパーの角に配置した4個の超音波センサーで、障害物との距離を検知。音声と表示ランプ、アラームでドライバーに知らせます。専用インジケーターを設置。色(センサーフェイス部):ホワイト、シルバー、ブラック【設定】MT車

- ※アラーム音は距離に応じて変わります。
- ※検知エリアは周囲の環境により異なります。
- ※写真はイメージです。

[保証]トヨタ純正用品:3年間6万km

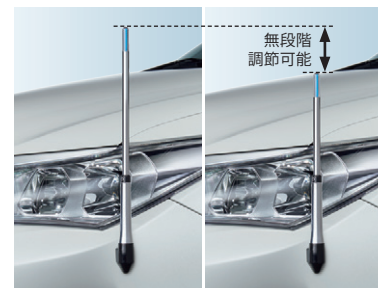

伸長時

収納時

**サポトヨ
プラス+****044 フェンダーランプ(デザインタイプ)
13,200円(消費税抜き12,000円) 0.8H(K2J0)**

ドライバーの見やすい高さに無段階で手動調整可能。スマールランプに連動してボールの先端がブルーに点灯します。

- ボールの長さ:約320~410mm
- ※写真の色や照度は実際とは異なります。
- ※写真は当該車両とは異なります。

[保証]トヨタ純正用品:3年間6万km



装着時



非装着時

045 レインクリアリングブルーミラー

13,200円(消費税抜き12,000円) 0.2H(K8GC)

ミラー表面に親水処理を行い、雨天時の視認性を向上。太陽光により親水性の回復および自己回復機能が持続します。

※写真は当該車両とは異なります。

[保証]トヨタ純正用品:3年間6万km

A :カローラアクシオに設定 F :カローラフィールダーに設定

※上記の表示がない場合はカローラアクシオ、カローラフィールダー両車に設定。

サポート プラス+

お悩み別！ 快適なお出かけをお手伝いする用品

サポート

*「サポート」は「サポート」の略称です。



詳しくはこちらをCheck!



運転するときに
安心をプラスしたい



乗り降りがつらい



カーブでからだを
支えるのが大変



座っているとお尻や
腰が痛くなる



ちょっとしたお困り
ごとを解決したい



装着イメージ (Luxury)

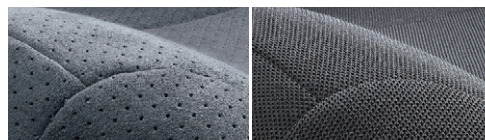

生地アップ (Luxury)

生地アップ (Basic)

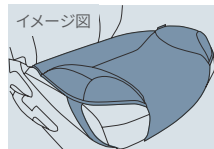

イメージ図
■ : サポートクッション部

詳しくはこちらを
Check! >>



066 安心ドライブサポートクッション

Luxury (ラグジュアリータイプ) 6,160円 (消費税抜き5,600円) (B0F2)

Basic (ベーシックタイプ) 4,290円 (消費税抜き3,900円) (B0F1)

踏み間違い原因のひとつ「足の開き」を補正。筋肉の負担も軽減し、快適・安全な運転をサポートします。枕にも使われるウレタンチップを注入した左右のサポート部が、優しくしっかりと脚部をホールドします。

色:ブラック 材質:【表面素材】スウェード調 (Luxury)、ニット (Basic) 取付位置:運転席、助手席

※写真は当該車両とは異なります。

[保証] トヨタ純正用品:1年間



フロントカメラ

電子インナーミラー

リアカメラ



リアカメラ録画イメージ

撮影範囲イメージ

704 電子インナーミラー型ドライブレコーダー (前後方カメラ) TZ-D203MW

<駐車監視無し>

59,400円 (消費税抜き54,000円)

A 3.2H <4105> F 3.7H <4105>

[設定] 除くMT車 (自動防眩インナーミラー標準設定のため)

<駐車監視有り:本体+常時電源コード>

65,381円 (消費税抜き59,437円)*1

A 3.6H <4103+4191> F 4.1H <4103+4191>

[設定] 除くMT車 (自動防眩インナーミラー標準設定のため)

[基本機能]

フロント/リア各200万画素	電子インナーミラー機能	HDR機能
GPS/Gセンサー	夜間撮影◎ (ナイトクリアVer.2搭載)	常時録画/ イベント録画
駐車時録画*2*3	前後方録画	安全運転支援機能*4

[メーカー]:セルスター工業 ※取付け位置は車種により異なります。
 ■後部座席の同乗者などで後方が見えにくい場合でも映像表示で視界を確保。
 ■前方・後方の2つのカメラで同時録画。お乗り運転や追突事故もしつかり記録。
 ■高画質カメラを採用し、夜間もクリアに映像表示・記録。
 ※検査標章などの装着物の位置、オプション製品の取付などによっては、ドライブレコーダーが装着できない場合がございます。詳しくは販売店におたずねください。
 ■本製品使用時は必ず本カメラ専用のmicroSDカードを使用してください。専用品以外のmicroSDカード使用における動作不良等については、一切の責任を負いかねます。■本製品の近くにGPS機能を持つ製品やVICS受信機を設置しないでください。誤作動を起こす可能性があります。■地デジ等のアンテナ近くには設置しないでください。テレビの受信感度の低下・チラツキ・ノイズの原因となる可能性があります。

■一部の車種および地域や周波数によっては、AMラジオにノイズが入る可能性があります。■本カタログ掲載内容は2024年3月現在の情報であり、モデルチェンジ等により予告なく変更や販売終了となる場合がございます。予めご了承ください。■安全運転支援機能は、運転者の負担軽減が目的であり、全ての周辺状況、走行状態を判断することはできません。また事故を未然に防ぐ機能ではありません。■商品の詳細につきましては、(https://toyota-mp.co.jp/shohin/tz/)にてご確認ください。■本機は、全ての状況において映像を録画することを保証したものではありません。■本機は、事故の検証に役立つことも目的の一つとした製品ですが、証拠としての効力を保証するものではありません。■本機で録画した映像は、その使用目的や使用方法によっては、被写体のプライバシーなどの権利を侵害する場合がありますのでご注意ください。また、本機をイタズラなどの目的では使用しないでください。これらの場合につきましては弊社は一切責任を負いません。■本機は映像を録画する装置ですが、必ずしも信号が確認できることを保証した装置ではありません。環境によって信号が確認できない場合があります。その場合は、前後の映像や周囲の車両の状況から判断願います。信号が確認できない件につきましては、弊社は一切責任を負いません。■LED式信号機は目に見えない速さで点滅しているため、本機で撮影すると、点滅して撮影される場合があります。信号が映っていない場合は前後の映像や周囲の車両の状況から判断願います。LED式信号機が映らない件につきましては弊社は一切責任を負いません。■映像が録画されなかった場合や録画された映像ファイルが破損していた場合による損害、本機の故障や本機を使用することによって生じた損害につきましては、弊社は一切責任を負いません。■夜間にナビの画面や昼間に太陽光を反射してダッシュボード等がガラスに映り込み、映像に残る場合があります。また、外部環境により映像画質が変化します。■ご使用前に必ず取扱説明書をご覧ください。

*1. 常時電源コード (追工コード:4191、品番:496288602041、型番:GDO-41) 5,981円 (消費税抜き5,437円) を含む価格です。 *2. 駐車時の長時間の録画は、車両バッテリーの寿命を短くすることがあります。駐車時の設定時間は、1時間以下を目安としてください。また、バッテリーの定期的な点検をお願いします。 *3. 駐車時録画は「駐車監視有り」のみ対応。 *4. 詳細につきましては(https://toyota-mp.co.jp/shohin/tz/)にてご確認ください。
 [保証] TZ用品:3年間

A :カローラアクシオに設定 F :カローラフィールダーに設定

※上記の表示がない場合はカローラアクシオ、カローラフィールダー両車に設定。



000 トヨタ純正用品 000 TZ用品 000 TMP取り扱い商品 ※上記の用品は、すべて販売店装着オプション(販売店取付)となります。 ※詳しくはP.23をご覧ください。

0.0H は標準取付時間です。0.0H は標準塗装時間です。作業時間に応じた取付費、塗装費が別途必要となります。価格は取付費、塗装費を含まない各事業者の希望小売価格<(消費税10%込み)>'24年3月現在のもの>を参考価格です。価格、取付費、塗装費は販売店が独自に定めておりますので、詳しくは各販売店におたずねください。 ■ [設定] のない商品は、全車種に適用です。 ※装着用品・パーツ製造事業者、保証について、お問い合わせ先については、P.23をご覧ください。手話通訳サービスについては、巻末をご覧ください。 ■ TMP:トヨタモビリティパーツ株式会社

サポトヨプラス

702 回転クッション ヒップ型
2,508円(消費税抜き2,280円) (3287)

座面が回転することで身体の向きを簡単に変えられ、乗り降りをサポートする座布団型のクッションです。
 材質：【表地・裏地】ポリエステル 【中材】低反発ウレタンフォーム、樹脂(EVA)
 取付位置：助手席
 ※写真は当該車両とは異なります。
 [保証]TMP取り扱い商品:1年間

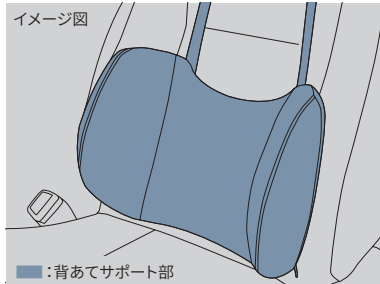
703 ドライブマスターEX 背あてサポート
3,828円(消費税抜き3,480円) (3888)

体に沿うような曲面形状が腰を包み込み支えることで、乗車中の横ゆれを軽減します。走行中、安定した姿勢を保持できるので快適です。
 色：ブラック
 材質：【表地・裏地】ポリエステル 【中材】ウレタンフォーム
 取付位置：運転席、助手席、リヤシート左右席
 ※運転席ではバッククッション EXGEL®と同時に装着はできません。
 ※写真は当該車両とは異なります。
 [保証]TMP取り扱い商品:1年間



SRS SIDE AIRBAG 対応*1

705 バッククッション EXGEL
13,200円(消費税抜き12,000円) (3285)

優れた体圧分散性と衝撃吸収性を持つエクスジェル®を埋め込んだ、立体サポート構造を採用したクッションです。深くもたれかかることで骨盤を左右から包み込むようにホールドし、運転時のお尻・腰・背中への負担をやわらげます。
 色：ブラック
 材質：【表皮】ポリエステル 【エクスジェル®】合成ゴム
 取付位置：運転席
 *1. カラーラ アクシオ、カラーラ フィールダーはSRSサイドエアバッグが全車標準装備のため、SRSサイドエアバッグ対応純正用品以外は使用しないでください。車種専用の純正用品以外を使用するとSRSサイドエアバッグが正常に作動しなくなり重大な傷害を受ける恐れがあります。
 ※ドライブマスターEX 背あてサポートと同時に装着はできません。
 ※エクスジェル®は株式会社加地の登録商標です。
 ※写真は当該車両とは異なります。
 [保証]TMP取り扱い商品:1年間

706 シートベルトケアパッド プラス
814円(消費税抜き740円) (3295)

シートベルトに装着して使用。シートベルトを引き出しやすいパッド形状で、着用時の圧迫感や擦れを軽減します。
 材質：【表面・裏面】ポリエステル 【クッション材】ウレタン
 ※写真は当該車両とは異なります。
 [保証]TMP取り扱い商品:1年間

707 傘・杖フックホルダー
638円(消費税抜き580円) (3288)

ヘッドレストに取り付けて傘や杖を収納できるホルダー。2本同時収納できるC型リングは固定・取り外しが簡単です。使用しない時は回転させてヘッドレストに収納もできます。
 材質：樹脂(TPE)
 取付位置：運転席・助手席ヘッドレスト部 収納：2本
 ※写真は当該車両とは異なります。
 [保証]TMP取り扱い商品:1年間

708 非常用トイレ スマートタイプ10回分
3,630円(消費税抜き3,300円) (3296)

非常時に使える組み立て式の簡易トイレのセット。トイレ本体は約20秒で組み立て可能、耐荷重約200kgで屋外でも使用可能です。収納時は保管しやすいコンパクト設計で防水仕様です。
 サイズ：【収納時】：約L370×W340×H65mm
 【便器サイズ(組立時)】：約L270×W340×H375mm
 セット内容
 ①トイレ本体(土台・便座)：1個
 ②便袋：10枚
 ③抗菌剤配合消臭凝固剤：10個
 [保証]TMP取り扱い商品:1年間

A : カラーラ アクシオに設定 F : カラーラ フィールダーに設定

※上記の表示がない場合はカラーラ アクシオ、カラーラ フィールダー両車に設定。

000 トヨタ純正用品 000 TZ用品 000 TMP取り扱い商品 ※上記の用品は、すべて販売店装着オプション(販売店取付)となります。※詳しくはP.23をご覧ください。

0.0H は標準取付時間です。(0.0H) は標準塗装時間です。作業時間に応じた取付費、塗装費が別途必要となります。価格は取付費、塗装費を含まない各事業者の希望小売価格(消費税10%込み)24年3月現在のもの>を参考価格です。価格、取付費、塗装費は販売店が独自に定めておりますので、詳しくは各販売店におたずねください。

■(設定)のない商品は、全車型に適用です。 ※装着用品・パーツ製造事業者、保証について、お問い合わせ先については、P.23をご覧ください。手話通訳サービスについては、巻末をご覧ください。 ■TMP:トヨタモビリティサービス株式会社

WINTER & SNOW

029 合金鋼チェーンスペシャル
19,030円(消費税抜き17,300円)〈V1CA〉

■適応サイズは、新車標準ホイール・タイヤを基準にしています。ホイール・タイヤの種類(特に冬用タイヤ)・メーカーによっては装着できない場合があります。詳しくは販売店にお問い合わせください。 ■アルミホイールにチェーンを取り付けると、ホイールに傷がつく恐れがあります。

※写真のディスクホイールおよびタイヤについては当該車両とは異なります。

[保証]トヨタ純正用品:1年間

030 バイアスロンチェーン
31,900円(消費税抜き29,000円)〈V1B1〉

■適応サイズは、新車標準ホイール・タイヤを基準にしています。ホイール・タイヤの種類(特に冬用タイヤ)・メーカーによっては装着できない場合があります。詳しくは販売店にお問い合わせください。 ■アルミホイールにチェーンを取り付けると、ホイールに傷がつく恐れがあります。

※写真のディスクホイールおよびタイヤについては当該車両とは異なります。

[保証]トヨタ純正用品:1年間

【保証・お問い合わせ】



<https://toyota.jp/corollaaxio/option/>



<https://toyota.jp/corollafilder/option/>

トヨタ純正用品は、3年間6万km保証です。(一部商品を除く)

保証修理を受けられる期間は、トヨタの販売店、またはトヨタ認定サービス工場で商品をトヨタ車に取り付けた日(販売した日)から3年間となります。ただし、その期間内でも走行距離が60,000kmまでとなります。 ※一部消耗品の保証期間や詳細につきましては、販売店にお問い合わせください。

ベース車両および **001**~**066** に関するお問い合わせ先

[トヨタ純正用品(販売店取付) トヨタ自動車(株)の取り扱い商品]

トヨタ自動車株式会社 お客様相談センター

TEL 0800-700-7700 オープン時間 365日 9:00~18:00

※手話通訳サービスについては、巻末をご覧ください。



TZ用品は、1年間または3年間保証です。
TMP取り扱い商品は、1年間保証です。
(ともに一部商品を除く)

701, 704, 702~**708** に関するお問い合わせ先

[TZ用品(販売店取付)、TMP取り扱い商品(販売店取付) トヨタモビリティパーツ(株)の取り扱い商品]

701^{*1}: (製造元) 株式会社ナテック [TEL] **052-526-0801**

704^{*1}: (製造元) セルスター工業株式会社 [TEL] **0570-006867** (ナビダイヤル)
[TEL] **0120-75-6867** (フリーダイヤル)

702, 703^{*2}: (製造元) 株式会社ボンフォーム [TEL] **0584-63-1777**

705^{*2}: (製造元) サンショウ株式会社 [TEL] **053-421-5137**

706^{*2}: (製造元) 榎屋ヤック株式会社 お客様相談室 [TEL] **0564-66-0773**

707^{*2}: (製造元) 星光産業株式会社 [TEL] **048-984-1290**

708^{*2}: (製造元) 大塚包装工業株式会社 [TEL] **088-685-2175**

*1. (販売元) トヨタモビリティパーツ株式会社 *2. TZ用品ではありません。

■P.16~23に掲載されている商品につきましては、車両登録後の取付を前提としております。

■ナビゲーション・オーディオ・ETC等との同時装着可否につきましては、販売店にお問い合わせください。 ■本カタログに使用した撮影小物は商品に含まれません。 ■商品によっては、車両本体への穴あけ加工等が必要となる場合があります。

A :カラーラ アクシオに設定 **F** :カラーラ フィールドーに設定

※上記の表示がない場合はカラーラ アクシオ、カラーラ フィールドー両車に設定。

000 トヨタ純正用品 **000** TZ用品 **000** TMP取り扱い商品 ※上記の用品は、すべて販売店装着オプション(販売店取付)となります。※詳しくは右記をご覧ください。

0.0H は標準取付時間です。**0.0H** は標準塗装時間です。**作業時間に応じた取付費、塗装費が別途必要となります。価格は取付費、塗装費を含まない各事業者の希望小売価格<(消費税10%込み)>24年3月現在のもの>で参考価格です。価格、取付費、塗装費は販売店が独自に定めておりますので、詳しくは各販売店におたずねください。 ■ [設定] のない商品は、全車型に適用です。 ※装着用品・パーツ製造事業者、保証について、お問い合わせ先については、右記をご覧ください。手話通訳サービスについては、巻末をご覧ください。 ■TMP:トヨタモビリティパーツ株式会社**



寸法図：トヨタ カローラ アクシオEX (2WD・CVT)

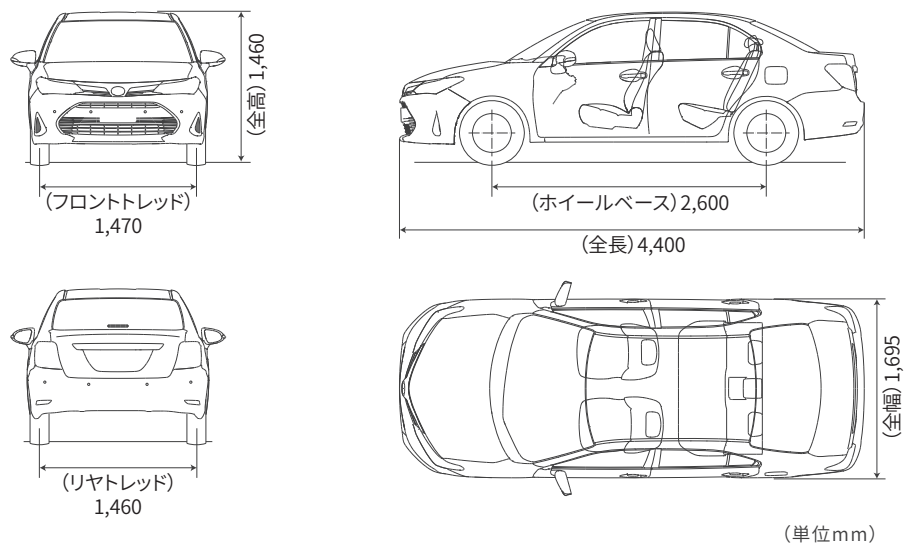

寸法図：トヨタ カローラ フィールダーEX (2WD・CVT)

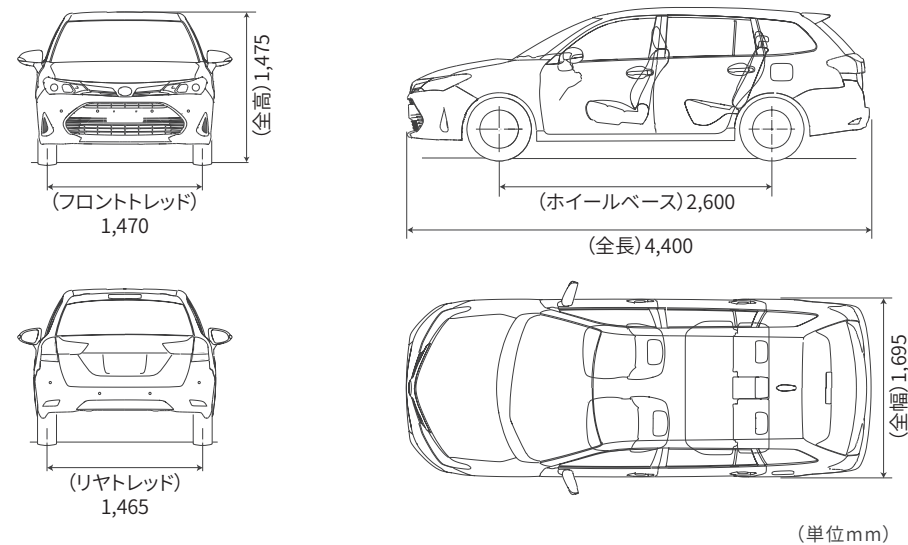
詳しくは! <https://toyota.jp>

発進・加速はゆるやかに。エコドライブに心がけよう。

このカタログに関するお問い合わせは、お近くのカローラ アクシオ・カローラ フィールダー 取り扱い販売店または下記のお客様相談センターへ
 トヨタ自動車株式会社 お客様相談センター
 全国共通・フリーコール ☎ 0800-700-7700 オープン時間 365日 9:00 ~ 18:00
 所在地 〒450-8711 名古屋市中村区名駅4丁目7番1号
 本仕様ならびに装備は予告なく変更することがあります。(このカタログの内容は'24年3月現在のもの)
 ボディカラーおよび内装色は撮影の条件、ご覧になる印刷物または画面によって実際の色とは異なって見えることがあります。

ベース車両および純正用品については、フォーム/チャット/
 手話通訳のお問い合わせサービスもご利用いただけます。
 詳しくはWEBページからご覧ください。



START YOUR IMPOSSIBLE 