

PIXIS EPOCH

ACCESSORIES & CUSTOMIZE CATALOGUE

ONLINE CATALOGUE

オンラインカタログ



ベーシック「いちおし」セット

カーライフに欠かせない便利なアイテムを、
ひとつにまとめてドライブをより快適にサポート。

あわせて▶ P.036、016、027 もご覧ください



064 盗難防止機能付ナンバーフレームセット

+



017 フロアマット(デラックス・高機能タイプ)

+



072 サイドバイザー(ベーシック)

096 ベーシックいちおしセット

064 + 017 + 072 のセット

36,300円(消費税抜き33,000円) 0.5H <EFJU>

設定 除くB、B“SAⅢ”、字光式ナンバープレート付車

0.0H は標準取付時間です。作業時間に応じた取付費が別途必要となります。価格は取付費を含まないメーカー希望小売価格<(消費税10%込み)'22年7月現在のもの>で参考価格です。価格、取付費は販売店が独自に定めておりますので、詳しくは各販売店におたずねください。 ■装着用品・パーツ製造事業者：トヨタ自動車株式会社 ■設定のない商品は、全車型に適用です。 ※商品に関するお問い合わせ先・注意事項についてはP.047~049をご覧ください。



EXTERIOR

洗練された高品質なアイテムにより、さらにアクティブな装いを。

Photo：G“SAⅢ”2WD。ボディカラーはブラックマイカメタリック〈X07〉。

エアロパーツセット、メッキセット、ドアミラーカバーガーニッシュ（メッキ）、LEDフォグランプ、マッドガード（リヤセット）、盗難防止機能付ナンバーフレームセットを装着しています。



002 フロントスポイラー



003 サイドマッドガード

001 エアロパーツセット 002 + 003 のセット 3年間

【お得なセット価格】 66,000 円(消費税込み) → 46,200 円(消費税抜き42,000円) 1.3H〈BHDU〉

設定 除くマッドガード（フロントセット）付車

0.0H は標準取付時間です。作業時間に応じた取付費が別途必要となります。価格は取付費を含まないメーカー希望小売価格〈（消費税10%込み）'22年7月現在のもの〉で参考価格です。価格、取付費は販売店が独自に定めておりますので、詳しくは各販売店におたずねください。 ■装着用品・パーツ製造事業者：トヨタ自動車株式会社 ■設定のない商品は、全車型に適用です。 ※商品に関するお問い合わせ先・注意事項についてはP.047～049をご覧ください。

**002** フロントスポイラー **3**年間**24,200円** (消費税抜き22,000円) **0.8H** 〈E034〉

色：全ボディカラー対応 材質：樹脂（ABS）

地上高：オリジナルから変更なし

**003** サイドマッドガード **3**年間**41,800円** (消費税抜き38,000円) **0.5H** 〈Q4A0〉

色：全ボディカラー対応 材質：樹脂（ABS）

地上高：オリジナルから変更なし

設定 除くマッドガード（フロントセット）付車

0.0H は標準取付時間です。作業時間に応じた取付費が別途必要となります。価格は取付費を含まないメーカー希望小売価格＜（消費税10%込み）'22年7月現在のもの＞で参考価格です。価格、取付費は販売店が独自に定めておりますので、詳しくは各販売店におたずねください。 ■装着用品・パーツ製造事業者：トヨタ自動車株式会社 ■**設定** のない商品は、全車型に適用です。 ※商品に関するお問い合わせ先・注意事項についてはP.047～049をご覧ください。



005 フードガーニッシュ（メッキ）



006 バックドアガーニッシュ（メッキ）

004 メッキセット 005 + 006 のセット 3年間

【お得なセット価格】 39,600 円(消費税込み) → 27,720 円(消費税抜き25,200円) 0.6H〈BHEU〉

0.0H は標準取付時間です。作業時間に応じた取付費が別途必要となります。価格は取付費を含まないメーカー希望小売価格＜（消費税10%込み）'22年7月現在のもの＞で参考価格です。価格、取付費は販売店が独自に定めておりますので、詳しくは各販売店におたずねください。 ■装着用品・パーツ製造事業者：トヨタ自動車株式会社 ■設定のない商品は、全車型に適用です。 ※商品に関するお問い合わせ先・注意事項についてはP.047～049をご覧ください。

**005** フードガーニッシュ（メッキ） **3**年間19,800円（消費税抜き18,000円） **0.3H**〈L1EQ〉

材質：樹脂（ABS）

**006** バックドアガーニッシュ（メッキ） **3**年間19,800円（消費税抜き18,000円） **0.3H**〈P2AC〉

材質：樹脂（ABS）

※冷間時バックドアの保持力が低下する場合があります。

0.0H は標準取付時間です。作業時間に応じた取付費が別途必要となります。価格は取付費を含まないメーカー希望小売価格＜（消費税10%込み）'22年7月現在のもの＞で参考価格です。価格、取付費は販売店が独自に定めておりますので、詳しくは各販売店におたずねください。 ■装着用品・パーツ製造事業者：トヨタ自動車株式会社 ■**設定**のない商品は、全車型に適用です。 ※商品に関するお問い合わせ先・注意事項についてはP.047～049をご覧ください。



007 ドアミラーカバーガーニッシュ（メッキ） 3年間

7,700円（消費税抜き7,000円）

0.3H 〈K8DT〉

材質：樹脂（ABS）

設定 G“SA III”、X“SA III”、B“SA III”（ビジネスユースフルパック〈メーカーオプション〉付車）



レッド



パールホワイト



ブラック

008 ドアミラーカバー 3年間

5,500円（消費税抜き5,000円） **0.5H** レッド〈K8DG〉、パールホワイト〈K8D1〉、ブラック〈K8DF〉

色：レッド、パールホワイト、ブラック

材質：樹脂（ABS）

設定 【レッド、パールホワイト】 G“SA III”、X“SA III”、B“SA III”（ビジネスユースフルパック〈メーカーオプション〉付車）

【ブラック】 G“SA III”、X“SA III”

※ブラックはボディカラーのブラック〈X07〉、ホワイト〈W19〉との組み合わせはできません。

0.0H は標準取付時間です。作業時間に応じた取付費が別途必要となります。価格は取付費を含まないメーカー希望小売価格〈（消費税10%込み）'22年7月現在のもの〉で参考価格です。価格、取付費は販売店が独自に定めておりますので、詳しくは各販売店におたずねください。 ■装着用品・パーツ製造事業者：トヨタ自動車株式会社 ■設定のない商品は、全車型に適用です。 ※商品に関するお問い合わせ先・注意事項についてはP.047～049をご覧ください。



009 LEDフォグランプ **3**年間

24,200円（消費税抜き22,000円）

2.1H 〈KC15〉

※写真の色や照度は実際とは異なります。



010 ロアグリルステッカー（レッド） **3**年間

7,700円（消費税抜き7,000円） **0.5H** 〈R8G2〉

色：レッド

材質：ウレタン



090 フューエルキャップエンブレム **3**年間

1,320円（消費税抜き1,200円） **0.2H** 〈B9LA〉

※写真は当該車両とは異なります。

0.0H は標準取付時間です。作業時間に応じた取付費が別途必要となります。価格は取付費を含まないメーカー希望小売価格＜（消費税10%込み）'22年7月現在のもの＞で参考価格です。価格、取付費は販売店が独自に定めておりますので、詳しくは各販売店におたずねください。 ■装着用品・パーツ製造事業者：トヨタ自動車株式会社 ■**設定**のない商品は、全車型に適用です。 ※商品に関するお問い合わせ先・注意事項についてはP.047～049をご覧ください。



Photo：G“SAⅢ”2WD。内装色はブラック。T-Connectナビは販売店装着オプション。
フロントインテリアパネルセット（ウッド調）、革調シートカバーを装着しています。

Photo：G“SAⅢ”2WD。内装色はブラック。T-Connectナビは販売店装着オプション。
フロントインテリアパネルセット（ピアノブラック調）、革調シートカバーを装着しています。

Photo：G“SAⅢ”2WD。内装色はブラック。T-Connectナビは販売店装着オプション。
フロントインテリアパネルセット（カーボン調）、革調シートカバーを装着しています。

012 インテリアパネル（センタークラスター） **013** インテリアパネル（スイッチベース）

011 フロントインテリアパネルセット **3年間** **012** + **013** のセット

[お得なセット価格] 35,200円（消費税込み）→29,920円（消費税抜き27,200円）

0.4H ウッド調〈CDLU〉、ピアノブラック調〈CDNU〉、カーボン調〈CDMU〉

設定 G“SAⅢ”、X“SAⅢ”、B“SAⅢ”（ビジネスユースフルパック〈メーカーオプション〉付車）

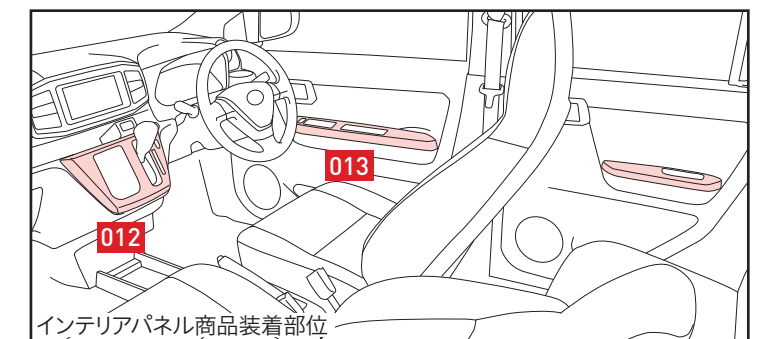

0.0H は標準取付時間です。作業時間に応じた取付費が別途必要となります。価格は取付費を含まないメーカー希望小売価格〈（消費税10%込み）'22年7月現在のもの〉で参考価格です。価格、取付費は販売店が独自に定めておりますので、詳しくは各販売店におたずねください。 ■装着用品・パーツ製造事業者：トヨタ自動車株式会社 ■**設定**のない商品は、全車型に適用です。 ※商品に関するお問い合わせ先・注意事項についてはP.047～049をご覧ください。



012 インテリアパネル（センタークラスター）

3年間

14,300円（消費税抜き13,000円） 0.2H

ウッド調〈H089〉、ピアノブラック調〈H093〉、カーボン調〈H091〉

0.0H は標準取付時間です。作業時間に応じた取付費が別途必要となります。価格は取付費を含まないメーカー希望小売価格＜（消費税10%込み）'22年7月現在のもの＞で参考価格です。価格、取付費は販売店が独自に定めておりますので、詳しくは各販売店におたずねください。 ■装着用品・パーツ製造事業者：トヨタ自動車株式会社 ■設定のない商品は、全車型に適用です。 ※商品に関するお問い合わせ先・注意事項についてはP.047～049をご覧ください。



013 インテリアパネル（スイッチベース） 3年間

フロント・2枚セット20,900円（消費税抜き19,000円） 0.2H
ウッド調〈B5S2〉、ピアノブラック調〈B5S6〉、カーボン調〈H088〉

設定 G“SA Ⅲ”、X“SA Ⅲ”、B“SA Ⅲ”（ビジネスユースフルパック〈メーカーオプション〉付車）

0.0H は標準取付時間です。作業時間に応じた取付費が別途必要となります。価格は取付費を含まないメーカー希望小売価格〈（消費税10%込み）'22年7月現在のもの〉で参考価格です。価格、取付費は販売店が独自に定めておりますので、詳しくは各販売店におたずねください。 ■装着用品・パーツ製造事業者：トヨタ自動車株式会社 ■設定のない商品は、全車型に適用です。 ※商品に関するお問い合わせ先・注意事項についてはP.047～049をご覧ください。



012 インテリアパネル（センタークラスター）

013 インテリアパネル（スイッチベース）

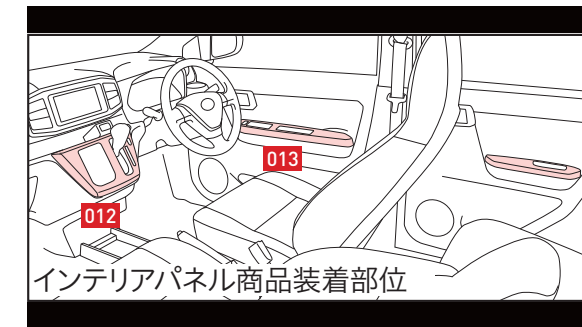

014 インテリアパネルセット 3年間
012 + 013 + インテリアパネル（リヤドアハンドル）のセット

36,300円（消費税抜き33,000円） 0.6H
ウッド調〈C3CJ〉、ピアノブラック調〈C3CL〉、カーボン調〈C3CK〉

設定 G“SA Ⅲ”、X“SA Ⅲ”、B“SA Ⅲ”（ビジネスユースフルパック〈メーカーオプション〉付車）

インテリアパネル(リヤドアハンドル) ※セットのみの設定となります。

		
ウッド調	ピアノブラック調	カーボン調

0.0H は標準取付時間です。作業時間に応じた取付費が別途必要となります。価格は取付費を含まないメーカー希望小売価格〈（消費税10%込み）'22年7月現在のもの〉で参考価格です。価格、取付費は販売店が独自に定めておりますので、詳しくは各販売店におたずねください。 ■装着用品・パーツ製造事業者：トヨタ自動車株式会社 ■設定のない商品は、全車型に適用です。 ※商品に関するお問い合わせ先・注意事項についてはP.047～049をご覧ください。



015 革巻きシフトノブ **3**年間

6,600円(消費税抜き6,000円) **0.2H**〈B7E2〉

材質：複合材（表面グリップ部：牛革）



016 ドアトリムカバー（フロント） **3**年間

9,900円(消費税抜き9,000円) **0.4H**〈BHSU〉

材質：合成ラバー（EPDM）

0.0H は標準取付時間です。作業時間に応じた取付費が別途必要となります。価格は取付費を含まないメーカー希望小売価格＜（消費税10%込み）'22年7月現在のもの＞で参考価格です。価格、取付費は販売店が独自に定めておりますので、詳しくは各販売店におたずねください。 ■装着用品・パーツ製造事業者：トヨタ自動車株式会社 ■**設定**のない商品は、全車型に適用です。 ※商品に関するお問い合わせ先・注意事項についてはP.047～049をご覧ください。



レッド

ブルー

091 スタートボタンカバー 3年間

各1,100円(消費税抜き1,000円) 0.2H レッド〈B4UB〉、ブルー〈B4V2〉

スポーティな走りを予感させるワンポイントのアクセントです。

設定 G“SA III”



高機能タイプ・ブラック

本革

092 ステアリングカバー 3年間

高機能タイプ・ブラック 5,940円(消費税抜き5,400円) 〈B6A1〉

本革 13,200円(消費税抜き12,000円) 〈B6A5〉

高機能タイプ・ブラックは、夏の炎天下の暑さ、冬の朝の冷たさを和らげる表皮「クオーレモジュール®」を使用した高機能ステアリングカバーです。

色：ブラック

※クオーレモジュール®はセーレン株式会社の登録商標です。

※写真は当該車両とは異なります。

0.0H は標準取付時間です。作業時間に応じた取付費が別途必要となります。価格は取付費を含まないメーカー希望小売価格〈(消費税10%込み) '23年9月現在のもの〉で参考価格です。価格、取付費は販売店が独自に定めておりますので、詳しくは各販売店におたずねください。 ■装着用品・パーツ製造事業者：トヨタ自動車株式会社 ■設定のない商品は、全車型に適用です。 ※商品に関するお問い合わせ先・注意事項についてはP.047~049をご覧ください。



ロゴアップ



ロゴアップ



縁高なので
濡れたものを
置いても安心。

017 フロアマット（デラックス・高性能タイプ）

*1 3年間

1台分 19,800円（消費税抜き18,000円）〈GS06〉

色：グレー 材質：ポリプロピレン

018 フロアマット（ベーシック）*1 3年間

1台分 14,850円（消費税抜き13,500円）〈A000〉

悪臭を吸着して分解するエアウォッシュ加工付。
色：グレー 材質：ポリプロピレン

019 ラバーマット*1 3年間

1台分 11,000円（消費税抜き10,000円）〈A2H0〉

濡れたり汚れたりしても、サッと洗えるレジャーに便利なマット。
色：ブラック 材質：樹脂（TPS）

PENTAGON®
STAR5★★★★★

抗菌 抗ウイルス 消臭 抗アレルギー

“PENTAGON STAR5®”は東京大学先端研と(株)富士通研究所が共同開発した“光触媒チタンアパタイト”をカーペットに取り入れています。

※日本特許 3697608号を取得
※“PENTAGON STAR5®”はヨシミツ毛織株式会社の登録商標です。

■回転ノブ取り付け部位イメージ図

フロアマットを固定する工夫が施されています。

運転席側は2カ所に取り付けられた回転ノブでフロアマットをしっかりと固定。走行中のマットのずれを防止します。取り外しもスムーズにできます。

※写真は運転席用です。

*1.トヨタ純正フロアマットは難燃性・耐久性等、車両同等の品質基準をクリアしています。他のフロアマット類と重ねて使用しないでください。

0.0H は標準取付時間です。作業時間に応じた取付費が別途必要となります。価格は取付費を含まないメーカー希望小売価格（消費税10%込み）'22年7月現在のもの>で参考価格です。価格、取付費は販売店が独自に定めておりますので、詳しくは各販売店におたずねください。 ■装着用品・パーツ製造事業者：トヨタ自動車株式会社 ■設定のない商品は、全車型に適用です。 ※商品に関するお問い合わせ先・注意事項についてはP.047~049をご覧ください。



ダークグレー



生地アップ

ダークグレー



ライトグレー



生地アップ

ライトグレー

020 フルシートカバー*1 3年間

リヤ席ヘッドレスト付車用・1台分

18,700円(消費税抜き17,000円) 0.5H

ダークグレー〈A6P3〉、ライトグレー〈A6P4〉

リヤ席ヘッドレスト無車用・1台分

16,500円(消費税抜き15,000円) 0.5H

ダークグレー〈A6P1〉、ライトグレー〈A6P2〉

021 フルシートカバー（フロント用）*1 3年間

11,000円(消費税抜き10,000円) 0.2H

ダークグレー〈A6P5〉、ライトグレー〈A6P6〉

運転席・助手席にはシートバックポケットを設定。撥水機能付き。

色：ダークグレー、ライトグレー

材質：ポリエステル

*1.トヨタ純正シートカバーは難燃性の生地を使用。シートへのフィットングに配慮した専用設計となっています。

0.0H は標準取付時間です。作業時間に応じた取付費が別途必要となります。価格は取付費を含まないメーカー希望小売価格＜（消費税10%込み）'22年7月現在のもの＞で参考価格です。価格、取付費は販売店が独自に定めておりますので、詳しくは各販売店におたずねください。 ■装着用品・パーツ製造事業者：トヨタ自動車株式会社 ■設定のない商品は、全車型に適用です。 ※商品に関するお問い合わせ先・注意事項についてはP.047～049をご覧ください。



生地アップ

022 革調シートカバー*1 3年間

リヤ席ヘッドレスト付車用・1台分
27,500円(消費税抜き25,000円) 0.5H <A8E1>
リヤ席ヘッドレスト無車用・1台分
26,400円(消費税抜き24,000円) 0.5H <A8E2>

高級感あるブラックのシートカバーが、室内をクールに装います。

運転席・助手席にはシートバックポケットを設定。

材質：【天板部】 ポリ塩化ビニル+スウェード調生地

【背裏・マチ部】 ニット生地

【後身下部・背裏下部】 ニーパン



生地アップ

023 ハーフシートカバー*1 3年間

リヤ席ヘッドレスト付車用・1台分
8,580円(消費税抜き7,800円) 0.2H <A7F8>
リヤ席ヘッドレスト無車用・1台分
6,600円(消費税抜き6,000円) 0.2H <A7F9>

材質：ポリエステル



093 防水シートエプロン（フロント）*1 3年間

1脚分8,800円(消費税抜き8,000円) <T8A1>

※回転クッション、保冷機能付きエコバッグとの同一席への同時装着はできません。

※完全防水ではありません。洗濯可（手洗い）。

*1.トヨタ純正シートカバーは難燃性の生地を使用。シートへのフィッティングに配慮した専用設計となっています。

0.0H は標準取付時間です。作業時間に応じた取付費が別途必要となります。価格は取付費を含まないメーカー希望小売価格<（消費税10%込み）'22年7月現在のもの>で参考価格です。価格、取付費は販売店が独自に定めておりますので、詳しくは各販売店におたずねください。 ■装着用品・パーツ製造事業者：トヨタ自動車株式会社 ■設定のない商品は、全車型に適用です。 ※商品に関するお問い合わせ先・注意事項についてはP.047~049をご覧ください。



Photo：G“SAⅢ”2WD。内装色はブラック。T-Connectナビは販売店装着オプション。
インテリアイルミネーションセット、インテリアイルミネーション（インナーハンドルブルー・リヤ2個セット）を装着しています。

上品なきらめきが、車内へのエスコートを
華やかに演出。



インテリアイルミネーション（フロアフロントブルー）



インテリアイルミネーション（ドリンクホルダー&トレイ）



インテリアイルミネーション
（インナーハンドルブルー）

024 インテリアイルミネーションセット

025 + 026 + 027 *1 のセット 3年間

[お得なセット価格]

29,700円(消費税込み)

→ 23,760円(消費税抜き21,600円) 2.5H

〈DGVU〉

*1. 027 インテリアイルミネーション（インナーハンドルブルー）は、フロント2個セットとなります。※イルミネーションやライトの色や照度は実際とは異なります。
0.0H は標準取付時間です。作業時間に応じた取付費が別途必要となります。価格は取付費を含まないメーカー希望小売価格＜（消費税10%込み）'22年7月現在のもの＞で参考価格です。価格、取付費は販売店が独自に定めておりますので、詳しくは各販売店におたずねください。 ■装着用品・パーツ製造事業者：トヨタ自動車株式会社 ■[設定]のない商品は、全車型に適用です。 ※商品に関するお問い合わせ先・注意事項についてはP.047～049をご覧ください。



025

インテリアイルミネーション（フロアフロントブルー）

**025 インテリアイルミネーション
（フロアフロントブルー）** 3年間

13,200円（消費税抜き12,000円） 0.8H **〈B9B7〉**

ドアを開けるとイルミネーションが点灯し、足下を明るく照らします。

照明色：ブルー

**026 インテリアイルミネーション
（ドリンクホルダー&トレイ）** 3年間

8,250円（消費税抜き7,500円） 1.3H **〈B9DR〉**

スモールランプと連動して光るイルミネーション。

照明色：ブルー

**027 インテリアイルミネーション
（インナーハンドルブルー）** 3年間

フロント2個セット

8,250円（消費税抜き7,500円） 0.7H **〈B9DQ〉**

リヤ2個セット

8,250円（消費税抜き7,500円） 0.7H **〈B9DS〉**

イグニッションONでイルミネーションが点灯します。

照明色：ブルー

設定 【リヤ2個セットのみ】除くB、B“SAⅢ”



026

インテリアイルミネーション（ドリンクホルダー&トレイ）



027

インテリアイルミネーション
（インナーハンドルブルー）

※イルミネーションやライトの色や照度は実際とは異なります。

0.0H は標準取付時間です。作業時間に応じた取付費が別途必要となります。価格は取付費を含まないメーカー希望小売価格＜（消費税10%込み）'22年7月現在のもの＞で参考価格です。価格、取付費は販売店が独自に定めておりますので、詳しくは各販売店におたずねください。 ■装着用品・パーツ製造事業者：トヨタ自動車株式会社 ■設定のない商品は、全車型に適用です。 ※商品に関するお問い合わせ先・注意事項についてはP.047～049をご覧ください。



028 イグニッションキー照明 3年間

5,500円(消費税抜き5,000円) 0.7H〈B9A0〉

ドアを開けたら点灯。暗がりでも容易にキーシリンダーが探せます。

設定 除くG“SA III”



029 エントリーライト 3年間

13,200円(消費税抜き12,000円) 0.9H〈B9J0〉

フロントピラー（運転席+助手席）照明仕様。ドアを開けるとフロントピラー上部から足元を照らします。

※写真は装着用品の点灯状態を示すためのイメージです。実際の点灯状態を示すものではありません。

※イルミネーションやライトの色や照度は実際とは異なります。

0.0H は標準取付時間です。作業時間に応じた取付費が別途必要となります。価格は取付費を含まないメーカー希望小売価格＜（消費税10%込み）'22年7月現在のもの＞で参考価格です。価格、取付費は販売店が独自に定めておりますので、詳しくは各販売店におたずねください。 ■装着用品・パーツ製造事業者：トヨタ自動車株式会社 ■設定のない商品は、全車型に適用です。 ※商品に関するお問い合わせ先・注意事項についてはP.047～049をご覧ください。

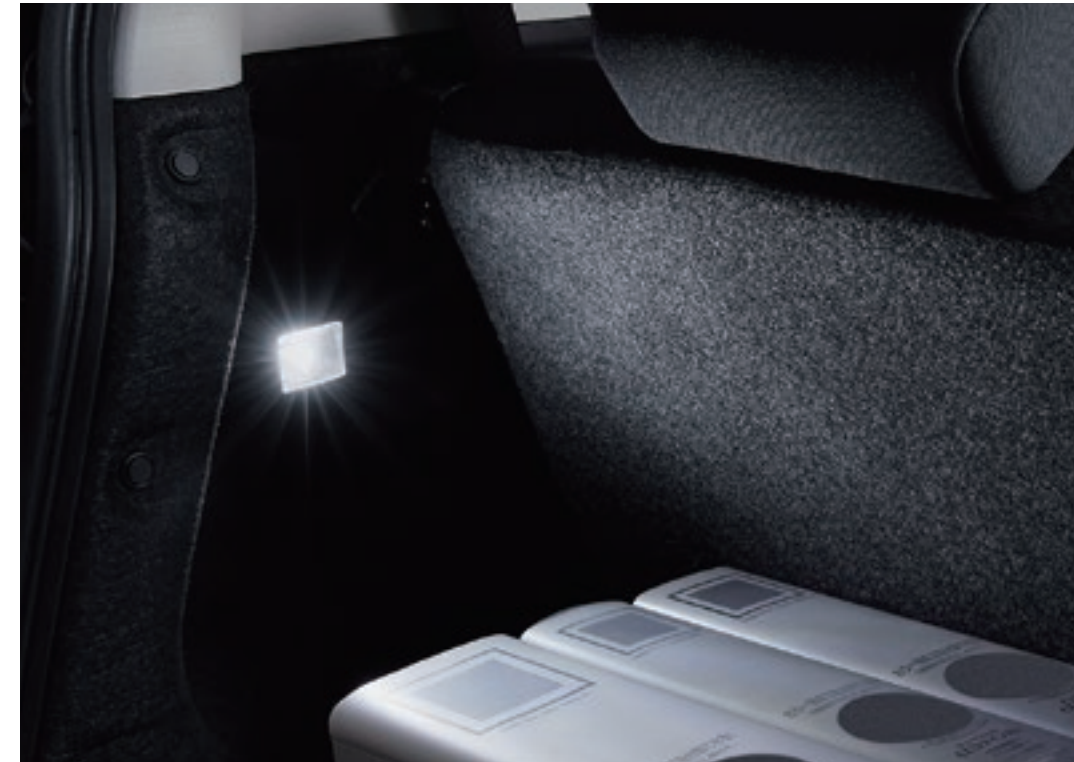

030 マップランプ **3**年間

9,900円(消費税抜き9,000円) **0.5H**〈B9L6〉

031 ラゲージルームランプ **3**年間

8,800円(消費税抜き8,000円) **1.0H**〈B9K0〉

032 LEDルームランプ（ルームランプ用） **3**年間

3,850円(消費税抜き3,500円) **0.2H**〈B9D2〉

設定 除くプラズマクラスター搭載LEDルームランプ付車

※イルミネーションやライトの色や照度は実際とは異なります。

0.0H は標準取付時間です。作業時間に応じた取付費が別途必要となります。価格は取付費を含まないメーカー希望小売価格〈（消費税10%込み）'22年7月現在のもの〉で参考価格です。価格、取付費は販売店が独自に定めておりますので、詳しくは各販売店におたずねください。 ■装着用品・パーツ製造事業者：トヨタ自動車株式会社 ■**設定**のない商品は、全車型に適用です。 ※商品に関するお問い合わせ先・注意事項についてはP.047～049をご覧ください。

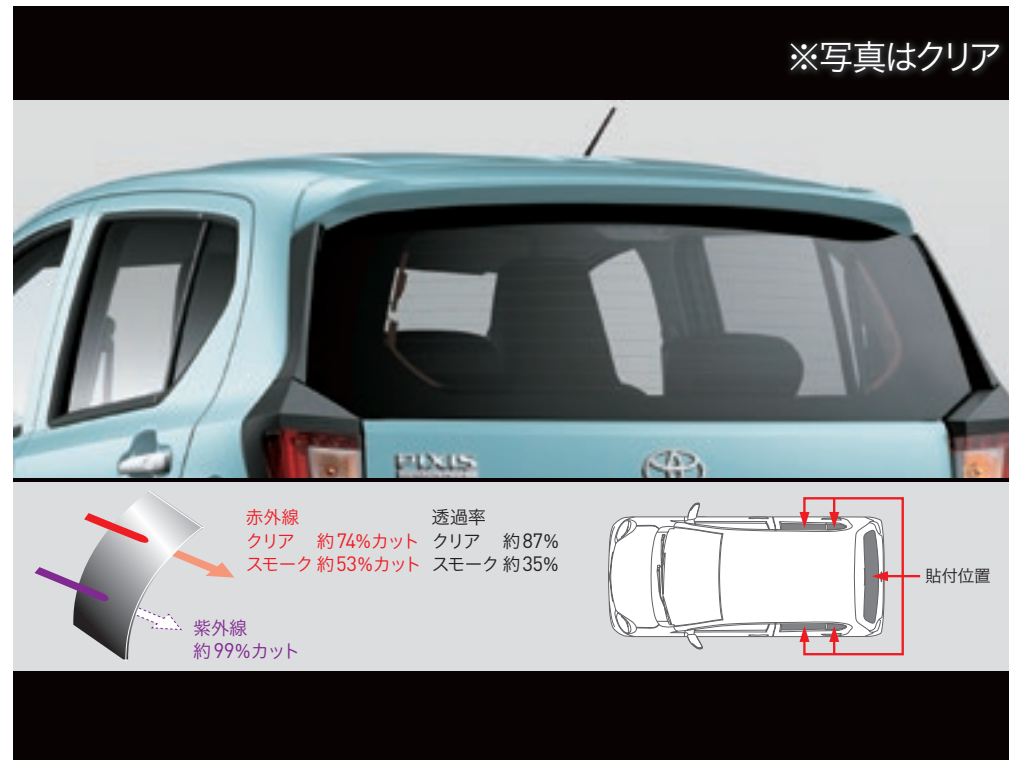

042 IR（赤外線）カットフィルム（リヤサイド&バックガラス） 3年間

15,400円（消費税抜き14,000円） 1.6H クリア〈F0F3〉、スモーク〈F0F4〉

真夏の直射日光による肌への「ジリジリ感」を緩和するウィンドウフィルム。

色：クリア、スモーク

043 プラズマクラスター搭載

LEDルームランプ 3年間

22,000円（消費税抜き20,000円） 0.4H 〈104N〉

プラズマクラスターで車内を快適空間に。LED照明付。

色：グレー

設定 除くLEDルームランプ（ルームランプ用）付車

※標準装備のルームランプとの交換になります。

※写真の色や照度は実際とは異なります。

044 アシストグリップ（リヤ席用） 3年間

2個セット 2,200円（消費税抜き2,000円） 0.2H 〈F7PE〉

材質：【グリップ部】樹脂（ポリプロピレン）



045 シートアンダーボックス **3**年間

3,960円(消費税抜き3,600円) **0.7H**〈F8A1〉

シート下の空間を利用した収納アイテムです。

材質：樹脂（ポリプロピレン、PE）



046 シートマルチバッグ **3**年間

5,500円(消費税抜き5,000円) 〈F7T3〉

インナーポケット付。

材質：樹脂（PET）、ポリプロピレン

0.0H は標準取付時間です。作業時間に応じた取付費が別途必要となります。価格は取付費を含まないメーカー希望小売価格〈（消費税10%込み）'22年7月現在のもの〉で参考価格です。価格、取付費は販売店が独自に定めておりますので、詳しくは各販売店におたずねください。 ■装着用品・パーツ製造事業者：トヨタ自動車株式会社 ■**設定**のない商品は、全車型に適用です。 ※商品に関するお問い合わせ先・注意事項についてはP.047～049をご覧ください。



047 キーカバー 保証なし

2,200円(消費税抜き2,000円)

サクラ〈B1HA〉、フローラル〈B1HB〉、ポップ〈B1HC〉、メタル〈B1HD〉、ピュアピンク〈B1HE〉、ゴールド〈B1HF〉

設定 G“SA III”

※電子カードキーは付属しません。電子カードキー1個分。



048 キーケース 3年間

各3,850円(消費税抜き3,500円)

本革ホワイト〈B1JH〉、本革ブラック〈B1JF〉、本革レッド〈B1JG〉

上質な牛革を使用。表面にはディンプル柄を施し、スポーティなデザインが目を惹きます。

色：ホワイト、ブラック、レッド

材質：【表面】天然皮革（牛革） 【裏面】スエード

サイズ：L75×W44×H24mm（引手部分を除く）

設定 G“SA III”

0.0H は標準取付時間です。作業時間に応じた取付費が別途必要となります。価格は取付費を含まないメーカー希望小売価格＜（消費税10%込み）’22年7月現在のもの＞で参考価格です。価格、取付費は販売店が独自に定めておりますので、詳しくは各販売店におたずねください。 ■装着用品・パーツ製造事業者：トヨタ自動車株式会社 ■設定のない商品は、全車型に適用です。 ※商品に関するお問い合わせ先・注意事項についてはP.047～049をご覧ください。



049 シリコンマット 3年間

5,500円(消費税抜き5,000円)〈D2A9〉

スマホやサングラスなどの小物を置くのに便利な、滑り止めマットです。表面にエンボス加工を施しているシートを採用しました。インパネロングアッパーレイ部の2枚と、センターフロアトレイ部の1枚の計3枚セット。

材質：シリコーン



094 シート汚れキャッチマット 3年間

5,280円(消費税抜き4,800円)〈B0B9〉

チャイルドシート類の下に装着し、装着時の汚れや傷付きを防止するためのものです。

※写真は当該車両とは異なります。

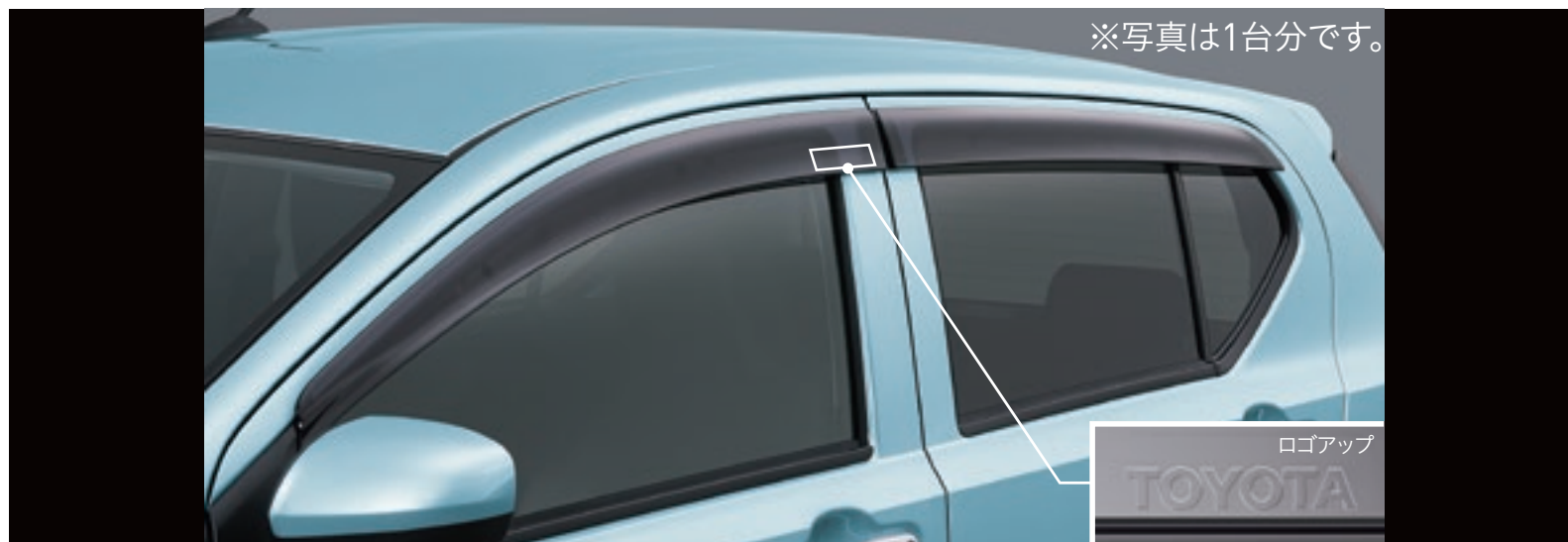

072 サイドバイザー（ベーシック）*1 3年間

1台分 8,800円（消費税抜き8,000円）0.5H〈K0QJ〉

フロント左右 5,500円（消費税抜き5,000円）0.3H〈K0N3〉

雨天時の室内換気に役立ち、高速走行時の風切り音を配慮したアクリル製バイザーです。TOYOTAロゴ入り。

【設定】 【1台分のみ】 除くB、B“SAⅢ”

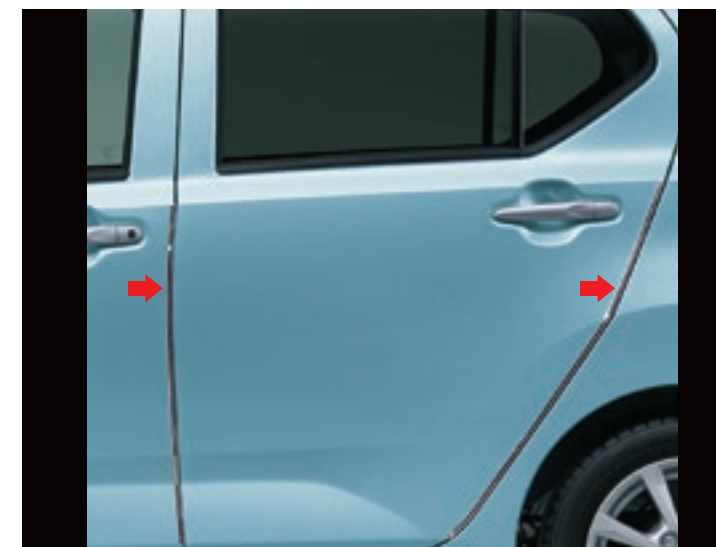

073 ドアエッジプロテクター （メッキ調） 3年間

1台分・4本セット 6,050円（消費税抜き5,500円）0.4H〈K6B1〉

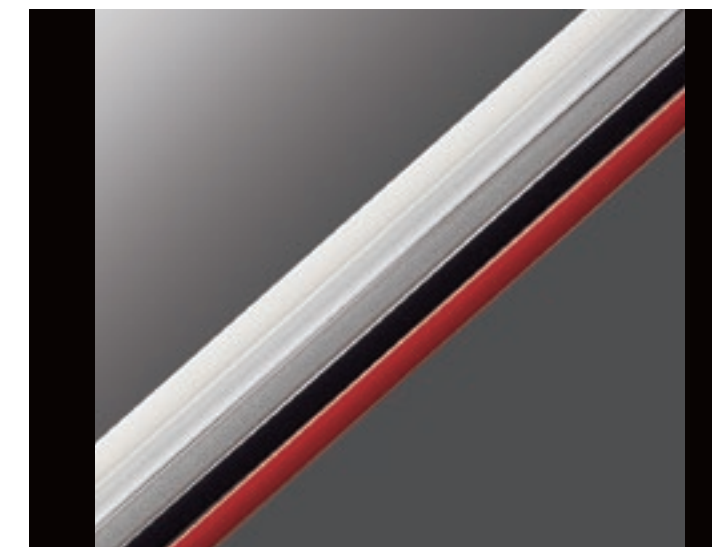

074 ドアエッジプロテクター （樹脂製） 3年間

2本入り2,750円（消費税抜き2,500円）0.2H〈K6B3〉

ドアの開閉時に傷つきやすいエッジをガードします。

色：ホワイト、スーパーシルバー、シルバーメタリック、ブラック、レッドマイカメタリック

※1台分はフロント・リヤそれぞれ1セットずつ必要となります。

※汎用色設定のため、車両色とは若干異なります。

*1.トヨタ純正サイドバイザーは車種専用設計により、風切り音等の品質を確保しています。

0.0H は標準取付時間です。作業時間に応じた取付費が別途必要となります。価格は取付費を含まないメーカー希望小売価格＜（消費税10%込み）'22年7月現在のもの＞で参考価格です。価格、取付費は販売店が独自に定めておりますので、詳しくは各販売店におたずねください。 ■装着用品・パーツ製造事業者：トヨタ自動車株式会社 ■【設定】のない商品は、全車型に適用です。 ※商品に関するお問い合わせ先・注意事項についてはP.047～049をご覧ください。



075 マッドガード
(フロントセット) **3**年間

1台分 5,500円（消費税抜き5,000円）**0.3H** 〈K4B1〉

タイヤによる泥水などの跳ね上げを防ぎます。
色：全ボディカラー対応 材質：樹脂（EVA）

設定 除くサイドマッドガード付車



076 マッドガード
(リヤセット) **3**年間

1台分 5,500円（消費税抜き5,000円）**0.3H** 〈K4D0〉

タイヤによる泥水などの跳ね上げを防ぎます。
色：全ボディカラー対応 材質：樹脂（EVA）



077 スカッフプレート（ステンレス） **3**年間

1台分・フロント左右6,600円（消費税抜き6,000円）**0.2H** 〈G1DU〉

乗降時のすり傷からステップを保護します。
材質：ステンレススチール、樹脂（アクリル）



078 カーカバー

（防炎タイプ・ドアミラー用） ①年間

15,400円（消費税抜き14,000円）〈K7B2〉

（財）日本防炎協会認定生地を使用しています。
材質：ポリエステル

※写真は当該車両とは異なります。



095 保冷機能付きエコバッグ ③年間

4,950円（消費税抜き4,500円）〈B0B8〉

※防水シートエプロン（フロント）、回転クッションとの同一席への同時装着はできません。

※写真は当該車両とは異なります。

081 ティーロックチェーン 保証なし

22,000円（消費税抜き20,000円）〈V1Q2〉

■適応サイズは、新車標準ホイール・タイヤを基準にしています。ホイール・タイヤの種類（特に冬用タイヤ）・メーカーによっては装着できない場合があります。詳しくは販売店にお問い合わせください。 ■アルミホイールにチェーンを取り付けると、ホイールに傷がつく恐れがあります。



サイズ：
L69.8×W34.6×H15.5mm



サイズ：【リモコン】L74×W34×H16mm
【リモコンアンテナ部】65mm（伸長時）

033 キーフリーシステム（エンジンスタート付） 3年間

17,600円（消費税抜き16,000円） 0.2H 〈M6T2〉

車両周辺でエンジン始動/停止が可能です。オートエアコンをセットしておけば、乗車前に快適な室内環境をつくることができます。

作動範囲：車両に標準装備されているキーフリーシステムのワイヤレス機能の作動範囲と同じ（周囲の状況により、通信距離は変わります。）

〔設定〕G“SAⅢ”（除くりモートスタート〈キーフリーシステム付車用〉付車）

※閉めきった車庫や、一般公道での使用はおやめください。

※エンジン始動時は周囲の安全を十分にご確認ください。

※車両停止中にエンジンをみだりに稼働させた場合、条例に触れ、罰則を受けることがありますのでご注意ください。（ご購入の際は地方自治体の条例などをご確認ください。）※キーフリーシステム（エンジンスタート付）については、内蔵メカニカルキーは車両のキーナンバー確認後の手配となりますので、お受け取りいただくまでに、車両に付属のキーフリーシステムを携帯してください。

0.0H は標準取付時間です。作業時間に応じた取付費が別途必要となります。価格は取付費を含まないメーカー希望小売価格＜（消費税10%込み）'24年4月現在のもの＞で参考価格です。価格、取付費は販売店が独自に定めておりますので、詳しくは各販売店におたずねください。 ■装着用品・パーツ製造事業者：トヨタ自動車株式会社 ■〔設定〕のない商品は、全車型に適用です。 ※商品に関するお問い合わせ先・注意事項についてはP.047～049をご覧ください。

034 リモートスタート（キーフリーシステム付車用） 3年間

41,800円（消費税抜き38,000円） 0.9H 〈M6N3〉

〔設定〕G“SAⅢ”（除くキーフリーシステム〈エンジンスタート付〉付車）

035 リモートスタート 3年間

60,500円（消費税抜き55,000円） 1.8H 〈M6N6〉

〔設定〕除くG“SAⅢ”

離れた場所からエンジン始動/停止が可能です。音と光によるアンサーバック機能付。オートエアコンをセットしておけば、乗車前に快適な室内環境をつくることができます。

※閉めきった車庫や、一般公道での使用はおやめください。

※エンジン始動時は周囲の安全を十分にご確認ください。

※車両停止中にエンジンをみだりに稼働させた場合、条例に触れ、罰則を受けることがありますのでご注意ください。（ご購入の際は地方自治体の条例などをご確認ください。）



コーナーセンサーイメージ図

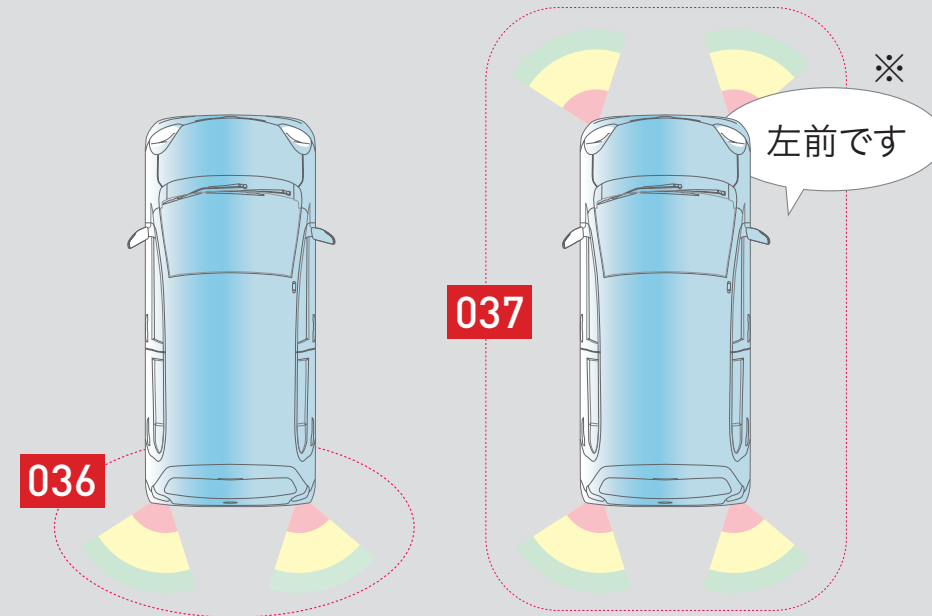

※センサーで障害物を検知したときの音声案内のイメージです。

	036	037	037
検知距離	アラーム音		表示ランプ
約50cm～約40cm	ピッピッという断続音		アラーム音と同じ間隔で点滅
約40cm～約20cm	ピ・ピ・ピという断続音		アラーム音と同じ間隔で点滅
約20cm以内	ピーという連続音		点灯

036 コーナーセンサー（リヤ左右） 3年間

28,600円（消費税抜き26,000円） 1.0H〈K2DO〉

バンパーの角に配置した超音波センサーが障害物との距離を検知し、距離に応じてアラーム音の間隔が変わることでドライバーに知らせます。（ボイスタイプではありません）

設定 L、B

※センサー部はボディカラーに対応していません。
※周囲の環境により検知エリアは異なります。

037 コーナーセンサー（ボイス4センサー） 3年間

49,500円（消費税抜き45,000円） 2.2H〈K2AP〉

バンパーの角に取り付けられた4個の超音波センサーで、障害物との距離を検知。音声と表示ランプ、アラーム音でドライバーに知らせます。専用インジケータを設置。

設定 L、B

※センサー部はボディカラーに対応していません。 ※周囲の環境により検知エリアは異なります。

0.0H は標準取付時間です。作業時間に応じた取付費が別途必要となります。価格は取付費を含まないメーカー希望小売価格＜（消費税10%込み）'22年7月現在のもの＞で参考価格です。価格、取付費は販売店が独自に定めておりますので、詳しくは各販売店におたずねください。 ■装着用品・パーツ製造事業者：トヨタ自動車株式会社 ■設定のない商品は、全車型に適用です。 ※商品に関するお問い合わせ先・注意事項についてはP.047～049をご覧ください。



038 バックブザー（夜間消音タイプ） 3年間

5,500円（消費税抜き5,000円） 0.6H〈U2B0〉

ギヤを「R」に入れると自動的にブザーが鳴り、後方の人やクルマに注意を促します。夜間消音タイプです。



039 フェンダーランプ（デザインタイプ） 3年間

LEDヘッドランプ付車用 11,000円（消費税抜き10,000円） 0.5H〈K2J0〉

設定 G“SA III”、X“SA III”、B“SA III”（ビジネスユースフルパック〈メーカーオプション〉付車）

ハロゲンヘッドランプ付車用 9,900円（消費税抜き9,000円） 0.5H〈K2J0〉

設定 除くG“SA III”、X“SA III”、B“SA III”（ビジネスユースフルパック〈メーカーオプション〉付車）

ドライバーの見やすい高さは無段階で手動調整可能。夜間はスモールランプに連動してブルーに点灯します。

ポールの長さ：約160～515mm

0.0H は標準取付時間です。作業時間に応じた取付費が別途必要となります。価格は取付費を含まないメーカー希望小売価格〈（消費税10%込み）'22年7月現在のもの〉で参考価格です。価格、取付費は販売店が独自に定めておりますので、詳しくは各販売店におたずねください。 ■装着用品・パーツ製造事業者：トヨタ自動車株式会社 ■設定のない商品は、全車型に適用です。 ※商品に関するお問い合わせ先・注意事項についてはP.047～049をご覧ください。



040 レインクリアリングミラー 1年間

13,200円(消費税抜き12,000円) 0.2H〈K8GD〉

ミラー表面に親水処理を行い、雨天時の視認性を向上。親水性は日光が当たると回復し、効果が持続します。

設定 G“SA III”、X“SA III”、B“SA III”（ビジネスユースフルパック〈メーカーオプション〉付車）

※鏡面のみ交換となります。

※効果はお車の使用状況によって異なります。

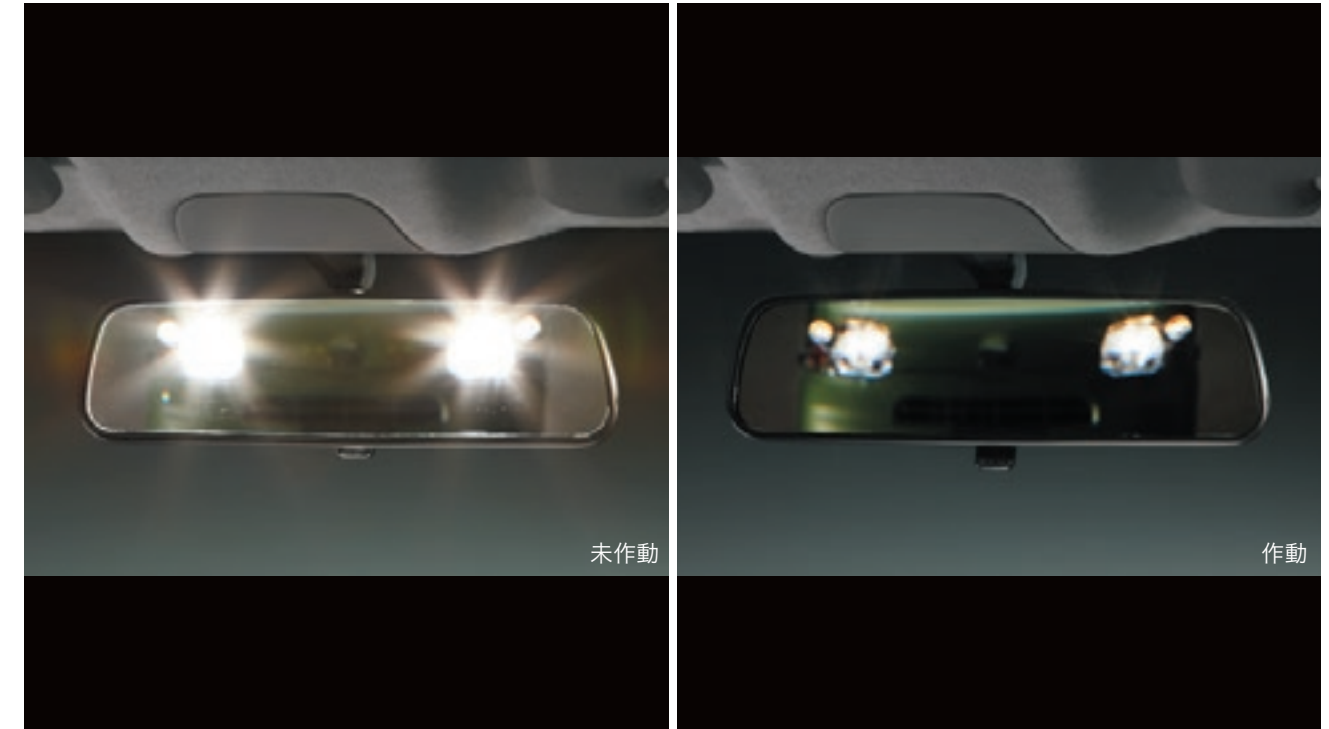

041 防眩ミラー 3年間

4,235円(消費税抜き3,850円) 0.2H〈B4F4〉

ルームミラーに映る後続車のヘッドランプの光を和らげます。

※写真の色、照度は実際とは異なります。

※写真は当該車両とは異なります。

0.0H は標準取付時間です。作業時間に応じた取付費が別途必要となります。価格は取付費を含まないメーカー希望小売価格〈（消費税10%込み）'22年7月現在のもの〉で参考価格です。価格、取付費は販売店が独自に定めておりますので、詳しくは各販売店におたずねください。 ■装着用品・パーツ製造事業者：トヨタ自動車株式会社 ■設定のない商品は、全車型に適用です。 ※商品に関するお問い合わせ先・注意事項についてはP.047～049をご覧ください。

053 ビジネスデッキボード*1 3年間
9,900円（消費税抜き9,000円）〈P6C8〉

ラゲージの汚れや傷を防止します。

材質：【表面】ポリ塩化ビニルレザー

[設定] 除くB、B“SA Ⅲ”、ラゲージカーペットマット、ラゲージトレイ付車

054 ラゲージボックス 3年間
13,200円（消費税抜き12,000円）〈J0D2〉

防水タイプの便利なボックス。

055 ラゲージカーペットマット 3年間
3,850円（消費税抜き3,500円）〈J0FB〉

材質：ポリプロピレン、樹脂（PET）、ポリオレフィン

[設定] 除くB、B“SA Ⅲ”、ビジネスデッキボード、ラゲージトレイ、ロングラゲージマット付車

*1. 装着時はリヤヘッドレストは取り外しとなります。後席に乗車する際は取り外しとなります。トップテザーアンカー使用時には取り外しとなります。

0.0H は標準取付時間です。作業時間に応じた取付費が別途必要となります。価格は取付費を含まないメーカー希望小売価格＜（消費税10%込み）'22年7月現在のもの＞で参考価格です。価格、取付費は販売店が独自に定めておりますので、詳しくは各販売店におたずねください。 ■装着用品・パーツ製造事業者：トヨタ自動車株式会社 ■[設定]のない商品は、全車型に適用です。 ※商品に関するお問い合わせ先・注意事項についてはP.047～049をご覧ください。



056 ラゲージトレイ 3年間

8,800円（消費税抜き8,000円）〈i8B0〉

濡れた荷物も気にせず積める防水タイプのトレイ。
雨や雪の日はもちろん、レジャーにも最適です。

材質：樹脂（TPO）

[設定] 除くB、B“SAⅢ”、ビジネスデッキボード、ラゲージカーペット
マット、ロングラゲージマット付車

057 ロングラゲージマット 3年間

6,600円（消費税抜き6,000円）〈A2E0〉

ラゲージの汚れや傷を防止します。

材質：ポリ塩化ビニル

[設定] 除くラゲージカーペットマット、ラゲージトレイ付車



058 トノカバー*1 3年間

9,900円（消費税抜き9,000円）0.2H〈O4A0〉

荷室に置いた荷物が車外から見えないようにできるカバー。

*1. トノカバーの上に物を載せないでください。

0.0H は標準取付時間です。作業時間に応じた取付費が別途必要となります。価格は取付費を含まないメーカー希望小売価格＜（消費税10%込み）'22年7月現在のもの＞で参考価格です。価格、取付費は販売店が独自に定めておりますので、詳しくは各販売店におたずねください。 ■装着用品・パーツ製造事業者：トヨタ自動車株式会社 ■[設定]のない商品は、全車型に適用です。 ※商品に関するお問い合わせ先・注意事項についてはP.047～049をご覧ください。



067 ナンバーフレーム（メッキ）



068 ロックボルト（ナンバープレート用）

064 盗難防止機能付ナンバーフレームセット 067 *1 + 068 のセット 3年間

【お得なセット価格】 8,250 円(消費税込み) → 7,700 円(消費税抜き7,000円) <BLGU>

設定 除く字光式ナンバープレート付車

*1. 067 ナンバーフレーム（メッキ）は、フロント・リヤセットとなります。

0.0H は標準取付時間です。作業時間に応じた取付費が別途必要となります。価格は取付費を含まないメーカー希望小売価格＜（消費税10%込み）'22年7月現在のもの＞で参考価格です。価格、取付費は販売店が独自に定めておりますので、詳しくは各販売店におたずねください。 ■装着用品・パーツ製造事業者：トヨタ自動車株式会社 ■設定のない商品は、全車型に適用です。 ※商品に関するお問い合わせ先・注意事項についてはP.047～049をご覧ください。



065 ナンバーフレーム（チタン調）

3年間

フロント・リヤセット6,380円
（消費税抜き5,800円）〈K52U〉
フロント・リヤ各3,190円
（消費税抜き2,900円）フロント
〈K5BJ〉、リヤ〈K5BL〉

設定 除く字光式ナンバープレート付車



066 ナンバーフレーム（ピンク）

3年間

フロント・リヤセット6,380円
（消費税抜き5,800円）〈K53U〉
フロント・リヤ各3,190円
（消費税抜き2,900円）フロント
〈K5BK〉、リヤ〈K5BM〉

設定 除く字光式ナンバープレート付車



067 ナンバーフレーム（メッキ）

3年間

フロント・リヤセット4,400円
（消費税抜き4,000円）〈BLHU〉
フロント・リヤ各2,200円
（消費税抜き2,000円）フロント
〈K603〉、リヤ〈K606〉

設定 除く字光式ナンバープレート付車



097 プレミアムナンバーフレーム
（ダークブラックメッキ調）

3年間

フロント・リヤセット7,700円
（消費税抜き7,000円）〈BSVU〉
フロント・リヤ各3,850円
（消費税抜き3,500円）フロント
〈K5CG〉、リヤ〈K5CF〉

設定 除く字光式ナンバープレート付車



068 ロックボルト（ナンバープレート用） 3年間

3,850円（消費税抜き3,500円）〈K5Z9〉

大切なナンバープレートを盗難からしっかり守ります。
ロックボルト4本、ロックナット1個、六角レンチ1個。

設定 除く字光式ナンバープレート付車



アルミホイール用

スチールホイール用

098 ホイールロックナット 3年間

アルミホイール用 6,600円（消費税抜き6,000円）G“SAⅢ”〈U5F4〉

スチールホイール用6,600円（消費税抜き6,000円）除くG“SAⅢ”〈U5DF〉



069 レスキューマンⅢ（ハンマー&カッター） 3年間

2,530円(消費税抜き2,300円)〈77P2〉

【ご注意】

●緊急脱出のための専用品です。他の用途には使用しないでください。 ●フロントウィンドウガラスは緊急脱出用ハンマーでは割ることができません。また、一部車両のドアガラスおよびリヤウィンドウガラスには合わせガラスが使用されているため割ることができません。 ●ドアガラスを割り、穴を広げるとき、ガラスの破片でケガをしないようご注意ください。 ●お子様のいたずらでケガをする場合がありますので十分ご注意ください。



070 三角表示板 3年間

2,750円(消費税抜き2,500円)〈77R0〉

0.0H は標準取付時間です。作業時間に応じた取付費が別途必要となります。価格は取付費を含まないメーカー希望小売価格＜（消費税10%込み）'22年7月現在のもの＞で参考価格です。価格、取付費は販売店が独自に定めておりますので、詳しくは各販売店におたずねください。 ■装着用品・パーツ製造事業者：トヨタ自動車株式会社 ■**設定**のない商品は、全車型に適用です。 ※商品に関するお問い合わせ先・注意事項についてはP.047～049をご覧ください。



071 車載防災セット 1年間

13,200円(消費税抜き12,000円)〈J1K0〉

万一の自然災害に備えて、持ち運びしやすいリュックタイプの搭載ケースに全12アイテム（搭載ケース含む）を収納。ラゲージにフィットする形状と、急ブレーキや急加速時でも搭載ケースがズレにくいマジックテープによりラゲージ内にしっかりと固定ができます。

※保証期間はご購入日から1年間です。

※非常食・飲料水等は、必要に応じてご準備することをおすすめします。

セット内容：

- ① レインコート
- ② レジャーシート（L1.8×W1.8m）
- ③ 搭載ケース（リュックタイプ/容量15L相当）
ズレ防止マジックテープ付
サイズ：L420×W300×H140mm
- ④ 非常用ホイッスル
- ⑤ アルミブランケット
- ⑥ 携帯トイレ（3個）吸水シート付
- ⑦ 手回し充電ラジオライト（USBジャック付）
- ⑧ マスク
- ⑨ 軍手
- ⑩ 防災ウェットタオル
- ⑪ タオル
- ⑫ 給水袋（容量3L）

0.0H は標準取付時間です。作業時間に応じた取付費が別途必要となります。価格は取付費を含まないメーカー希望小売価格＜（消費税10%込み）'22年7月現在のもの＞で参考価格です。価格、取付費は販売店が独自に定めておりますので、詳しくは各販売店におたずねください。 ■装着用品・パーツ製造事業者：トヨタ自動車株式会社 ■設定のない商品は、全車型に適用です。 ※商品に関するお問い合わせ先・注意事項についてはP.047～049をご覧ください。

The logo for Sapotoyo, featuring the characters "サポトヨ" in a bold, black font. Above the characters are three horizontal red bars of varying lengths, resembling a stylized roof or a signal.

*「サポトヨ」とは
“サポートトヨタ”の
略称です。

技術と人で、安全安心をサポート 詳しくはこちらをご覧ください。▶ <https://toyota.jp/sapotoyo/>

The logo for Sapotoyo Plus, featuring the characters "サポトヨ" stacked above "プラス" in a bold, black font. A red plus sign is positioned to the right of the word "プラス".

快適なお出かけをお手伝いする用品

サポトヨプラス

クルマを利用する際の悩みごとを見つめて生まれた、
カー用品「サポトヨプラス」。
様々なアイテムが、快適なお出かけをサポートします。



059 サイドサポートパッド（汎用） 3年間

20,900円（消費税抜き19,000円）〈B0EB〉

身体を両サイドから支えて、乗車中の横ゆれを軽減します。走行中、安定した姿勢を保持できるので快適です。

色：ブラック

材質：【カバー背部】ポリ塩化ビニル、【サポートパッドカバー部】ポリエステル、【サポートパッド部】高反発ウレタン

取付位置：後席

設定 リヤ席ヘッドレスト付車

0.0H は標準取付時間です。作業時間に応じた取付費が別途必要となります。価格は取付費を含まないメーカー希望小売価格＜（消費税10%込み）'22年7月現在のもの＞で参考価格です。価格、取付費は販売店が独自に定めておりますので、詳しくは各販売店におたずねください。 ■装着用品・パーツ製造事業者：トヨタ自動車株式会社 ■設定のない商品は、全車型に適用です。 ※商品に関するお問い合わせ先・注意事項についてはP.047～049をご覧ください。



060 アシストグリップ（つり革タイプ） 3年間

4,840円（消費税抜き4,400円）〈F7PC〉

アシストグリップ（リヤ席用）に取り付けるつり革型グリップ。乗車中腕を高く上げなくてもラクに握ることができます。

取付位置：後席

設定 アシストグリップ（リヤ席用）付車

折り畳み状態



088 運転者サポートパッケージ 061 + 062 のセット

[お得なセット価格] 10,560円(消費税込み)

→ 6,490円(消費税抜き5,900円) 0.6H <CGNU>

061 シートベルトパッド

062 バックドアストラップ

0.0H は標準取付時間です。作業時間に応じた取付費が別途必要となります。価格は取付費を含まないメーカー希望小売価格<（消費税10%込み）'22年7月現在のもの>で参考価格です。価格、取付費は販売店が独自に定めておりますので、詳しくは各販売店におたずねください。 ■装着用品・パーツ製造事業者：トヨタ自動車株式会社 ■設定のない商品は、全車型に適用です。 ※商品に関するお問い合わせ先・注意事項についてはP.047～049をご覧ください。



061



062

061 シートベルトパッド 3年間

6,160円（消費税抜き5,600円）〈B0E5〉

シートベルトにシートベルトパッドを装着して使用。パッドに付いているハンドルを引っ張るだけでシートベルトをラクに装着できます。

材質：【表面】ポリ塩化ビニル、【裏面】ナイロン、【クッション材】ウレタン

取付位置：運転席、助手席

062 バックドアストラップ 3年間

4,400円（消費税抜き4,000円）0.6H 〈J1JE〉

背伸びをしなくてもストラップを引っ張れば、小柄な方でもラクにバックドアが閉められます。

材質：ポリエステル

※バックドア開閉補助としてのみご使用ください。

0.0H は標準取付時間です。作業時間に応じた取付費が別途必要となります。価格は取付費を含まないメーカー希望小売価格〈（消費税10%込み）'22年7月現在のもの〉で参考価格です。価格、取付費は販売店が独自に定めておりますので、詳しくは各販売店におたずねください。 ■装着用品・パーツ製造事業者：トヨタ自動車株式会社 ■設定のない商品は、全車型に適用です。 ※商品に関するお問い合わせ先・注意事項についてはP.047～049をご覧ください。



089 回転クッション*1 ③年間

16,500円(消費税抜き15,000円)〈B0EC〉

座面が回転することで身体の向きを簡単に換えられ、乗り降りをサポートする座布団型のクッションです。

材質：【表皮材】ポリエステル 【クッション材】ウレタン、樹脂（PET）

取付位置：助手席、リヤシート左右席

※防水シートエプロン（フロント）、保冷機能付きエコバッグとの同一席への同時装着はできません。

*1. 写真は当該車両とは異なります。 *2. ワンタッチ便器は繰り返しご使用になれます。 [ワンタッチ便器サイズ（組立時）] 天面275×260mm・底面300×260mm・高さ100mm

0.0H は標準取付時間です。作業時間に応じた取付費が別途必要となります。価格は取付費を含まないメーカー希望小売価格（消費税10%込み）'22年7月現在のもの>で参考価格です。価格、取付費は販売店が独自に定めておりますので、詳しくは各販売店におたずねください。 ■装着用品・パーツ製造事業者：トヨタ自動車株式会社 ■設定のない商品は、全車型に適用です。 ※商品に関するお問い合わせ先・注意事項についてはP.047～049をご覧ください。



063 携帯トイレ（簡易セット） ①年間

8,250円(消費税抜き7,500円)〈J1K1〉

車内に設置して使う、緊急時の簡易トイレです。

※使用回数につきましては、お客様の使用環境によって異なります。

セット内容	①ワンタッチ便器(1個)*2 ②エチケット用ポンチョ(1枚) ③ケアバッグ(2個) ④消臭凝固剤(2個) ⑤廃棄用袋(2枚) ⑥吸収シート(2枚) ⑦搭載ケース
-------	--

000 トヨタ純正用品(販売店取付)

トヨタ自動車(株)の取り扱い商品

商品によっては、車両本体への穴あけ等の加工が必要となる場合があります。本カタログに掲載されている商品につきましては、車両登録後の取付を前提としております。本仕様ならびに装備は予告なく変更することがあります。(このカタログの内容は'24年4月現在のもの)ボディカラーおよび内装色は撮影および表示画面の関係で実際の色とは異なって見えることがあります。ナビゲーション・オーディオ・ETC等との同時装着可否につきましては、オーディオビジュアル&ナビゲーションカタログをご覧ください。 ※本カタログに使用した撮影小物は商品に含まれません。



トヨタ純正用品は、**3年間6万km保証**です。

※ただし、一部用品および消耗品は除きます。
保証期間は右記マークで表示しております。



保証修理期間は用品取付時から3年間です。
ただし、期間内でも走行距離が6万kmまでです。



保証修理期間は用品取付時から1年間です。
ただし、期間内でも走行距離が2万kmまでです。

保証なし

このカタログに関するお問い合わせは、お近くのピックアップ取扱店または、下記へ

ベース車両および純正用品に関するお問い合わせ先

トヨタ自動車株式会社 お客様相談センター

TEL



0800-700-7700

オープン時間 365日 9:00～16:00

所在地 〒450-8711 名古屋市中村区名駅4丁目7番1号

ホームページ <https://toyota.jp>



ベース車両および純正用品については、
下記お問い合わせサービスもご利用いただけます。

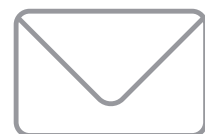

インターネットフォーム
によるお問い合わせ



チャット
によるお問い合わせ



手話通訳サービス
によるお問い合わせ

各お問い合わせサービスのご利用・受付時間など
詳細につきましては[WEBページ](#)をご覧ください。

