

# RAV4

ACCESSORIES & CUSTOMIZE CATALOGUE

## ONLINE CATALOGUE

オンラインカタログ



## オフロードを突き進む力強さを



**TOYOTA ORIGINAL**  
Accessory

076 ドアミラーカバー (GORI GORI BLACK 塗装)

077 バックドアガーニッシュ (マット調ブラック 塗装)

075 フロントバンパー&スキッドプレートセット (GORI GORI BLACK 塗装)

詳しくは P.49

Adventure "OFFROAD package II" Style

※写真は特別仕様車 Adventure "OFFROAD package II" (ハイブリッド車)。特別仕様車と同じパーツを既販のAdventureにも装着可能です。 ※特別仕様車 Adventure "OFFROAD package II"の詳細は、特別仕様車のカタログをご覧ください。



Racing Development  
**TRD**

TRD Field Monster For Adventure

詳しくは P.25



**MODELLISTA**

JAOS Selected by MODELLISTA

詳しくは P.20

ストリートで映える凛々しさを





## ベーシック「いちおし」セット タイプA

100,210円(消費税抜き91,100円) 0.3H〈EBQU〉



### ＜セット内容＞

012 フロアマット（ラグジュアリータイプ） + 014 サイドバイザー（RVワイド）  
+ 盗難防止機能付ナンバーフレームセット 051 プレステージ +  
067 ラゲージソフトトレイセット

設定 除く字光式ナンバープレート付車

詳しくは

P.005~006

0.0H は標準取付時間です。作業時間に応じた取付費が別途必要となります。価格は取付費を含まないメーカー希望小売価格＜（消費税10%込み）'23年10月現在のもの＞で参考価格です。価格、取付費は販売店が独自に定めておりますので、詳しくは各販売店におたずねください。 ■装着用品・パーツ製造事業者：トヨタ自動車株式会社 ■設定のない商品は、全車型に適用です。 ※商品に関するお問い合わせ先・注意事項についてはP.086~088をご覧ください。

# RECOMMENDED SET ITEM

トヨタ純正用品（販売店取付）  
トヨタ自動車（株）の取り扱い商品です。

3年間  
6万km保証



005



**012** フロアマット(ラグジュアリータイプ)  
抗菌・消臭・防汚などに優れた、  
高性能の"PENTAGON STAR5α<sup>®</sup>"対応!



※"PENTAGON STAR5α<sup>®</sup>"は林テンプ株式会社、  
ヨシミツ毛織株式会社の登録商標です。

**014** サイドバイザー(RVワイド)  
雨の日の  
室内換気に便利!



盗難防止機能付ナンバーフレームセット  
**051** プレステージ  
高いセキュリティ機能で  
盗難防止に威力を発揮!



**067** ラゲージソフトトレイセット  
撥水・防水機能付き。  
濡れた荷物や汚れ物も気にせず収納!

**013** ラゲージソフトトレイ(リヤシート部)  
リヤシートを倒しても  
シートバックが汚れない!

**015** ラゲージソフトトレイ(ラゲージ部)  
水滴の車内落下を防ぐ  
外周縁付き!

## デイリーにも、レジャーにも。 かなり使える優れモノがセットに。

優れた機能を備えた"PENTAGON STAR5α<sup>®</sup>"対応のフロアマットが  
付いた、おすすめ5点セット。

**063** ベーシック「いちおし」セット タイプA

100,210円(消費税抜き91,100円) **0.3H** <EBQU>

設定 除く字光式ナンバープレート付車

<セット内容>

**012** フロアマット (ラグジュアリータイプ) + **014** サイドバイザー (RVワイド)  
+ 盗難防止機能付ナンバーフレームセット **051** プレステージ + **067** ラゲージソ  
フトトレイセット

**0.0H** は標準取付時間です。作業時間に応じた取付費が別途必要となります。価格は取付費を含まないメーカー希望小売価格<(消費税10%込み)'23年10月現在のもの>で参考価格です。価格、取付費は販売店が  
独自に定めておりますので、詳しくは各販売店におたずねください。 ■装着用品・パーツ製造事業者：トヨタ自動車株式会社 ■設定のない商品は、全車型に適用です。 ※商品に関するお問い合わせ先・  
注意事項についてはP.086~088をご覧ください。

# RECOMMENDED SET ITEM

トヨタ純正用品（販売店取付）  
トヨタ自動車（株）の取り扱い商品です。

3年間  
6万km保証



006

## ベーシック「いちおし」セット 一覧

フロアマット

+ サイドバイザー(RVワイド)

+ 盗難防止機能付ナンバーフレームセット

+ ラゲージソフトトレイセット

●:設定あり -:設定なし

	フロアマット		014 サイドバイザー (RVワイド)	盗難防止機能付ナンバーフレームセット		067 ラゲージソフトトレイセット		ベーシック「いちおし」セット
	012 フロアマット (ラグジュアリータイプ)	013 フロアマット (デラックスタイプ)		051 プレステージ	052 デラックス	015 ラゲージ部	016 リヤシート部	
<b>type A</b>	● <small>("PENTAGON STAR5α"対応)</small>	—	●	●	—	●	●	<b>063</b> <b>タイプA</b> <span style="float:right">012 + 014 + 051 + 067 のセット</span> 100,210円(消費税抜き91,100円) <b>0.3H</b> 〈EBQU〉
<b>type B</b>	● <small>("PENTAGON STAR5α"対応)</small>	—	●	—	●	●	●	<b>064</b> <b>タイプB</b> <span style="float:right">012 + 014 + 052 + 067 のセット</span> 98,010円(消費税抜き89,100円) <b>0.3H</b> 〈EBRU〉
<b>type C</b>	—	●	●	●	—	●	●	<b>065</b> <b>タイプC</b> <span style="float:right">013 + 014 + 051 + 067 のセット</span> 91,410円(消費税抜き83,100円) <b>0.3H</b> 〈EBSU〉
<b>type D</b>	—	●	●	—	●	●	●	<b>066</b> <b>タイプD</b> <span style="float:right">013 + 014 + 052 + 067 のセット</span> 89,210円(消費税抜き81,100円) <b>0.3H</b> 〈EBTU〉

設定 除く字光式ナンバープレート付車

フロアマット **012** ラグジュアリータイプ、**013** デラックスタイプ 詳しくは [➡ P.057](#)参照

**014** サイドバイザー(RVワイド) 詳しくは [➡ P.063](#)参照

盗難防止機能付ナンバーフレームセット **051** プレステージ、**052** デラックス 詳しくは [➡ P.074](#)参照

ラゲージソフトトレイ **015** ラゲージ部、**016** リヤシート部 詳しくは [➡ P.072](#)参照

**0.0H** は標準取付時間です。作業時間に応じた取付費が別途必要となります。価格は取付費を含まないメーカー希望小売価格<(消費税10%込み)'23年10月現在のもの>で参考価格です。価格、取付費は販売店が独自に定めておりますので、詳しくは各販売店におたずねください。 ■装着用品・パーツ製造事業者：トヨタ自動車株式会社 ■設定のない商品は、全車型に適用です。 ※商品に関するお問い合わせ先・注意事項についてはP.086~088をご覧ください。

# RECOMMENDED SET ITEM

トヨタ純正用品（販売店取付）  
トヨタ自動車（株）の取り扱い商品です。

3年間  
6万km保証



007

## 001 バイカラーLEDフォグランプ (切り替え式)

詳しくはP.053参照



## 003 システムラック・ベースラック (ルーフオンタイプ)

詳しくはP.055参照



## 022 アームレスト (スライドタイプ)

詳しくはP.059参照



## 068 プロジェクション イルミネーション

詳しくはP.060参照



0.0H は標準取付時間です。作業時間に応じた取付費が別途必要となります。価格は取付費を含まないメーカー希望小売価格＜（消費税10%込み）'23年10月現在のもの＞で参考価格です。価格、取付費は販売店が独自に定めておりますので、詳しくは各販売店におたずねください。 ■装着用品・パーツ製造事業者：トヨタ自動車株式会社 ■[設定]のない商品は、全車型に適用です。 ※商品に関するお問い合わせ先・注意事項についてはP.086～088をご覧ください。



## MODELLISTA for Z

Photo : Z。ボディカラーのアティチュードブラックマイカ〈218〉×プラチナホワイトパールマイカ〈089〉 [2PS] はメーカーオプション。  
MODELLISTAエアロパーツセット、クールシャインキット、20インチアルミホイール&タイヤセット（ロックナット付）  
（MODELLISTA WingDancer XIV 〈ブラック×ポリッシュ〉&ミシュランPILOT SPORT 4 SUV）を装着しています。  
※写真は灯火類を点灯させた状態です。写真の色や照度は実際とは異なります。





## COLOR [塗装済設定色]

その他のカラーは素地パーツを販売店にて塗装

089 プラチナホワイトパールマイカ

163 グレーメタリック

218 アティチュードブラックマイカ

Photo：Z。ボディカラーのアティチュードブラックマイカ〈218〉×プラチナホワイトパールマイカ〈089〉 [2PS] はメーカーオプション。

MODELLISTAエアロパーツセット、クールシャインキット、20インチ アルミホイール&タイヤセット（ロックナット付）

（MODELLISTA WingDancer XIV 〈ブラック×ポリッシュ〉 & ミシュラン PILOT SPORT 4 SUV）を装着しています。

※写真は灯火類を点灯させた状態です。写真の色や照度は実際とは異なります。

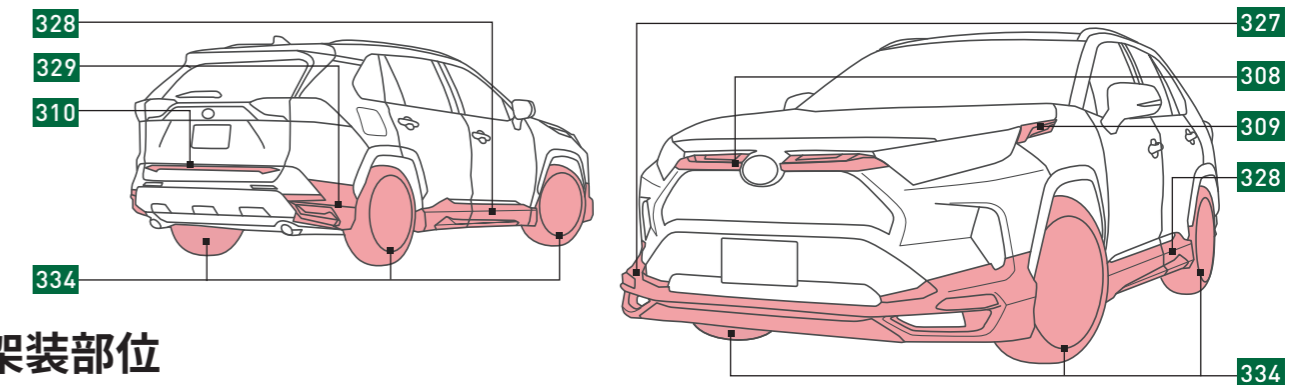

架装部位



327 フロントスポイラー\*1



328 サイドスカート



329 リヤスパッツ\*2

## 326 MODELLISTAエアロパーツセット 327 + 328 + 329 の合計金額

塗装済 239,800円 (消費税抜き218,000円) 7.7H (WADU)

素地 214,500円 (消費税抜き195,000円) 7.7H (14.0H) (WBDU)

設定 Z、除くドアエッジプロテクター（メッキ調045、樹脂製046）、マッドガード047付車

\*1. LEDイルミネーションはイグニッションONで点灯します。ON/OFFスイッチはございません。 \*2. ブラックアウト部はベース車両に合わせたアティチュードブラックマイカ〈218〉となります。  
 0.0H は標準取付時間です。0.0H は標準塗装時間です。作業時間に応じた取付費、塗装費が別途必要となります。価格は取付費、塗装費を含まないトヨタカスタマイジング&ディベロップメント希望小売価格<(消費税10%込み)'23年10月現在のもの>で参考価格です。価格、取付費、塗装費は販売店が独自に定めておりますので、詳しくは各販売店におたずねください。 ■装着用品・パーツ製造事業者：株式会社トヨタカスタマイジング&ディベロップメント

■設定のない商品は、全車型に適用です。 ※商品に関するお問い合わせ先・注意事項についてはP.086~088をご覧ください。



## 327 フロントスポイラー\*1

塗装済 107,800円(消費税抜き98,000円) **3.8H** <WA1D>  
素地 99,000円(消費税抜き90,000円) **3.8H** **5.5H**  
<WB1D>

材質：樹脂（ABS）＋スモークメッキ  
地上高：オリジナルより約26mmダウン  
全長：オリジナルより約54mmプラス  
**設定** Z

※写真の色や照度は実際とは異なります。



## 328 サイドスカート

塗装済 88,000円(消費税抜き80,000円) **2.8H** <WA2D>  
素地 77,000円(消費税抜き70,000円) **2.8H** **5.0H**  
<WB2D>

材質：樹脂（ABS）＋スモークメッキ  
地上高：オリジナルより約62mmダウン  
**設定** Z、除くドアエッジプロテクター（メッキ調**045**、  
樹脂製**046**）、マッドガード**047** 付車



## 329 リヤスパッツ\*2

塗装済 44,000円(消費税抜き40,000円) **1.1H** <WA3D>  
素地 38,500円(消費税抜き35,000円) **1.1H** **3.5H**  
<WB3D>

材質：樹脂（ポリプロピレン+ABS）  
地上高：オリジナルより約16mmダウン  
**設定** Z、除くマッドガード**047** 付車

\*1. LEDイルミネーションはイグニッションONで点灯します。ON/OFFスイッチはございません。 \*2. ブラックアウト部はベース車両に合わせたアティチュードブラックマイカ <218> となります。  
**0.0H** は標準取付時間です。**0.0H** は標準塗装時間です。作業時間に応じた取付費、塗装費が別途必要となります。価格は取付費、塗装費を含まないトヨタカスタマイジング&ディベロップメント希望小売価格 <（消費税10%込み）'23年10月現在のもの>で参考価格です。価格、取付費、塗装費は販売店が独自に定めておりますので、詳しくは各販売店におたずねください。 ■装着用品・パーツ製造事業者：株式会社トヨタカスタマイジング&ディベロップメント

■ **設定** のない商品は、全車型に適用です。 ※商品に関するお問い合わせ先・注意事項についてはP.086～088をご覧ください。



308 フロントグリルガーニッシュ



309 ヘッドランプガーニッシュ



310 バックドアガーニッシュ

307 クールシャインキット    308 + 309 + 310 の合計金額

101,200円(消費税抜き92,000円) 1.5H (WFAU)

設定 除く Adventure

0.0H は標準取付時間です。作業時間に応じた取付費が別途必要となります。価格は取付費を含まないトヨタカスタマイジング&ディベロップメント希望小売価格<（消費税10%込み）'23年10月現在のもの>で参考価格です。価格、取付費は販売店が独自に定めておりますので、詳しくは各販売店におたずねください。 ■装着用品・パーツ製造事業者：株式会社トヨタカスタマイジング&ディベロップメント

■設定のない商品は、全車型に適用です。 ※商品に関するお問い合わせ先・注意事項についてはP.086～088をご覧ください。



**308** フロントグリルガーニッシュ

38,500円(消費税抜き35,000円) **0.5H** <WF5A>

色：ブラック×メッキ

材質：樹脂（ABS）＋メッキ

設定 除く Adventure

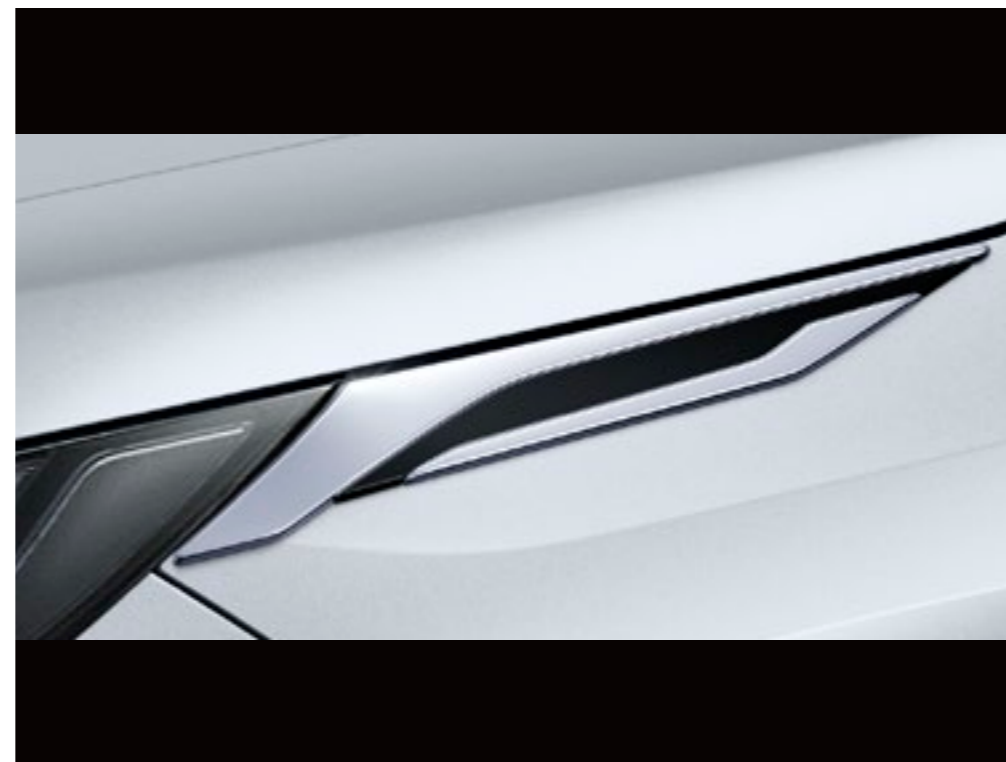

**309** ヘッドランプガーニッシュ

33,000円(消費税抜き30,000円) **0.5H** <WF4A>

色：ブラック×メッキ

材質：樹脂（ABS）＋メッキ



**310** バックドアガーニッシュ

29,700円(消費税抜き27,000円) **0.5H** <WFLA>

色：メッキ

材質：樹脂（ABS）＋メッキ

**0.0H** は標準取付時間です。作業時間に応じた取付費が別途必要となります。価格は取付費を含まないトヨタカスタマイジング&ディベロップメント希望小売価格<（消費税10%込み）'23年10月現在のもの>で参考価格です。価格、取付費は販売店が独自に定めておりますので、詳しくは各販売店におたずねください。 ■装着用品・パーツ製造事業者：株式会社トヨタカスタマイジング&ディベロップメント  
 ■  設定 のない商品は、全車型に適用です。 ※商品に関するお問い合わせ先・注意事項についてはP.086～088をご覧ください。



## MODELLISTA

Photo：G（ハイブリッド車）。ボディカラーはグレーメタリック〈1G3〉。MODELLISTAエアロキット（LEDフロントフォグランプ付車用）、クールシャインキット、20インチアルミホイール&タイヤセット（ロックナット付）（MODELLISTA WingDancer XIV〈ブラック×ポリッシュ〉&ミシュランPILOT SPORT 4 SUV）を装着しています。  
※写真は灯火類を点灯させた状態です。写真の色や照度は実際とは異なります。



## COLOR [塗装済設定色]

その他のカラーは素地パーツを販売店にて塗装

- 089 プラチナホワイトパールマイカ
- 1D6 シルバーメタリック
- 1G3 グレーメタリック
- 218 アティチュードブラックマイカ

Photo : G (ハイブリッド車)。ボディカラーはグレーメタリック〈1G3〉。MODELLISTAエアロキット (LEDフロントフォグランプ付車用)、クールシャインキット、20インチ アルミホイール&タイヤセット (ロックナット付) (MODELLISTA WingDancer XIV 〈ブラック×ポリッシュ〉 & ミシュラン PILOT SPORT 4 SUV) を装着しています。  
 ※写真は灯火類を点灯させた状態です。写真の色や照度は実際とは異なります。

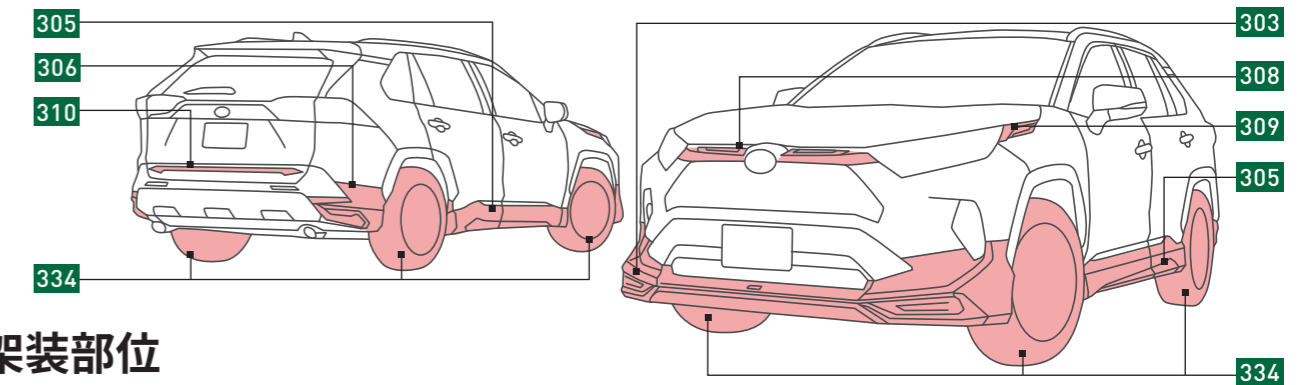

架装部位



**303** フロントスポイラー  
 (LEDフロントフォグランプ付車用) \*1

**304** フロントスポイラー  
 (LEDフロントフォグランプ無車用) \*1



**305** サイドスカート



**306** リヤスパッツ\*2

**301** MODELLISTAエアロキット (LEDフロントフォグランプ付車用)

**303** + **305** + **306** の合計金額

塗装済 212,300円 (消費税抜き193,000円) **5.2H** <WACU>

素地 187,000円 (消費税抜き170,000円) **5.2H** **12.5H** <WBCU>

**設定** 除く Adventure、Z、ドアエッジプロテクター(メッキ調**045**、樹脂製**046**)、マッドガード**047**、サイドタフブレード**324**、マッドフラップ**506**、オーバーフェンダー(ボディ色) **514** 付車

**302** MODELLISTAエアロキット (LEDフロントフォグランプ無車用)

**304** + **305** + **306** の合計金額

塗装済 212,300円 (消費税抜き193,000円) **5.2H** <WACU>

素地 187,000円 (消費税抜き170,000円) **5.2H** **12.5H** <WBCU>

**設定** 除く Adventure、Z、ドアエッジプロテクター(メッキ調**045**、樹脂製**046**)、マッドガード**047**、サイドタフブレード**324**、マッドフラップ**506**、オーバーフェンダー(ボディ色) **514** 付車

\*1. LEDイルミネーションはイグニッションONで点灯します。ON/OFFスイッチはございません。 \*2. ブラックアウト部はベース車両に合わせたシボ加工となります。  
**0.0H** は標準取付時間です。**0.0H** は標準塗装時間です。作業時間に応じた取付費、塗装費が別途必要となります。価格は取付費、塗装費を含まないトヨタカスタマイジング&ディベロップメント希望小売価格<(消費税10%込み)>'23年10月現在のもの>で参考価格です。価格、取付費、塗装費は販売店が独自に定めておりますので、詳しくは各販売店におたずねください。 ■装着用品・パーツ製造事業者：株式会社トヨタカスタマイジング&ディベロップメント ■**設定**のない商品は、全車型に適用です。 ※商品に関するお問い合わせ先・注意事項についてはP.086~088をご覧ください。





**303 フロントスポイラー**  
 (LEDフロントフォグランプ付車用) \*1

塗装済 96,800円(消費税抜き88,000円)

1.3H <WA1C>

素地 88,000円(消費税抜き80,000円)

1.3H 4.0H <WB1C>

材質：樹脂（ABS）＋メッキ

地上高：オリジナルより約28mmダウン

全長：オリジナルより約30mmプラス

設定 除くAdventure、Z、オーバーフェンダー  
 (ボディ色) 514 付車

※写真の色や照度は実際とは異なります。

**304 フロントスポイラー**  
 (LEDフロントフォグランプ無車用) \*1

塗装済 96,800円(消費税抜き88,000円)

1.3H <WA1C>

素地 88,000円(消費税抜き80,000円)

1.3H 4.0H <WB1C>

材質：樹脂（ABS）＋メッキ

地上高：オリジナルより約28mmダウン

全長：オリジナルより約30mmプラス

設定 除くAdventure、Z、オーバー  
 フェンダー（ボディ色） 514 付車



**305 サイドスカート**

塗装済 77,000円(消費税抜き70,000円)

2.8H <WA2C>

素地 66,000円(消費税抜き60,000円)

2.8H 5.0H <WB2C>

材質：樹脂（ABS）＋メッキ

地上高：オリジナルより約62mmダウン

設定 除くZ、ドアエッジプロテクター（メッキ  
 調 045、樹脂製 046）、マッドガード 047、サ  
 イドタフブレード 324、マッドフラップ 506  
 付車



**306 リヤスパッツ\*2**

塗装済 38,500円(消費税抜き35,000円)

1.1H <WA3C>

素地 33,000円(消費税抜き30,000円)

1.1H 3.5H <WB3C>

材質：樹脂（ABS）

地上高：オリジナルより約16mmダウン

設定 除くAdventure、Z、マッドガード 047、  
 マッドフラップ 506 付車

\*1. LEDイルミネーションはイグニッションONで点灯します。ON/OFFスイッチはございません。 \*2. ブラックアウト部はベース車両に合わせたシボ加工となります。  
 0.0H は標準取付時間です。0.0H は標準塗装時間です。作業時間に応じた取付費、塗装費が別途必要となります。価格は取付費、塗装費を含まないトヨタカスタマイジング&ディベロップメント希望小売価格  
 <（消費税10%込み）'23年10月現在のもの>で参考価格です。価格、取付費、塗装費は販売店が独自に定めておりますので、詳しくは各販売店におたずねください。 ■装着用品・パーツ製造事業者：株式会  
 社トヨタカスタマイジング&ディベロップメント ■設定のない商品は、全車型に適用です。 ※商品に関するお問い合わせ先・注意事項についてはP.086~088をご覧ください。



308 フロントグリルガーニッシュ



309 ヘッドランプガーニッシュ



310 バックドアガーニッシュ

307 クールシャインキット 308 + 309 + 310 の合計金額

101,200円(消費税抜き92,000円) 1.5H (WFAU)

設定 除く Adventure

0.0H は標準取付時間です。作業時間に応じた取付費が別途必要となります。価格は取付費を含まないトヨタカスタマイジング&ディベロップメント希望小売価格<(消費税10%込み)>'23年10月現在のもの>で参考価格です。価格、取付費は販売店が独自に定めておりますので、詳しくは各販売店におたずねください。 ■装着用品・パーツ製造事業者：株式会社トヨタカスタマイジング&ディベロップメント

■設定のない商品は、全車型に適用です。 ※商品に関するお問い合わせ先・注意事項についてはP.086~088をご覧ください。



## 308 フロントグリルガーニッシュ

38,500円(消費税抜き35,000円) **0.5H**〈WF5A〉

色：ブラック×メッキ

材質：樹脂（ABS）＋メッキ

**設定** 除く Adventure



## 309 ヘッドランプガーニッシュ

33,000円(消費税抜き30,000円) **0.5H**〈WF4A〉

色：ブラック×メッキ

材質：樹脂（ABS）＋メッキ



## 310 バックドアガーニッシュ

29,700円(消費税抜き27,000円) **0.5H**〈WFLA〉

色：メッキ

材質：樹脂（ABS）＋メッキ

**0.0H** は標準取付時間です。作業時間に応じた取付費が別途必要となります。価格は取付費を含まないトヨタカスタマイジング&ディベロップメント希望小売価格＜（消費税10%込み）'23年10月現在のもの＞で参考価格です。価格、取付費は販売店が独自に定めておりますので、詳しくは各販売店におたずねください。 ■装着用品・パーツ製造事業者：株式会社トヨタカスタマイジング&ディベロップメント  
 ■ **設定** のない商品は、全車型に適用です。 ※商品に関するお問い合わせ先・注意事項についてはP.086～088をご覧ください。



**JAOS** Selected by **MODELLISTA**

Photo : Adventure（ガソリン車）。ボディカラーはアーバンカーキ〈6X3〉。プロテクターキット、20インチ アルミホイール&タイヤセット（JAOS BACCHUS [バッカス] 〈スモークブラックポリッシュ〉 & TOYO TIRES PROXES CL1 SUV）を装着しています。

※写真は灯火類を点灯させた状態です。写真の色や照度は実際とは異なります。



Photo：Adventure（ガソリン車）。ボディカラーはアーバンカーキ〈6X3〉。プロテクターキット、20インチアルミホイール&タイヤセット（JAOS BACCHUS [バッカス] 〈スモークブラックポリッシュ〉 & TOYO TIRES PROXES CL1 SUV）を装着しています。  
※写真は灯火類を点灯させた状態です。写真の色や照度は実際とは異なります。

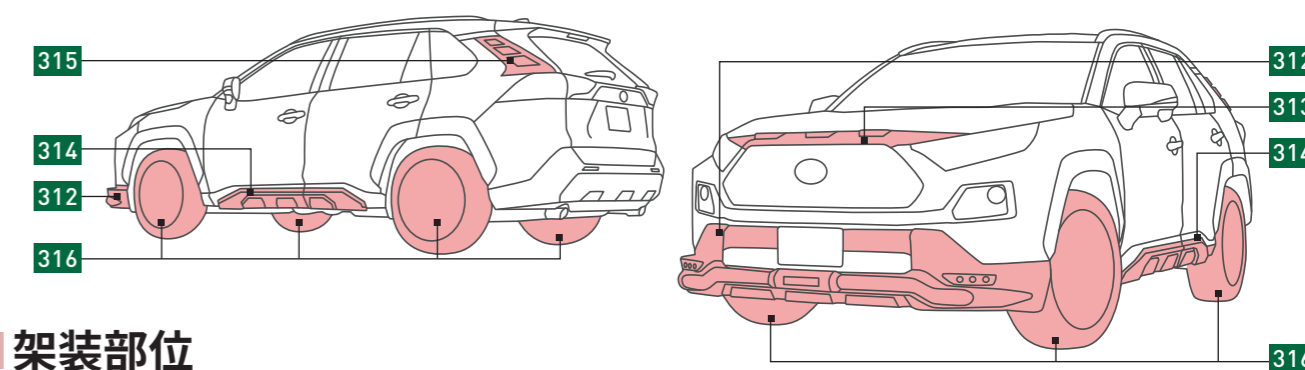

架装部位



312 バンパープロテクター\*1\*2



313 ノーズプロテクター\*1



314 サイドプロテクター



315 ピラープロテクター

## 311 プロテクターキット\*1\*2 312 + 313 + 314 + 315 の合計金額

266,200円(消費税抜き242,000円) 5.4H〈WK1U〉

設定 Adventure、除くスキッドプレートセット 072、フロントバンパーセット（GORI GORI BLACK塗装） 074、フロントバンパー&スキッドプレートセット（GORI GORI BLACK塗装） 075、サイドタフブレード 324、オーバーフェンダー（Adventure用） 505 付車

\*1. LEDイルミネーションはイグニッションONで点灯します。ON/OFFスイッチはございません。 \*2. 牽引フックをご使用の際は、バンパープロテクターの取り外しが必要となります。あらかじめご了承ください。

0.0H は標準取付時間です。作業時間に応じた取付費が別途必要となります。価格は取付費を含まないトヨタカスタマイジング&ディベロップメント希望小売価格<（消費税10%込み）'23年11月現在のもの>で参考価格です。価格、取付費は販売店が独自に定めておりますので、詳しくは各販売店におたずねください。 ■装着用品・パーツ製造事業者：株式会社トヨタカスタマイジング&ディベロップメント

■設定のない商品は、全車型に適用です。 ※商品に関するお問い合わせ先・注意事項についてはP.086~088をご覧ください。



## 312 バンパープロテクター\*1\*2

110,000円(消費税抜き100,000円) 1.3H <WKC3>

材質：樹脂（ABS）+メッキ

地上高：オリジナルより約18mmダウン 全長：オリジナルより約73mmプラス

LED：ホワイト

**設定** Adventure、除くスキッドプレートセット **072**、フロントバンパーセット（GORI GORI BLACK塗装） **074**、フロントバンパー&スキッドプレートセット（GORI GORI BLACK塗装） **075**、オーバーフェンダー（Adventure用） **505** 付車

※写真の色や照度は実際とは異なります。

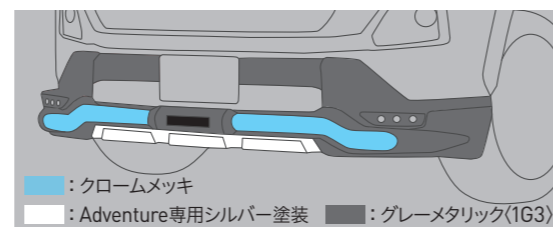

## 313 ノーズプロテクター\*1

60,500円(消費税抜き55,000円) 1.2H <WKA1>

色：ブラック（ツヤ消し）

材質：樹脂（ABS）

LED：ホワイト

**設定** Adventure、除くフロントバンパーセット（GORI GORI BLACK塗装） **074**、フロントバンパー&スキッドプレートセット（GORI GORI BLACK塗装） **075** 付車

※写真の色や照度は実際とは異なります。

\*1. LEDイルミネーションはイグニッションONで点灯します。ON/OFFスイッチはございません。 \*2. 牽引フックをご使用の際は、バンパープロテクターの取り外しが必要となります。あらかじめご了承ください。 **0.0H** は標準取付時間です。作業時間に応じた取付費が別途必要となります。価格は取付費を含まないトヨタカスタマイジング&ディベロップメント希望小売価格<（消費税10%込み）'23年11月現在のもの>で参考価格です。価格、取付費は販売店が独自に定めておりますので、詳しくは各販売店におたずねください。 ■装着用品・パーツ製造事業者：株式会社トヨタカスタマイジング&ディベロップメント ■ **設定** のない商品は、全車型に適用です。 ※商品に関するお問い合わせ先・注意事項についてはP.086~088をご覧ください。



## 314 サイドプロテクター

63,800円(消費税抜き58,000円) **2.4H**〈WKG3〉

材質：樹脂（ABS）

地上高：オリジナルより約24mmダウン

**設定** 除くZ、サイドタフブレード **324** 付車

※スキッドプレートセット（グレーメタリック塗装） **072** と本製品のAdventure専用シルバー塗装部は色が異なります。

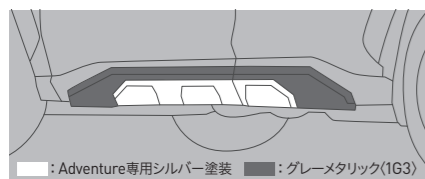

## 315 ピラープロテクター

31,900円(消費税抜き29,000円) **0.5H**〈WKK2〉

色：ブラック（ツヤ消し）

材質：樹脂（ABS）

**設定** 除くZ



## 316 20インチ アルミホイール&タイヤセット\*1

1台分 396,000円(消費税抜き360,000円)

**0.5H**〈WD01〉

JAOS BACCHUS [バックラス] 〈スモークブラックポリッシュ〉

& TOYO TIRES PROXES CL1 SUV

サイズ：20×8.0J&245/45R20

**設定** 除くZ、キー付ホイールナット **053** 付車

\*1. 価格には、ナット、センターキャップ、バルブ、ホイールナットアダプターも含まれます。

**0.0H** は標準取付時間です。作業時間に応じた取付費が別途必要となります。価格は取付費を含まないトヨタカスタマイジング&ディベロップメント希望小売価格<（消費税10%込み）'23年11月現在のもの>で参考価格です。価格、取付費は販売店が独自に定めておりますので、詳しくは各販売店におたずねください。 ■装着用品・パーツ製造事業者：株式会社トヨタカスタマイジング&ディベロップメント

■ **設定** のない商品は、全車型に適用です。 ※商品に関するお問い合わせ先・注意事項についてはP.086~088をご覧ください。





## **TRD** Field Monster For Adventure

Photo：Adventure（ガソリン車）。ボディカラーはアティチュードブラックマイカ〈218〉。パノラマムーンルーフはメーカーオプション。Field Package、マッドフラップ（レッド）、サイドデカール、ハイレスポンスマフラーVer.S、IR（赤外線）カットフィルム（ダークスモーク）、17インチアルミホイール「CRIMSON MG MONSTER」を装着しています。

※写真は灯火類を点灯させた状態です。写真の色や照度は実際とは異なります。

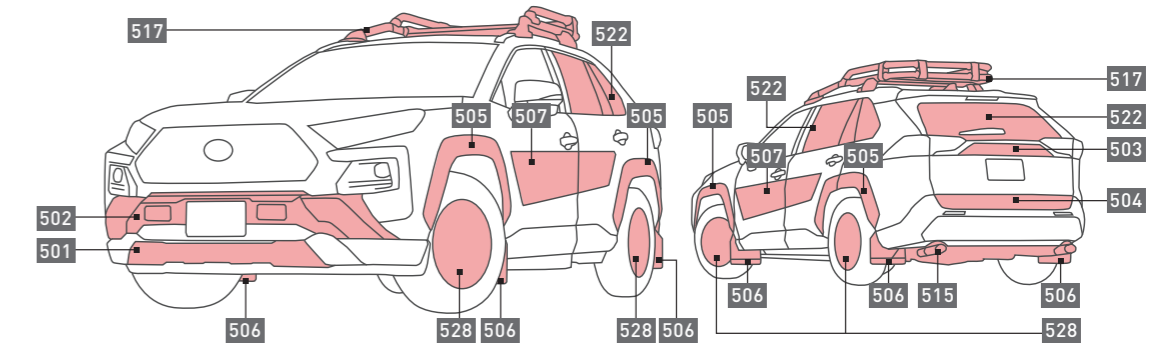

Photo：Adventure（ガソリン車）。ボディカラーはアティチュードブラックマイカ〈218〉。パノラマムーンルーフはメーカーオプション。Field Package、マッドフラップ（レッド）、サイドデカール、ハイレスポンスマフラーVer.S、IR（赤外線）カットフィルム（ダークスモーク）、17インチアルミホイール「CRIMSON MG MONSTER」を装着しています。

※写真は灯火類を点灯させた状態です。写真の色や照度は実際とは異なります。

Adventure、Z以外のグレードにも一部装着可能です。

**[装着可能パーツ]**

- 503 バックドアガーニッシュ
- 504 バックドアアアガーニッシュ
- 506 マッドフラップ
- 507 サイドデカール
- 517 ルーフラック

※オーバーフェンダーにつきましては、TRD専用設定の514をご使用ください。

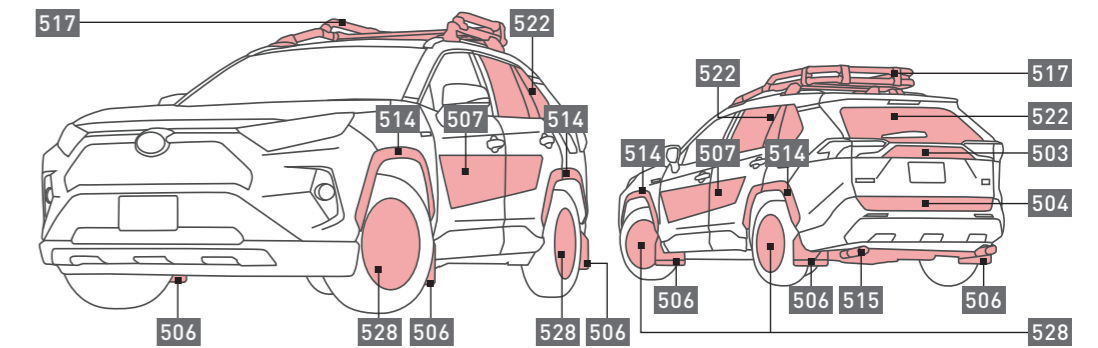

**架装部位**



501 フロントロアガーニッシュ



502 フロントバンパーガーニッシュ（LED付）



503 バックドアガーニッシュ



504 バックドアロアガーニッシュ



505 オーバーフェンダー（Adventure用）



517 ルーフラック

### 531 Field Package 501 + 502 + 503 + 504 + 505 + 517 の合計金額

460,900円（消費税抜き419,000円） パノラミックビューモニター付車 9.0H〈VAHU〉、パノラミックビューモニター無車 8.5H〈VAGU〉

〔設定〕 Adventure、除くシステムラック・ベースラック（ルーフオンタイプ）003、システムラックアタッチメント（スキー&スノーボード004、サーフボード005、アルミラック006、ルーフボックス007）、ドアエッジプロテクター（メッキ調045、樹脂製046）、スキッドプレートセット072、フロントバンパーセット（GORI GORI BLACK塗装）074、フロントバンパー&スキッドプレートセット（GORI GORI BLACK塗装）075 付車

0.0H は標準取付時間です。作業時間に応じた取付費が別途必要となります。価格は取付費を含まないトヨタカスタマイジング&ディベロップメント希望小売価格<（消費税10%込み）'23年10月現在のもの>で参考価格です。価格、取付費は販売店が独自に定めておりますので、詳しくは各販売店におたずねください。 ■装着用品・パーツ製造事業者：株式会社トヨタカスタマイジング&ディベロップメント

■〔設定〕のない商品は、全車型に適用です。 ※商品に関するお問い合わせ先・注意事項についてはP.086~088をご覧ください。



### 501 フロントロアガーニッシュ

40,700円(消費税抜き37,000円) **1.0H**〈VAC3〉

色：ブラック（ツヤ消し）

材質：樹脂（ABS）

地上高：オリジナルより約8mmダウン

全長：オリジナルより約10mmプラス

**設定** Adventure、除くスキッドプレートセット **072**、フロントバンパー&スキッドプレートセット（GORI GORI BLACK塗装） **075** 付車



### 502 フロントバンパーガーニッシュ（LED付）

2023年12月上旬頃発売予定

71,500円(消費税抜き65,000円)

パノミックビューモニター付車 **3.0H**〈VA1H〉

パノミックビューモニター無車 **2.5H**〈VA1G〉

色：ブラック（ツヤ消し）

材質：樹脂（ABS）

全長：オリジナルより約30mmプラス

**設定** Adventure、除くスキッドプレートセット **072**、フロントバンパーセット（GORI GORI BLACK塗装） **074**、フロントバンパー&スキッドプレートセット（GORI GORI BLACK塗装） **075** 付車  
※LEDにON/OFFスイッチはございません（イグニッションONで常時点灯）。 ※写真の色や照度は実際とは異なります。



### 503 バックドアガーニッシュ

22,000円(消費税抜き20,000円) **1.0H**〈VAL2〉

色：ブラック（202）

材質：樹脂（ABS）

**設定** 除くZ

**0.0H** は標準取付時間です。作業時間に応じた取付費が別途必要となります。価格は取付費を含まないトヨタカスタマイジング&ディベロップメント希望小売価格<（消費税10%込み）'23年10月現在のもの>で参考価格です。価格、取付費は販売店が独自に定めておりますので、詳しくは各販売店におたずねください。 ■装着用品・パーツ製造事業者：株式会社トヨタカスタマイジング&ディベロップメント  
■ **設定** のない商品は、全車型に適用です。 ※商品に関するお問い合わせ先・注意事項についてはP.086~088をご覧ください。



#### 504 バックドアロアガーニッシュ

29,700円(消費税抜き27,000円) **1.0H**〈VAL3〉

色：シルバー（ツヤ消し金属調）

材質：樹脂（ABS）

**設定** 除くZ



#### 505 オーバーフェンダー（Adventure用）

1台分 132,000円(消費税抜き120,000円) **2.0H**〈VA7G〉

色：ブラック（ツヤ消し）

材質：樹脂（PPE）

全幅：オリジナルより約10mmプラス

**設定** Adventure、除くドアエッジプロテクター（メッキ調 **045**、樹脂製 **046**）、プロテクターキット **311**、バンパープロテクター **312** 付車

**0.0H** は標準取付時間です。作業時間に応じた取付費が別途必要となります。価格は取付費を含まないトヨタカスタマイジング&ディベロップメント希望小売価格＜（消費税10%込み）'23年10月現在のもの＞で参考価格です。価格、取付費は販売店が独自に定めておりますので、詳しくは各販売店におたずねください。 ■装着用品・パーツ製造事業者：株式会社トヨタカスタマイジング&ディベロップメント

■ **設定** のない商品は、全車型に適用です。 ※商品に関するお問い合わせ先・注意事項についてはP.086～088をご覧ください。

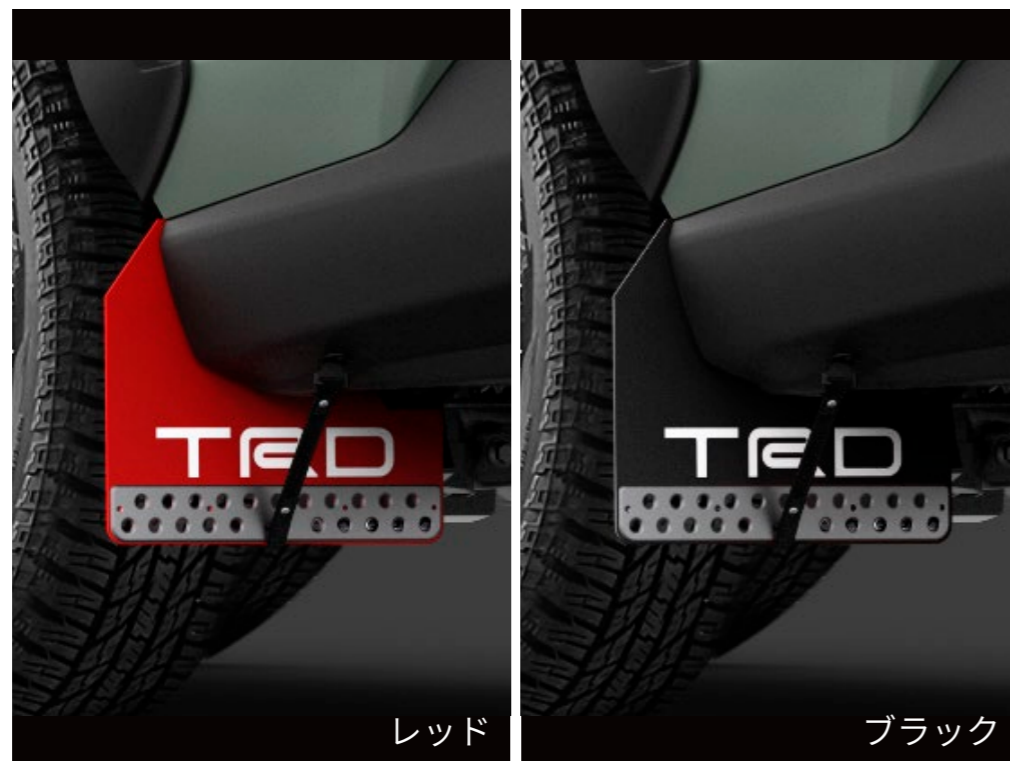
**506 マッドフラップ****1台分 30,800円(消費税抜き28,000円) 2.0H レッド〈VAF1〉、ブラック〈VAF2〉**

色：レッド、ブラック

材質：樹脂（EVA）

〔設定〕 除くZ、マッドガード **047**、MODELLISTAエアロキット（LEDフロントフォグランプ付車用 **301**、LEDフロントフォグランプ無車用 **302**）、サイドスカート **305**、リヤスパッツ **306**、サイドタフブレード **324**、サイドスカート **512**、リヤバンパースポイラー **513** 付車

**507 サイドデカール****1台分 33,000円(消費税抜き30,000円) 1.0H 〈VAG4〉**

材質：樹脂（ポリ塩化ビニル）

〔設定〕 除くZ、ドアエッジプロテクター（メッキ調 **045**、樹脂製 **046**）付車

**0.0H** は標準取付時間です。作業時間に応じた取付費が別途必要となります。価格は取付費を含まないトヨタカスタマイジング&ディベロップメント希望小売価格＜（消費税10%込み）'23年10月現在のもの＞で参考価格です。価格、取付費は販売店が独自に定めておりますので、詳しくは各販売店におたずねください。 ■装着用品・パーツ製造事業者：株式会社トヨタカスタマイジング&ディベロップメント  
■〔設定〕のない商品は、全車型に適用です。 ※商品に関するお問い合わせ先・注意事項についてはP.086～088をご覧ください。



## TRD Street Monster

Photo：G（ハイブリッド車）。ボディカラーのプラチナホワイトパールマイカ〈089〉はメーカーオプション。エアロパーツセット Street Monster（LED付）、バックドアガーニッシュ、オーバーフェンダー（ボディ色）、ハイレスポンスマフラーVer.S、IR（赤外線）カットフィルム（ダークスモーク）、20インチアルミホイール「TRD TF X-Limited」& ナットセットを装着しています。

※写真は灯火類を点灯させた状態です。写真の色や照度は実際とは異なります。



## COLOR [塗装済設定色]

その他のカラーは素地パーツを販売店にて塗装

089 プラチナホワイトパールマイカ

163 グレーメタリック

218 アティチュードブラックマイカ

Photo：G（ハイブリッド車）。ボディカラーのプラチナホワイトパールマイカ〈089〉はメーカーオプション。エアロパーツセット Street Monster（LED付）、バックドアガーニッシュ、オーバーフェンダー（ボディ色）、ハイレスポンスマフラーVer.S、IR（赤外線）カットフィルム（ダークスモーク）、20インチアルミホイール「TRD TF X-Limited」&ナットセットを装着しています。

※写真は灯火類を点灯させた状態です。写真の色や照度は実際とは異なります。

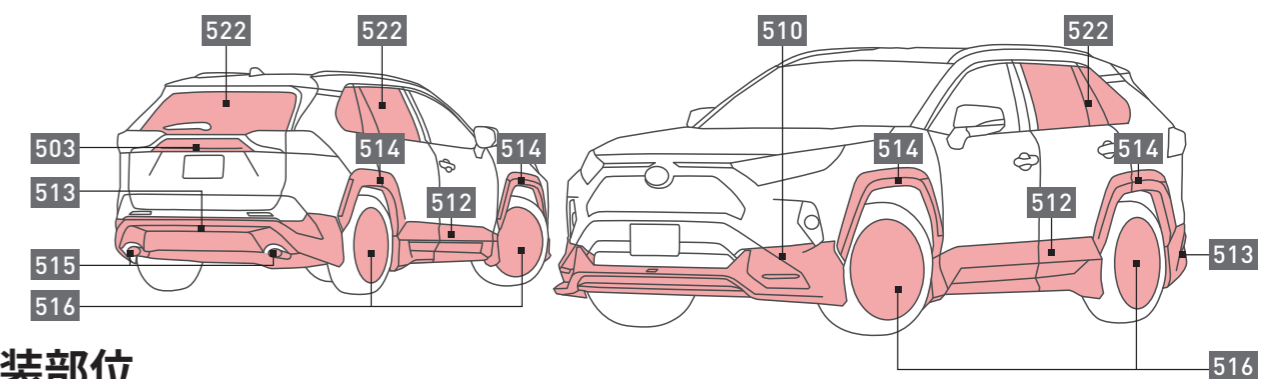

架装部位





510 フロントスポイラー（LED付）  
511 フロントスポイラー（LED無）



512 サイドスカート



513 リヤバンパースポイラー

### 508 エアロパーツセット Street Monster（LED付） 510 + 512 + 513 の合計金額

塗装済 217,800円（消費税抜き198,000円） パノラミックビューモニター付車 7.4H 〈VAEU〉、パノラミックビューモニター無車 6.9H 〈VADU〉

素地 204,600円（消費税抜き186,000円） パノラミックビューモニター付車 7.4H 12.0H 〈VBEU〉、パノラミックビューモニター無車 6.9H 12.0H 〈VBDU〉

設定 除く Adventure、Z、ドアエッジプロテクター（メッキ調045、樹脂製046）、マッドガード047、マッドフラップ506 付車

### 509 エアロパーツセット Street Monster（LED無） 511 + 512 + 513 の合計金額

塗装済 179,300円（消費税抜き163,000円） 5.4H 〈VAFU〉

素地 166,100円（消費税抜き151,000円） 5.4H 12.0H 〈VBFU〉

設定 除く Adventure、Z、ドアエッジプロテクター（メッキ調045、樹脂製046）、マッドガード047、マッドフラップ506 付車

0.0H は標準取付時間です。0.0H は標準塗装時間です。作業時間に応じた取付費、塗装費が別途必要となります。価格は取付費、塗装費を含まないトヨタカスタマイジング&ディベロップメント希望小売価格 <（消費税10%込み）'23年10月現在のもの>で参考価格です。価格、取付費、塗装費は販売店が独自に定めておりますので、詳しくは各販売店におたずねください。 ■装着用品・パーツ製造事業者：株式会社トヨタカスタマイジング&ディベロップメント ■設定のない商品は、全車型に適用です。 ※商品に関するお問い合わせ先・注意事項についてはP.086～088をご覧ください。

**510** フロントスポイラー（LED付）

塗装済 88,000円（消費税抜き80,000円）

パノラミックビューモニター付車 **3.5H** 〈VA1E〉パノラミックビューモニター無車 **3.0H** 〈VA1D〉

素地 83,600円（消費税抜き76,000円）

パノラミックビューモニター付車 **3.5H** **4.0H** 〈VB1E〉パノラミックビューモニター無車 **3.0H** **4.0H** 〈VB1D〉材質：樹脂（PPE） 地上高：オリジナルより約83mmダウン 全長：オリジナルより約49mmプラス **設定** 除くAdventure、Z

※LEDにON/OFFスイッチはございません（イグニッションONで常時点灯）。

※写真の色や照度は実際とは異なります。

**0.0H** は標準取付時間です。**0.0H** は標準塗装時間です。作業時間に応じた取付費、塗装費が別途必要となります。価格は取付費、塗装費を含まないトヨタカスタマイジング&ディベロップメント希望小売価格<（消費税10%込み）'23年10月現在のもの>で参考価格です。価格、取付費、塗装費は販売店が独自に定めておりますので、詳しくは各販売店におたずねください。 ■装着用品・パーツ製造事業者：株式会社トヨタカスタマイジング&ディベロップメント ■**設定**のない商品は、全車型に適用です。 ※商品に関するお問い合わせ先・注意事項についてはP.086~088をご覧ください。

**511** フロントスポイラー（LED無）

塗装済 49,500円（消費税抜き45,000円）

**1.5H** 〈VA1F〉

素地 45,100円（消費税抜き41,000円）

**1.5H** **4.0H** 〈VB1F〉材質：樹脂（PPE）  
地上高：オリジナルより約83mmダウン  
全長：オリジナルより約49mmプラス  
**設定** 除くAdventure、Z**512** サイドスカート

塗装済 83,600円（消費税抜き76,000円）

**2.5H** 〈VA2D〉

素地 79,200円（消費税抜き72,000円）

**2.5H** **4.0H** 〈VB2D〉材質：樹脂（PPE）  
地上高：オリジナルより約121mmダウン  
**設定** 除くAdventure、Z、ドアエッジプロテクター（メッキ調**045**、樹脂製**046**）、マッドガード**047**、マッドフラップ**506**付車**513** リヤバンパースポイラー

塗装済 46,200円（消費税抜き42,000円）

**1.4H** 〈VA3E〉

素地 41,800円（消費税抜き38,000円）

**1.4H** **4.0H** 〈VB3E〉材質：樹脂（PPE）  
地上高：オリジナルより約99mmダウン  
全長：オリジナルより約26mmプラス  
**設定** 除くAdventure、Z、マッドガード**047**、マッドフラップ**506**付車



### 503 バックドアガーニッシュ

22,000円(消費税抜き20,000円) **1.0H**〈VAL2〉

色：ブラック（202）

材質：樹脂（ABS）

設定 除く Z



色(塗装済):プラチナホワイトパールマイカ<089>

### 514 オーバーフェンダー（ボディ色）

塗装済 1台分 132,000円(消費税抜き120,000円) **2.0H**〈VA71〉

素地 1台分 127,600円(消費税抜き116,000円) **2.0H** **4.0H**〈VB71〉

材質：樹脂（PPE）

全幅：オリジナルより約15mmプラス

設定 除く Adventure、Z、ドアエッジプロテクター（メッキ調 **045**、樹脂製 **046**）、MODELLISTAエアロキット（LEDフロントフォグランプ付車用 **301**、LEDフロントフォグランプ無車用 **302**）、フロントスポイラー（LEDフロントフォグランプ付車用 **303**、LEDフロントフォグランプ無車用 **304**）付車

**0.0H** は標準取付時間です。**0.0H** は標準塗装時間です。作業時間に応じた取付費、塗装費が別途必要となります。価格は取付費、塗装費を含まないトヨタカスタマイジング&ディベロップメント希望小売価格<（消費税10%込み）'23年10月現在のもの>で参考価格です。価格、取付費、塗装費は販売店が独自に定めておりますので、詳しくは各販売店におたずねください。 ■装着用品・パーツ製造事業者：株式会社トヨタカスタマイジング&ディベロップメント ■ 設定のない商品は、全車型に適用です。 ※商品に関するお問い合わせ先・注意事項についてはP.086~088をご覧ください。



### 515 ハイレスポンスマフラーVer.S

132,000円(消費税抜き120,000円) **1.0H**〈VC11〉

材質：ステンレススチール

サイズ：【テールエンド】 W110×H70mm

地上高：【ハイブリッド車】 オリジナルより約12mmダウン

【ガソリン車】 オリジナルより約25mmダウン

テール：左右2本オーバル

**設定** 除くZ



### 516 20インチアルミホイール「TRD TF X-Limited」& ナットセット \*1\*2\*3

1台分 246,950円(消費税抜き224,500円) **2.2H**〈VR0U〉

切削光輝とブラックマイカ塗装の2トーンです。

色：ブラックマイカ×ポリッシュ

サイズ：20×7.5J インセット36

**設定** 除くZ、キー付ホイールナット **053** 付車

\*1. 価格には、センターキャップ、バルブも含まれます。 \*2. 標準装着のホイールナットはご使用になれません。付属のホイールナットをご使用ください。 \*3. タイヤは含まれません。別途タイヤ（245/45R20）4本が必要となります。

**0.0H** は標準取付時間です。作業時間に応じた取付費が別途必要となります。価格は取付費を含まないトヨタカスタマイジング&ディベロップメント希望小売価格<（消費税10%込み）'23年10月現在のもの>で参考価格です。価格、取付費は販売店が独自に定めておりますので、詳しくは各販売店におたずねください。 ■装着用品・パーツ製造事業者：株式会社トヨタカスタマイジング&ディベロップメント ■

**設定** のない商品は、全車型に適用です。 ※商品に関するお問い合わせ先・注意事項についてはP.086～088をご覧ください。



※装着イメージ



ロゴアップ

## 324 サイドタフブレード

77,000円(消費税抜き70,000円) **2.3H**〈WAG9〉

ボディサイドに装着。メリハリのある造形が、アグレッシブなスタイリングを強調するパーツです。

材質:【ブラック部】樹脂(ポリプロピレン)+合成ラバー(EPDM) 【シルバー部】アルミニウム

【設定】 除くZ、マッドガード **047**、MODELLISTAエアロキット(LEDフロントフォグランプ付車用) **301**、MODELLISTAエアロキット(LEDフロントフォグランプ無車用) **302**、サイドスカート **305**、サイドプロテクター **314** 付車

※乗降を補助する機能はありません。

サイドタフブレードの詳細はこちらをご覧ください。



**0.0H** は標準取付時間です。作業時間に応じた取付費が別途必要となります。価格は取付費を含まないトヨタカスタマイジング&ディベロップメント希望小売価格<(消費税10%込み)>'23年10月現在のもの>で参考価格です。価格、取付費は販売店が独自に定めておりますので、詳しくは各販売店におたずねください。 ■装着用品・パーツ製造事業者:株式会社トヨタカスタマイジング&ディベロップメント

■【設定】のない商品は、全車型に適用です。 ※商品に関するお問い合わせ先・注意事項についてはP.086~088をご覧ください。



## 334 20インチ アルミホイール&タイヤセット（ロックナット付）

1台分435,050円（消費税抜き395,500円）0.5H〈WD3U〉

MODELLISTA WingDancer XIV 〈ブラック×ポリッシュ〉 & ミシュラン PILOT SPORT 4 SUV  
サイズ：20×7.5J & 245/45R20インセット36

設定 除く Adventure、キー付ホイールナット 053 付車

※価格にはセンターキャップ、バルブ、ロックナット、専用パターンキーも含まれます。

※商品にホイールナットは付属しておりません。標準装備のホイールナットをご使用ください。



## 318 17インチ アルミホイールセット\*1\*2

1台分110,000円（消費税抜き100,000円）2.2H〈WR71〉

MODELLISTA WingDancer XII 〈ブラック×ポリッシュ〉  
サイズ：17×7.0J

設定 除く Z、キー付ホイールナット 053 付車

\*1. 価格には、ナット、センターキャップ、バルブ、ホイールナットアダプターも含まれます。 \*2. 装着には、別途タイヤ（推奨：225/65R17×4）が必要となります。17インチ装着車に取り付ける場合は、標準装備のタイヤが使用可能です。

0.0H は標準取付時間です。作業時間に応じた取付費が別途必要となります。価格は取付費を含まないトヨタカスタマイジング&ディベロップメント希望小売価格〈（消費税10%込み）'23年10月現在のもの〉で参考価格です。価格、取付費は販売店が独自に定めておりますので、詳しくは各販売店におたずねください。 ■装着用品・パーツ製造事業者：株式会社トヨタカスタマイジング&ディベロップメント

■設定のない商品は、全車型に適用です。 ※商品に関するお問い合わせ先・注意事項についてはP.086～088をご覧ください。



## 335 スピーカーセット（標準スピーカー交換タイプ）

1台分46,200円（消費税抜き42,000円）**1.0H**〈WEA1〉

標準スピーカーからの置き換えで、クリアかつ豊かなサウンドを演出します。

セット内容：16cmスピーカー・車両取付ブラケット・ワイヤーハーネス×各4セット（1台分）

**設定** 除くプレミアムサウンド8chスピーカー&ダブルツィーターシステム（販売店装着オプション）付車

※大音量を出されるとお使いのオーディオシステムに負担をかけ、故障の原因になることがあります。適度な音量でお楽しみください。

定格入力	70W	音圧レベル	87dB/W・m
最大入力	320W	インピーダンス	4Ω

\*1. 写真の色や照度は実際とは異なります。

**0.0H** は標準取付時間です。作業時間に依じた取付費が別途必要となります。価格は取付費を含まないトヨタカスタマイジング&ディベロップメント希望小売価格<（消費税10%込み）'23年10月現在のもの>で参考価格です。価格、取付費は販売店が独自に定めておりますので、詳しくは各販売店におたずねください。 ■装着用品・パーツ製造事業者：株式会社トヨタカスタマイジング&ディベロップメント

■ **設定** のない商品は、全車型に適用です。 ※商品に関するお問い合わせ先・注意事項についてはP.086~088をご覧ください。



## 320 スカッフプレート\*1

フロント左右（2枚）41,800円（消費税抜き38,000円）**0.9H**〈WEC1〉

フロントドア開閉に連動して、ブルーのイルミネーションにより、先進的なイメージを演出します。

材質：【プレート】ステンレススチール 【発光部】樹脂（アクリル）

**設定** ハンズフリーパワーバックドア（標準装備、メーカーオプション）付車、除くZ、プロテクションフィルム（ロッカー）**069** 付車

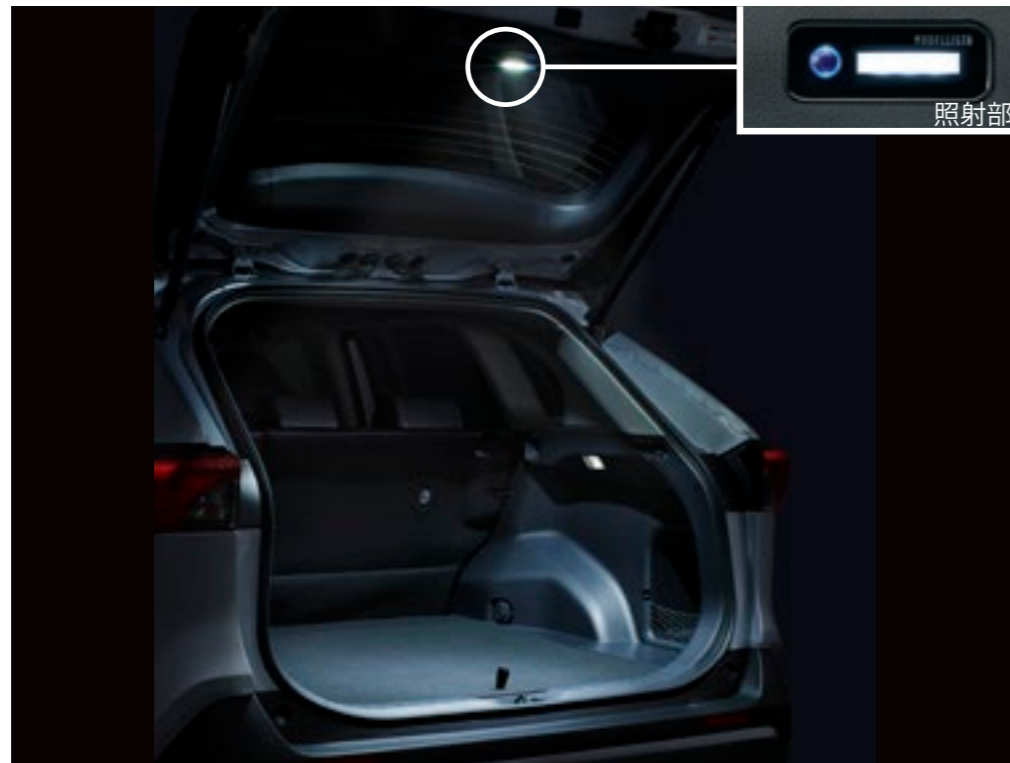

## 322 ラゲージLED\*1

25,300円(消費税抜き23,000円) 1.0H <WE32>

バックドアの開閉と連動して光るLED。明るさを3段階に調整可能です。  
※照射部の写真は当該車両とは異なります。

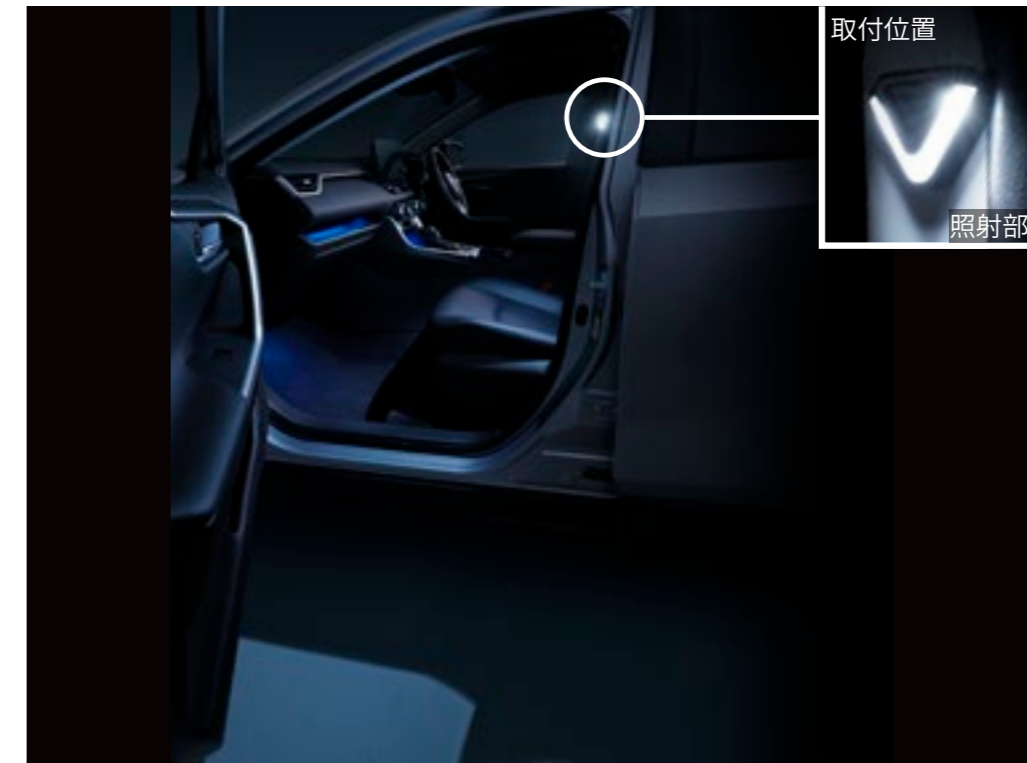

## 323 LEDスマートフットライト\*1

フロント左右2個セット 24,200円(消費税抜き22,000円) 1.6H <WE31>

センターピラーの前方に取り付ける小型LEDライト。運転席・助手席それぞれのドア開閉に連動して点灯するホワイトビームが足元を広角に照射し、夜間の乗降をサポートします。  
LED:ホワイト

\*1. 写真の色や照度は実際とは異なります。

0.0H は標準取付時間です。作業時間に応じた取付費が別途必要となります。価格は取付費を含まないトヨタカスタマイジング&ディベロップメント希望小売価格<(消費税10%込み)>'23年10月現在のもの>で参考価格です。価格、取付費は販売店が独自に定めておりますので、詳しくは各販売店におたずねください。 ■装着用品・パーツ製造事業者：株式会社トヨタカスタマイジング&ディベロップメント

■設定のない商品は、全車型に適用です。 ※商品に関するお問い合わせ先・注意事項についてはP.086~088をご覧ください。





## 325 ドアハンドルプロテクター

1台分(4枚)6,600円(消費税抜き6,000円) **0.2H**

ブラック〈WAG1〉、シルバー〈WAG7〉

ドアハンドルのくぼみ部分に貼るカーボン調フィルム。ツメなどによるボディへの傷つきを防ぎます。フロント・リヤ各2枚。

色：ブラック、シルバー

材質：樹脂（ポリ塩化ビニル）

**0.0H** は標準取付時間です。作業時間に応じた取付費が別途必要となります。価格は取付費を含まないトヨタカスタマイジング&ディベロップメント希望小売価格＜（消費税10%込み）'23年10月現在のもの＞で参考価格です。価格、取付費は販売店が独自に定めておりますので、詳しくは各販売店におたずねください。 ■装着用品・パーツ製造事業者：株式会社トヨタカスタマイジング&ディベロップメント

■設定のない商品は、全車型に適用です。 ※商品に関するお問い合わせ先・注意事項についてはP.086～088をご覧ください。





## 517 ルーフラック

165,000円（消費税抜き150,000円）1.0H〈VAJ7〉

荷物の積載や固定の利便性を向上させ、エクステリアをより屈強な印象へ変化させます。

色：ブラック 材質：アルミニウム サイズ：L1,471×W1,236×H290mm 全高：オリジナルより約193mmプラス 本体重量：約12.5kg 許容積載荷重：30kg

〔設定〕 除くZ、システムラック・ベースラック（ルーフオンタイプ）003、システムラックアタッチメント（スキー&スノーボード004、サーフボード005、アルミラック006、ルーフボックス007）付車



## 518 ルーフラック用クロスバー

8,800円（消費税抜き8,000円）0.2H〈VAJ8〉

TRDのルーフラック専用のクロスバーです。下記適応サイズの各種アタッチメント装着が可能になります。

色：ブラック

材質：アルミニウム

アタッチメント適応サイズ：W32×H23mm

〔設定〕 ルーフラック 517 付車、除くZ



0.0H は標準取付時間です。作業時間に応じた取付費が別途必要となります。価格は取付費を含まないトヨタカスタマイジング&ディベロップメント希望小売価格<（消費税10%込み）'23年10月現在のもの>で参考価格です。価格、取付費は販売店が独自に定めておりますので、詳しくは各販売店におたずねください。 ■装着用品・パーツ製造事業者：株式会社トヨタカスタマイジング&ディベロップメント  
■〔設定〕のない商品は、全車型に適用です。 ※商品に関するお問い合わせ先・注意事項についてはP.086～088をご覧ください。

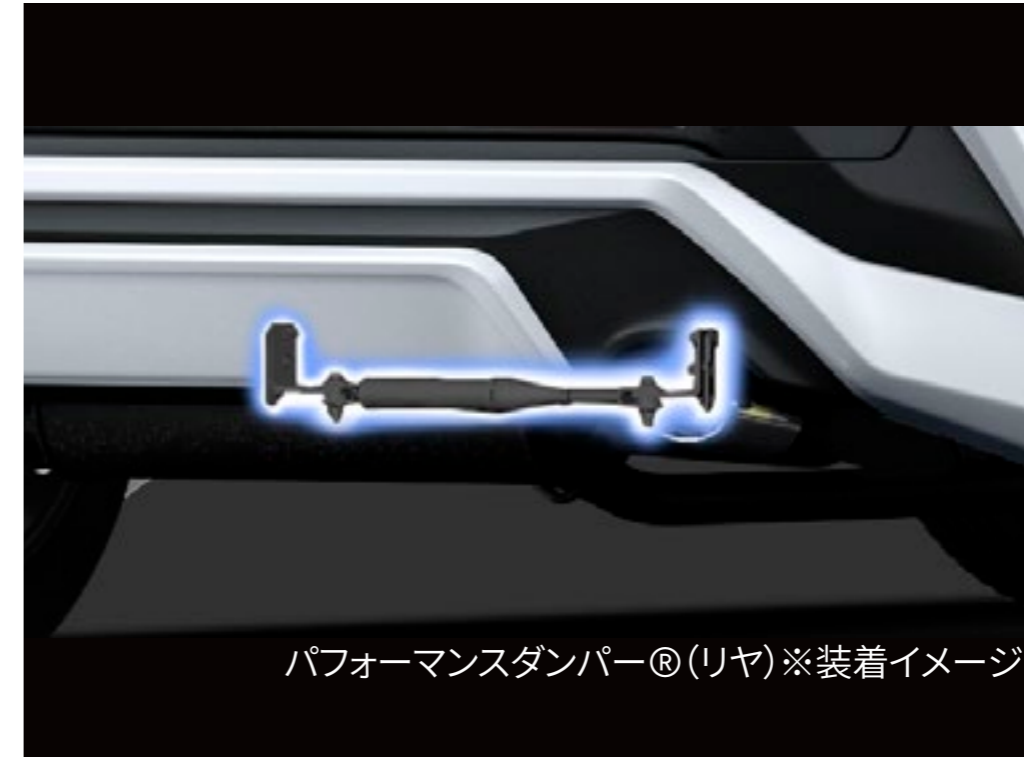

### 519 パフォーマンスダンパー®

1台分 99,000円(消費税抜き90,000円) **1.0H**〈VC5A〉

ボディ前後に取り付ける車種専用設計のダンパーです。走行中に感じる振動や騒音を解消することにより、乗車時の快適性と高速走行時の操縦安定性を高次元で両立します。ボディ剛性強化とは異なる上質な走りを実現します。

**設定** 除くZ

※「PERFORMANCE DAMPER/パフォーマンスダンパー」はヤマハ発動機(株)の登録商標です。

**0.0H** は標準取付時間です。作業時間に応じた取付費が別途必要となります。価格は取付費を含まないトヨタカスタマイジング&ディベロップメント希望小売価格<(消費税10%込み)>'23年10月現在のもの>で参考価格です。価格、取付費は販売店が独自に定めておりますので、詳しくは各販売店におたずねください。 ■装着用品・パーツ製造事業者：株式会社トヨタカスタマイジング&ディベロップメント

■ **設定** のない商品は、全車型に適用です。 ※商品に関するお問い合わせ先・注意事項についてはP.086~088をご覧ください。



## 530 リフトアップサスペンションセット

132,000円(消費税抜き120,000円)

パノラミックビューモニター付車 **6.8H**〈VCCU〉

パノラミックビューモニター無車 **6.3H**〈VC3U〉

コイルスプリングとショックアブソーバーのセットです。  
 リフトアップ量：オリジナルより約10mmリフトアップ

**設定** Adventure（ガソリン車）



ハイブリッド車用



ガソリン車用

## 520 プッシュスタートスイッチ

15,400円(消費税抜き14,000円) **0.4H**〈VCJ1〉

TRDロゴ入りのプッシュスタートスイッチです。

ボタン色：レッド

**設定** 除くZ



## 521 セキュリティ付ナンバープレートボルト

1台分 6,050円(消費税抜き5,500円) **0.1H**〈VAC5〉

ナンバープレートの盗難を防止する、TRDロゴ入りのナンバープレートロックボルトです。

**設定** 除く字光式ナンバープレート付車

**0.0H** は標準取付時間です。作業時間に応じた取付費が別途必要となります。価格は取付費を含まないトヨタカスタマイジング&ディベロップメント希望小売価格<（消費税10%込み）'23年10月現在のもの>で参考価格です。価格、取付費は販売店が独自に定めておりますので、詳しくは各販売店におたずねください。 ■装着用品・パーツ製造事業者：株式会社トヨタカスタマイジング&ディベロップメント

■ **設定** のない商品は、全車型に適用です。 ※商品に関するお問い合わせ先・注意事項についてはP.086~088をご覧ください。

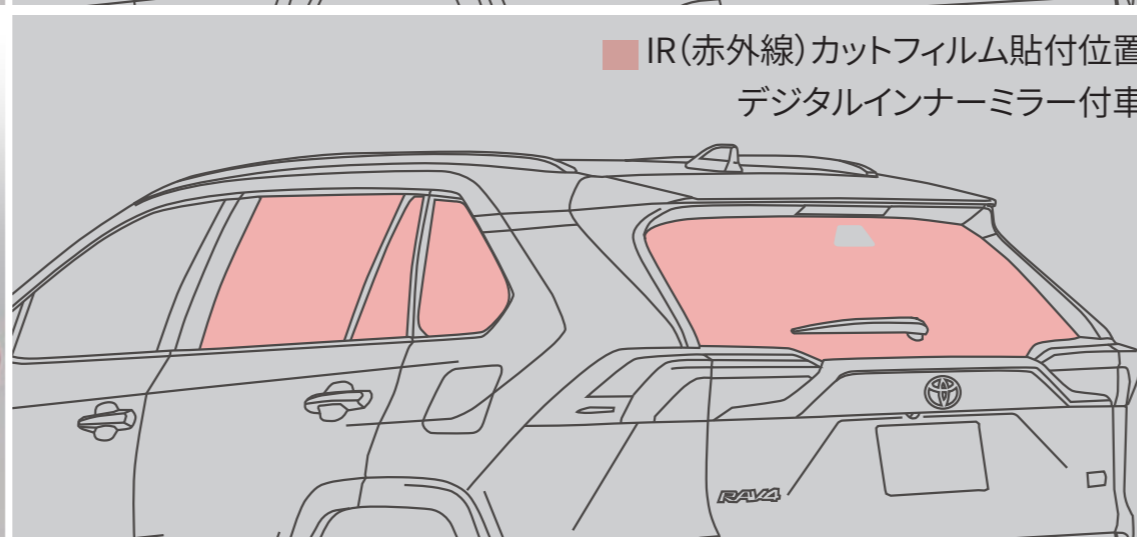
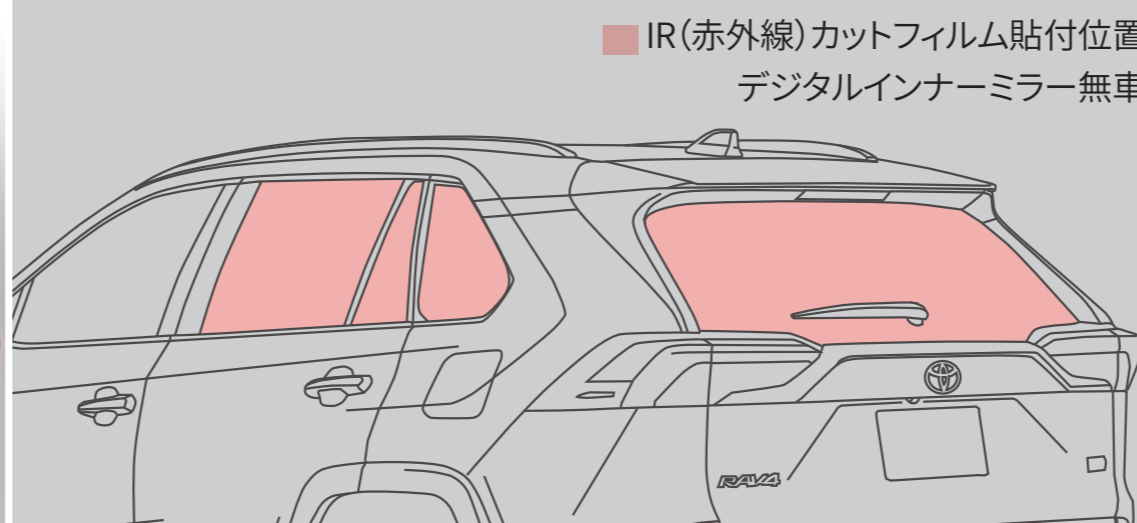

## 522 IR(赤外線)カットフィルム

1台分 27,500円(消費税抜き25,000円) **2.0H**

スモーク(VCH4)、ダークスモーク(VCH5)

赤外線を抑えることにより、真夏の直射日光による肌への「ジリジリ感」を緩和するウインドウフィルム。車内の温度上昇を緩和し、エアコンの効果を向上させます。

色:スモーク、ダークスモーク 材質:樹脂(PET)

	スモーク	ダークスモーク
可視光透過率	約21%	約8%
紫外線カット率	約99%	約99%
赤外線カット率	約54%	約60%

※デジタルインナーミラー無車、デジタルインナーミラー付車それぞれ専用品となります。

**0.0H** は標準取付時間です。作業時間に応じた取付費が別途必要となります。価格は取付費を含まないトヨタカスタマイジング&ディベロップメント希望小売価格<(消費税10%込み)>'23年10月現在のもの>で参考価格です。価格、取付費は販売店が独自に定めておりますので、詳しくは各販売店におたずねください。 ■装着用品・パーツ製造事業者:株式会社トヨタカスタマイジング&ディベロップメント

■設定のない商品は、全車型に適用です。 ※商品に関するお問い合わせ先・注意事項についてはP.086~088をご覧ください。



ロゴアップ



ボックスオープン時



ブラック

シルバー

## 524 ラゲージマット

13,200円(消費税抜き12,000円)〈VCH7〉

積載時の、ラゲージ部分の汚れや傷つきを防止します。裏側には剛性の素材を採用し、しわや織り癖も防ぎます。簡単脱着でお手入れも楽に行えます。TRDロゴ入り。

材質：ポリプロピレン

設定 除くZ

## 525 ラゲージボックス

9,900円(消費税抜き9,000円)〈VCH3〉

間仕切りにより、最大で3つのスペースに区分けできる収納ボックス。使用しない時は折りたたんでコンパクトに車両搭載可能です。

設定 除くZ

## 526 サンシェード

9,900円(消費税抜き9,000円)〈VCH1〉

ウインドシールドガラス用でRAV4専用設計です。使用しない時はコンパクトに収納可能です。

設定 除くZ

## 527 ドアハンドルプロテクター

1台分6,600円(消費税抜き6,000円)

0.2H ブラック〈VAG1〉

シルバー〈VAG7〉

ドアハンドルのくぼみ部分に貼るカーボン調フィルム。ツメなどによるボディへの傷つきを防ぎます。フロント・リヤ各2枚。TRDロゴ入り。

色：ブラック、シルバー

材質：樹脂（ポリ塩化ビニル）

**0.0H** は標準取付時間です。作業時間に応じた取付費が別途必要となります。価格は取付費を含まないトヨタカスタマイジング&ディベロップメント希望小売価格〈（消費税10%込み）'23年10月現在のもの〉で参考価格です。価格、取付費は販売店が独自に定めておりますので、詳しくは各販売店におたずねください。 ■装着用品・パーツ製造事業者：株式会社トヨタカスタマイジング&ディベロップメント

■  設定 のない商品は、全車型に適用です。 ※商品に関するお問い合わせ先・注意事項についてはP.086～088をご覧ください。



## 528 17インチアルミホイール

「CRIMSON MG MONSTER」 \*1\*2\*3\*4\*5

1台分 167,200円(消費税抜き152,000円) 2.2H &lt;VR71&gt;

サイズ：17×7.0J インセット35 色：マットブラックポリッシュ  
 推奨タイヤ：【Adventure】YOKOHAMA GEOLANDAR A/T G015  
 245/65R17 111H 【除くAdventure】標準装備タイヤを含む  
 225/65R17

設定 除くZ、キー付ホイールナット 053 付車



## 529 17インチアルミホイール「TOM'S TH01」 \*1\*2\*3\*4

1台分 110,000円(消費税抜き100,000円) 2.2H シルバー&lt;VR72&gt;、ブラック/ダイヤカット&lt;VR73&gt;

サイズ：17×7.0J インセット38  
 色：シルバー、ブラック/ダイヤカット  
 推奨タイヤ：標準装備タイヤを含む225/65R17  
 設定 除くZ、キー付ホイールナット 053 付車



\*1. 価格には、ナット、センターキャップ、バルブも含まれます。 \*2. 標準装着のホイールナットはご使用になれません。付属のホイールナットをご使用ください。 \*3. タイヤは含まれません。17インチ装着車以外は、別途タイヤ4本が必要となります。 \*4. 17インチ装着車に取り付ける場合は、標準装備のタイヤ（225/65R17）が使用可能です。 \*5. Adventure以外のグレードにAdventureグレード推奨タイヤ（245/65R17）の装着はできません。

0.0H は標準取付時間です。作業時間に応じた取付費が別途必要となります。価格は取付費を含まないトヨタカスタマイジング&ディベロップメント希望小売価格<（消費税10%込み）'23年10月現在のもの>で参考価格です。価格、取付費は販売店が独自に定めておりますので、詳しくは各販売店におたずねください。 ■装着用品・パーツ製造事業者：株式会社トヨタカスタマイジング&ディベロップメント  
 ■設定のない商品は、全車型に適用です。 ※商品に関するお問い合わせ先・注意事項についてはP.086～088をご覧ください。



## Adventure“OFFROAD package II” Style\*1



### 特別仕様車と同じパーツで、よりタフなスタイルに。

凹凸があり、ツヤを抑えた質感のGORI GORI BLACK 塗装がワイルドな印象を演出します。

#### 074 フロントバンパーセット（GORI GORI BLACK塗装）\*2\*3

144,320円（消費税抜き131,200円） パノラミックビューモニター付車 2.3H〈FCCU〉、  
パノラミックビューモニター無車 1.5H〈FCDU〉

設定 Adventure

#### 075 フロントバンパー&スキッドプレートセット（GORI GORI BLACK塗装）\*2\*3

209,836円（消費税抜き190,760円）

○：付車 ×：無車

パノラミックビューモニター （メーカーオプション）	ハンズフリーパワーバックドア （メーカーオプション）	取付時間	追工コード
○	○	3.6H	〈FCNU〉
○	×	3.4H	〈FCQU〉
×	○	2.8H	〈FCSU〉
×	×	2.6H	〈FCUU〉

設定 Adventure

※写真は特別仕様車 Adventure“OFFROAD package II”（ハイブリッド車）。

\*1. 既販のAdventureにも装着可能です。\*2. パーキングサポートブレーキ（前後方静止物）無車には装着できません。\*3. GORI GORI BLACK塗装のお取り扱い上の注意の詳細は、P.086をご覧ください。

0.0H は標準取付時間です。作業時間に応じた取付費が別途必要となります。価格は取付費を含まないメーカー希望小売価格＜（消費税10%込み）'23年10月現在のもの＞で参考価格です。価格、取付費は販売店が独自に定めておりますので、詳しくは各販売店におたずねください。 ■装着用品・パーツ製造事業者：トヨタ自動車株式会社 ■設定のない商品は、全車型に適用です。 ※商品に関するお問い合わせ先・注意事項についてはP.086～088をご覧ください。



## 076 ドアミラーカバー（GORI GORI BLACK塗装）\*1

12,540円（消費税抜き11,400円）0.4H〈FDAU〉

設定 Adventure



## 077 バックドアガーニッシュ（マット調ブラック塗装）

ガソリン車17,017円（消費税抜き15,470円）0.6H〈FDBU〉

ハイブリッド車17,578円（消費税抜き15,980円）0.6H〈FDCU〉

設定 除くZ

※写真は特別仕様車 Adventure“OFFROAD package II”（ハイブリッド車）。\*1. GORI GORI BLACK塗装のお取り扱い上の注意の詳細は、P.086をご覧ください。

0.0H は標準取付時間です。作業時間に応じた取付費が別途必要となります。価格は取付費を含まないメーカー希望小売価格＜（消費税10%込み）'23年10月現在のもの＞で参考価格です。価格、取付費は販売店が独自に定めておりますので、詳しくは各販売店におたずねください。■装着用品・パーツ製造事業者：トヨタ自動車株式会社 ■設定のない商品は、全車型に適用です。※商品に関するお問い合わせ先・注意事項についてはP.086～088をご覧ください。



**073** 18インチアルミホイールセット（キー付ホイールナット  
[ブラック]・マット調ブラック塗装） **\*1\*2\*3**

1台分205,062円（消費税抜き186,420円） **2.2H**〈FDMU〉

設定 Adventure

※写真は当該車両とは異なります。

**071** 18インチアルミホイール（マット調ブラック塗装） **\*1\*2**

1台分191,312円（消費税抜き173,920円） **2.2H**〈FDNU〉

設定 Adventure

※写真は当該車両とは異なります。

**\*1.**価格には、センターキャップ、バルブも含まれます。 **\*2.**タイヤは含まれません。別途タイヤが必要になります。特別仕様車に採用されているファルケン「WILDPEAK A/T TRAIL 01A」(225/60R18 100H)を推奨します。また、推奨タイヤを取り付けた場合の全高および最低地上高は、オリジナルより約5mmダウンします。 **\*3.**キー付ホイールナット（ブラック）は、単品でもご購入いただけます。詳しくはP.075をご覧ください。

**0.0H** は標準取付時間です。作業時間に応じた取付費が別途必要となります。価格は取付費を含まないメーカー希望小売価格＜（消費税10%込み）'23年10月現在のもの＞で参考価格です。価格、取付費は販売店が独自に定めておりますので、詳しくは各販売店におたずねください。 ■装着用品・パーツ製造事業者：トヨタ自動車株式会社 ■設定のない商品は、全車型に適用です。 ※商品に関するお問い合わせ先・注意事項についてはP.086～088をご覧ください。



グレーメタリック塗装（フロント）

グレーメタリック塗装（リヤ）

## 072 スキッドプレートセット

### フロント・リヤセット

**GORI GORI BLACK 塗装 66,352円（消費税抜き60,320円）**

**グレーメタリック塗装 30,932円（消費税抜き28,120円）**

○：付車 ×：無車

パノラミックビューモニター （メーカーオプション）	ハンズフリーパワーバックドア （メーカーオプション）	塗装	取付時間	追工コード
○	○	GORI GORI BLACK 塗装*1 グレーメタリック塗装	2.9H	<FCEU> <FCFU>
○	×	GORI GORI BLACK 塗装*1 グレーメタリック塗装	2.7H	<FCGU> <FCHU>
×	○	GORI GORI BLACK 塗装*1 グレーメタリック塗装	2.1H	<FCJU> <FCKU>
×	×	GORI GORI BLACK 塗装*1 グレーメタリック塗装	1.9H	<FCLU> <FCMU>

設定 Adventure

※写真は当該車両とは異なります。

\*1. GORI GORI BLACK塗装のお取り扱い上の注意の詳細は、P.086をご覧ください。

0.0H は標準取付時間です。作業時間に応じた取付費が別途必要となります。価格は取付費を含まないメーカー希望小売価格＜（消費税10%込み）'23年10月現在のもの＞で参考価格です。価格、取付費は販売店が独自に定めておりますので、詳しくは各販売店におたずねください。 ■装着用品・パーツ製造事業者：トヨタ自動車株式会社 ■設定のない商品は、全車型に適用です。 ※商品に関するお問い合わせ先・注意事項についてはP.086～088をご覧ください。



## 001 バイカラーLEDフォグランプ (切り替え式)

49,500円(消費税抜き45,000円)

パノラミックビューモニター付車 **1.7H** <KC28>

パノラミックビューモニター無車 **1.2H** <KC22>

2パターンの発光色（ホワイト・イエロー）を採用したLEDフォグランプ。手元のフォグランプスイッチ操作で切り替えができます。様々なドライブシーンに対応。光でドライバーをサポートします。

**設定** Adventure、除く霜取りウォッシャー付車

※イグニッションオン後の初回点灯および一定時間経過後の再点灯はホワイトで点灯します。詳しい操作や点灯条件は販売店におたずねください。

※保安基準第33条適合品

※写真は灯火類を点灯させた状態です。

※写真の色や照度は実際とは異なります。



## 002 フォグランプ（LED）

### 寒冷地仕様

51,370円（消費税抜き46,700円）\*1

X 1.4H〈DACU〉、Z 1.9H〈DANU〉

### 除く寒冷地仕様

50,600円（消費税抜き46,000円）\*2

X 1.4H〈DANU〉、Z 1.9H〈DACU〉

設定 X、Z

※写真の色や照度は実際とは異なります。

\*1.当該商品を装着する際、スイッチキットが必要となります。スイッチキット10,670円（消費税抜き9,700円）の価格を含んでいます。 \*2.当該商品を装着する際、スイッチキットが必要となります。スイッチキット9,900円（消費税抜き9,000円）の価格を含んでいます。

0.0H は標準取付時間です。作業時間に応じた取付費が別途必要となります。価格は取付費を含まないメーカー希望小売価格＜（消費税10%込み）'23年10月現在のもの＞で参考価格です。価格、取付費は販売店が独自に定めておりますので、詳しくは各販売店におたずねください。 ■装着用品・パーツ製造事業者：トヨタ自動車株式会社 ■設定のない商品は、全車型に適用です。 ※商品に関するお問い合わせ先・注意事項についてはP.086～088をご覧ください。



**003 システムラック・ベースラック**  
**（ルーフオンタイプ） \*1**

38,500円（消費税抜き35,000円）

販売店取付**0.5H**〈N9E2〉、お客様取付〈N9E3〉

サイズ：L110×W1,190×H110mm

本体重量：6.0kg（1セット）

許容積載荷重：75.0kg（含むアタッチメントの重量）

材質：【本体】樹脂（ポリアミド） 【バー】アルミニウム



**004 システムラックアタッチメント**  
**（スキー&スノーボード） \*1**

22,000円（消費税抜き20,000円）

販売店取付**0.4H**〈N9EJ〉、お客様取付〈N9EK〉

サイズ：L75×W815×H130mm

本体重量：3.2kg（1セット）

材質：【アーム部】アルミニウム

【クッション】合成ラバー（EPDM）

**設定** システムラック・ベースラック（ルーフオンタイプ）付車



**005 システムラックアタッチメント**  
**（サーフボード） \*1**

17,600円（消費税抜き16,000円）

販売店取付**0.3H**〈N9EN〉、お客様取付〈N9EP〉

サイズ：L150×W195+積載物×H75mm

本体重量：3.2kg（1セット）

材質：スチール、樹脂（ポリプロピレン）

**設定** システムラック・ベースラック（ルーフオンタイプ）付車

\*1. スキー、スノーボード、サーフボードの種類によっては積載できない場合があります。

**0.0H** は標準取付時間です。作業時間に応じた取付費が別途必要となります。価格は取付費を含まないメーカー希望小売価格＜（消費税10%込み）'23年10月現在のもの＞で参考価格です。価格、取付費は販売店が独自に定めておりますので、詳しくは各販売店におたずねください。 ■装着用品・パーツ製造事業者：トヨタ自動車株式会社 ■**設定** のない商品は、全車型に適用です。 ※商品に関するお問い合わせ先・注意事項についてはP.086～088をご覧ください。



## 006 システムラックアタッチメント（アルミラック）\*1

45,100円（消費税抜き41,000円）

販売店取付0.6H〈N9EG〉、お客様取付〈N9EH〉

サイズ：L1,185×W830×H85mm

本体重量：6.7kg（1セット）

許容積載荷重：50.0kg

材質：アルミニウム

設定 システムラック・ベースラック（ルーフオンタイプ）付車



## 007 システムラックアタッチメント（ルーフボックス）\*1

94,600円（消費税抜き86,000円）

販売店取付0.5H〈N9EQ〉、お客様取付〈N9ER〉

サイズ：L2,035×W860×H310mm

本体重量：19.0kg（1セット）

許容積載荷重：50.0kg

材質：【ボックス部】樹脂（ポリプロピレン） 【カバー部】樹脂（ABS）

設定 システムラック・ベースラック（ルーフオンタイプ）付車

\*1. スキー、スノーボード、サーフボードの種類によっては積載できない場合があります。

0.0H は標準取付時間です。作業時間に応じた取付費が別途必要となります。価格は取付費を含まないメーカー希望小売価格＜（消費税10%込み）'23年10月現在のもの＞で参考価格です。価格、取付費は販売店が独自に定めておりますので、詳しくは各販売店におたずねください。 ■装着用品・パーツ製造事業者：トヨタ自動車株式会社 ■設定のない商品は、全車型に適用です。 ※商品に関するお問い合わせ先・注意事項についてはP.086～088をご覧ください。





## 012 フロアマット (ラグジュアリータイプ) \*1★

1台分 36,300円(消費税抜き33,000円)  
〈A2AG〉

シャープな幾何学立体的デザインで「力強さ」と「緻密さ」を演出した車種専用メタルネーム付きの上級フロアマット。さらに、抗ウィルス・抗アレルギー物質・抗菌・消臭・防汚の機能をもった“PENTAGON STAR5α”対応で、デザイン性と機能性を兼ね備えています。

色:ブラック

材質:ポリプロピレン

ベーシック「いちおし」セット あわせて▶ P.006もご覧ください

**PENTAGON®**  
STAR 5α ★★★★★

“PENTAGON STAR5α”は東京大学先端研と(株)富士通研究所が共同開発した“光触媒チタンアパタイト”をカーペットに取り入れています。  
※“PENTAGON STAR5α”は林テレンプ株式会社、ヨシミツ毛織株式会社の登録商標です。  
※光触媒チタンアパタイトは日本特許3697608号取得。

## 013 フロアマット（デラックスタイプ）\*1★

1台分 27,500円(消費税抜き25,000円)〈A2AH〉

個性的なパターンが縦基調に配されたフロアマット。ループの凹凸が、RAV4の「SUVらしい力強さ」を表現しています。車種専用刺繍ネーム付き。

色:ブラック

材質:ポリプロピレン

ベーシック「いちおし」セット あわせて▶ P.006もご覧ください

### ★フロアマットを固定する工夫が施されています。

運転席側は2カ所に取り付けられた回転ノブでフロアマットをしっかり固定。走行中のマットのずれを防止します。取り外しもスムーズにできます。

※写真は当該車両とは異なります。

■回転ノブ取り付け部位

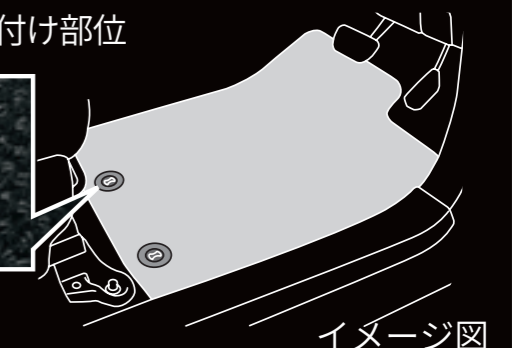

イメージ図

\*1. トヨタ純正フロアマットは難燃性・耐久性等、車両同等の品質基準をクリアしています。他のフロアマット類と重ねて使用しないでください。

0.0H は標準取付時間です。作業時間に応じた取付費が別途必要となります。価格は取付費を含まないメーカー希望小売価格<(消費税10%込み)>'23年10月現在のもの>で参考価格です。価格、取付費は販売店が独自に定めておりますので、詳しくは各販売店におたずねください。 ■装着用品・パーツ製造事業者:トヨタ自動車株式会社 ■設定のない商品は、全車型に適用です。 ※商品に関するお問い合わせ先・注意事項についてはP.086~088をご覧ください。



## 078 3Dレザー調フロアマット\*1★

1台分27,500円(消費税抜き25,000円)  
〈A2BA〉

立体構造により埃や汚れをカバーする範囲を広げ、室内フロアにジャストフィット。革シボ調の表面処理をしており、水洗いしやすい機能を持ち、デザイン性と清掃のしやすさを兼ね備えています。

色：ブラック 材質：ポリ塩化ビニル

★フロアマットを固定する工夫についてはP.057参照

\*1. トヨタ純正フロアマットは難燃性・耐久性等、車両同等の品質基準をクリアしています。他のフロアマット類と重ねて使用しないでください。

0.0H は標準取付時間です。作業時間に応じた取付費が別途必要となります。価格は取付費を含まないメーカー希望小売価格＜（消費税10%込み）'23年10月現在のもの＞で参考価格です。価格、取付費は販売店が独自に定めておりますので、詳しくは各販売店におたずねください。 ■装着用品・パーツ製造事業者：トヨタ自動車株式会社 ■設定のない商品は、全車型に適用です。 ※商品に関するお問い合わせ先・注意事項についてはP.086～088をご覧ください。



SRS SIDE AIRBAG 対応\*1

生地アップ

## 019 革調シートカバー\*2

1台分 83,600円(消費税抜き76,000円) 1.3H <A8A1>

難燃性・耐光性・表面摩擦強度を高め、シート形状に合わせたジャストフィット仕様が魅力。随所に利かせたダブルステッチもアクセントに。

色：ブラック

材質：【センター】 ポリエステル（スエード調） 【サイド】 ポリ塩化ビニル

設定 X



## 022 アームレスト（スライドタイプ）

13,200円(消費税抜き12,000円) 0.3H <E7M6>

コンソールボックスのフタが前方へ約80mmスライドし、3段階で調整可能。快適なアームレストとなります。

色：ブラック

材質：【本体部】 樹脂（ABS）

設定 除くカメラ別体型ドライブレコーダー（ベーシックナビ連動タイプ）（販売店装着オプション）付車

※お客様のシートポジションによっては、アームレストに肘がかからない場合があります。

※アームレスト部は、車両に装着されているものを使用します。

\*1.SRSサイドエアバッグが全車標準装備のため、SRSサイドエアバッグ対応純正シートカバー以外は使用しないでください。車種専用の純正用品以外を使用するとSRSサイドエアバッグが正常に作動しなくなり重大な傷害を受ける恐れがあります。 \*2.トヨタ純正シートカバーは難燃性の生地を使用。シートへのフィッティングに配慮した専用設計となっています。0.0H は標準取付時間です。作業時間に応じた取付費が別途必要となります。価格は取付費を含まないメーカー希望小売価格<（消費税10%込み）'23年10月現在のもの>で参考価格です。価格、取付費は販売店が独自に定めておりますので、詳しくは各販売店におたずねください。 ■装着用品・パーツ製造事業者：トヨタ自動車株式会社 ■ 設定のない商品は、全車型に適用です。 ※商品に関するお問い合わせ先・注意事項についてはP.086~088をご覧ください。



## 068 プロジェクションイルミネーション

1台分(フロント左右)

22,000円(消費税抜き20,000円)〈D4C4〉

除くZ 1.6H、Z 1.8H

ドア開閉と連動し、ドアトリムの下部から車名ロゴのグラフィックを路面に照射。夜間の乗り降りを特別な体験として、おもてなしを演出します。

投影サイズ：縦約300mm×横約340mm

※周囲の明るさや路面状況によって見え方が異なります。

※写真の色や照度は実際とは異なります。



照射部アップ

■写真はAdventure（ハイブリッド車） ※標準装備のイルミネーテッドエントリーシステム〈前席足元照明・フロントカップホルダー〉点灯状態です。

0.0H は標準取付時間です。作業時間に応じた取付費が別途必要となります。価格は取付費を含まないメーカー希望小売価格〈（消費税10%込み）'23年10月現在のもの〉で参考価格です。価格、取付費は販売店が独自に定めておりますので、詳しくは各販売店におたずねください。 ■装着用品・パーツ製造事業者：トヨタ自動車株式会社 ■[設定]のない商品は、全車型に適用です。 ※商品に関するお問い合わせ先・注意事項についてはP.086～088をご覧ください。



ドア開閉時

減光時

## 020 インテリアイルミネーション(ブルー)

除くZ 16,500円(消費税抜き15,000円)

1.2H〈B9B3〉

Z 14,300円(消費税抜き13,000円)

1.0H〈B9EH〉

ドアオープン時に間接照明でブルーの光が足元を照らし、ドアクローズ後は徐々に消灯します。スイッチのON/OFF操作で点灯・消灯が可能です。

[インテリアイルミネーション(ブルー)灯体位置]

除くZ(フロント/リヤ)\*1 Z(リヤ)\*2

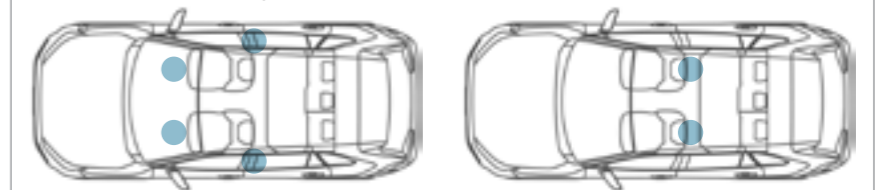

※フロントカップホルダーとオープントレイ(運転席・助手席・センター)はG“Z package”、G、Zに、フロントカップホルダーはAdventureに車両の標準装備として照明がついています。Xはフロントカップホルダーとオープントレイ(運転席・助手席・センター)、Adventureはオープントレイ(運転席・助手席・センター)の照明は装着されません。

※写真の色や照度は実際とは異なります。

※写真は当該車両とは異なります。

\*1. インテリアイルミネーションを装着した場合、Adventure、G“Z package”、Gのイルミネーテッドエントリーシステム（標準装備）の前席足元照明の灯体はインテリアイルミネーションの灯体と交換となります。 \*2. Zの前席足元照明はイルミネーテッドエントリーシステム（標準装備）の灯体となります。Zはその他のグレードと照明色が異なります。

0.0H は標準取付時間です。作業時間に応じた取付費が別途必要となります。価格は取付費を含まないメーカー希望小売価格<(消費税10%込み)>'23年10月現在のもの>で参考価格です。価格、取付費は販売店が独自に定めておりますので、詳しくは各販売店におたずねください。 ■装着用品・パーツ製造事業者：トヨタ自動車株式会社 ■[設定]のない商品は、全車型に適用です。 ※商品に関するお問い合わせ先・注意事項についてはP.086~088をご覧ください。



※本製品はシャープ株式会社のプラズマクラスター技術を搭載しています。プラズマクラスターロゴおよびプラズマクラスター、Plasmaclusterはシャープ株式会社の登録商標です。



イメージ図

## 023 プラズマクラスター搭載 LEDルームランプ

19,140円(消費税抜き17,400円)

0.4H〈104N〉

プラズマクラスターで車内を快適空間に。LED照明付。

色：グレー

**設定** 除くパノラマムーンルーフ(メーカーオプション)、チルト&スライド電動ムーンルーフ(メーカーオプション)付車

※写真の色や照度は実際とは異なります。

0.0H は標準取付時間です。作業時間に応じた取付費が別途必要となります。価格は取付費を含まないメーカー希望小売価格<(消費税10%込み)'23年10月現在のもの>で参考価格です。価格、取付費は販売店が独自に定めておりますので、詳しくは各販売店におたずねください。 ■装着用品・パーツ製造事業者：トヨタ自動車株式会社 ■設定のない商品は、全車型に適用です。 ※商品に関するお問い合わせ先・注意事項についてはP.086~088をご覧ください。



## 014 サイドバイザー（RVワイド）

1台分 33,000円（消費税抜き30,000円）0.3H〈K0JA〉

雨天時の室内換気に役立ち、高速走行時の風切り音を配慮したアクリル製バイザーです。TOYOTAロゴ入り。

※トヨタ純正サイドバイザーは車種専用設計により風切り音等の品質を確保しています。

ベーシック「いちおし」セット あわせて▶ P.006もご覧ください



## 044 プロテクションフィルム（ドアハンドル）\*1

6,600円（消費税抜き6,000円）0.7H〈S1AR〉

ドアハンドルのくぼみ部分に貼る透明フィルム。ボディカラーの美しさを損なわず、ハンドルを握る際の、ツメなどによるボディへの傷つきを防ぎます。フロント・リヤ各2枚。

材質：ウレタン

\*1. 車両になじむ透明フィルムを使用しています。

0.0H は標準取付時間です。作業時間に応じた取付費が別途必要となります。価格は取付費を含まないメーカー希望小売価格＜（消費税10%込み）'23年10月現在のもの＞で参考価格です。価格、取付費は販売店が独自に定めておりますので、詳しくは各販売店におたずねください。 ■装着用品・パーツ製造事業者：トヨタ自動車株式会社 ■設定のない商品は、全車型に適用です。 ※商品に関するお問い合わせ先・注意事項についてはP.086～088をご覧ください。

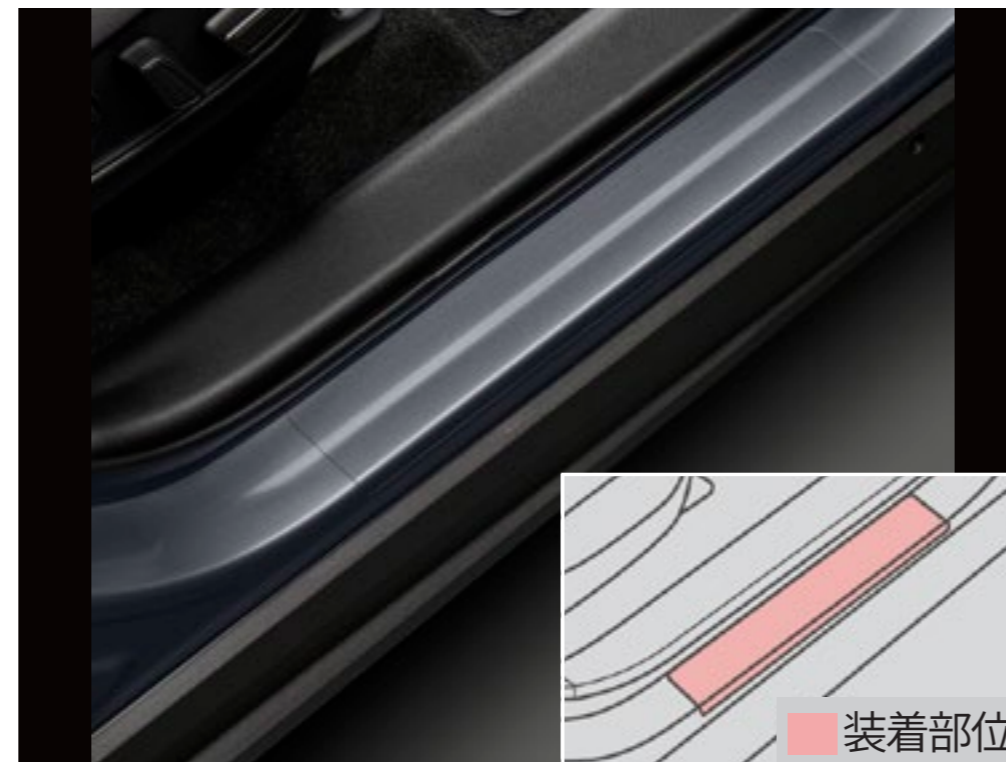

## 080 プロテクションフィルム（リヤバンパー）\*1

11,000円（消費税抜き10,000円）0.4H〈S1AL〉

荷物の積み降ろし時にリヤバンパー上部への傷つきを防止。

透明フィルムに車名ロゴ入り。

材質：ウレタン

設定 Z

## 069 プロテクションフィルム（ロッカー）\*1

7,700円（消費税抜き7,000円）1.4H〈S1BE〉

乗り降りの際に靴や荷物などによるロッカー部への傷つきを防止。さりげない見栄えの透明フィルムを採用しています。フロント2枚、リヤ2枚の計4枚。

材質：ウレタン

## 045 ドアエッジプロテクター（メッキ調）

1台分8,800円（消費税抜き8,000円）0.4H〈K6B1〉

ドアの開閉時にエッジをガードします。

\*1. 車両になじむ透明フィルムを使用しています。

0.0H は標準取付時間です。作業時間に応じた取付費が別途必要となります。価格は取付費を含まないメーカー希望小売価格＜（消費税10%込み）'23年10月現在のもの＞で参考価格です。価格、取付費は販売店が独自に定めておりますので、詳しくは各販売店におたずねください。 ■装着用品・パーツ製造事業者：トヨタ自動車株式会社 ■設定のない商品は、全車型に適用です。 ※商品に関するお問い合わせ先・注意事項についてはP.086～088をご覧ください。



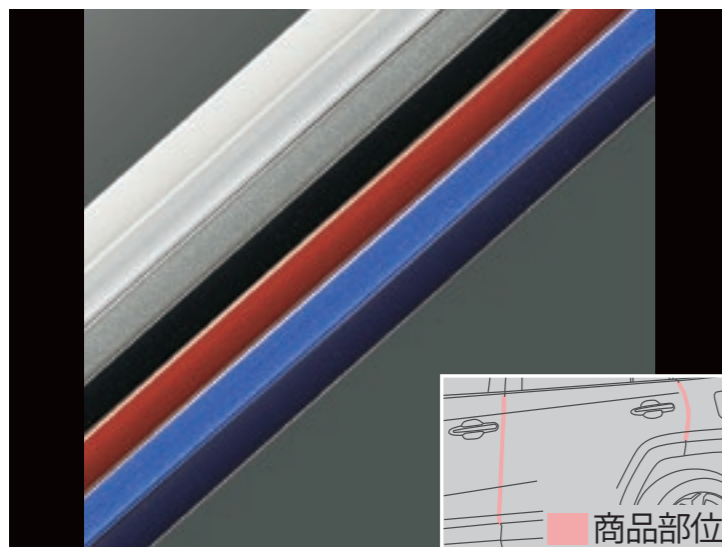

## 046 ドアエッジプロテクター (樹脂製)

2本入2,750円(消費税抜き2,500円)

0.2H〈K6B3〉

ドアの開閉時にエッジをガードします。

色：〔除くZ〕 ホワイト、スーパーシルバー、  
シルバーメタリック、ブラック、レッドマイ  
カメタリック、ブルー、ダークブルー

〔Z〕 ホワイト、シルバーメタリック、レッド  
マイカメタリック、ダークブルー

※1台分はフロント・リヤそれぞれ1セットず  
つ必要です。

※汎用色設定のため、車両色とは若干異なり  
ます。



## 047 マッドガード

1台分9,240円(消費税抜き8,400円)

0.7H〈K4BA〉

水や泥、小石の跳ね上がりからアンダーボ  
ディを保護します。



## 070 カーカバー（防災タイプ）

除くZ 23,100円(消費税抜き21,000円)  
〈K7B2〉

Z 24,200円(消費税抜き22,000円)  
〈K7B2〉

Z用には給電口小窓を備えているため、カバー  
をしたままでも充電が可能です。

材質：ポリエステル

※写真は当該車両とは異なります。



## 081 充電ケーブルホルダー

4,950円(消費税抜き4,500円)  
〈R8KA〉

充電ケーブルを収納できるホルダーです。長  
いケーブルもスッキリとまとめられるため、  
持ち運びにも便利。

色：ブラック

材質：樹脂（ポリプロピレン）

サイズ：L390×W200×H64mm

重量：【ホルダー単体】380g

【充電ケーブル収納時】約3.3kg

設定 Z

※充電ケーブル（7m）専用となります。15mの  
充電ケーブルは収納できません。（社内測定値）  
※商品には充電ケーブルは含まれません。

0.0H は標準取付時間です。作業時間に応じた取付費が別途必要となります。価格は取付費を含まないメーカー希望小売価格＜（消費税10%込み）'23年10月現在のもの＞で参考価格です。価格、取付費は販売店が独自に定めておりますので、詳しくは各販売店におたずねください。 ■装着用品・パーツ製造事業者：トヨタ自動車株式会社 ■設定のない商品は、全車型に適用です。 ※商品に関するお問い合わせ先・注意事項についてはP.086～088をご覧ください。



062

通常時

使用時



024



025

**060** スタートアシストセット（スマートキー一体タイプ）

**062** + **024** のセット

**[お得なセット価格]**

99,000円(消費税込み) ▶ **94,600円(消費税抜き86,000円)**

パノラミックビューモニター付車 **2.7H** <DJPU>

パノラミックビューモニター無車 **2.2H** <DJFU>

設定 除くZ、バイカラーLEDフォグランプ（切り替え式）付車

**061** スタートアシストセット（ベーシックタイプ）

**062** + **025** のセット

除くZ **[お得なセット価格]**

79,200円(消費税込み) ▶ **74,800円(消費税抜き68,000円)**

パノラミックビューモニター付車 **2.7H** <DJVU>

パノラミックビューモニター無車 **2.2H** <DJHU>

Z **[お得なセット価格]**

88,000円(消費税込み) ▶ **83,600円(消費税抜き76,000円)** **3.0H** <DKDU>

設定 除くバイカラーLEDフォグランプ（切り替え式）付車

**0.0H** は標準取付時間です。作業時間に応じた取付費が別途必要となります。価格は取付費を含まないメーカー希望小売価格（消費税10%込み）'23年10月現在のもの>で参考価格です。価格、取付費は販売店が独自に定めておりますので、詳しくは各販売店におたずねください。 ■装着用品・パーツ製造事業者：トヨタ自動車株式会社 ■設定のない商品は、全車型に適用です。 ※商品に関するお問い合わせ先・注意事項についてはP.086～088をご覧ください。



**062 霜取りウォッシャー**

30,800円(消費税抜き28,000円)

除くZ

パノミックビューモニター付車 **2.1H**〈M1DB〉

パノミックビューモニター無車 **1.6H**〈M1C5〉

**Z** **2.1H**〈M1C5〉

フロントガラスに付着した霜をあたたかいウォッシャー液で溶かし、冬季の車両始動時をサポートします。発進前はもちろん、運転中の再凍結にもすぐに使用できるため、いつでも良好な視界を保てます。また、保温容器により温度低下を防ぎ、約12時間効果を持続。空焚き防止装置付。

**設定** 除くバイカラーLEDフォグランプ（切り替え式）付車

■霜除去までの回数は、天候（気温、湿度、風、放射冷却など）や車両状態（駐車環境、前日走行時間）により異なります。 ■ご使用される地域の気温に適合したウォッシャー液を使用しない場合、除去性能を発揮できない場合やノズルやホースの凍結、あるいは運転中の再凍結が起こる可能性があります。 ■エンジン始動中にウォッシャー液を本体内のユニットで約50℃まで加熱し、保温容器により温度低下を抑制し、エンジン停止後12時間程度、効果を発揮します。 ■前回エンジン停止後から、12時間以上経過した場合は除去性能が発揮できません。この場合、エンジンを始動し、加熱してからご使用ください。加熱時間は容器内温度により異なりますが、最大15分程度（-10℃の場合）となります。 ■液体の加熱上限温度を約50℃とすることで、ウォッシャー液の不凍成分であるアルコールの揮発を防止します。 ■専用スイッチOFFで加熱機能を停止します。 ■雪、氷は除去できません。 ■フロントガラスに傷がある場合は、温めたウォッシャー液を使用しないでください。ガラスが割れる恐れがあります。 ※写真はイメージです。また、当該車両とは異なります。

詳しくは  
動画を  
Check!>>



**0.0H** は標準取付時間です。作業時間に応じた取付費が別途必要となります。価格は取付費を含まないメーカー希望小売価格＜（消費税10%込み）'23年10月現在のもの＞で参考価格です。価格、取付費は販売店が独自に定めておりますので、詳しくは各販売店におたずねください。 ■装着用品・パーツ製造事業者：トヨタ自動車株式会社 ■**設定**のない商品は、全車型に適用です。 ※商品に関するお問い合わせ先・注意事項についてはP.086～088をご覧ください。



## リモートスタート

離れた場所からリモコン操作でエンジンを始動。乗車前から車内を快適な温度に保てます。

### 024 スマートキー一体タイプ

68,200円(消費税抜き62,000円) **0.6H** <DMAU>

スマートキーと一体化し、携帯性が大幅に向上します。

サイズ：【リモコン】 L91×W44×H20mm（メカニカルキー装着時。除く突起部分）

【リモコンアンテナ部】 149mm（伸長時）

**設定** 除くZ

■使用時には周囲の安全を十分ご確認の上ご使用ください。 ■一般公道や閉め切った場所でのご使用はおやめください。 ■車両停止中にエンジンをみだりに稼働させた場合、条例により、罰則を受けることがありますのでご注意ください。（ご購入の際は地方自治体の条例などをご確認ください。） ※詳しい商品の機能については販売店におたずねください。 ※リモートスタート（スマートキー一体タイプ）については、内蔵メカニカルキーは車両のキーナンバー確認後の手配となりますので、お受け取りいただくまで、車両に付属のスマートキーを携帯してください。 ※T-Connectのリモートスタート（アプリ）も設定がございました。詳しくはAUDIO VISUAL & NAVIGATION CATALOGUEをご覧ください。（リモートスタート装着車は、リモートスタート（アプリ）をご利用になれません。）

**0.0H** は標準取付時間です。作業時間に応じた取付費が別途必要となります。価格は取付費を含まないメーカー希望小売価格＜（消費税10%込み）'23年10月現在のもの＞で参考価格です。価格、取付費は販売店が独自に定めておりますので、詳しくは各販売店におたずねください。 ■装着用品・パーツ製造事業者：トヨタ自動車株式会社 ■**設定**のない商品は、全車型に適用です。 ※商品に関するお問い合わせ先・注意事項についてはP.086～088をご覧ください。

### 025 ベーシックタイプ

除くZ 48,400円(消費税抜き44,000円) **0.6H** <DMCU>

Z 57,200円(消費税抜き52,000円) **0.9H** <DLVU>

サイズ：【リモコン】 L62×W36×H18mm（除く突起部分）

【リモコンアンテナ部】 156mm（伸長時）



## 058 スノー・レジャー用フロアマット（縁高タイプ）\*1★

フロント（運転席・助手席）11,550円（消費税抜き10,500円）〈A2J6〉

縁高&車両専用形状でフロアへの水や汚れの浸入を防ぎ、車内を清潔に保ちます。

色：ブラック

材質：合成ラバー（SBR）

※保証期間はご購入日から3年間、走行距離6万kmまでです。

★フロアマットを固定する工夫についてはP.057参照



## 059 合金鋼チェーンスペシャル

22,770円（消費税抜き20,700円）〈V1CA〉

〔設定〕 除く19インチタイヤ付車

■適応サイズは、新車標準ホイール・タイヤを基準にしています。ホイール・タイヤの種類（特に冬用タイヤ）・メーカーによっては装着できない場合があります。詳しくは販売店にお問い合わせください。

■アルミホイールにチェーンを取り付けると、ホイールに傷がつく恐れがあります。

※写真のディスクホイールおよびタイヤについては当該車両とは異なります。

※保証期間はご購入日から1年間です。

\*1.トヨタ純正フロアマットは難燃性・耐久性等、車両同等の品質基準をクリアしています。他のフロアマット類と重ねて使用しないでください。

〔0.0H〕は標準取付時間です。作業時間に応じた取付費が別途必要となります。価格は取付費を含まないメーカー希望小売価格〈（消費税10%込み）'23年10月現在のもの〉で参考価格です。価格、取付費は販売店が独自に定めておりますので、詳しくは各販売店におたずねください。 ■装着用品・パーツ製造事業者：トヨタ自動車株式会社 ■〔設定〕のない商品は、全車型に適用です。 ※商品に関するお問い合わせ先・注意事項についてはP.086～088をご覧ください。



## 026 リバース連動ミラー

16,500円(消費税抜き15,000円)

パノミックビューモニター付車 **1.7H**〈K8J3〉

パノミックビューモニター無車 **1.2H**〈K8J0〉

Rレンジにすると助手席側のドアミラー鏡面が連動し、リヤタイヤ付近を映します。ミラースイッチでミラーの位置調整も可能。「R」を解除すれば元に戻ります。



## 027 レインクリアリングブルーミラー

13,200円(消費税抜き12,000円) **0.2H**〈K8GC〉

ミラー表面に親水処理を行い、雨天時の視認性を向上。親水性は日光が当たると回復し、効果が持続します。

**0.0H** は標準取付時間です。作業時間に応じた取付費が別途必要となります。価格は取付費を含まないメーカー希望小売価格〈(消費税10%込み) '23年10月現在のもの〉で参考価格です。価格、取付費は販売店が独自に定めておりますので、詳しくは各販売店におたずねください。 ■装着用品・パーツ製造事業者：トヨタ自動車株式会社 ■**設定**のない商品は、全車型に適用です。 ※商品に関するお問い合わせ先・注意事項についてはP.086～088をご覧ください。



生地アップ（撥水）

6：4分割可倒式リヤシート/  
片側倒し時**067** ラゲージソフトトレイセット\*1 **015** + **016** のセット**22,000円（消費税抜き20,000円）〈CHKU〉**

撥水・防水機能付きのソフト素材を使用。汚れや水などのしみ込みを防ぐトレイセットです。滑り止め防止機能付き。

\*1. 防水性に優れた素材ですが、構造上、完全防水ではありません。

**0.0H** は標準取付時間です。作業時間に応じた取付費が別途必要となります。価格は取付費を含まないメーカー希望小売価格＜（消費税10%込み）'23年10月現在のもの＞で参考価格です。価格、取付費は販売店が独自に定めておりますので、詳しくは各販売店におたずねください。 ■装着用品・パーツ製造事業者：トヨタ自動車株式会社 ■**設定**のない商品は、全車型に適用です。 ※商品に関するお問い合わせ先・注意事項についてはP.086～088をご覧ください。



生地アップ（撥水）

6：4分割可倒式リヤシート/  
片側倒し時**015 ラゲージソフトトレイ（ラゲージ部）\*1****13,200円（消費税抜き12,000円）〈JOBG〉**

撥水・防水機能付きのソフト素材を使用。濡れた荷物や汚れ物も気にせず収納できるトレイです。さらには水滴の車内落下を防ぐ外周縁付き、滑り止め防止機能付き。車名ロゴ入り。色：ブラック 材質：ポリエステル+ウレタンフィルム+発泡ウレタン+ポリエステルの4層ラミネート ※Adventure、G“Z package”、G、Xはデッキボード上段時にご使用ください。

ベーシック「いちおし」セット [あわせて▶ P.006もご覧ください](#)**016 ラゲージソフトトレイ（リヤシート部）\*1****8,800円（消費税抜き8,000円）〈JOBH〉**

リヤシートを倒してフラットな状態で使用する際、シートバックの汚れを防ぐトレイです。撥水・防水機能付きで、汚れや水などのしみ込みを防ぎます。また、滑り止め機能を備えた軽くて扱いやすいソフト素材のため、脱着も簡単です。色：ブラック 材質：ポリエステル+ウレタンフィルム+発泡ウレタン+ポリエステルの4層ラミネート

ベーシック「いちおし」セット [あわせて▶ P.006もご覧ください](#)

\*1. 防水性に優れた素材ですが、構造上、完全防水ではありません。

0.0H は標準取付時間です。作業時間に応じた取付費が別途必要となります。価格は取付費を含まないメーカー希望小売価格＜（消費税10%込み）'23年10月現在のもの＞で参考価格です。価格、取付費は販売店が独自に定めておりますので、詳しくは各販売店におたずねください。 ■装着用品・パーツ製造事業者：トヨタ自動車株式会社 ■[設定]のない商品は、全車型に適用です。 ※商品に関するお問い合わせ先・注意事項についてはP.086～088をご覧ください。



**017** ラゲージトレイ**15,400円(消費税抜き14,000円)〈i8B0〉**

濡れ物や汚れ物も気にせずに収納できる樹脂製の防水トレイ。

車名ロゴ入り。

色：ブラック

材質：樹脂（軟質オレフィン）

※Adventure、G“Z package”、G、Xはデッキボード上段時にご使用ください。

**018** トノカバー**25,300円(消費税抜き23,000円)〈F7J8〉**

手前にサッと引き出すだけで、荷物を簡単に目隠しできます。また、不要時はデッキボード下に格納できます。

色：ブラック

**0.0H** は標準取付時間です。作業時間に応じた取付費が別途必要となります。価格は取付費を含まないメーカー希望小売価格＜（消費税10%込み）'23年10月現在のもの＞で参考価格です。価格、取付費は販売店が独自に定めておりますので、詳しくは各販売店におたずねください。 ■装着用品・パーツ製造事業者：トヨタ自動車株式会社 ■**設定**のない商品は、全車型に適用です。 ※商品に関するお問い合わせ先・注意事項についてはP.086～088をご覧ください。



## 盗難防止機能付ナンバーフレームセット **051** プレステージ

### 【お得なセット価格】

9,460円(消費税込み) ▶ **8,910円(消費税抜き8,100円)** <BHFU>

ナンバーフレーム（プレステージ/フロント&リヤ）+ロックボルト（ナンバープレート用）のセット\*1。

ナンバーフレーム表面処理：クロムメッキ+ゴールド塗装

**設定** 除く字光式ナンバープレート付車

ベーシック「いちおし」セット あわせて▶P.006もご覧ください



## 盗難防止機能付ナンバーフレームセット **052** デラックス

### 【お得なセット価格】

7,260円(消費税込み) ▶ **6,710円(消費税抜き6,100円)** <BHGU>

ナンバーフレーム（デラックス/フロント&リヤ）+ロックボルト（ナンバープレート用）のセット\*1。

ナンバーフレーム表面処理：クロムメッキ

**設定** 除く字光式ナンバープレート付車

ベーシック「いちおし」セット あわせて▶P.006もご覧ください

\*1. ロックボルト・ナンバーフレームは、それぞれ単品でもご購入いただけますので、販売店にお問い合わせください。

**0.0H** は標準取付時間です。作業時間に応じた取付費が別途必要となります。価格は取付費を含まないメーカー希望小売価格<（消費税10%込み）'23年10月現在のもの>で参考価格です。価格、取付費は販売店が独自に定めておりますので、詳しくは各販売店におたずねください。 ■装着用品・パーツ製造事業者：トヨタ自動車株式会社 ■**設定**のない商品は、全車型に適用です。 ※商品に関するお問い合わせ先・注意事項についてはP.086~088をご覧ください。



シルバー

ブラック

## 053 キー付ホイールナット

シルバー・1台分 11,000円(消費税抜き10,000円)

単品装着の場合 **0.2H** 〈U5C3〉、タイヤ・ホイールと同時交換の場合 〈U5C4〉

**設定** 除く Adventure

ブラック・1台分 13,750円(消費税抜き12,500円)

単品装着の場合 **0.2H** 〈U5C5〉、タイヤ・ホイールと同時交換の場合 〈U5C6〉

**設定** Adventure



## 055 レスキューマンⅢ（ハンマー&カッター）

2,530円(消費税抜き2,300円)〈77P2〉

**設定** 除く Z

**【ご注意】** ●緊急脱出のための専用品です。他の用途には使用しないでください。 ●フロントウィンドウガラスは緊急脱出用ハンマーでは割ることができません。また、一部車両のドアガラスおよびリヤウィンドウガラスには合わせガラスが使用されているため割ることができません。 ●ドアガラスを割り、穴を広げるとき、ガラスの破片でケガをしないようご注意ください。 ●お子様のいたずらでケガをする場合がありますので十分ご注意ください。



## 056 三角表示板

2,750円(消費税抜き2,500円)〈77R0〉

**0.0H** は標準取付時間です。作業時間に応じた取付費が別途必要となります。価格は取付費を含まないメーカー希望小売価格〈（消費税10%込み）'23年10月現在のもの〉で参考価格です。価格、取付費は販売店が独自に定めておりますので、詳しくは各販売店におたずねください。 ■装着用品・パーツ製造事業者：トヨタ自動車株式会社 ■**設定**のない商品は、全車型に適用です。 ※商品に関するお問い合わせ先・注意事項についてはP.086～088をご覧ください。



## 712 TZ緊急セットC

17,050円(消費税抜き15,500円)〈3274〉

災害時に役立つアイテムが多数揃った防災士監修のセット。防水仕様のリュックは、水を入れたら給水袋に、空気を入れたら枕としても使用可能です\*1。

### 【セット内容】

- |                   |                         |
|-------------------|-------------------------|
| ① LEDランタン         | ⑪ レインコート                |
| ② 着圧ソックス          | ⑫ パーソナルメモ               |
| ③ フロント3面カーテン      | ⑬ レジャーシート (L180×W180cm) |
| ④ ウィンドウ防虫ネット (2枚) | ⑭ マスク (3枚)              |
| ⑤ 防水リュック (容量20L)  | ⑮ 耳せん                   |
| ⑥ ホイッスル           | ⑯ 目隠しポンチョ               |
| ⑦ 防災BOOK          | ⑰ レスキューシート              |
| ⑧ 携帯トイレ (3枚)      | ⑱ 軍手                    |
| ⑨ エアマット           | ⑲ ネックピロー                |
| ⑩ ウェットティッシュ       |                         |

※保証期間はご購入日から1年間です。

※非常食・飲料水などは、必要に応じてご準備することをおすすめします。

※商品の内容物は予告なく変更になる場合がございます。

\*1. 完全密封ではないため、空気が漏れる場合があります。

0.0H は標準取付時間です。作業時間に応じた取付費が別途必要となります。価格は取付費を含まない(販売元)トヨタモビリティパーツ希望小売価格<(消費税10%込み)'23年10月現在のもの>で参考価格です。価格、取付費は販売店が独自に定めておりますので、詳しくは各販売店におたずねください。 ■装着用品・パーツ製造事業者:<TZ>P.088ご参照 ■[設定]のない商品は、全車型に適用です。

※商品に関するお問い合わせ先・注意事項についてはP.086~088をご覧ください。



使用時

助手席用



使用時

運転席用

### 701 RAV4専用ドリンクホルダー（運転席用・助手席用）

各3,980円(消費税抜き3,618円) 運転席用<4207>、助手席用<4208>

エアコンの送風口に取り付けるRAV4専用設計のドリンクホルダー。デザインも形状も車両にジャストフィットします。350ml缶、500ml/600mlペットボトル等を収納できます。

材質：樹脂（PC）、樹脂（ABS）

※写真は当該車両とは異なります。

0.0H は標準取付時間です。作業時間に応じた取付費が別途必要となります。価格は取付費を含まない（販売元）トヨタモビリティパーツ希望小売価格＜（消費税10%込み）'23年10月現在のもの＞で参考価格です。価格、取付費は販売店が独自に定めておりますので、詳しくは各販売店におたずねください。 ■装着用品・パーツ製造事業者：<T-SELECT>P.088ご参照 ■設定のない商品は、全車型に適用です。 ※商品に関するお問い合わせ先・注意事項についてはP.086～088をご覧ください。



### 702 RAV4専用サイドBOXゴミ箱（運転席用）

2,481円(消費税抜き2,255円)〈4201〉

フロントドアポケットにすっきり収まるダストボックス。ゴミがたまったら本体上部を取り外して簡単に捨てられます。

材質：シリコーン、樹脂（ABS）

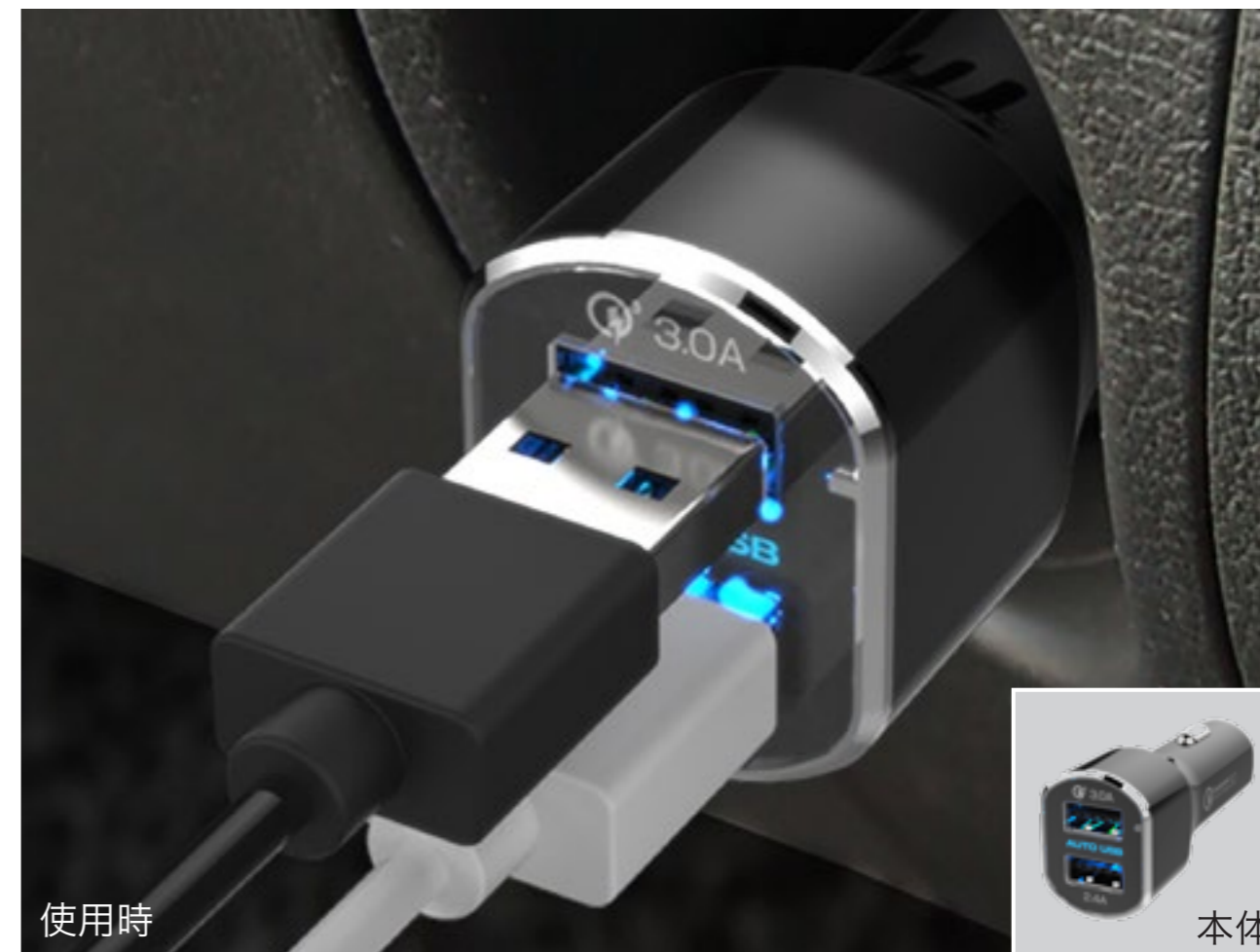

### 704 DC-5.4A-リバーシブルUSB2ポートQC3自動判定 \*1\*2

1,727円(消費税抜き1,570円)〈3162〉

アクセサリソケットを2ポートのUSBに変換でき、複数のスマートフォン等の充電を可能にします。USBの表裏を気にせず挿せるリバーシブルポートで快適に使用可能。上部のポートはクアルコム社QuickCharge3.0ポート搭載で、最大9V/2Aまたは最大12V/1.5Aにて充電します。

材質：樹脂（PC）

※写真は当該車両とは異なります。 \*1. 保証期間はご購入日から6カ月です。 \*2. QuickCharge3.0規格対応端末のみ、その他端末は最大5V/2.4Aにて充電します。商品にUSBケーブルは含まれません。写真の色や照度は実際とは異なります。

0.0H は標準取付時間です。作業時間に応じた取付費が別途必要となります。価格は取付費を含まない（販売元）トヨタモビリティパーツ希望小売価格〈（消費税10%込み）'23年10月現在のもの〉で参考価格です。価格、取付費は販売店が独自に定めておりますので、詳しくは各販売店におたずねください。 ■装着用品・パーツ製造事業者：〈T-SELECT〉P.088ご参照 ■設定のない商品は、全車型に適用

です。 ※商品に関するお問い合わせ先・注意事項についてはP.086～088をご覧ください。

## サポートヨ プラス+

サポートヨ  
サポートヨ

\*「サポートヨ」とは  
“サポートトヨタ”  
の略称です。

お悩み別!

快適なお出かけを  
お手伝いする用品



カーブでからだを  
支えるのが大変



運転するときに  
安心をプラスしたい



座っているとお尻や  
腰が痛くなる



乗り降りがつらい



ちょっとしたお困り  
ごとを解決したい

詳しくは  
こちらを  
Check!





装着イメージ (Luxury)

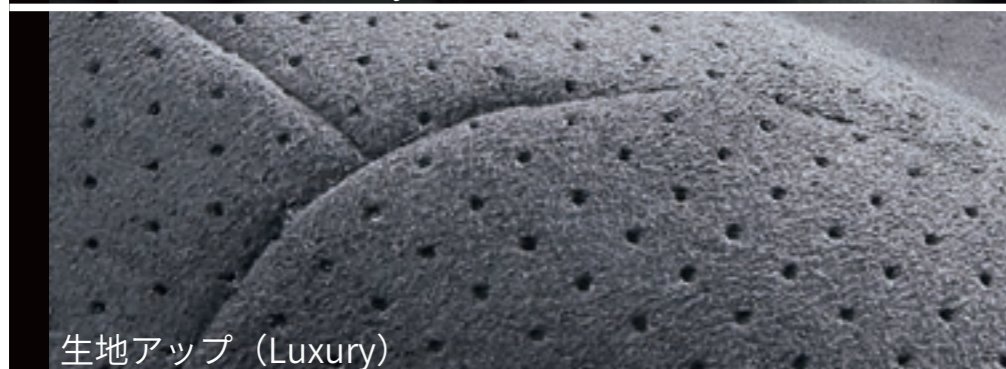

生地アップ (Luxury)

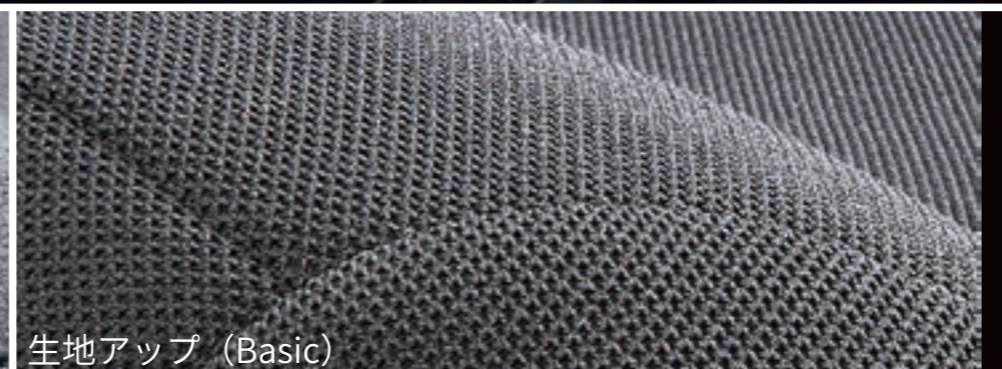

生地アップ (Basic)

## 079 安心ドライブサポートクッション\*1

Luxury (ラグジュアリータイプ)

6,160円 (消費税抜き5,600円) <B0F2>

Basic (ベーシックタイプ)

4,290円 (消費税抜き3,900円) <B0F1>

踏み間違い原因のひとつ「足の開き」を補正。筋肉の負担も軽減し、快適・安全な運転をサポートします。枕にも使われるウレタンチップを注入した左右のサポート部が、優しくしっかりと脚部をホールドします。

色：ブラック

材質：【表面素材】[Luxury]スウェード調、[Basic]ニット

取付位置：運転席、助手席

※保証期間はご購入日から1年間です。

詳しくは  
こちらを  
Check! >>>



\*1. 写真は当該車両とは異なります。

0.0H は標準取付時間です。作業時間に応じた取付費が別途必要となります。価格は取付費を含まないメーカー希望小売価格<(消費税10%込み)'23年10月現在のもの>で参考価格です。価格、取付費は販売店が独自に定めておりますので、詳しくは各販売店におたずねください。 ■装着用品・パーツ製造事業者：トヨタ自動車株式会社 ■設定のない商品は、全車型に適用です。 ※商品に関するお問い合わせ先・注意事項についてはP.086~088をご覧ください。





**705 電子インナーミラー型ドライブレコーダー（前後方カメラ）**

**TZ-D203MW**

駐車監視無し 59,400円(消費税抜き54,000円)

ディスプレイオーディオ付車 **3.9H**〈4105〉、ディスプレイオーディオ無車 **3.6H**〈4106〉

駐車監視有り 65,381円(消費税抜き59,437円) **\*1**

ディスプレイオーディオ付車 **4.3H**〈4103+4191〉

ディスプレイオーディオ無車 **4.0H**〈4104+4191〉

[メーカー]: セルスター工業

[設定] 除くG“Z package”、Z

※取付け位置は車種により異なります。

※検査標章などの装着物の位置、オプション製品の取付などによっては、ドライブレコーダーが装着できない場合がございます。詳しくは販売店におたずねください。 ■本製品使用時は必ず本カメラ専用のmicroSDカードを使用してください。専用品以外のmicroSDカード使用における動作不良等については、一切の責任を負いかねます。 ■本製品の近くにGPS機能を持つ製品やVICS受信機を設置しないでください。誤作動を起こす可能性があります。 ■地デジ等のアンテナ近くには設置しないでください。テレビの受信感度の低下・チラツキ・ノイズの原因となる可能性があります。 ■一部の車種および地域や周波数によっては、AMラジオにノイズが入る可能性があります。 ■本カタログ掲載内容は'23年10月現在の情報であり、モデルチェンジ等により予告なく変更や販売終了となる場合がございます。予めご了承ください。 ■安全運転支援機能は、運転者の負担軽減が目的であり、全ての周辺状況、走行状態を判断することはできません。また事故を未然に防ぐ機能ではありません。 ■画面はイメージで実際とは異なる場合があります。 ■商品の詳細につきましては、<https://www.tacti.co.jp/sds/tz/>にてご確認ください。 ■本機は、全ての状況において映像を録画することを保証したものではありません。 ■本機は、事故の検証に役立つことも目的の一つとした製品ですが、証拠としての効力を保証するものではありません。 ■本機で録画した映像は、その使用目的や使用方法によっては、被写体のプライバシーなどの権利を侵害する場合がありますのでご注意ください。また、本機をイタズラなどの目的では使用しないでください。これらの場合につきましては弊社は一切責任を負いません。 ■本機は映像を録画する装置ですが、必ずしも信号が確認できることを保証した装置ではありません。環境によって信号が確認できない場合があります。その場合は、前後の映像や周囲の車両の状況から判断願います。信号が確認できない件につきましては、弊社は一切責任を負いません。 ■LED式信号機は目に見えない速さで点滅しているため、本機で撮影すると、点滅して撮影される場合があります。信号が映っていない場合は前後の映像や周囲の車両の状況から判断願います。LED式信号機が映らない件につきましては弊社は一切責任を負いません。 ■映像が録画されなかった場合や録画された映像ファイルが破損していた場合による損害、本機の故障や本機を使用することによって生じた損害につきましては、弊社は一切責任を負いません。 ■夜間にディスプレイオーディオの画面や昼間に太陽光を反射してダッシュボード等がガラスに映り込み、映像に残る場合があります。また、外部環境により映像画質が変化します。 ■ご使用前に必ず取扱説明書をご覧ください。

- 後部座席の同乗者などで後方が見えにくい場合でも映像表示で視界を確保。
- 前方・後方の2つのカメラで同時録画。あおり運転や追突事故もしっかり記録。
- 高画質カメラを採用し、夜間もクリアに映像表示・記録。

[基本機能]

フロント/リヤ 各200万画素	電子インナーミラー機能	HDR機能
GPS/Gセンサー	夜間撮影◎(ナイトクリアver2搭載)	常時録画/イベント録画
駐車時録画 <b>*2*3</b>	前後方録画	安全運転支援機能 <b>*4</b>

**\*1.** 常時電源コード(追工コード:4191 品番:496288602041 型番:GDO-41) 5,981円(消費税抜き5,437円)を含む価格です。 **\*2.** 駐車時の長時間の録画は、車両バッテリーの寿命を短くすることがあります。駐車時の設定時間は、1時間以下を目安としてください。また、バッテリーの定期的な点検をお願いします。 **\*3.** 駐車時録画は「駐車監視有り」のみ対応。 **\*4.** 詳細につきましては<https://www.tacti.co.jp/sds/tz/>にてご確認ください。  
**0.0H** は標準取付時間です。作業時間に応じた取付費が別途必要となります。価格は取付費を含まない(販売元)トヨタモビリティパーツ希望小売価格<(消費税10%込み)'23年10月現在のもの>で参考価格です。価格、取付費は販売店が独自に定めておりますので、詳しくは各販売店におたずねください。 ■装着用品・パーツ製造事業者: <TZ>P.088ご参照 ■[設定]のない商品は、全車型に適用です。  
 ※商品に関するお問い合わせ先・注意事項についてはP.086~088をご覧ください。



## 706 回転クッションヒップ型\*1

2,508円(消費税抜き2,280円)〈3287〉

座面が回転することで身体の向きを簡単に換えられ、乗り降りをサポートする座布団型のクッションです。

材質：【表地・裏地】ポリエステル

【中材】低反発ウレタンフォーム、樹脂 (EVA)

取付位置：助手席



## 707 ドライブマスターEX 背あてサポート\*1

3,828円(消費税抜き3,480円)〈3888〉

体に沿うような曲面形状が腰を包み込み支えることで、乗車中の横ゆれを軽減します。走行中、安定した姿勢を保持できるので快適です。

色：ブラック

材質：【表地・裏地】ポリエステル 【中材】ウレタンフォーム

取付位置：運転席・助手席・リヤシート左右席

設定 除くバッククッションEXGEL® (運転席) 付車



## 708 バッククッション EXGEL®\*1

13,200円(消費税抜き12,000円)〈3285〉

優れた体圧分散性と衝撃吸収性を持つエクスジェル®を埋め込んだ立体サポート構造を採用したクッションです。深くもたれかかることで骨盤を左右から包み込むようにホールドし、運転時のお尻・腰・背中への負担をやわらげます。

色：ブラック

材質：【表皮】ポリエステル 【エクスジェル®】合成ゴム

取付位置：運転席

設定 除くドライブマスターEX背あてサポート付車

\*1. 写真は当該車両とは異なります。\*2. SRSサイドエアバッグが全車標準装備のため、SRSサイドエアバッグ対応純正用品以外は使用しないでください。車種専用の純正用品以外を使用するとSRSサイドエアバッグが正常に作動しなくなり重大な傷害を受ける恐れがあります。

0.0H は標準取付時間です。作業時間に応じた取付費が別途必要となります。価格は取付費を含まない(販売元)トヨタモビリティパーツ希望小売価格<(消費税10%込み)'23年10月現在のもの>で参考価格です。価格、取付費は販売店が独自に定めておりますので、詳しくは各販売店におたずねください。 ■装着用品・パーツ製造事業者：P.088ご参照 ■設定のない商品は、全車型に適用です。 ※商品に関するお問い合わせ先・注意事項についてはP.086~088をご覧ください。

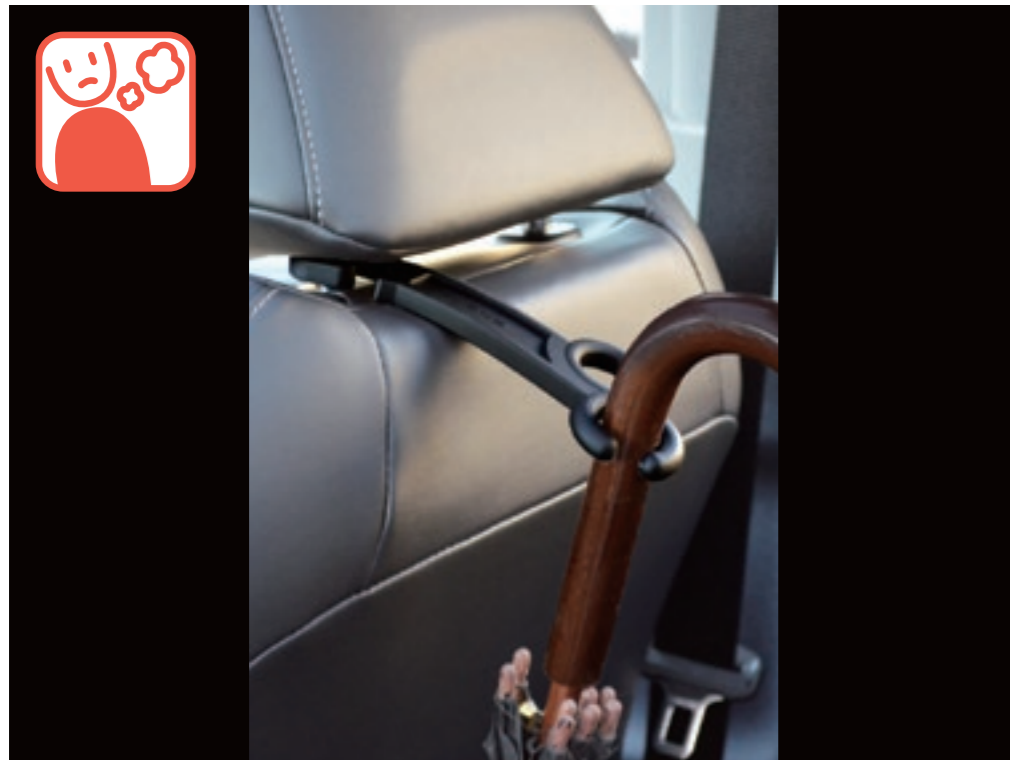

## 709 傘・杖フックホルダー\*1

638円(消費税抜き580円)〈3288〉

ヘッドレストに取り付けて傘や杖を収納できるホルダー。2本同時収納できるC型リングは固定・取り外しが簡単です。使用しない時は回転させてヘッドレストに収納もできます。

材質：樹脂 (TPE)

取付位置：運転席・助手席ヘッドレスト部

収納：2本



## 710 シートベルトケアパッド プラス\*1

814円(消費税抜き740円)〈3295〉

シートベルトに装着して使用。シートベルトを引き出しやすいパッド形状で、着用時の圧迫感や擦れを軽減します。

材質：【表面・裏面】ポリエステル 【クッション材】ウレタン



## 711 非常用トイレ スマートタイプ10回分

3,630円(消費税抜き3,300円)〈3296〉

非常時に使える組み立て式の簡易トイレのセット。トイレ本体は約20秒で組み立て可能、耐荷重約200kgで屋外でも使用可能です。収納時は保管しやすいコンパクト設計で防水仕様です。

サイズ：【収納時】約L370×W340×H65mm

【便器サイズ(組立時)】約L270×W340×H375mm

【セット内容】

①トイレ本体(土台・便座)：1個

②便袋：10枚

③抗菌剤配合消臭凝固剤：10個

\*1. 写真は当該車両とは異なります。

0.0H は標準取付時間です。作業時間に応じた取付費が別途必要となります。価格は取付費を含まない(販売元)トヨタモビリティパーツ希望小売価格<(消費税10%込み)'23年10月現在のもの>で参考価格です。価格、取付費は販売店が独自に定めておりますので、詳しくは各販売店におたずねください。 ■装着用品・パーツ製造事業者：P.088ご参照 ■設定のない商品は、全車型に適用です。 ※商品に関するお問い合わせ先・注意事項についてはP.086~088をご覧ください。



## 049 NEO G-Child i-Size\*1

138,600円(消費税抜き126,000円)〈77FS〉

サイズ：【前向き取付時】 L644×W435×H665mm  
【後向き取付時】 L686×W435×H500mm



## 082 NEO G-Child Junior\*1

138,600円(消費税抜き126,000円)〈77G8〉

サイズ：【最小時】 L480×W440×H690mm  
【最大時】 L500×W500×H830mm  
【折りたたみ時】 L790×W480×H300mm  
重量：6.9kg

**トヨタ NEO G-Childシリーズ GOA for Children** | トヨタ NEO G-Childシリーズは、国土交通省の定める基準をクリアしています。車両の取扱書で指定された座席にてご使用ください。

\*1. トヨタ NEO G-Childシリーズは、国土交通省の定める基準をクリアしています。指定された座席にてご使用ください。詳細はトヨタ販売店におたずねください。

0.0H は標準取付時間です。作業時間に応じた取付費が別途必要となります。価格は取付費を含まないメーカー希望小売価格〈(消費税10%込み) '23年10月現在のもの〉で参考価格です。価格、取付費は販売店が独自に定めておりますので、詳しくは各販売店におたずねください。 ■装着用品・パーツ製造事業者：トヨタ自動車株式会社 ■設定のない商品は、全車型に適用です。 ※商品に関するお問い合わせ先・注意事項についてはP.086～088をご覧ください。

## チャイルドシート装着方法一覧表

□ : ベビーシートとして使用    □ : チャイルドシートとして使用  
□ : ジュニアシートとして使用

品名	取付方法	取付位置			取付向き
		助手席	後席 (左右)	後席 (中央)	
<b>049</b> NEO G-Child i-Size *1	ISO FIX	×	○	×	後向き
	ISO FIX	×	○	×	前向き*2
<b>082</b> NEO G-Child Junior *1	シートベルト+ ISO FIX	×	○	×	前向き

**トヨタ NEO G-Childシリーズ GOA for Children** | トヨタ NEO G-Childシリーズは、国土交通省の定める基準をクリアしています。車両の取扱書で指定された座席にてご使用ください。

\*1. トヨタ NEO G-Childシリーズは、国土交通省の定める基準をクリアしています。指定された座席にてご使用ください。詳細はトヨタ販売店におたずねください。

\*2. お子様の身長が76cm以上、かつ月齢が15カ月を超えるまでは、前向きで使用しないでください。

0.0H は標準取付時間です。作業時間に応じた取付費が別途必要となります。価格は取付費を含まないメーカー希望小売価格<(消費税10%込み)>'23年10月現在のもの>で参考価格です。価格、取付費は販売店が独自に定めておりますので、詳しくは各販売店におたずねください。 ■装着用品・パーツ製造事業者：トヨタ自動車株式会社 ■[設定]のない商品は、全車型に適用です。 ※商品に関するお問い合わせ先・注意事項についてはP.086~088をご覧ください。

**本カタログに掲載されている商品につきましては、車両登録後の取付を前提としております。** 本仕様ならびに装備は予告なく変更することがあります。(このカタログの内容は'24年2月現在のもの)ボディカラーおよび内装色は撮影の条件、ご覧になる印刷物または画面によって実際の色とは異なって見えることがあります。 **ナビゲーション・オーディオ・ETC等との同時装着可否につきましては、オーディオビジュアル&ナビゲーションカタログをご覧ください。** ※本カタログに使用した撮影小物は商品に含まれません。 **商品によっては、車両本体への穴あけ加工等が必要となる場合があります。**

**【お取り扱い上の注意】 ●購入後の改造は重大な事故や故障を招く危険性がありますので絶対に行わないでください。**

●TRDパーツにつきましては、「トヨタ純正用品」および「モデリスタパーツ」、モデリスタパーツは、「トヨタ純正用品」および「TRDパーツ」との組み合わせは原則できません。ただし、一部用品につきましては組み合わせ可能な場合があります。詳しくは、TRDパーツはTRDコールセンター、モデリスタパーツはモデリスタコールセンターまでお問い合わせください。 ●フロントスポイラーを装着した車両を牽引する場合、フロントスポイラーが変形することがあります。

**GORI GORI BLACK塗装** ■手仕事で丁寧に塗り上げるため、凹凸やツヤ感はひとつひとつ異なります。 ■GORI GORI BLACK塗装では、補修時に塗装表面の凹凸やツヤを抑えた質感が損なわれる場合があります、新品時の状態に戻すには部品の交換が必要になります。修理の際は、トヨタ販売店へご相談ください。 ■ワックス、コンパウンド、ボディコート、コーティング剤や研磨剤入り洗剤のGORI GORI BLACK塗装面へのご使用は、塗装の質感を損なう恐れがあります。 ■日常のお手入れでは、次のことをお守りください。 ●洗車の際は、水洗いで汚れを落としてください。汚れがひどい場合は、薄めた中性洗剤を使用し、スポンジまたは柔らかい布を用いて手洗いで汚れを落としてください。 ●ブラシで強くこすらないでください。 ●洗剤を使用した後は放置せず水で十分洗い流し、柔らかい布で水滴をふき取ってください。 ■マット塗装の損傷を防ぐために、次のことをお守りください。 ●乾いた布やブラシ等で磨いたりこすったりしない。 ●コーティング剤や研磨剤入りの洗剤は使用しない。 ●洗車時、スポンジや布が塗装の凹凸面に引っ掛かる可能性があります。洗車道具が早く痛む可能性があります。

**エアロパーツ** ●エアロパーツ ( **301** ~ **306**、**311**、**312**、**314**、**326** ~ **329**、**501**、**508** ~ **513**、**531** ) を装着した場合、路面とのクリアランスが狭くなり、縁石などの段差、スロープなどで路面と干渉しやすくなります。また、積雪時ラッセルしたまま走行したり、凍結 (着氷) 状態で使用した場合、エアロパーツが破損する恐れがあります。 ●エアロパーツ ( **301** ~ **306**、**311** ~ **315**、**326** ~ **329**、**501** ~ **505**、**508** ~ **513**、**531** ) は樹脂 (ABS/PPE) 製です。樹脂 (ABS/PPE) 製は一般的に、衝撃などに弱くなりますのでご注意ください。特に極寒時にはご注意ください。 ●塗装パーツにつきましては、塗装色の色が標準車と完全に一致しない場合があります。 ●エアロパーツ ( **301** ~ **306**、**311** ~ **315**、**326** ~ **329**、**501**、**508** ~ **514**、**531** ) を装着した場合、パノラミックビューモニターにパーツの一部が映り込む場合があります。詳しくは車両の取扱書をご確認ください。

**サイドタフブレード** ●サイドタフブレード ( **324** ) は、積雪時、凍結 (着氷) 状態で使用した場合、サイドタフブレードが破損する恐れがあります。 ●サイドタフブレード ( **324** ) は、樹脂 (ポリプロピレン) + 合成ラバー (EPDM) 製、アルミニウム製です。樹脂 (ポリプロピレン) 製は一般的に、衝撃などに弱くなりますのでご注意ください。特に極寒時にはご注意ください。 ●サイドタフブレード ( **324** ) の装着により、ガレージジャッキが指定の位置で使えなくなる場合があります。あらかじめご了承ください。 ●サイドタフブレード ( **324** ) を装着した場合、パノラミックビューモニターにパーツの一部が映り込む場合があります。詳しくは車両の取扱書をご確認ください。

**アルミホイール&タイヤセット** ★アルミホイール&タイヤセット ( **316**、**334** ) およびアルミホイール&ナットセット ( **516** )、アルミホイールセット ( **318**、**528**、**529** ) を装着した場合、走行音が増加したり雨の日の排水性や雪道・凍結路面でのグリップが低下する場合があります。また、乗り心地や操縦安定性が標準車と異なる場合があります。標準車のタイヤに比べ摩耗が早くなる場合があります。タイヤチェーンが使用できない場合があります。あらかじめご了承ください。

●アルミホイール&タイヤセット ( **316**、**334** ) およびアルミホイール&ナットセット ( **516** )、アルミホイールセット ( **318**、**528**、**529** ) の装着に際し、本カタログ記載の適合を必ず守ってください。 ●スタッドレスタイヤなど設定以外のタイヤを装着した場合にはハミ出し、干渉などの可能性があります。 ●パンクの際、商品に付属されるホイールナットアダプター、専用パターンキーが必要となりますので必ず車載ください。

●アルミホイール&タイヤセット ( **316**、**334** ) およびアルミホイール&ナットセット ( **516** )、またはアルミホイールセット ( **318**、**528**、**529** ) (タイヤは別途販売店にて装着) を装着して、標準装備のタイヤからサイズ変更が生じた場合、車両に装備されている運転支援装置や予防安全機能などを一部無効にするなどの対応が必要になる場合があります。詳しくは、車両の取扱書をご確認ください。

**ハイレスポンスマフラー Ver.S** ●ハイレスポンスマフラー Ver.S ( **515** ) を装着した場合、路面とのクリアランスが狭くなり、縁石などの段差、スロープなどで路面や突起物などと干渉しやすくなります。また、音質、性能が変化する場合があります。ハイレスポンスマフラー Ver.S ( **515** ) は素材の特性上、熱で変色したり、表面に錆が発生することがあります。

**サスペンションセット** ●リフトアップサスペンションセット ( **530** ) を装着した場合、乗り心地、操縦安定性の変化や走行中に音が発生したりする場合がございます。また、リフトアップサスペンションセット ( **530** ) を装着した際には、アライメント調整をお勧めしますが、タイヤが偏摩耗しやすくなる場合があります。あらかじめご了承ください。 ●車両の状態によっては、記載の車高アップとまらない場合があります。あらかじめご了承ください。

## 000 トヨタ純正用品(販売店取付)

トヨタ自動車(株)の取り扱い商品

## 000 モデルスタパーツ(販売店取付)

(株)トヨタカスタマイジング&  
ディベロップメントの取り扱い商品

## 000 TRDパーツ(販売店取付)

(株)トヨタカスタマイジング&  
ディベロップメントの取り扱い商品

## 000 T-SELECT用品、TZ用品 サポトヨプラス用品(販売店取付)

トヨタモビリティパーツ(株)の取り扱い商品



3年間6万km保証



<https://toyota.jp/rav4/option/>

トヨタ純正用品は、3年間6万km保証です。  
(一部商品を除く)

保証修理を受けられる期間は、トヨタの販売店、またはトヨタ認定サービス工場で商品をトヨタ車に取り付けた日(販売した日)から3年間となります。ただし、その期間内でも走行距離が60,000kmまでとなります。

※一部消耗品の保証期間や詳細につきましては、販売店にお問い合わせください。



1年間2万km保証



<https://www.modellista.co.jp/s/rav4/>

モデルスタパーツ、TRDパーツは、1年間2万km保証です。

モデルスタパーツ、TRDパーツについて保証を受けられる期間は、一部消耗品を除きパーツを車両に装着された日から1年間となります。ただし、その期間内でも走行距離が20,000kmまでとなります。

※一部消耗品の保証期間や詳細につきましては、P.088のお問い合わせ先にてご確認ください。



1年間2万km保証



<https://www.trdparts.jp/rav4/>

T-SELECT

1年間保証



1年間保証

T-SELECT、TZおよびトヨタモビリティパーツ取り扱い商品は、1年間保証です。  
(一部商品を除く)

このカタログに関するお問い合わせは、お近くのRAV4取扱店または、下記へ

ベース車両および純正用品 (001~082) に関するお問い合わせ先	TRD (501~531) の商品に関するお問い合わせ先	モデリスタ (301~335) の商品に関するお問い合わせ先	T-SELECTの商品 (701、702)、サポトヨプラスの商品 (710) に関するお問い合わせ先	T-SELECTの商品 (704) に関するお問い合わせ先
トヨタ自動車株式会社 お客様相談センター	株式会社トヨタカスタマイジング&ディベロップメント		(販売元)トヨタモビリティパーツ株式会社	
	TRDコールセンター	モデリスタコールセンター	(製造元) 船屋ヤック株式会社 お客様相談室	(製造元) 株式会社カシムラ 専用ダイヤル
TEL  0800-700-7700	TEL 050-3161-2121	TEL 050-3161-1000	TEL 0564-66-0773	TEL 03-5613-1332
オープン時間 365日 9:00~18:00	オープン時間 10:00~18:00(除く指定定休日)	オープン時間 10:00~18:00(除く指定定休日)	オープン時間 9:30~12:00/13:00~17:30 (除く指定定休日)	オープン時間 月~金10:00~12:00/13:00~17:00 (除く指定定休日)
所在地 〒450-8711 名古屋市中村区名駅4丁目7番1号	所在地 〒222-0002 神奈川県横浜市港北区師岡町800番地	所在地 〒222-0002 神奈川県横浜市港北区師岡町800番地	所在地 〒444-8516 愛知県岡崎市日名西町3番地	所在地 〒120-0005 東京都足立区綾瀬6-9-28
ホームページ <a href="https://toyota.jp">https://toyota.jp</a>	ホームページ <a href="https://www.trdparts.jp">https://www.trdparts.jp</a>	ホームページ <a href="https://www.modellista.co.jp">https://www.modellista.co.jp</a>	ホームページ <a href="https://www.yacjp.co.jp">https://www.yacjp.co.jp</a>	ホームページ <a href="http://www.kashimura.com">http://www.kashimura.com</a>

TZの商品 (705) に関するお問い合わせ先	サポトヨプラスの商品 (706、707) に関するお問い合わせ先	サポトヨプラスの商品 (708) に関するお問い合わせ先	サポトヨプラスの商品 (709) に関するお問い合わせ先	サポトヨプラスの商品 (711) に関するお問い合わせ先	TZの商品 (712) に関するお問い合わせ先
(販売元)トヨタモビリティパーツ株式会社					
(製造元)セルスター工業株式会社	(製造元)株式会社ボンフォーム	(製造元)サンショウ株式会社	(製造元)星光産業株式会社	(製造元)大塚包装工業株式会社	(製造元)株式会社ナテック
TEL 0570-006867 (ナビダイヤル) 0120-75-6867 (フリーダイヤル)	TEL 0584-63-1777	TEL 053-421-5137	TEL 048-984-1290	TEL 088-685-2175	TEL 052-526-0801
オープン時間 9:00~18:00 (土・日・祝日 および指定休日を除く)	オープン時間 (平日)9:00~17:30 (土日祝休業)	オープン時間 月~金 9:00~17:30 土 9:00~16:30(日祝休み)	オープン時間 9:00~12:00/13:00~17:00 月曜日~金曜日(祝祭日を除く)	オープン時間 9:30~12:00/13:00~17:30 (土・日・祝日および指定休日を除く)	オープン時間 (平日)9:00~17:00 (土日祝休業)
所在地 〒242-0002 神奈川県大和市つきみ野7-17-32	所在地 〒503-0115 岐阜県安八郡安八町南ヶ渕640-1	所在地 〒435-0017 静岡県浜松市東区薬師町70	所在地 〒342-0043 埼玉県吉川市小松川561-1	所在地 〒772-8511 徳島県鳴門市大津町木津野字東辰巳1	所在地 〒490-1205 愛知県あま市花正寺浦55番地
ホームページ <a href="https://www.cellstar.co.jp/">https://www.cellstar.co.jp/</a>	ホームページ <a href="https://www.bonform.co.jp/">https://www.bonform.co.jp/</a>	ホームページ <a href="http://www.sansho-g.co.jp/">http://www.sansho-g.co.jp/</a>	ホームページ <a href="https://www.seikosangyo.co.jp/">https://www.seikosangyo.co.jp/</a>	ホームページ <a href="https://www.otsuka-houso.co.jp/">https://www.otsuka-houso.co.jp/</a>	ホームページ <a href="http://www.natec-emergency.jp/">http://www.natec-emergency.jp/</a>





ベース車両および純正用品については、  
下記お問い合わせサービスもご利用いただけます。



インターネットフォーム  
によるお問い合わせ



チャット  
によるお問い合わせ



手話通訳サービス  
によるお問い合わせ

各お問い合わせサービスのご利用・受付時間など  
詳細につきましては[WEBページ](#)をご覧ください。

