

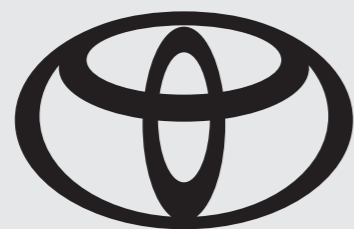

## ONLINE CATALOGUE

オンラインカタログ



2024年1月



TOYOTA  
GR SUPRA

1978 \_ A40 / A50 CELICA XX release

1981 \_ A60 CELICA XX release

1986 \_ A70 SUPRA release

1993 \_ A80 SUPRA release

2019 / 05 \_ Supra is Back. A90 GR SUPRA debut

2020 / 04 \_ A91 GR SUPRA release

# DESIGN

デザイン

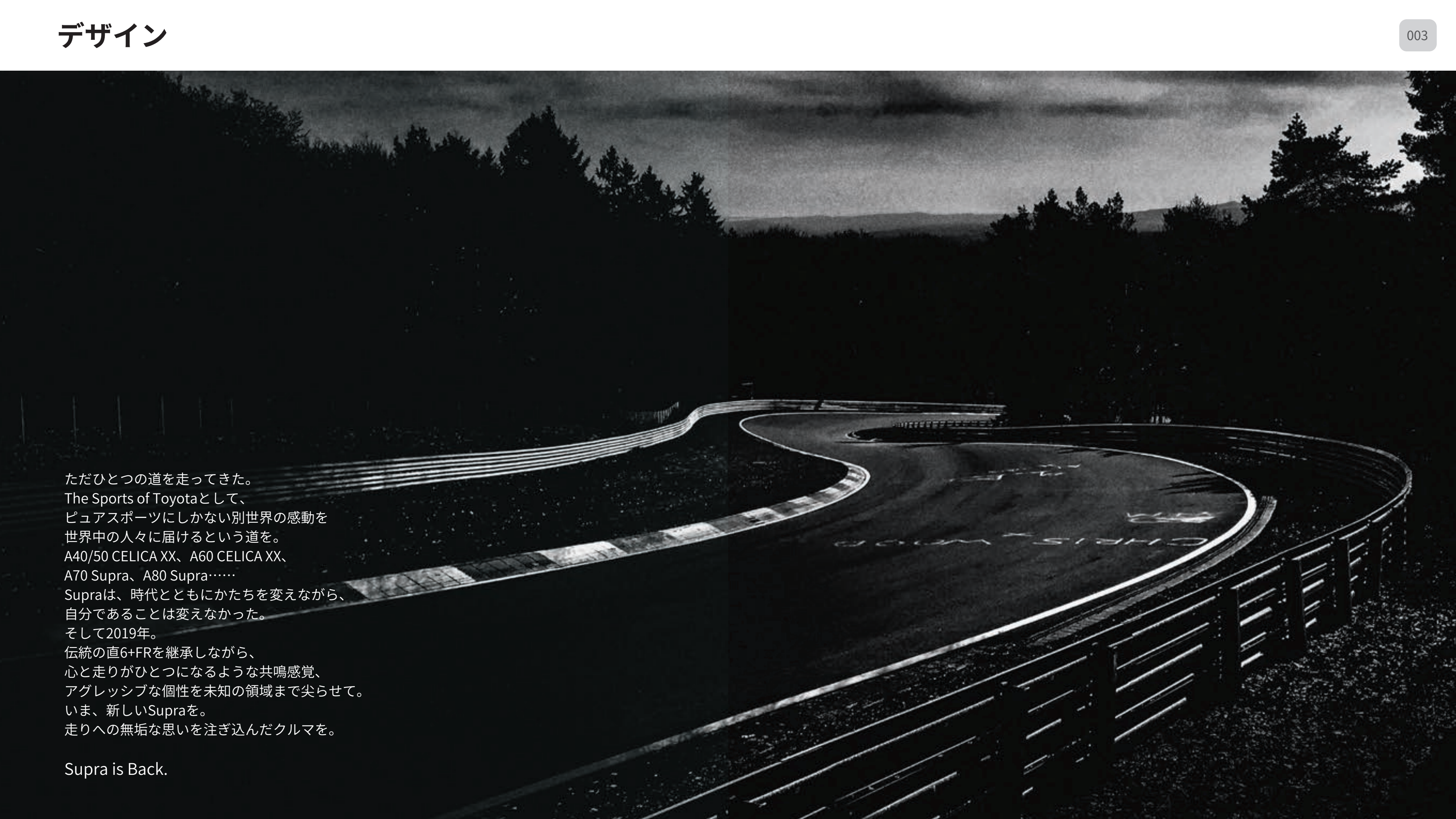

ただひとつの道を走ってきた。  
The Sports of Toyotaとして、  
ピュアスポーツにしかない別世界の感動を  
世界中の人々に届けるという道を。  
A40/50 CELICA XX、A60 CELICA XX、  
A70 Supra、A80 Supra……  
Supraは、時代とともにかたちを変えながら、  
自分であることは変えなかった。  
そして2019年。  
伝統の直6+FRを継承しながら、  
心と走りがひとつになるような共鳴感覚、  
アグレッシブな個性を未知の領域まで尖らせて。  
いま、新しいSupraを。  
走りへの無垢な思いを注ぎ込んだクルマを。

Supra is Back.

それは、走るアンチテーゼ。  
一台の美意識。  
ピュアスポーツ最後の官能。  
トレンドよりアイデンティティを。  
両立より一点突破を。  
効率よりエモーションを。  
すべてに満点は求めない。  
目指したのは究極の“走る愉しさ”。  
ただそこに純粹に向かって。  
受け継がれてきたフィロソフィー、  
最先端のテクノロジーを両輪に。  
これまでも、ここからも。  
Supraは、自分の道を走ってゆく。

Photo①：RZ（6MT）。ボディカラーはホワイトメタリック〈D01〉。内装色はタン。本革シート（タン）はメーカーオプション。■写真は合成です。

**GR** Supra

IDEAL FORM OF PURE SPORT

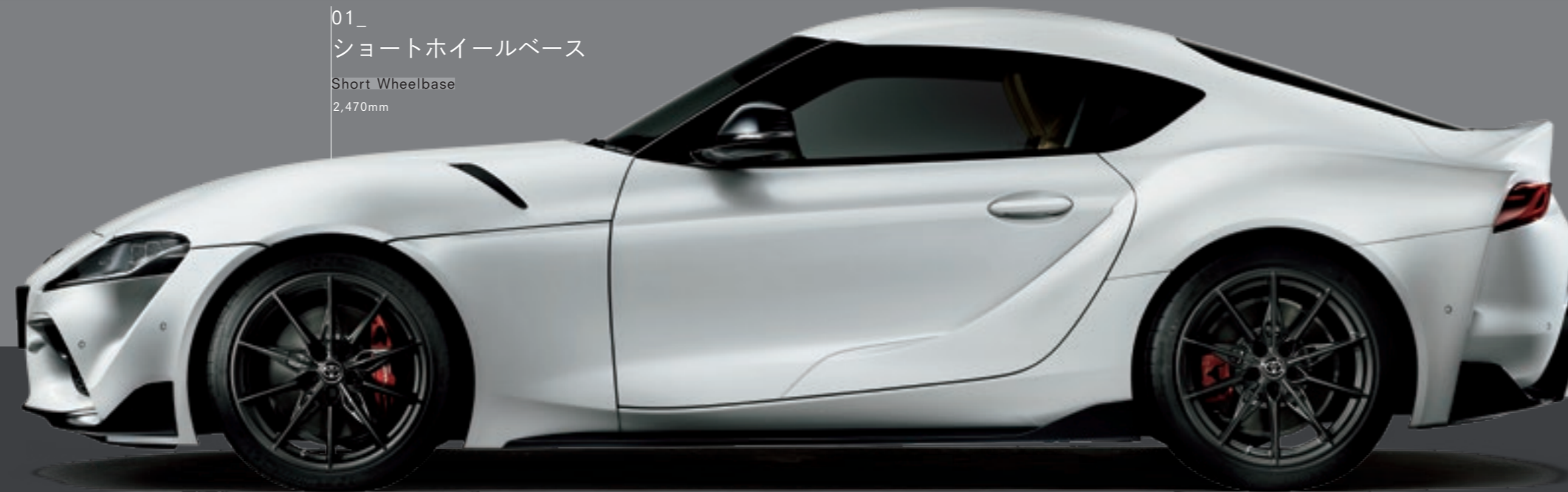

01\_ ショートホイールベース  
Short Wheelbase  
2,470mm

なにひとつ譲らなかった。  
たとえ常識とは異なる道を進んでも。  
2シーターに振り切って生まれた  
ショートホイールベース。  
黄金比を追い求めたワイドトレッド。  
限界に挑戦した低重心。  
大胆に目指し、精密に突きつめた  
3つのエレメントが一体となり、  
ピュアスポーツの理想のかたちという  
ゴールにたどり着いた。



02\_ ワイドトレッド  
Wide Tread  
Front: 1,595mm  
Rear : 1,590mm



03\_ 低重心  
Low Center of Gravity  
461mm\* (重心高)

Photo①：RZ（6MT）。ボディカラーはホワイトメタリック〈D01〉。内装色はタン。本革シート（タン）はメーカーオプション。■写真は合成です。



Beginning of an unknown road.

Photo②：RZ。ボディカラーはボルカニックアッシュグレーメタリック〈D14〉。



Photo③：RZ（8AT）。ボディカラーはプロミネンスレッド〈D05〉。内装色はイグニッションレッド。



**Speed up emotion more and more.**

Photo④：RZ。ボディカラーはブラックメタリック〈D04〉。





Photo⑤：RZ（6MT）。ボディカラーはホワイトメタリック〈D01〉。内装色はタン。本革シート（タン）はメーカーオプション。



**Driving to different dimensions.**

Photo©：RZ（8AT）。ボディカラーはプロミネンスレッド〈D05〉。内装色はイグニッションレッド。



## SELECT YOUR SUPRA

Photo⑦：RZ。ボディカラーは左からホワイトメタリック〈D01〉、プロミネンスレッド〈D05〉、ブラックメタリック〈D04〉、ドーンブルーメタリック〈D13〉、ホワイトメタリック〈D01〉、ブラックメタリック〈D04〉、ボルカニックアッシュグレーメタリック〈D14〉。



Photo : RZ。



Photo® : RZ (6MT) 。ボディカラーはホワイトメタリック 〈D01〉 。内装色はタン。本革シート (タン) はメーカーオプション。



### ▶6灯式LEDヘッドランプ

6つのLEDレンズユニットが並ぶ個性際立つヘッドランプデザイン。クリアランスランプ&デイライトとターンシグナルランプの機能を併せ持つライン発光のLEDランプとともに、印象的な表情を生み出しています。



### ▶LEDリヤコンビネーションランプ

特徴的なLEDのライトリングを持つ、シンプルでスポーティなデザイン。



### ▶LEDリヤフォグ・バックアップランプ

バンパー下部の中央に、ドット状に点灯するLEDリヤフォグ・バックアップランプを配置しています。



19インチ鍛造アルミホイール（艶消しダークメタリック塗装）  
■写真はRZ。



18インチアルミホイール（切削光輝+ブラック塗装） ■写真はSZ-R。



17インチアルミホイール ■写真はSZ。

## ▶アルミホイール

### ALUMINUM WHEEL

19インチは、鍛造ホイールとして徹底的に無駄を削り軽量・高剛性を追求するとともに、艶消しダークメタリック塗装によってレーシーな印象を持たせています。ダイナミックさと大径感が魅力の18インチ、奥行きと彫りの深さを感じさせる17インチと、魅力の異なる3タイプを設定しました。

### 表紙、P004-005 Photo①：

RZ（6MT）。ボディカラーはホワイトメタリック〈D01〉。内装色はタン。本革シート（タン）はメーカーオプション。 ■写真は合成です。 ＊社内測定値。

### P006 Photo②：

■写真は合成です。

### P007 Photo③：

■写真のメーター表示は機能説明のために、通常の状態と異なる表示・点灯をしています。実際の走行状態を示すものではありません。 ■写真は合成です。

### P008 Photo④：

■写真は合成です。

### P009 Photo⑤：

■写真のメーター表示は機能説明のために、通常の状態と異なる表示・点灯をしています。実際の走行状態を示すものではありません。 ■写真は合成です。 ■画面はハメ込み合成です。

### P010 Photo⑥：

■写真のメーター表示は機能説明のために、通常の状態と異なる表示・点灯をしています。実際の走行状態を示すものではありません。 ■写真は合成です。

### P011 Photo⑦：

■写真は合成です。



## P013 Photo⑧：

■写真のメーター表示は機能説明のために、通常の状態と異なる表示・点灯をしています。実際の走行状態を示すものではありません。 ■写真は合成です。 ■画面はハメ込み合成です。

## P014 ▶6灯式LEDヘッドランプ

■ターンシグナルランプ点灯時

## P015 ▶アルミホイール ALUMINUM WHEEL

■“PILOT SPORT”はCompagnie générale des établissements Michelin SCAの登録商標です。

# USABILITY

室内空間



**DESIGN  
FROM  
HIGH SPEED**

## アウトバーンやニュルと 語り合って生まれたかたち。

ピュアスポーツのインテリアは机の上では設計できない。デザイナーはアウトバーンやニュルブルクリンク近郊に常駐し、実際にレーシングカーに乗りながらデザインの熟成を重ねた。ハイスピード時に見晴らしが良く、車両姿勢の変化がつかみやすい水平に軸の通ったインパネ。ドアトリムからコンソールのニーパッドまでをひと繋ぎにし、ドライバーを包み込むように設計したレイアウト。ホールド性を突き詰めたスポーツシート。すべての形状に走りに根ざした理由があり、細部に至るまでドライバーオリエンテッドなコックピットを造り上げている。

### ▶専用リモートコントローラー REMOTE CONTROLLER

センターコンソールの専用リモートコントローラーによるナビ画面の遠隔操作が可能。コントローラーにはタッチパッドを装備し、スクロール操作や行き先などを手書きで入力することもできます。



▶ 強大なGにも揺るがないスポーツシート

SPORT SEAT

ホールド性能にこだわり、走行テストのフィードバックを積み重ねて生まれたハイバック構成のシート。細身のメイン部と、ショルダー部を含めたサイド部を組み合わせ、腰を中心に身体を保持する機能を追求しています。RZとSZ-Rには、サイドサポート幅の調整機能と電動ランバーサポートを採用しました。

▶ 運転席&助手席8ウェイパワー+電動ランバーサポート+サイドサポート幅調整スポーツシート (運転席メモリー機能付)

前後スライド、リクライニング、シート上下、座面前端上下の各調整を電動で行えます。また、腰部を支えるランバーサポートやサイドサポート幅の調整も可能。最適なドライビングポジションが選べます。

[RZ、SZ-Rに標準装備]



▶ステアリングスイッチ

レーダークルーズコントロール（8AT）、クルーズコントロール（6MT）、オーディオ、ハンズフリー通話、音声認識などを、ステアリングから手を離さず運転に集中したまま操作することができます。



▶カラーヘッドアップディスプレイ

運転に必要な情報をウインドシールドガラスの視野内に投影することで、少ない視線移動で情報確認ができます。車速やナビと連携したルート案内など、さまざまな情報を表示します。

[RZ、SZ-Rに標準装備]

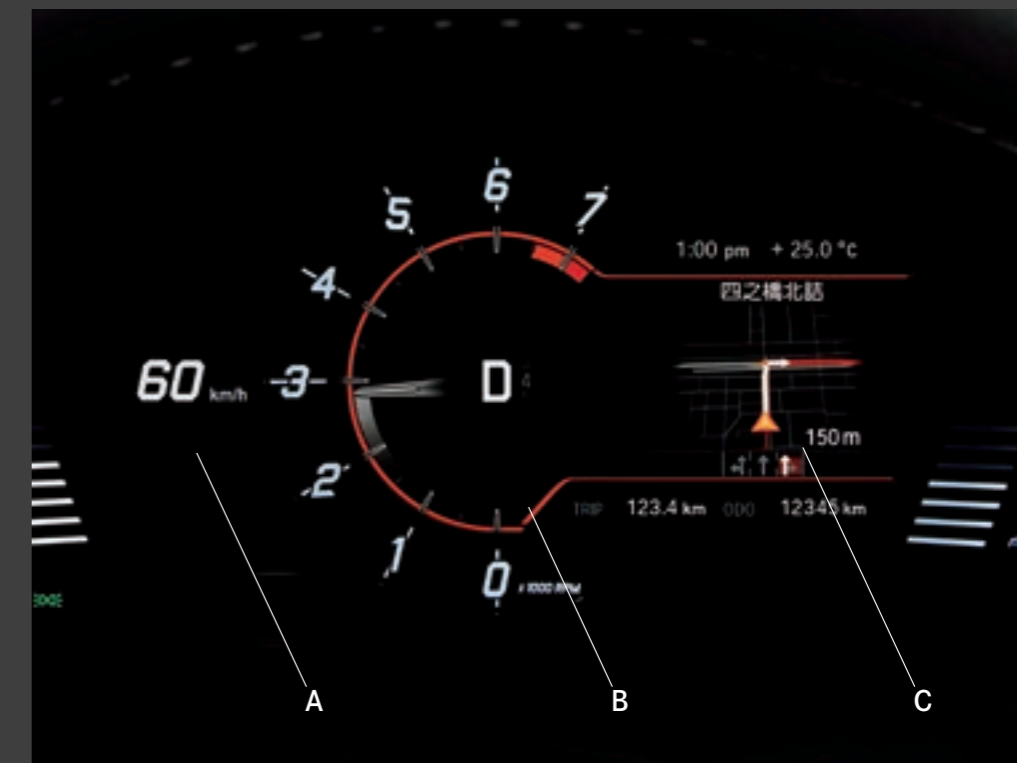

▶情報を集約し、運転に集中できるTFT液晶式メーター METER DISPLAY

高精細TFT\*カラーモニターに立体的なタコメーターを組み合わせた一眼構成のデザイン。円形のタコメーター内にシフトタイミングインジケータ（8ATはMモード時）等のスポーツ走行時に必要な情報を集約しています。

A：デジタルスピードメーター/レーダークルーズコントロール等の走行情報 B：アナログ表現のタコメーター、セレクターレバーポジション/シフトタイミングインジケータなど C：ナビ表示/オーディオ等のエンターテインメント情報など



ラゲージ容量

容量:290L(VDA法)  
幅:1,121mm(最大部)/  
960mm(最小部)  
奥行き:785mm  
深さ:387mm(最大部)

▶ラゲージスペース

290L (VDA法) の容量を確保し、大型スーツケースも入る実用性を備えています。ラゲージスペースと室内を隔てる壁の形状を工夫し、長尺のゴルフバッグなどの積載にも対応できるようにしています。

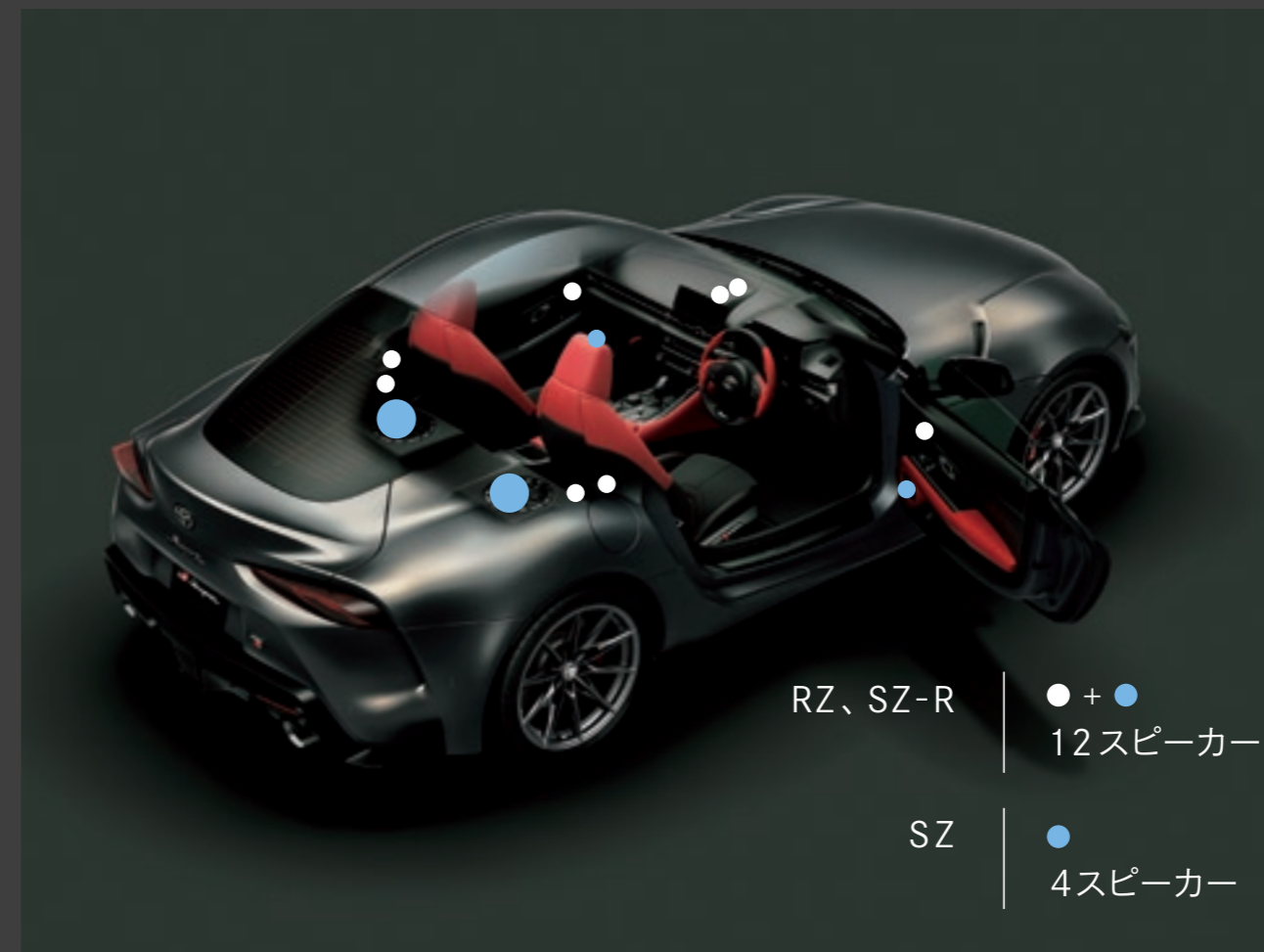

### ▶JBL\*1プレミアムサウンドシステム

世界屈指の音響機器ブランド、JBLによるサウンドシステムを搭載。

2シーターの室内空間に12スピーカー・最大出力425Wという贅沢な構成で、臨場感あふれるサウンド環境を実現します。

[RZ、SZ-Rに標準装備]

### P019 Photo :

RZ（8AT）。内装色はイグニッションレッド。 ■写真のメーター表示は機能説明のために、通常の状態と異なる表示・点灯をしています。実際の走行状態を示すものではありません。 ■写真はヘッドライト点灯状態のものです。 ■画面はハメ込み合成です。

### P020 ▶運転席&助手席8ウェイパワー＋電動ランバーサポート＋サイドサポート幅調整スポーツシート（運転席メモリー機能付）

■写真はRZ。

### P020 ▶強大なGにも揺るがないスポーツシート SPORT SEAT

### P021 ▶ステアリングスイッチ

■写真はRZ（8AT）。

### P021 ▶情報を集約し、運転に集中できるTFT液晶式メーター METER DISPLAY

\* TFT [薄膜トランジスタ] : Thin Film Transistor

### P021 ▶カラーヘッドアップディスプレイ

■写真は機能説明のために通常の状態とは異なる表示・点灯をしています。実際の走行状態を示すものではありません。

### P022 ▶ラゲージスペース

■すべての数値は社内測定値。 ■ゴルフバッグや、その他の荷物は、サイズや形状によっては収納できない場合があります。詳しくは販売店にてご確認ください。

### P023 ▶JBLプレミアムサウンドシステム

■写真はRZ。

\*1.“JBL”はHarman International Industries, inc.の商標です。 ■写真は機能説明のために通常の状態とは異なる表示・点灯をしています。実際の走行状態を示すものではありません。 ■画面はハメ込み合成です。



# PERFORMANCE

走行性能

TECHNOLOGY FOR EMOTION

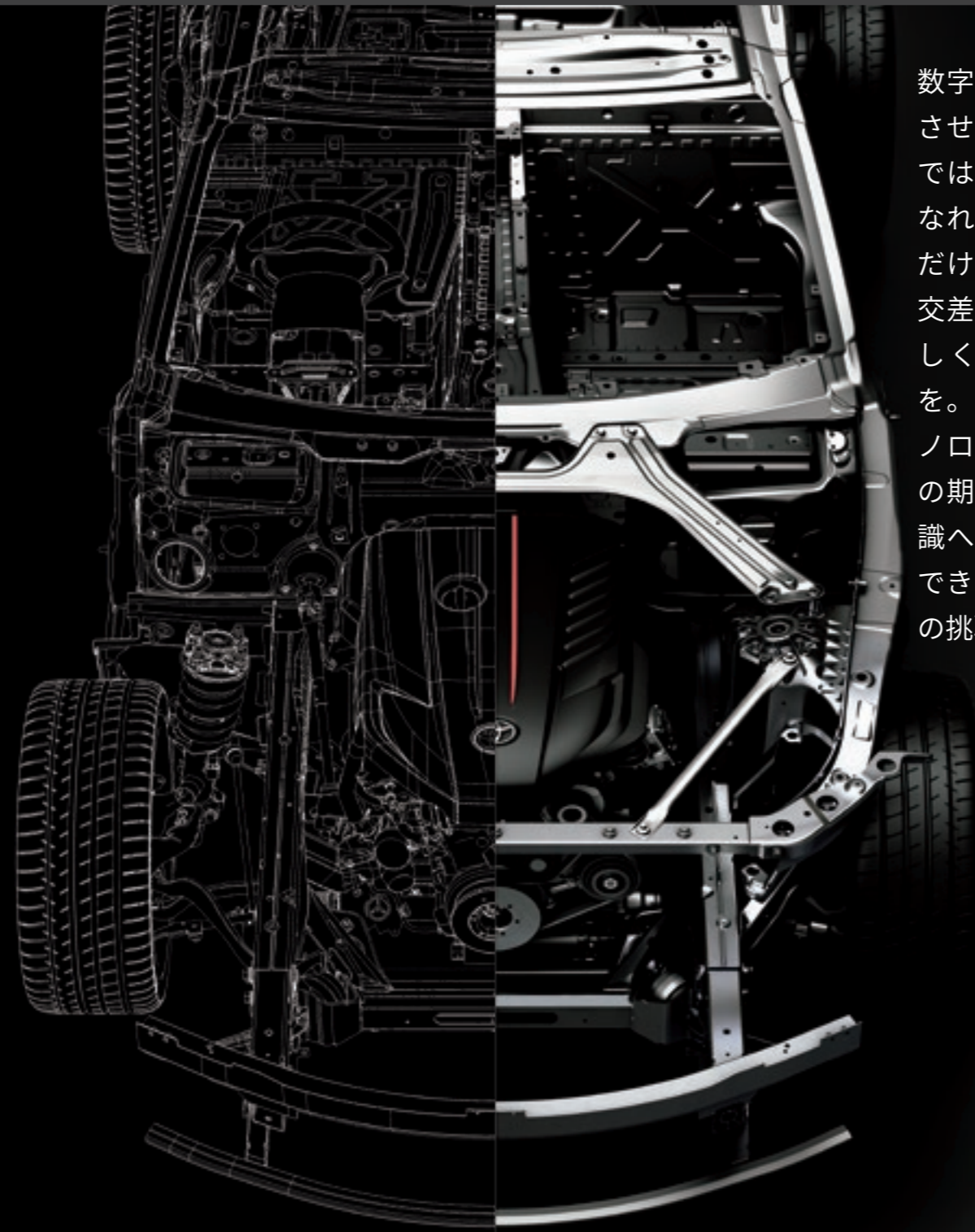

数字ではない。本能を高揚させる性能を。クルマ単体ではない。クルマと一体になれる設計を。サーキットだけではない。街中でも、交差点を曲がるだけでも愉しくなれるチューニングを。凝縮された無数のテクノロジー。それは世界からの期待への答え。時代の常識への問い。どこまで徹底できるかという自分たちへの挑戦。そして勇気。

## 走る愉しさを強固に支える

### ▶軽量・高剛性ボディ

#### LIGHT WEIGHT & HIGH RIGIDITY BODY

アルミとスチールを用いた骨格構造、そして異素材同士の接合強度を追求することで、軽量化とボディ剛性の強化を同時に達成。また、ブレースの追加によって高まったボディ剛性に合わせてシャシー性能を向上。ボディのねじれや微細な変動を抑え込み、常に正確な動きで路面を捉える足まわり、ダイレクト感のあるパワーフィーリングなど、サスペンションやドライブトレインの性能を最大限に引き出します。さらに、スポーティな走行性能やステアリングフィールを高めるために、シャシー全体に細やかなファインチューニングを実施しています。

## SUPRA IS YOU

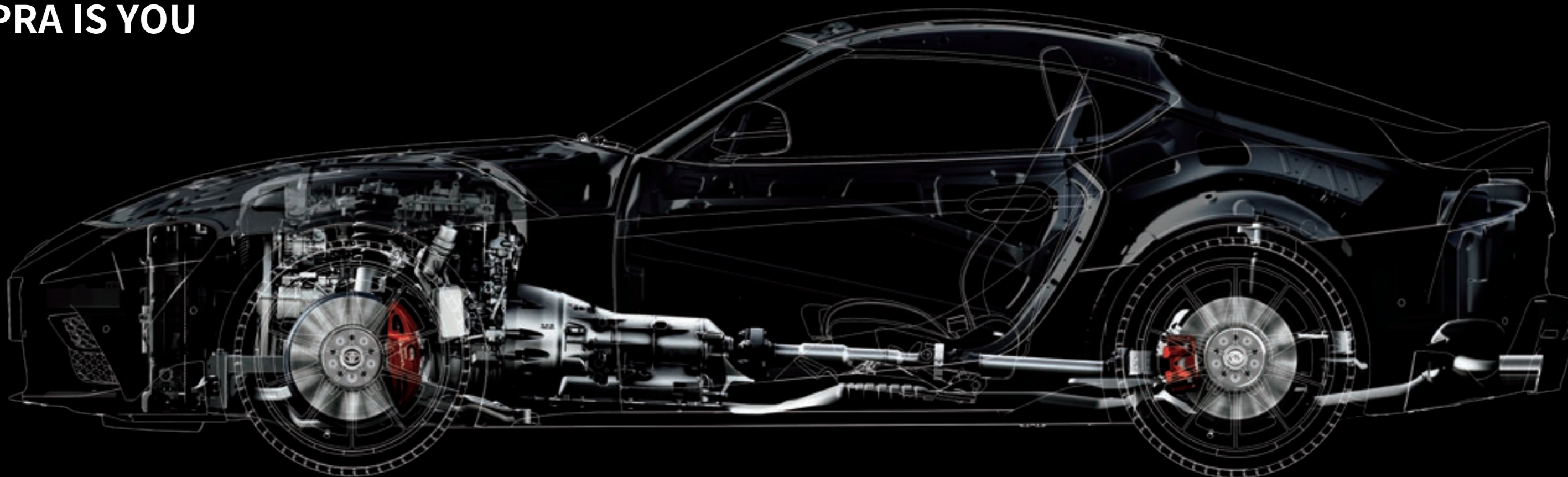

意志と走りが共鳴する。

心と身体のように。

人とクルマとの距離はかつてないほど縮まった。路面の状態やクルマの挙動がありありとわかる手の内感、ステアリングを切った瞬間に応えるハンドリング、コーナリング時にどこまでも続く安定性。取り回しの良さとスポーツカーとしてのバランスという二つの資質を、高い次元で融合させている。ホイールベース/トレッド比は約1.55。レーシングカートに迫る、圧倒的な回頭性を実現。重心高は限りなく低く、前後重量バランスは理想とされる50:50とし、俊敏かつ揺るぎないパフォーマンスを発揮する。スープラの磨き抜かれたパッケージがもたらすのは、クルマが自分の手足のように動き、意志がそのまま走りになるような未知の共鳴感覚。

Wheelbase  
ホイールベース **2,470** mm

Tread Width  
トレッド幅 (フロント/リヤ) **1,595/1,590** <sup>\*1</sup> mm

Center of Gravity Height  
重心高 **461** <sup>\*2</sup> mm

Weight Distribution  
前後重量配分 **50:50**

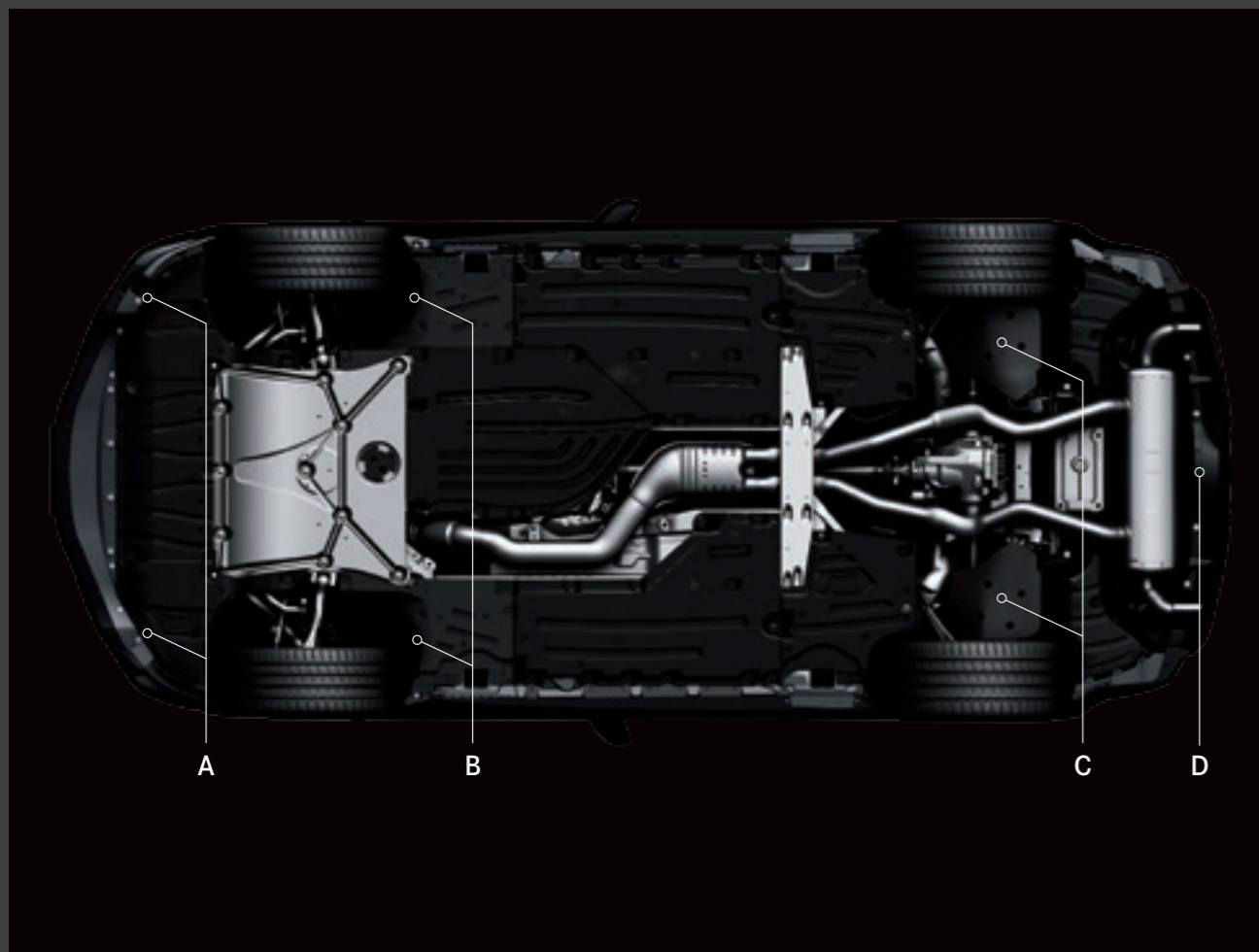

## 風を制御し、道を制する

### ▶空力性能

### AERODYNAMIC PERFORMANCE

ボディ形状そのものからリフト（車両の浮き上がり）の発生を抑えることに特化してデザインを開発。特にエアロダイナミクスに基づいて設計されたアンダーパネル等によって、床下の空気の流れを最適化。空気抵抗の低減はもちろん、フロントタイヤとリアタイヤ付近のリフトの発生を抑えて接地性を高め、路面に吸い付くような走りをもたらします。



A | フロント前スパッツとエアロスタビライジングフィン



B | ホイールアーチからアンダーフロアへの一体形状

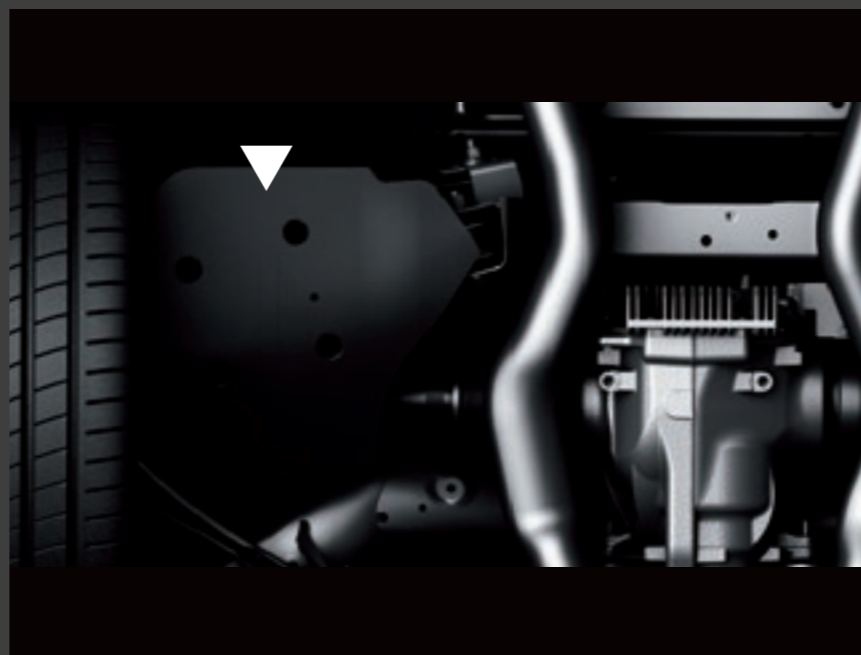

C | リヤアクスルアンダーカバー



D | ディフューザー

**ONLY  
ONE  
SMOOTHNESS**



**圧倒的なスペックで、圧巻のなめらかさを。**

歴代スープラのアイデンティティである直6エンジン。その伝統を継承しながら、極めて優れた回転バランスを誇る直6ならではのフィーリングをさらに研ぎ澄ませた、直列6気筒ツインスクロールターボエンジンを搭載。圧倒的なスペックは、パワーを誇示するためだけにあるのではない。後ろから背中を押されるような力強い加速から生まれる、どこまでもなめらかな走り。その気持ち良さに心を躍らせるためにある。

**INLINE 6-CYLINDER ENGINE**

Displacement 総排気量	<b>2.997</b> L
Maximum Output 最高出力	<b>285</b> kW (387PS)
Maximum Torque 最大トルク	<b>500</b> N·m



## スポーティドライブを気軽に愉しめる

### ▶2.0L B48 直列4気筒エンジン

#### INLINE 4-CYLINDER ENGINE

チューニングの異なる2つの直4エンジンを設定。SZ-Rのエンジンは最高出力190kW(258PS)というハイパフォーマンスを発揮。直4ならではのコンパクトさを活かした軽量エンジンによって前後重量配分のさらなる最適化を実現し、軽快なスポーツ走行を愉しめます。SZには、最高出力145kW(197PS)をもたらし、街中から高速道路まで爽快なドライビングを気軽に味わえるエンジンを採用しています。

#### —PERFORMANCE[SZ-R]

総排気量 1.998L 最高出力 190kW [258PS] /5,000r.p.m.

最大トルク 400N・m [40.8kgf・m] /1,550-4,400r.p.m. 0-100km/h加速 5.2秒

#### —PERFORMANCE[SZ]

総排気量 1.998L 最高出力 145kW [197PS] /4,500r.p.m.

最大トルク 320N・m [32.7kgf・m] /1,450-4,200r.p.m. 0-100km/h加速 6.5秒

#### —TECHNOLOGY 共通する主なテクノロジー

- ツインスクロールターボチャージャー
- 無段階可変バルブリフト
- 吸排気無段階可変バルブタイミング
- アイドリングストップ機能
- 高精度ダイレクトインジェクションシステム など



Photo①：RZ（8AT）。ボディカラーはプロミネンスレッド〈D05〉。内装色はイグニッションレッド。

## スープラの伝統を受け継ぐ

### ▶3.0L B58 直列6気筒エンジン

#### INLINE 6-CYLINDER ENGINE

卓越したパフォーマンス、パワフルな加速、優れた効率性を高次元で融合させた3.0L直列6気筒ターボエンジン。ツインスクロールターボチャージャーにより気筒間の排気干渉をふせぎ、低回転域から高回転まで全域にわたって、圧倒的なパワーとドライバーの意志に即座に反応するダイレクトなレスポンスを発揮します。さらに、高圧の燃料を燃焼室内に直接噴射する高精度ダイレクトインジェクションシステムに、無段階可変バルブリフト、吸排気無段階可変バルブタイミング機構、アイドリングストップ機能を組み合わせることで、高効率で優れた燃費性能を実現しました。

#### —PERFORMANCE[RZ]

総排気量 2.997L 最高出力 285kW [387PS] /5,800r.p.m.

最大トルク 500N・m [51.0kgf・m] /1800-5,000r.p.m.

0-100km/h加速 6MT：4.4秒、8AT：4.1秒

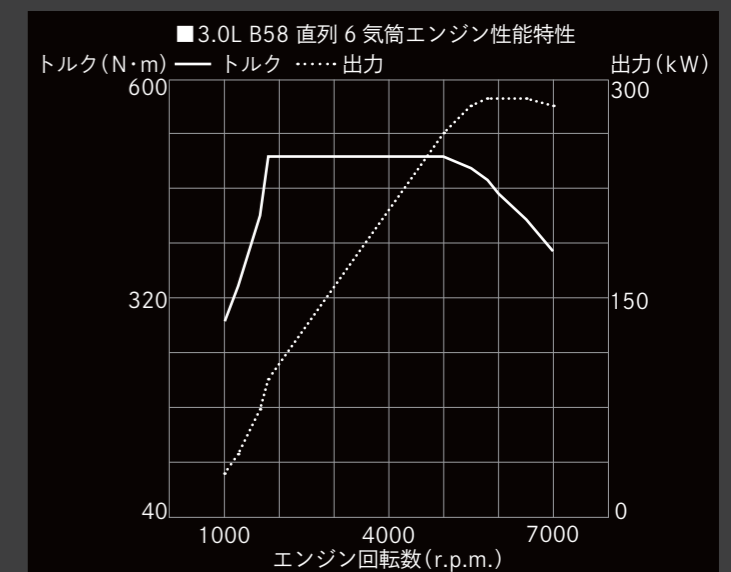



Photo①：RZ（8AT）。ボディカラーはプロミネンスレッド〈D05〉。内装色はイグニッションレッド。



**CONTROL  
AS  
YOU IMAGINE**

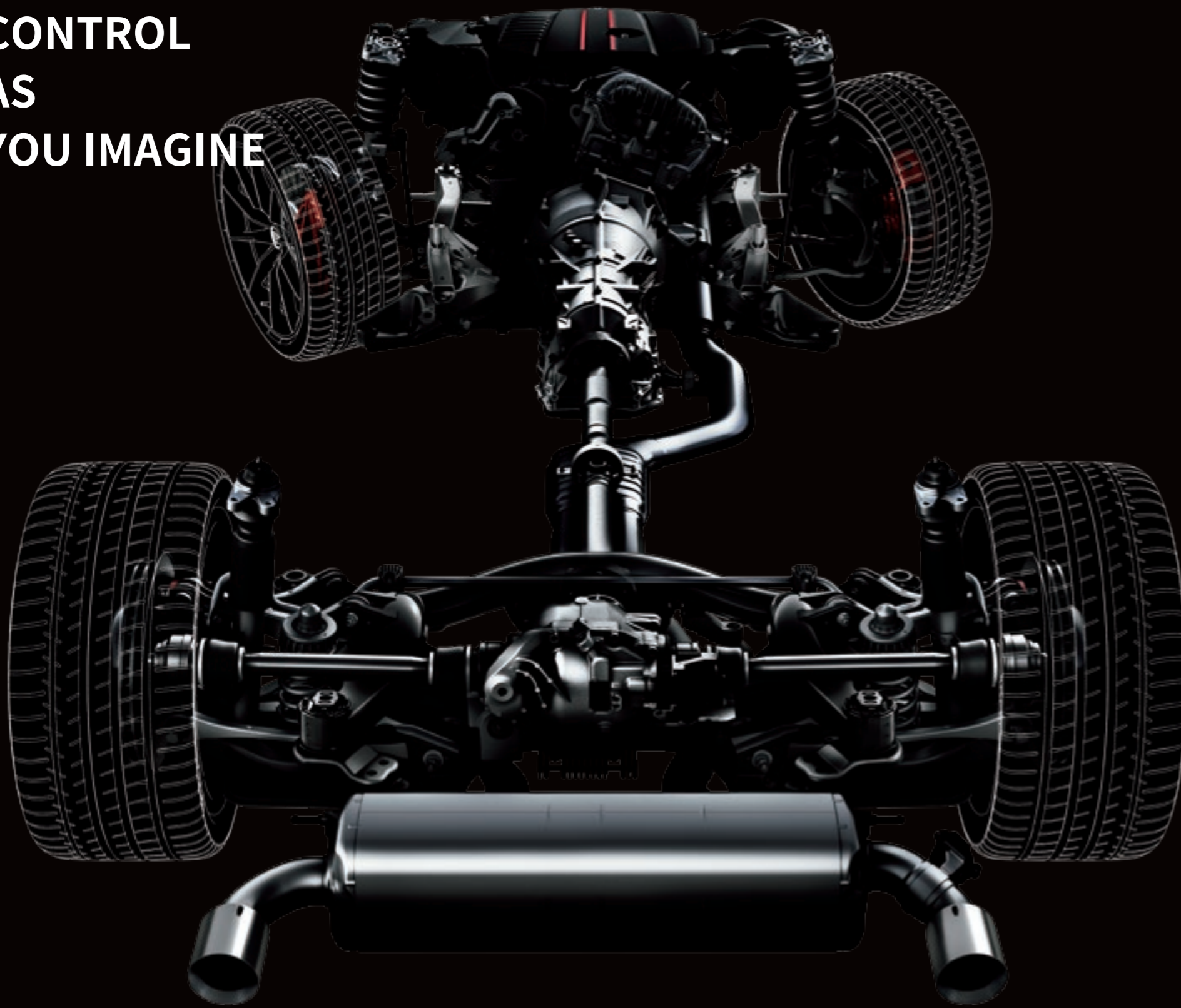

**心に描いた軌跡を、スープラが描いていく。**

ミリ単位でラインを狙える精緻なハンドリング。安心してアクセルを踏み込めるオンザレール感覚のコーナリング。最大トルク500N・mの強大なパワーユニットを自由に操れるドライバビリティ。ピュアスポーツの走りを最大限に愉しめるドライブモード。あなたが理想のラインを思い描くとき、スープラはそのイメージを正確に叶えていく。

**狙い通りに曲がり、安定して速く走れる**

▶ **アクティブディファレンシャル**

**ACTIVE DIFFERENTIAL**

コーナー進入時は、回頭性と安定性を高バランスさせたロック率を選択し、アクセルを踏み込んでコーナーを脱出する際はロック率を高め、最大限のトラクション性能を発揮します。また、滑りやすい路面や高速コーナーの出口で加速する時など、左右の駆動輪の間で少しでもトルクの差が生じた際には、いち早くロッキング動作を行ってトルクの差を解消し、最大限のトラクションと安定性を確保します。

[RZ、SZ-Rに標準装備]



ドライブモードスイッチ

## ピュアスポーツを愉しみ尽くすための

### ▶スポーツモード SPORT MODE

よりアグレッシブな走りを愉しめる「スポーツモード」を設定。ドライバー操作に対するエンジン、トランスミッション、ステアリングなどの応答性を高め、スポーティな走りを演出。RZとSZ-RではAVS\*1、アクティブディファレンシャルの制御特性も変化し、さらにダイナミックな走りを実現。設定内容は好みの組み合わせに変更することも可能です。また、コーナーを限界まで攻めるような走りを愉しむための「トラクションモード」、スタート時に最大限の発進加速を可能にする「ローンチコントロール」(8AT)機能も備えています。

SPORT MODE*2	エンジン	・アクセル操作時のレスポンスが高まり、アクセルオフ時の減速感もアップ ・迫力あるエキゾーストサウンドに変化
	ステアリング	・ステアリングの手応えが増し、クルマとの一体感が向上
	トランスミッション(8AT)	・シフトタイミングが変化し、より高い回転数を維持 ・レスポンスを高め、変速時の心地よいシフトショックを演出
	AVS*3 アクティブディファレンシャル*3	・減衰力が高まり、スポーツ走行に最適化されたサスペンション特性に変化 ・サーキット走行でのコーナリング性能を追求した制御特性に変化
TRACTION MODE	TRC*4、VSC*5の制御介入を抑え、スポーツモードと組み合わせることでサーキットにおいて安心感を保ったまま、ドライバーの思い通りの走りを実現しやすくします。	



パドルシフト

## ダイレクト感・応答性を追求した

### ▶8速スポーツシーケンシャルシフトマチック

#### 8-SPEED SPORTS SEQUENTIAL TRANSMISSION

従来のATのイメージをくつがえす、ダイレクトで応答性に優れた、圧倒的に気持ちよく走行できる性能を磨き抜きました。ノーマルモードでの継ぎ目を感じさせないスムーズな変速に対し、スポーツモードでは一転してスポーティな変速プログラムに変化。コーナー手前での制動Gに応じたシフトダウン制御も積極的に行います。さらに、パドルシフトまたはシフトレバーを操作してレスポンスの良い変速操作を愉しむこともできます。

## ドライバーの心に響き、高揚させる

### ▶サウンドチューニング

#### SOUND TUNING

直6エンジンの象徴でもあるハイトーンの周波数を徹底的に分析し、ドライバーの高揚感につながる600Hz付近の音域を強調。特にスポーツモード選択時にはエンジンサウンドが変化し、直6エンジン特有の澄み切った甲高いエキゾーストノート、アクセルオフ時に響く乾いたアフターファイア音など、まるでレーシングカーに乗っているような官能的なサウンドを体感できます。

**TRAINING  
ALL OVER  
THE WORLD**



**世界中の道によって、鍛え抜かれた走り。**

スープラの走行テストの9割は、一般道。ニュルブルクリンクでの走り込みは当然のこと、欧州のカントリーロードやアウトバーン、北欧の氷雪路、米国のハイウェイから日本の市街地まで、世界中のあらゆる道を走りながら、日常的な乗り方でもクルマを操る愉しさを感じられるチューニングを練り上げた。欧州ではあえて路面のうねりが複雑な道でのテストを実施。悪条件の道でも攻められる、路面に吸いつくような接地感や安定感を手に入れた。

**パフォーマンスを最大限発揮させる**

**▶高性能タイヤ**

**MICHELIN PILOT SUPER SPORT**

19インチタイヤと18インチタイヤには、世界の名だたるハイパフォーマンスカーが採用しているMICHELIN PILOT SUPER SPORTを採用。しなやかさと優れたグリップ性能を併せ持つタイヤは、スープラのコーナリング特性を最大限に引き出します。

[RZ、SZ-Rに標準装備]



スポーツブレーキ [RZに標準装備]

標準ブレーキ [SZ-R、SZに標準装備]

## 軽量化と制動力を高次元で両立する

### ▶ブレーキシステム

#### BRAKE / BRAKING SYSTEM

軽量ブレーキディスク、軽量アルミキャリパーを採用してバネ下重量を低減し、高い運動性能を追求。RZには、赤色に塗装された Brembo 製4ポッド対向ブレーキキャリパー（フロント）、大径ベンチレーテッドブレーキディスク、大容量ブレーキパッドを採用。スポーツ走行に十分な制動力と高い耐熱性を確保しています。

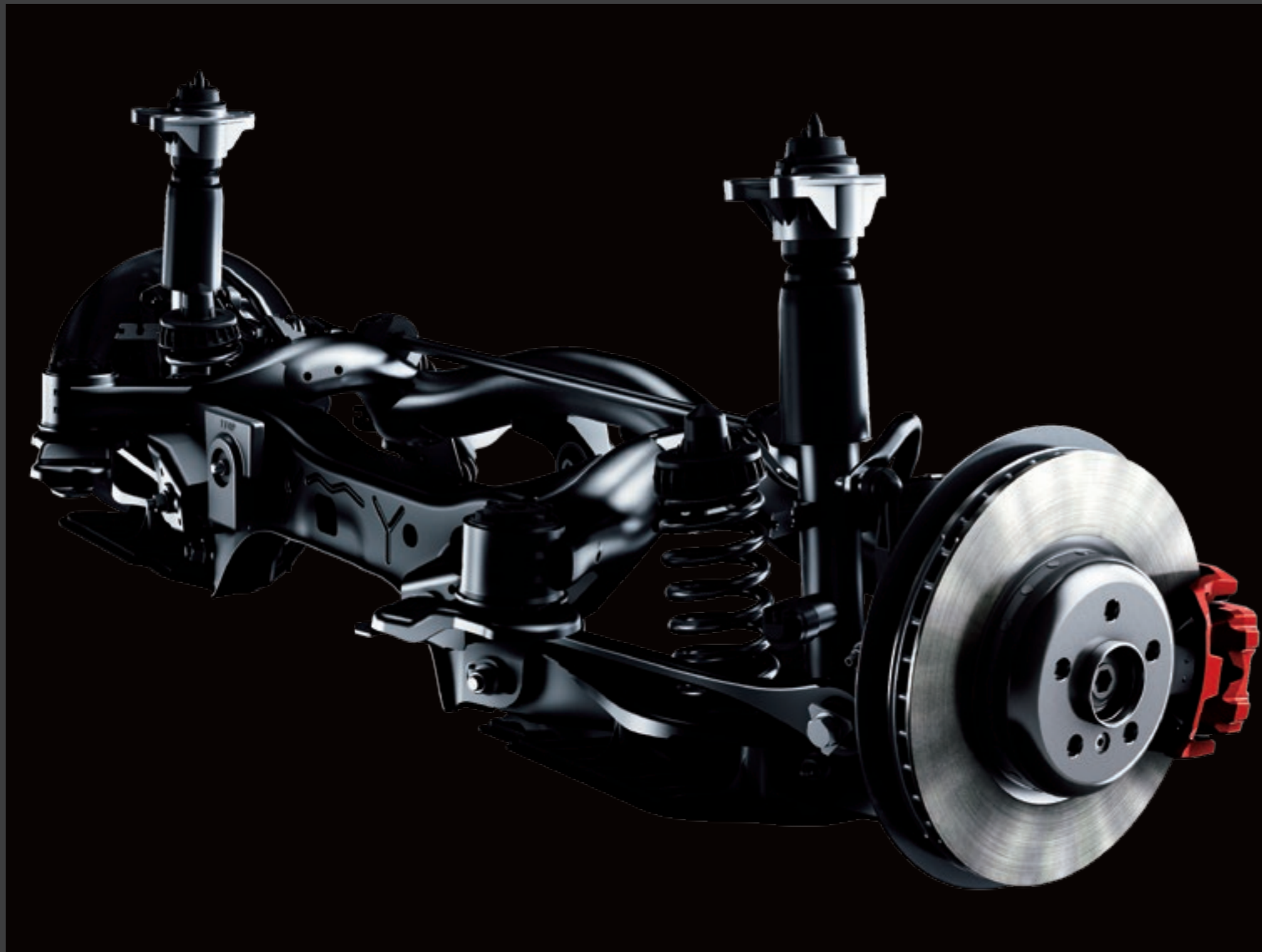

リヤサスペンション

## 微細な動きまでコントロールする

### ▶サスペンション

#### SUSPENSION

— **FRONT** マクファーソンストラット式フロントサスペンション

ロアアームを2本に分割し、優れた操舵感やブレーキング時のノーズダイブ抑制等を追求。高剛性のアルミ製サスペンションメンバーにより、前後重量配分50：50と優れたステアリングレスポンスを実現しました。ばね下重量低減にも貢献しています。

— **REAR** マルチリンク式リヤサスペンション

5本のアームを持つマルチリンク構造。後輪の動きを精緻に制御し、卓越した路面追従性と安定した車両挙動を実現しました。各アームの正確な動きを引き出し、強大な駆動力にも対応する高剛性サスペンションメンバー。

— **AVS\*1** アダプティブ・バリアブル・サスペンション・システム

RZとSZ-Rには、選択中のドライブモードや路面状況に応じて4輪のショックアブソーバー減衰力を最適に制御するAVSを採用。操作性と走行安定性を高次元で両立させます。

## P026 ▶軽量・高剛性ボディ

■写真はRZ(8AT)。

## P027 プラットフォーム

\*1.RZとSZ-Rの場合。SZは1,610/1,615mm。 \*2.RZ(8AT)の社内測定値。その他のグレードは数値が異なります。 ■写真はすべてRZ(8AT)。

## P028 ▶空力性能

■写真はすべてRZ(8AT)。

## P031-032 Photo①：

■写真のメーター表示は機能説明のために、通常の状態と異なる表示・点灯をしています。実際の走行状態を示すものではありません。 ■写真は合成です。

## P033 ▶アクティブディファレンシャル

■写真はすべてRZ(8AT)。

## P034 ▶スポーツモード

\*1.AVS:Adaptive Variable Suspension System \*2. 6MTはスポーツモードの時にiMTのON/OFF切替が可能になります。 \*3. RZ、SZ-Rに採用。 \*4. TRC：Traction Control \*5. VSC：Vehicle Stability Control ■ローンチコントロールについては、使用に際してご注意いただきたい項目があります。必ず取扱書をご覧ください。

## P034 ▶スポーツモード

## P035 ▶8速スポーツシーケンシャルシフトマチック ▶サウンドチューニング

■写真はすべてRZ(8AT)。

## P036 ▶高性能タイヤ

■写真はRZ。 ■“PILOT SPORT”はCompagnie générale des établissements Michelin SCAの登録商標です。

## P037 ▶ブレーキシステム

## P038 ▶サスペンション

■写真はRZ。

## P038 ▶サスペンション

\*1.AVS : Adaptive Variable Suspension System



# SAFETY

安全性能



スープラ(8AT)は「セーフティ・サポートカーS<ワイド>」です。

セーフティ・サポートカーS<ワイド>(サポカーS<ワイド>)は、政府が交通事故防止対策の一環として普及啓発しているものです。衝突被害軽減ブレーキ(対歩行者)、ペダル踏み間違い時加速抑制装置\*1、車線逸脱警報\*2、先進ライト\*3など安全運転を支援する装置を搭載し、高齢者を含むすべてのドライバーの安全をサポートします。

■スープラ(6MT)は「セーフティ・サポートカー」となります。 ■安全運転を支援する装置は、あくまで運転を支援する機能です。本機能を過信せず、必ずドライバーが責任を持って運転してください。



Photo①：RZ。ボディカラーはプロミネンスレッド〈D05〉。内装色はイグニッションレッド。

## Toyota Supra Safety 走る愉しさを守る性能。

スープラが秘めた走りのポテンシャルを心ゆくままに引き出し、愉しむことができるのは、あらゆる状況で安心して運転ができるからこそ。先進のテクノロジーによる危険の予測、ドライバーへの注意喚起、周囲への配慮等々、日常の安全サポートから万一が起こった際の支援までを総合的に実現する Toyota Supra Safety。

### 車線からはみ出しを知らせる

▶ レンディパーチャアラート\*1  
(ステアリング制御機能付)

#### LANE DEPARTURE ALERT

道路上の車線を単眼カメラで認識し、ドライバーがウインカー操作を行わずに車線を逸脱する可能性がある場合、ステアリングの振動で注意喚起。さらに電動パワーステアリングを制御し、車線逸脱を回避しやすいようにドライバーのステアリング操作をサポートします。

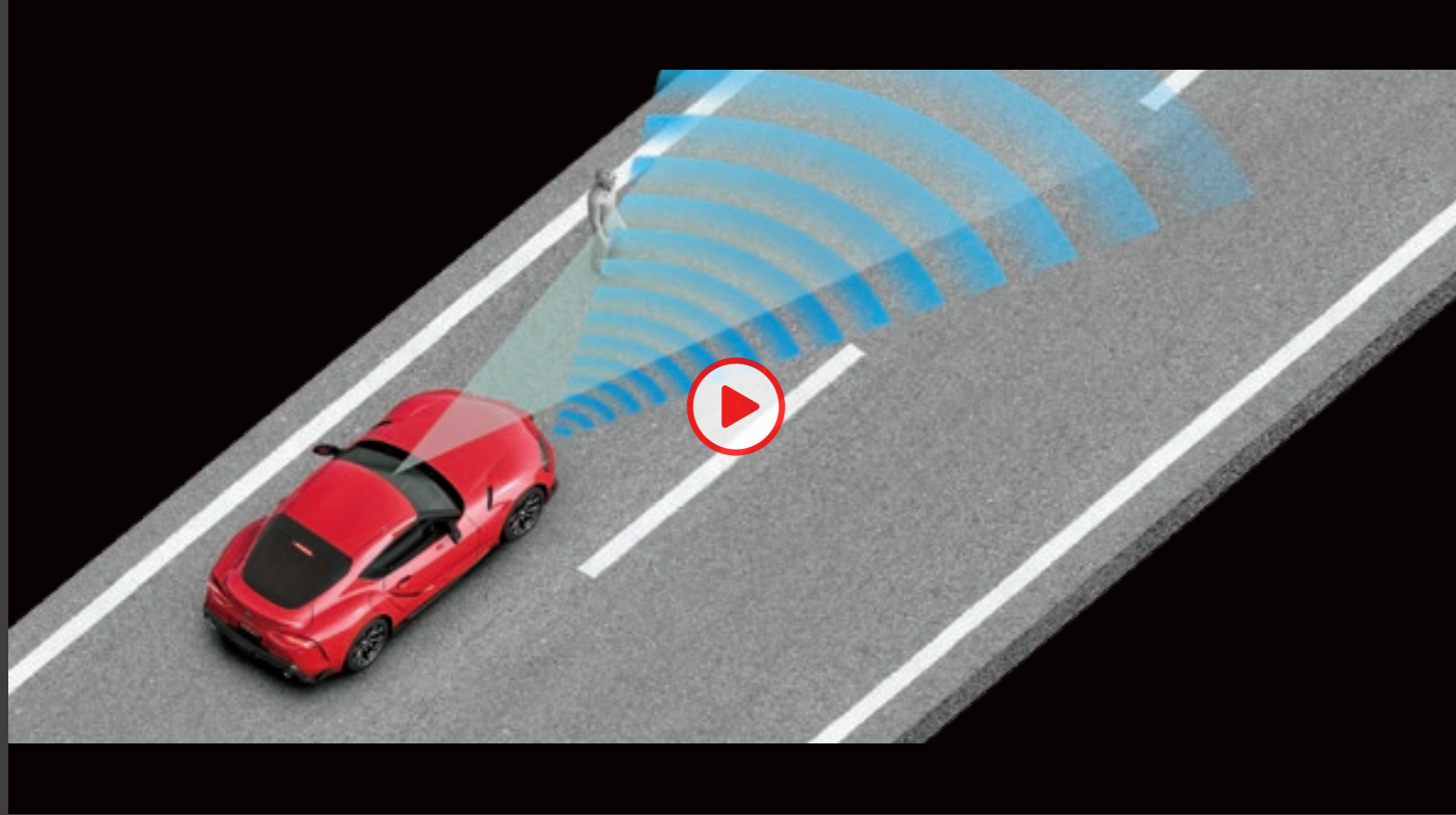

## 衝突回避を支援し、万一の時の被害軽減に貢献する

▶プリクラッシュセーフティ（歩行者〔昼〕・自転車運転者〔昼〕検知機能付 衝突回避支援タイプ/ミリ波レーダー\*1 +単眼カメラ方式）

### PRE-CLASH SAFETY

前方の車両、歩行者、自転車運転者などをミリ波レーダーと単眼カメラで検出。警報ブザーとディスプレイ表示で衝突の可能性を知らせ、ブレーキを踏めた場合はプリクラッシュブレーキアシスト、ブレーキを踏めなかった場合はプリクラッシュブレーキを作動させ、衝突回避または被害軽減をサポートします。



## 車線変更時の後方確認をアシストする

### ▶ブラインドスポットモニター / 後方車両への接近警報

#### BLIND SPOT MONITOR

隣の車線を走る車両をレーダーで検知し、ドアミラー内のインジケータ点灯で注意を喚起。検知エリアに他の車両がいる状態でウインカー操作を行った場合にはインジケータの点滅とステアリングの振動で危険を知らせます。さらに後方車両から衝突される可能性が高いと判断した場合、ハザードランプを点滅させて、後方車両に注意喚起する機能（後方車両への接近警報）も搭載しています。

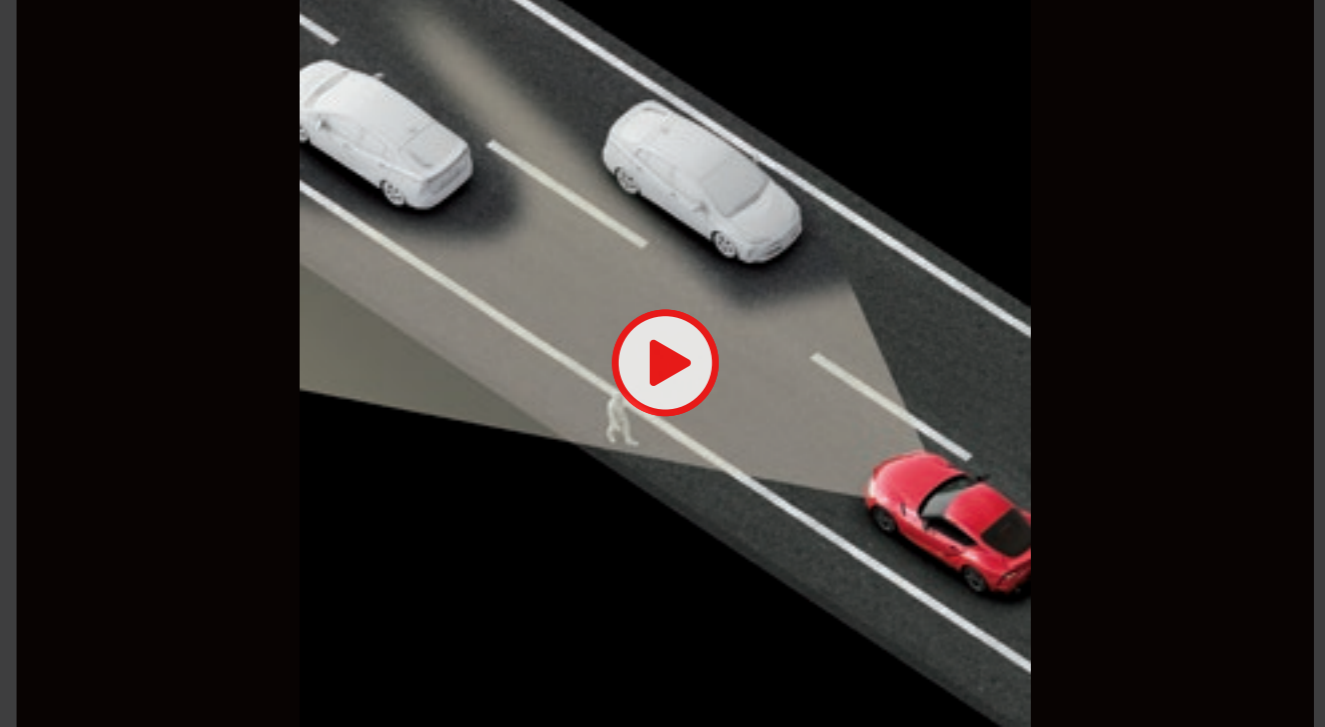

## 前方車を眩惑することなく前方視界を確保する

### ▶アダプティブハイビームシステム

#### ADAPTIVE HIGH-BEAM SYSTEM

ハイビームで走行しながら上段3個・下段3個（片側）のLEDを個別に制御し、照射エリアと遮光エリアに細かく配光。対向車や先行車に直接ハイビームを当てないように部分的に遮光します。また、交差点への右左折進入時などに、歩行者や障害物の視認性を確保するコーナリングランプ機能も備えています。

## P043-045

 **Toyota Supra Safetyを安全にお使いいただく上での留意事項説明**

ご使用になる際のお客さまへのお願い

■運転者には安全運転の義務があります。運転者は各システムを過信せず、常に自らの責任で周囲の状況を把握し、ご自身の操作で安全を確保してください。 ■各システムに頼ったり、安全を委ねる運転をすると思わぬ事故につながり、重大な傷害におよぶか最悪の場合は死亡につながるおそれがあります。 ■ご使用前には、あらかじめ取扱書で各システムの特徴・操作方法を必ずご確認ください。 ■お客様ご自身でプリクラッシュセーフティの作動テストを行わないでください。対象や状況によってはシステムが正常に作動せず、思わぬ事故につながるおそれがあります。

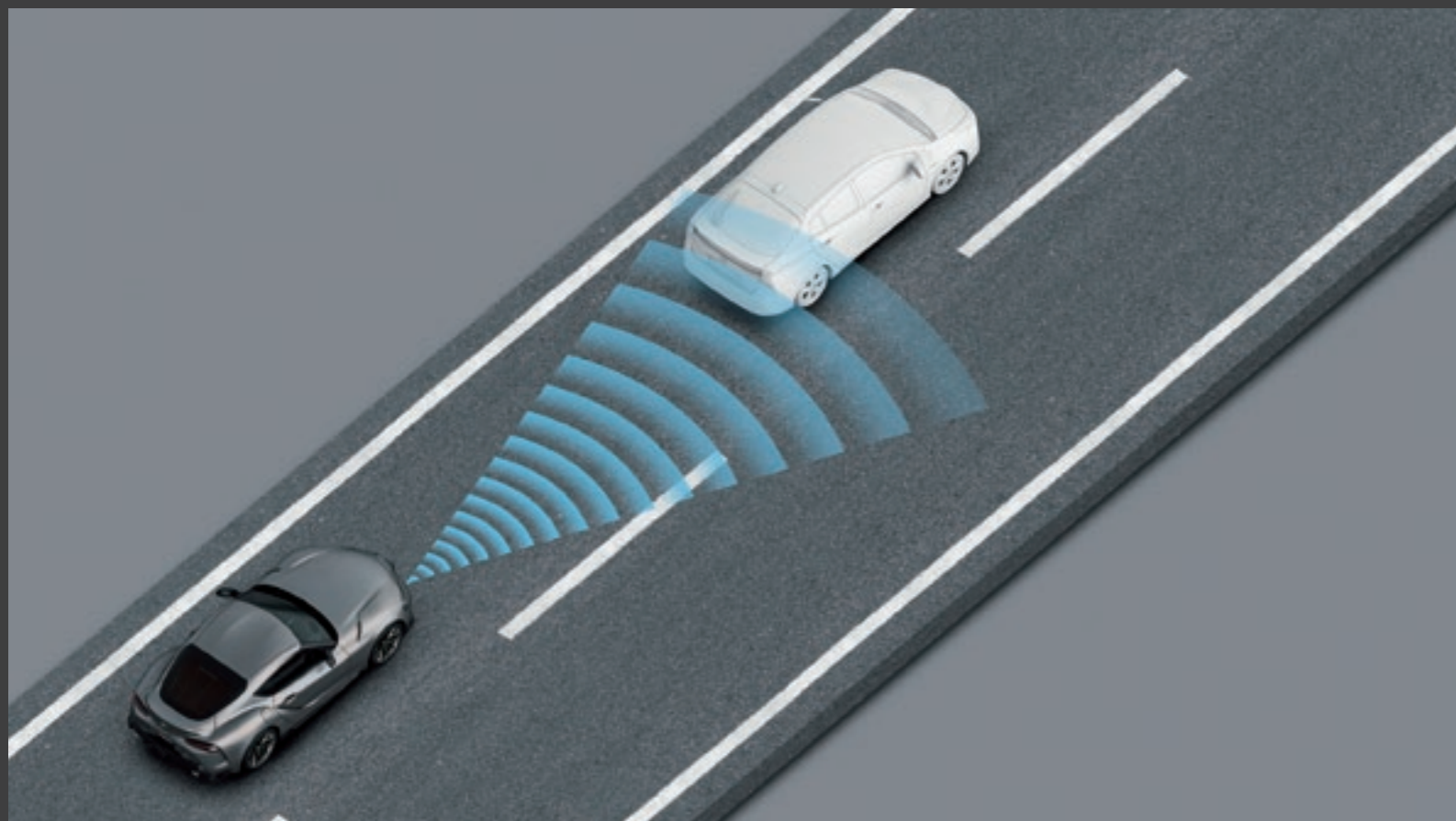

▶レーダークルーズコントロール（全車速追従機能付）【8AT】

先行車を認識し、高速道路や自動車専用道路で車速に応じた車間距離を保ちながら追従走行を支援します。先行車が停止した際には自車も停止し、短時間\*1で先行車が発進した場合には自車も自動的に再発進。ストップ&ゴーを繰り返す渋滞等でのストレスを軽減します。



### ▶リヤクロストラフィックアラート

駐車スペースから後退する際に、左右後方から接近してくる車両を検知。ドライバーに注意を喚起します。

### ▶クリアランスソナー（後方緊急ブレーキ付） [8AT]

自車周囲の障害物を超音波センサーで検知し、エンジン出力を抑制します。さらに、後退時、障害物と衝突の危険性がある場合に警告やブレーキ制御を行います。

### ▶カラーバックガイドモニター

後方の映像を画面に表示し、車庫入れをサポート。「車幅確認線」「旋回予想線」「検知物表示」をナビ画面に表示します。





▶ポップアップフード\*1

歩行者との万一の衝突時にボンネットを自動的に持ち上げて衝撃吸収スペースを確保し、歩行者の頭部への衝撃を緩和します。

## P042 ▶セーフティ・サポートカー

\*1.マニュアル車は除く。 \*2.車線維持支援装置でも可。 \*3.自動切替型前照灯、自動防眩型前照灯、または配光可変型前照灯をいう。

## P043 Photo①：

■写真のメーター表示は機能説明のために、通常の状態と異なる表示・点灯をしています。実際の走行状態を示すものではありません。 ■写真は合成です。

## P043 ▶レーンディパーチャーアラート（ステアリング制御機能付）

\*1.車線逸脱警報。 ■本システムは自車速度約70km/h以上で走行時に作動します。また道路状況、車両状態および天候状態等によっては、ご使用になれない場合があります。詳しくは取扱書をご覧ください。 ■レーンディパーチャーアラートはあくまで運転補助機能です。本機能を過信せず、必ずドライバーが責任を持って運転してください。 ■写真は作動イメージです。

## P044 ▶プリクラッシュセーフティ（歩行者〔昼〕・自転車運転者〔昼〕検知機能付 衝突回避支援タイプ / ミリ波レーダー+単眼カメラ方式）

■プリクラッシュブレーキは、対車両は自車速度約5km/h以上から作動、対歩行者や対自転車運転者には自車速度約5～65km/hで作動します。また、道路状況、車両状態、天候状態およびドライバーの操作状態等によっては、作動しない場合があります。詳しくは取扱書をご覧ください。 ■プリクラッシュセーフティはあくまで運転を支援する機能です。本機能を過信せず、必ずドライバーが責任を持って運転してください。 ■数値は社内測定値。 ■写真はすべてRZ。 ■写真は作動イメージです。 \*1.RZ（6MT）にはミリ波レーダーは装着されません。

## P045 ▶ブラインドスポットモニター / 後方車両への接近警報

■天候状態、道路状況、および車両状態によっては、ご使用になれない場合があります。 ■ブラインドスポットモニターは、車線変更時の後方確認をアシストするシステムです。実際の車線変更時にはドライバー自ら周囲の安全状況を直接確認する必要があります。

## P045 ▶アダプティブハイビームシステム

■ハイビーム・ロービームの切り替え自動制御には状況により限界があります。運転時にはつねに周囲の状況に注意し、必要に応じて手動で切り替えるなど、安全運転を心がけてください。 ■道路状況・車両状態および天候状態等によっては、ご利用になれない場合があります。詳しくは取扱書をご覧ください。

## P045 ▶ブラインドスポットモニター / 後方車両への接近警報 ▶アダプティブハイビームシステム

■写真はすべてRZ。 ■写真は作動イメージです。

## P047 ▶レーダークルーズコントロール（全車速追従機能付） [8AT]

\*1.停止が長時間の場合にはステアリングホイールのスイッチ操作またはアクセルを踏むことで再発進します。 ■6MTはクルーズコントロールになります。 ■写真は機能説明のために通常の状態とは異なる表示・点灯をしています。実際の走行状態を示すものではありません。 ■写真のレーダー検知範囲はイメージです。 ■高速道路や自動車専用道路で使用してください。 ■車間距離制御には状況により限界があります。装置を過信せず、安全運転をお願いします。 ■道路状況、車両状態および天候状態等によっては、ご使用になれない場合があります。詳しくは取扱書をご覧ください。

## P048 ▶リヤクロストラフィックアラート

■天候状態、道路状況、および車両状態によっては、ご使用になれない場合があります。 ■リヤクロストラフィックアラートはあくまで運転補助機能です。本機能を過信せず、運転に際してはドライバー自ら周囲の安全状況を直接確認する必要があります。 ■リヤクロストラフィックアラートのレーダーは真後ろの車両を検知できないため、必ずバックモニターと合わせてご使用ください。 ■写真のレーダー検知範囲はイメージです。

## P048 ▶クリアランスソナー（後方緊急ブレーキ付） [8AT]

■6MTはクリアランスソナーになります。 ■後方緊急ブレーキは、必ず止まることを約束するものではありません。道路状況、車両状態および天候状態等によっては作動しない場合があります。また、衝突の可能性がなくてもシステムが作動する場合があります。詳しくは取扱書をご覧ください。 ■安全運転を行う責任は運転者にあります。常に周囲の状況を把握し、安全運転に努めてください。 ■ソナーの検知範囲、作動速度には限界があります。必ず車両周辺の安全を確認しながら運転してください。 ■運転者自身で緊急ブレーキ制御を試すことはおやめください。 ■写真は機能説明のために通常の状態とは異なる表示・点灯をしています。実際の走行状態を示すものではありません。 ■写真のレーダー検知範囲はイメージです。

## P048 ▶カラーバックガイドモニター

■カメラが映し出す範囲は限られています。必ず車両周辺の安全を直接確認してください。 ■写真は機能説明のために通常の状態とは異なる表示・点灯をしています。実際の走行状態を示すものではありません。

## P049 ▶ポップアップフード

\*1.ポップアップフードは車速約30～55km/hでの走行時に作動します。衝突の条件によっては作動しない場合があります。必ず取扱書をご覧ください。 ■写真は作動イメージです。

# CONNECTED

コネクティッド



## Toyota Supra Connect

### さらなる自由につながる機能。

行ってみたい場所までの最適なルートが分かる。知りたかった情報がすぐに手に入る。クルマのコンディションを見守り、緊急時には速やかに対応してくれる。Toyota Supra Connectは、もっと自由に、安心して移動するための多彩な機能をドライバーに提供。出発前から到着まで、クルマという存在を超えたパートナーのように寄り添い、さまざまなリクエストに応えながら、ドライブを愉しさに満ちた体験に変えていく。



クルマから離れていても、  
位置の確認やドアのロック / 解除が可能

#### ▶リモートサービス

ユーザーサイトやスマートフォンアプリ★を介して、車両の遠隔操作ができるサービスです。

—主なサービス

- ・ロック
- ・ロック解除
- ・パッシングライト
- ・パーキングベンチレーションの起動
- ・車両の位置を特定
- ・目的地を車両に送信

いつでもどこでも、最新ニュースや目的地の情報を手軽に検索

## Toyota Supra Connect サービス



現在地や目的地の天気予報、最新ニュース、Googleマップと同様の施設検索、指定地域の周辺情報など、DCMの通信機能を利用し、ナビでさまざまな情報検索・表示ができるサービスです。

ドライバーの緊急事態に備えて、専門オペレーターがスタンバイ

## エマージェンシーコール



事故や急病などの緊急時に、自動またはワンタッチで専門のオペレーターに音声がつながります。オペレーターはお客様の状況を確認し、車両から送信された位置情報に基づいて警察や消防などの緊急車両を速やかに手配します。

思わぬ路上トラブル時に、JAFの救援車両を手配

## ロードサイドアシスト



故障など車両トラブルが発生した時に専用のオペレーターに連絡すると、オペレーターが車両情報を取得してJAFへ位置情報を連携するとともに、レッカーなどの救援車両をお客様に代わって手配します。

新しい道路情報で、正確・スムーズなナビゲートを

## 地図更新



ユーザーサイトから新しい地図をダウンロード。USBを介してナビの地図をアップデートできるサービスです。

移動中でも、いつものようにiPhoneにアクセス

## Apple CarPlay®

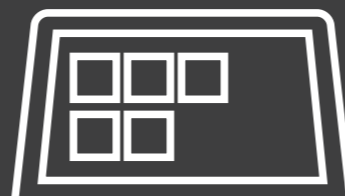

「iPhone」のミュージック、メッセージ、電話などの機能をSiriスピーチコントロール等で操作できるサービスです。

iPhone iOS

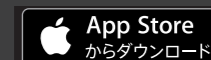

Android OS



### ★Toyota Supra Connect 専用スマートフォンアプリ(iPhone/Android用)のダウンロード・ご利用開始手順

**STEP 1** 左記QRコードからアプリをダウンロード

**STEP 2** アカウントを作成し、お客様の車両情報を登録

**STEP 3** リモートサービスを有効化

**STEP 4** ようこそ、Toyota Supra Connectアプリへ

※対応するOSは、各アプリストアにてご確認ください。





### ▶8.8インチToyota Supra Connect HDDナビゲーションシステム\*1

文字情報も鮮明に表示する高精細なナビ表示に加え、メーター内のディスプレイ、カラーヘッドアップディスプレイと連携した分かりやすい案内を実現しています。

[主な機能] ※DVD/CDデッキは搭載されていません。

- 8.8インチタッチディスプレイ ●Toyota Supra Connect ●VICS ●HDDオーディオ ●AM/FM
- 地上デジタルTV ●USB（音声・映像）入力端子 ●カラーバックガイドモニター ●Bluetooth®
- 対応（ハンズフリー・オーディオ） ●音声認識 ●Apple CarPlay®

### ▶Apple CarPlay®\*2

iPhoneを車内でワイヤレス接続し、快適かつ安全に利用することが可能。ミュージック、メッセージ、電話、Siri、さらにApple CarPlay®に対応する各種アプリをナビ画面に表示し、画面の直接タッチやコントローラーなどによって操作できます。

**P053 Photo①：**

RZ.ボディカラーはホワイトメタリック<D01>。内装色はイグニッションレッド。 ■写真のメーター表示は機能説明のために。通常の状態と異なる表示・点灯をしています。実際の走行状態を示すものではありません。 ■写真は合成です。 ■画面はハメ込み合成です。

**P053 ▶リモートサービス****P054 ▶Toyota Supra Connect**

■本サービスは、ビー・エム・ダブリュー株式会社 (以下、BMW)が提供いたします。 ■本サービスの詳細は、右記QRコードまたはURLよりBMWの「利用規約」及び「プライバシーポリシー」をご確認ください。(http://www.toyota-supraconnect.jp/app/index.html#) ■Toyota Supra Connect は安全のため走行中は操作や画面表示が制限されます。また、電波状況によりサービスがご利用いただけない場合があります。 ■掲載のサービス内容は2022年7月現在のものです。予告なく変更・中止される場合があります。 ■自動車の運転中に携帯電話の操作をしたり画面を注視することは法律で禁止されています。運転中は、運転手以外の方がご利用ください。 ■車両の位置情報は誤差を生じる場合があります。 ■画面はイメージです。 ■詳しくはP071のToyota Supra Connect一覧表をご覧ください。 ■Toyota Supra Connectの一部機能のご利用にはユーザー登録が必要です。詳しくは販売店におたずねください。 ■“Apple CarPlay”は米国Apple Inc.の登録商標です。 ■“iPhone”は、Apple Inc.の商標です。 ■“iPhone”の商標は、アイホン株式会社のライセンスに基づき使用されています。 ■Android™およびGoogleマップは、Google LLCの商標です。

**P055 ▶8.8インチToyota Supra Connect HDDナビゲーションシステム ▶Apple CarPlay®**

■写真は機能説明のために通常の状態とは異なる表示・点灯をしています。実際の走行状態を示すものではありません。 ■画面はハメ込み合成です。 ■“Bluetooth®”はBluetooth SIG,Inc.の商標です。 ■“iPhone”は、Apple Inc.の商標です。 ■“iPhone”の商標は、アイホン株式会社のライセンスに基づき使用されています。

**P055 ▶8.8インチToyota Supra Connect HDDナビゲーションシステム**

\*1. 走行中は安全のため一部操作できない機能があります。また、TV放送・ビデオ再生は安全のため走行中は画面が消え、音声だけとなります。録画機器の種類や使用するUSBによっては再生できない場合があります。 ■写真は機能説明のために通常の状態とは異なる表示・点灯をしています。実際の走行状態を示すものではありません。

**P055 ▶Apple CarPlay®**

\*2. Apple CarPlay®のご利用には、車両のToyota Supra Connectが利用可能状態になっている必要があります。“Apple CarPlay”は米国Apple Inc.の登録商標です。 ■写真は機能説明のために通常の状態とは異なる表示・点灯をしています。実際の走行状態を示すものではありません。



# WIDE SELECTION

価格・グレード・カラー

# RZ



6MT



8AT



	6MT	8AT
メーカー希望小売価格* (消費税抜き)	7,313,000 円 (6,648,182 円)	7,313,000 円 (6,648,182 円)

全長	4,380mm
全幅	1,865mm
全高	1,295mm
燃費	WLTCモード：11.0～12.1km/L
総排気量	2.997L

Photo (スタイリング&インテリア下) : RZ (8AT)。ボディカラーはボルカニックアッシュグレーメタリック (D14)。内装色はタン。本革シート (タン) <82,500円>はメーカーオプション。Photo (インテリア上) : RZ (6MT)。内装色はイグニッションレッド。 \* 沖縄地区は価格が異なります。 ■価格はメーカー希望小売価格<(消費税10%込み)>'22年7月現在のもの>で参考価格です。価格は販売店が独自に定めていますので、詳しくは各販売店におたずねください。 ■価格はタイヤパンク応急修理キット付の価格です。 ■価格にはオプション価格は含まれていません。 ■保険料、税金 (除く消費税)、登録料などの諸費用は別途申し受けます。 ■写真は機能説明のために各ランプを点灯したものです。実際の走行状態を示すものではありません。 ■画面はハメ込み合成です。 ■自動車リサイクル法の施行により、リサイクル料金が別途必要となります。 ■燃料消費率は定められた試験条件のもとでの値です。お客様の使用環境 (気象、渋滞等) や運転方法 (急発進、エアコン使用等) に応じて燃料消費率は異なります。 ■WLTCモードは、市街地、郊外、高速道路の各走行モードを平均的な使用時間配分で構成した国際的な走行モードです。市街地モードは、信号や渋滞等の影響を受ける比較的低速な走行を想定し、郊外モードは、信号や渋滞等の影響をあまり受けない走行を想定、高速道路モードは、高速道路等での走行を想定しています。

## SZ-R



メーカー希望小売価格＊ (消費税抜き)	6,013,000 円 (5,466,364 円)
------------------------	------------------------------

全長	4,380mm
全幅	1,865mm
全高	1,295mm
燃費	WLTCモード：14.0km/L
総排気量	1.998L

Photo (スタイリング・インテリア) : SZ-R。ボディカラーはプロミネンスレッド〈D05〉。内装色はブラック。 ＊ 沖縄地区は価格が異なります。 ■価格はメーカー希望小売価格〈(消費税10%込み) '22年7月現在のもの〉で参考価格です。価格は販売店が独自に定めていますので、詳しくは各販売店におたずねください。 ■価格はタイヤパンク応急修理キット付の価格です。 ■価格にはオプション価格は含まれていません。 ■保険料、税金(除く消費税)、登録料などの諸費用は別途申し受けます。 ■写真は機能説明のために各ランプを点灯したものです。実際の走行状態を示すものではありません。 ■画面はハメ込み合成です。 ■自動車リサイクル法の施行により、リサイクル料金が別途必要となります。 ■燃料消費率は定められた試験条件のもとでの値です。お客様の使用環境(気象、渋滞等)や運転方法(急発進、エアコン使用等)に応じて燃料消費率は異なります。 ■WLTCモードは、市街地、郊外、高速道路の各走行モードを平均的な使用時間配分で構成した国際的な走行モードです。市街地モードは、信号や渋滞等の影響を受ける比較的低速な走行を想定し、郊外モードは、信号や渋滞等の影響をあまり受けない走行を想定、高速道路モードは、高速道路等での走行を想定しています。

SZ



メーカー希望小売価格＊ (消費税抜き)	4,995,000 円 (4,540,909 円)
------------------------	------------------------------

全長	4,380mm
全幅	1,865mm
全高	1,295mm
燃費	WLTCモード：14.5km/L
総排気量	1.998L

Photo (スタイリング・インテリア) : SZ。ボディカラーはホワイトメタリック〈D01〉。内装色はブラック。 ＊ 沖縄地区は価格が異なります。 ■価格はメーカー希望小売価格〈(消費税10%込み) '22年7月現在のもの〉で参考価格です。価格は販売店が独自に定めていますので、詳しくは各販売店におたずねください。 ■価格にはオプション価格は含まれていません。 ■保険料、税金(除く消費税)、登録料などの諸費用は別途申し受けます。 ■写真は機能説明のために各ランプを点灯したものです。実際の走行状態を示すものではありません。 ■画面はハメ込み合成です。 ■自動車リサイクル法の施行により、リサイクル料金が別途必要となります。 ■燃料消費率は定められた試験条件のもとでの値です。お客様の使用環境(気象、渋滞等)や運転方法(急発進、エアコン使用等)に応じて燃料消費率は異なります。 ■WLTCモードは、市街地、郊外、高速道路の各走行モードを平均的な使用時間配分で構成した国際的な走行モードです。市街地モードは、信号や渋滞等の影響を受ける比較的低速な走行を想定し、郊外モードは、信号や渋滞等の影響をあまり受けない走行を想定、高速道路モードは、高速道路等での走行を想定しています。



WHITE METALLIC  
ホワイトメタリック〈D01〉



PROMINENCE RED  
プロミネンスレッド〈D05〉



DAWN BLUE METALLIC  
ドーンブルーメタリック〈D13〉



BLACK METALLIC  
ブラックメタリック〈D04〉



VOLCANIC ASH GRAY METALLIC  
ボルカニックアッシュグレーメタリック〈D14〉

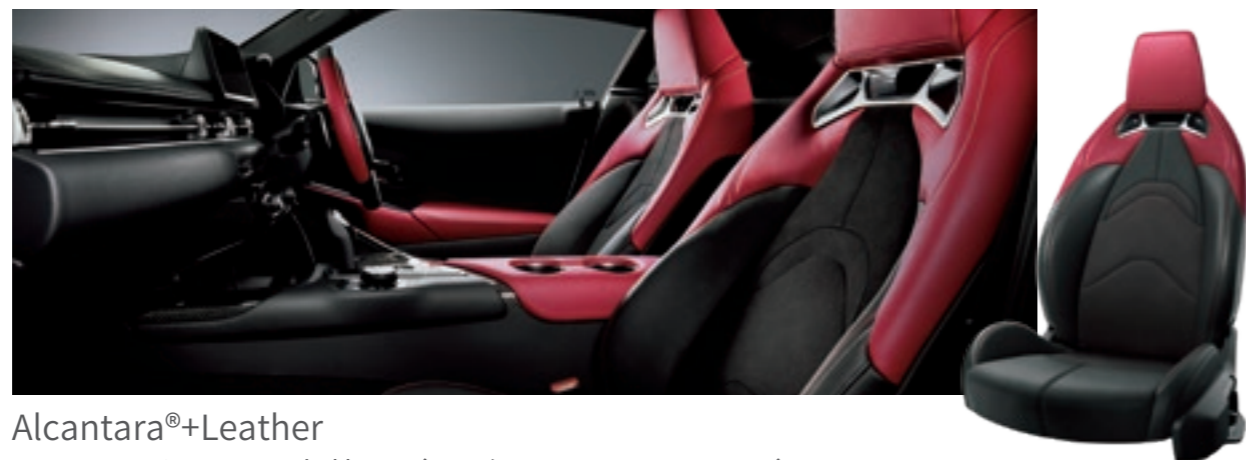

Alcantara®+Leather  
アルカンターラ®+本革\* (イグニッションレッド) RZ

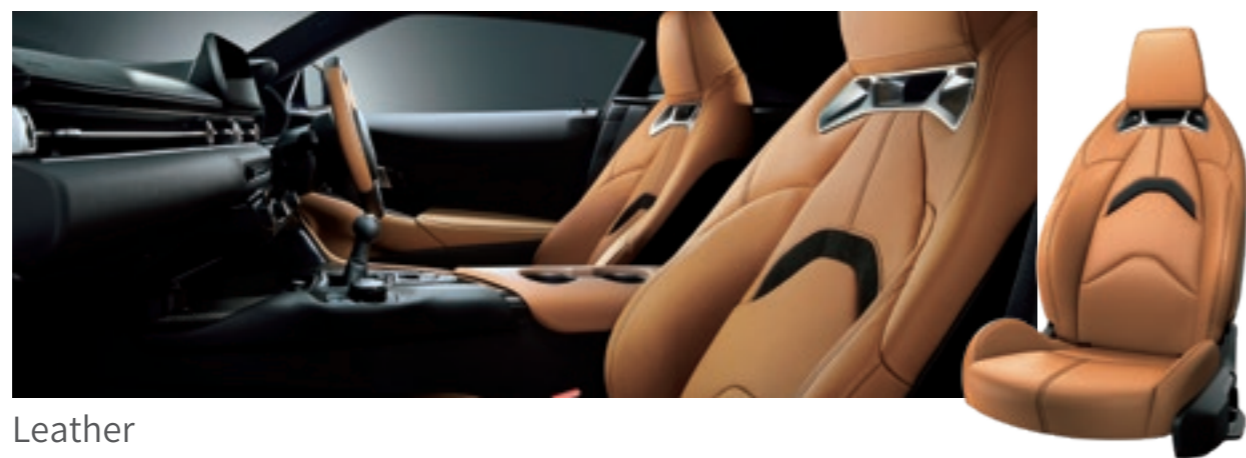

Leather  
本革\* (タン) [メーカーオプション] RZ

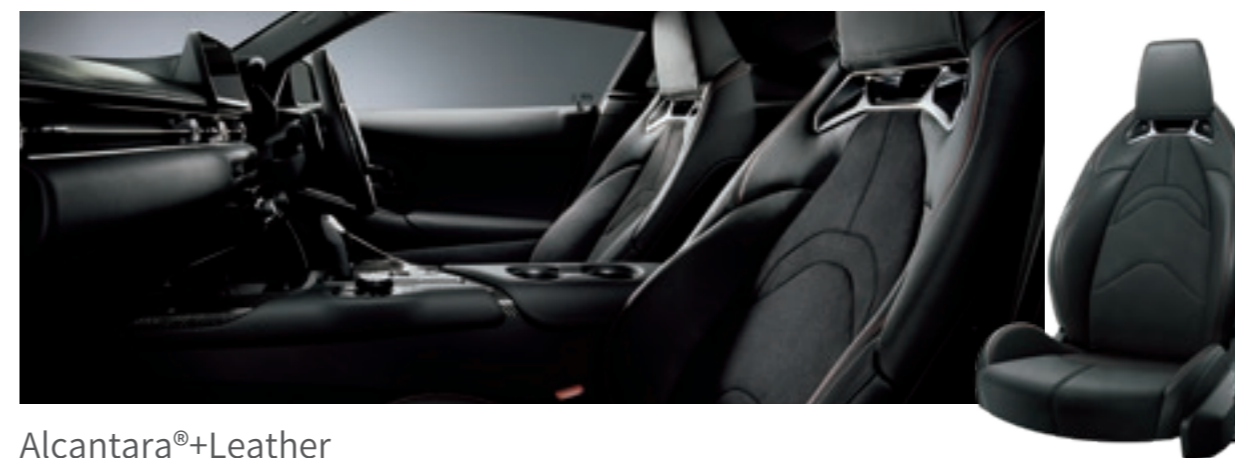

Alcantara®+Leather  
アルカンターラ®+本革\* (ブラック) SZ-R

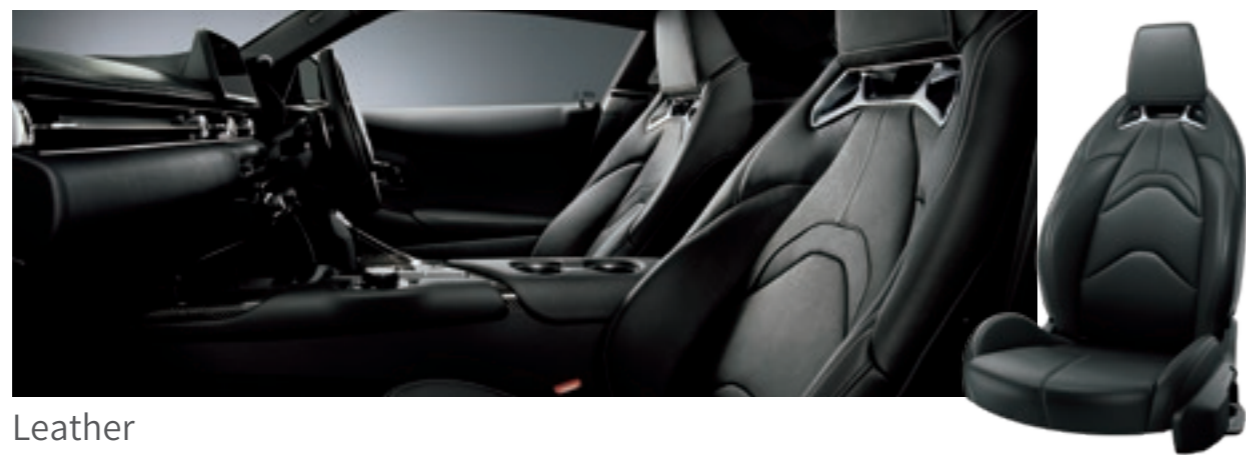

Leather  
本革\* (ブラック) [メーカーオプション] RZ

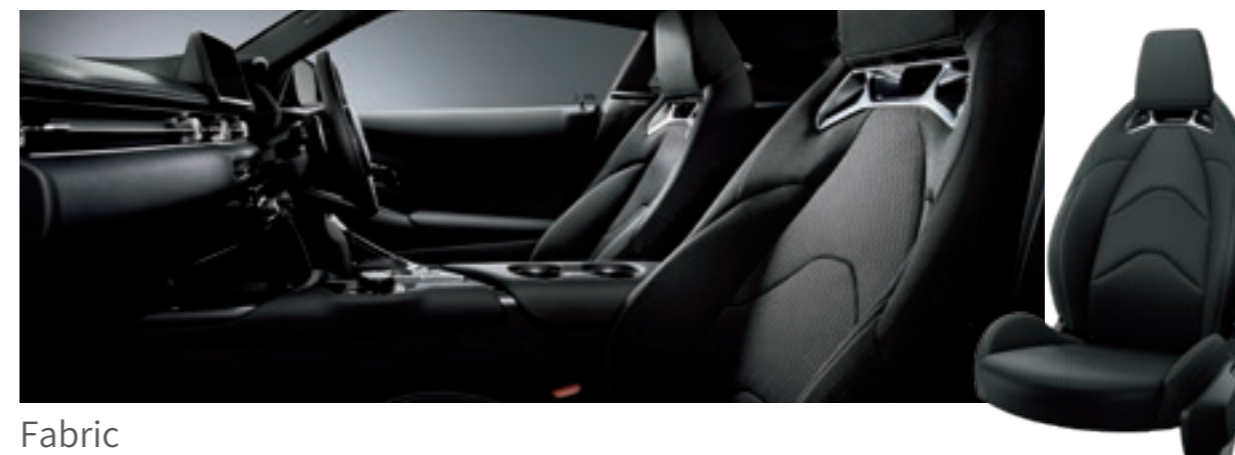

Fabric  
ファブリック (ブラック) SZ

アルカンターラ®:ヨーロッパで極められた上質マテリアル。ヨーロッパを拠点に、インテリア・ファッション業界からも高い評価を受けています。 \* シートの一部には人工皮革を使用しています。 ■「メーカーオプション」はご注文時に申し受けます。メーカーの工場では装着するため、ご注文後はお受けできませんのでご了承ください。 ■内装色は、撮影および表示画面の関係で実際の色とは異なって見えることがあります。 ■“アルカンターラ®”は、アルカンターラ社の登録商標です。

COLOR CHART

●標準装備 △メーカーオプション(ご注文時に申し受けます)

	RZ		SZ-R		SZ
シート表皮	アルカンターラ®+本革	本革	アルカンターラ®+本革		ファブリック
内装色	イグニッションレッド	タン	ブラック	ブラック	ブラック
ホワイトメタリック〈D01〉	●	△	△	●	●
ブラックメタリック〈D04〉	●	△	△	●	●
プロミネンスレッド〈D05〉	●	△	△	●	●
ドーンブルーメタリック〈D13〉	●	△	△	●	-
ボルカニックアッシュグレーメタリック〈D14〉	●	△	△	●	-

■「メーカーオプション」はご注文時に申し受けます。メーカーの工場では装着するため、ご注文後はお受けできませんのでご了承ください。 ■価格はメーカー希望小売価格(消費税10%込み) '22年7月現在のもの>で参考価格です。価格は販売店が独自に定めていますので、詳しくは各販売店におたずねください。 ■“アルカンターラ®”は、アルカンターラ社の登録商標です。

	RZ	SZ-R	SZ
EXTERIOR	 <p>フロント：255/35ZR19タイヤ(MICHELIN PILOT SUPER SPORT) ×9J鍛造アルミホイール(艶消しダークメタリック塗装/センターオーナメント付) リヤ：275/35ZR19タイヤ(MICHELIN PILOT SUPER SPORT) ×10J鍛造アルミホイール(艶消しダークメタリック塗装/センターオーナメント付)</p>	 <p>フロント：255/40ZR18タイヤ(MICHELIN PILOT SUPER SPORT) ×9Jアルミホイール(切削光輝+ブラック塗装/センターオーナメント付) リヤ：275/40ZR18タイヤ(MICHELIN PILOT SUPER SPORT) ×10Jアルミホイール(切削光輝+ブラック塗装/センターオーナメント付)</p>	 <p>フロント：225/50R17ランフラットタイヤ ×7.5Jアルミホイール(センターオーナメント付) リヤ：255/45R17ランフラットタイヤ ×8.5Jアルミホイール(センターオーナメント付)</p>
	<p>フロント：brembo製17インチアルミ4ポッド対向 キャリパー(車名ロゴ入りレッド塗装)+348mm径ディスクブレーキ リヤ:17インチフローティングキャリパー(レッド塗装)+345mm径ディスクブレーキ</p>	<p>フロント・リヤ：17インチアルミフローティングキャリパー+330mm径ディスクブレーキ</p>	
	 <p>ドアミラー(マットブラック塗装)/ドアミラーステイ(ピアノブラック塗装)</p>	 <p>ドアミラー(ピアノブラック塗装)</p>	
	 <p>デュアルテールパイプ(直径100mm・ヘアライン仕上げ)</p>	 <p>デュアルテールパイプ(直径90mm・クロームメッキ仕上げ)</p>	



RZ

SZ-R

SZ

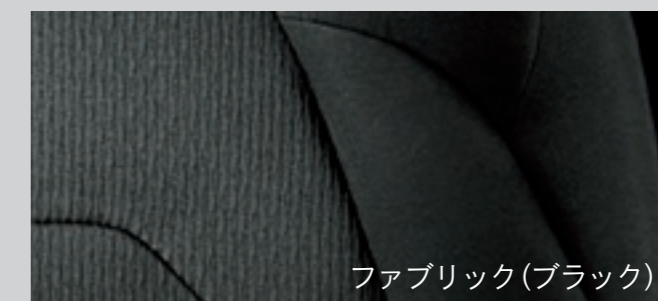
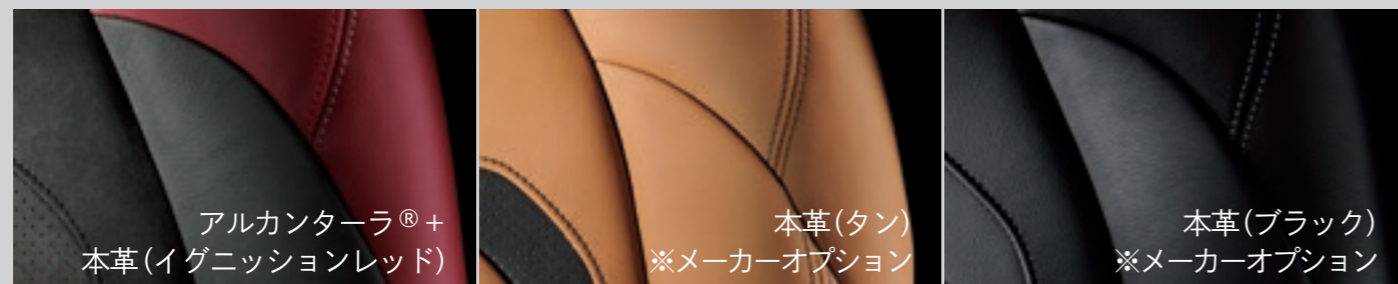

オーナメントパネル (カーボン)



オルガン式スポーツ  
アクセルペダル / スポーツブレーキペダル / スポーツクラッチペダル (6MT)

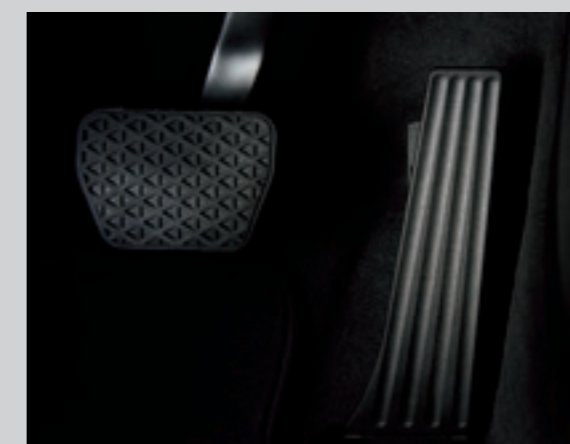

INTERIOR

## トヨタ スーブラ 主要装備一覧表

●：標準装備 △：メーカーオプション(ご注文時に申し受けます)

3.0L	2.0L	
RZ (8AT/6MT)	SZ-R (8AT)	SZ (8AT)
2WD(FR)		

外装				
■足回り・メカニズム	フロント：255/35ZR19タイヤ(MICHELIN PILOT SUPER SPORT)×9J鍛造アルミホイール(艶消しダークメタリック塗装/センターオーナメント付) リヤ：275/35ZR19タイヤ(MICHELIN PILOT SUPER SPORT)×10J鍛造アルミホイール(艶消しダークメタリック塗装/センターオーナメント付)① / ② *1	●	—	—
	フロント：255/40ZR18タイヤ(MICHELIN PILOT SUPER SPORT)×9Jアルミホイール(切削光輝+ブラック塗装/センターオーナメント付) リヤ：275/40ZR18タイヤ(MICHELIN PILOT SUPER SPORT)×10Jアルミホイール(切削光輝+ブラック塗装/センターオーナメント付)① / ② *1	—	●	—
	フロント：225/50R17ランフラットタイヤ×7.5Jアルミホイール(センターオーナメント付) リヤ：255/45R17ランフラットタイヤ×8.5Jアルミホイール(センターオーナメント付) *1	—	—	●
	タイヤパンク応急修理キット	●	●	—
	タイヤ空気圧警報システム	●	●	●
	<a href="#">マクファーソンストラット式フロントサスペンション</a>	●	●	●
	マルチリンク式リヤサスペンション	●	●	●
	フロント：brembo 製 17 インチアルミ 4 ポッド対向キャリパー (車名ロゴ入りレッド塗装) + 348mm 径ディスクブレーキ リヤ：17 インチフローティングキャリパー (レッド塗装) + 345mm 径ディスクブレーキ	●	—	—
	フロント・リヤ：17 インチアルミフローティングキャリパー+ 330mm 径ディスクブレーキ	—	●	●
	AVS (アダプティブバリアブルサスペンションシステム)	●	●	—
	<a href="#">アクティブディファレンシャル</a>	●	●	—
	フロントストラットバー	●	—	—
■エクステリア	ドアミラーステイ (ピアノブラック塗装)	●	—	—
	デュアルテールパイプ	●	—	—
	直径 100mm・ヘアライン仕上げ	●	—	—
	直径 90mm・クロームメッキ仕上げ	—	●	●

\*1. タイヤチェーンを装着することはできません。あらかじめご了承ください。詳しくは販売店におたずねください。 ■字光式ナンバープレートは装着できません。 ■タイヤ交換用工具は付きません。タイヤ交換は販売店にて行ってください。 ■「メーカーオプション」はご注文時に申し受けます。メーカーの工場では装着するため、ご注文後はお受けできませんのでご了承ください。 ■価格はメーカー希望小売価格(消費税10%込み)'22年7月現在のもの>で参考価格です。価格は販売店が独自に定めていますので、詳しくは各販売店におたずねください。 ■“PILOT SPORT”はCompagnie générale des établissements Michelin SCAの登録商標です。

## トヨタ スーブラ 主要装備一覧表

●：標準装備 △：メーカーオプション(ご注文時に申し受けます)

		3.0L	2.0L	
		RZ (8AT/6MT)	SZ-R (8AT)	SZ (8AT)
		2WD(FR)		
<b>安全装備</b>				
<b>■ 視界</b>	<a href="#">6灯式LEDヘッドランプ(オートレベリング機能付)+LEDクリアランスランプ&amp;デイライト+LEDターンランプ+LEDコーナリングランプ</a>	●	●	●
	サイドターンランプ付オート電動格納式リモコンドアミラー(リバース連動・ヒーター機能付)	●	—	—
	マットブラック塗装	—	●	●
	ピアノブラック塗装	—	●	●
<b>■ 予防安全・衝突安全</b>	<a href="#">プリクラッシュセーフティ(歩行者[昼]・自転車運転者[昼]検知機能付衝突回避支援タイプ/ミリ波レーダー+単眼カメラ方式)</a>	● 8AT	●	●
	プリクラッシュセーフティ(歩行者[昼]・自転車運転者[昼]検知機能付衝突回避支援タイプ/単眼カメラ方式)	● 6MT	—	—
	<a href="#">レーンディパーチャーアラート(ステアリング制御機能付)</a>	●	●	●
	<a href="#">ブラインドスポットモニター/後方車両への接近警報</a>	●	●	●
	<a href="#">アダプティブハイビームシステム</a>	●	●	●
	<a href="#">レーダークルーズコントロール(全車速追従機能付)</a>	● 8AT	●	●
	クルーズコントロール	● 6MT	—	—
	クリアランスソナー(後方緊急ブレーキ付)	● 8AT	●	●
	<a href="#">クリアランスソナー</a>	● 6MT	—	—
	<a href="#">リヤクロストラフィックアラート</a> *2	●	●	●
	<a href="#">ポップアップフード</a>	●	●	●
	緊急ブレーキシグナル	●	●	●
	VSC	●	●	●
	TRC	●	●	●
	EBD(電子制動力配分制御)付ABS&ブレーキアシスト	●	●	●

\*2. リヤクロストラフィックアラートのレーダーは真後ろの車両を検知できないため、必ずバックモニターと合わせてご使用ください。 ■字光式ナンバープレートは装着できません。 ■タイヤ交換用工具は付きません。タイヤ交換は販売店にて行ってください。 ■「メーカーオプション」はご注文時に申し受けます。メーカーの工場では装着するため、ご注文後はお受けできませんのでご了承ください。 ■価格はメーカー希望小売価格(消費税10%込み)'22年7月現在のもの>で参考価格です。価格は販売店が独自に定めていますので、詳しくは各販売店におたずねください。

## トヨタ スーブラ 主要装備一覧表

●：標準装備 △：メーカーオプション(ご注文時に申し受けます)

		3.0L	2.0L	
		RZ (8AT/6MT)	SZ-R (8AT)	SZ (8AT)
		2WD(FR)		
<b>操作性</b>				
<b>■操作系</b>	本革巻き 3 本スポークステアリングホイール	●	●	●
	<a href="#">ステアリングスイッチ (オーディオ・レーダークルーズコントロール・ハンズフリー・音声認識)</a>	● 8AT	●	●
	<a href="#">ステアリングスイッチ (オーディオ・クルーズコントロール・ハンズフリー・音声認識)</a>	● 6MT	—	—
	パドルシフト	● 8AT	●	●
	本革巻きシフトノブ <span style="margin-left: 100px;">シフトブーツ一体型</span>	● 6MT	—	—
	本革巻きシフトノブ	● 8AT	●	●
	電動パワーステアリング	●	●	●
	オルガン式アクセルペダル / ブレーキペダル / クラッチペダル <span style="margin-left: 20px;">スポーツ</span>	● 6MT	—	—
	オルガン式アクセルペダル / ブレーキペダル <span style="margin-left: 100px;">スポーツ</span>	● 8AT	—	—
	オルガン式アクセルペダル / ブレーキペダル	—	●	●
	iMT (インテリジェントマニュアルトランスミッション)	● 6MT	—	—
	<a href="#">8速スポーツシーケンシャルシフトマチック</a>	● 8AT	●	●
	車速感応オート・電気式ドアロック (運転席ドアキー連動 / キー閉じ込み防止機能付)	●	●	●
	スポーツモード <span style="margin-left: 20px;"><a href="#">制御内容：エンジン・ステアリング・iMT (ON/OFF 切替)・AVS・アクティブディファレンシャル</a></span>	● 6MT	—	—
	<span style="margin-left: 100px;"><a href="#">制御内容：エンジン・ステアリング・トランスミッション・AVS・アクティブディファレンシャル</a></span>	● 8AT	●	—
	<span style="margin-left: 100px;"><a href="#">制御内容：エンジン・ステアリング・トランスミッション</a></span>	—	—	●
	トラクションモード	●	●	●
	ローンチコントロール	● 8AT	●	●
	<a href="#">専用リモートコントローラー (Toyota Supra Command)</a>	●	●	●
<b>■計器盤</b>	<a href="#">8.8 インチ TFT 液晶式メーター (デジタルスピードメーター)</a>	●	●	●
	<a href="#">カラーヘッドアップディスプレイ</a>	●	●	—

■字光式ナンバープレートは装着できません。 ■タイヤ交換用工具は付きません。タイヤ交換は販売店にて行ってください。 ■「メーカーオプション」はご注文時に申し受けます。メーカーの工場では装着するため、ご注文後はお受けできませんのでご了承ください。 ■価格はメーカー希望小売価格(消費税10%込み)'22年7月現在のもの>で参考価格です。価格は販売店が独自に定めていますので、詳しくは各販売店におたずねください。

## トヨタ スーブラ 主要装備一覧表

3.0L	2.0L	
RZ (8AT/6MT)	SZ-R (8AT)	SZ (8AT)
2WD(FR)		

●：標準装備 △：メーカーオプション(ご注文時に申し受けます)

内装					
■シート	シート表皮	アルカンターラ®+本革(イグニッションレッド)	*3 ●	—	—
		本革(タン)	*3 △ 82,500円 (消費税抜き75,000円)	—	—
		本革(ブラック)	*3 △ 82,500円 (消費税抜き75,000円)	—	—
		アルカンターラ®+本革(ブラック)	*3 —	●	—
		ファブリック(ブラック)	—	—	●
	スポーツシート	<a href="#">運転席&amp;助手席8ウェイパワー+電動ランバーサポート+サイドサポート幅調整(運転席メモリー機能付)</a>	●	●	—
		運転席&助手席6ウェイマニュアル	—	—	●
	シートヒーター(運転席・助手席)		●	●	—
	シートバックポケット(運転席・助手席)		●	●	—
■インテリア	オーナメントパネル	カーボン	●	●	—
		ダークシルバー塗装	—	—	●
	アルミドアスカッププレート(車名ロゴ入り)		●	●	●
	フロアマット		●	●	●

\*3. シートの一部には人工皮革を使用しています。 ■字光式ナンバープレートは装着できません。 ■タイヤ交換用工具は付きません。タイヤ交換は販売店にて行ってください。 ■「メーカーオプション」はご注文時に申し受けます。メーカーの工場では装着するため、ご注文後はお受けできませんのでご了承ください。 ■価格はメーカー希望小売価格<(消費税10%込み)>'22年7月現在のもの>で参考価格です。価格は販売店が独自に定めていますので、詳しくは各販売店におたずねください。 ■“アルカンターラ®”はアルカンターラ社の登録商標です。

## トヨタ スーブラ 主要装備一覧表

3.0L	2.0L	
RZ (8AT/6MT)	SZ-R (8AT)	SZ (8AT)
2WD(FR)		

●：標準装備 △：メーカーオプション(ご注文時に申し受けます)

エンターテインメント				
■ナビ・オーディオ	<a href="#">Toyota Supra Connect HDDナビゲーションシステム*4</a> 【ナビ】8.8インチタッチディスプレイ、Toyota Supra Connect、VICS 【オーディオ】HDDオーディオ、AM/FM、地上デジタルTV、USB(音声・映像)入力端子 【その他】カラーバックガイドモニター、Bluetooth®対応(ハンズフリー・オーディオ)、音声認識、Apple CarPlay®	●	●	●
	<a href="#">JBLプレミアムサウンドシステム 12スピーカー</a>	●	●	—
	4スピーカー	—	—	●
	DCM(専用通信機)	●	●	●
その他				
■その他	アクセサリソケット(2個/DC12V・140W)	*5	●	●
	充電用USB端子(1個/フロントコンソール)	*6	●	●

### 全車標準装備

■アイドリングストップ機能(Stop & Start System) ■電動パーキングブレーキ ■LEDリヤコンビネーションランプ ■LEDハイマウントストップランプ ■LEDリヤフォグ・バックアップランプ ■コンライト ■リヤウインドウデフォグガー(タイマー付) ■ウォッシャー連動時間調整式間欠フロントワイパー(雨滴感応式) ■自動防眩インナーミラー ■ヒルスタートアシストコントロール ■全方位コンパティビリティボディ構造 ■歩行者傷害軽減ボディ ■ELR付3点式シートベルト(プリテンショナー&フォースリミッター機構付) ■全席シートベルト非着用警告灯(点滅式)+運転席リマインダー(警告音) ■ISOFIX対応チャイルドシート固定専用バー\*7 ■SRSエアバッグ(運転席・助手席)+SRSサイドエアバッグ(運転席・助手席)+SRSカーテンシールドエアバッグ(運転席・助手席)+SRSニーエアバッグ(運転席) ■助手席エアバッグカットオフスイッチ ■チルト&テレスコピックステアリング ■パワーウインドウ(ワンタッチ式/キーOFF後作動機能・インデックスシステム・挟み込み防止機能付) ■スマートエントリー(運転席・助手席)&スタートシステム(スマートキー2個)\*8 ■メーター照度コントロール ■タコメーター ■シフトポジションインジケータ ■デジタルクロック(TFT液晶式メーター内表示) ■サンバイザー(運転席・助手席/バニティミラー・照明付) ■グローブボックス(照明・キー付) ■カップホルダー(2個) ■パッケージトレイトリム ■左右独立温度コントロールフルオートエアコン+プッシュ式ヒーターコントロールパネル ■ルームランプ(フロントパーソナルランプ一体) ■イルミネテッドエントリーシステム(足元照明・アウトドアハンドル) ■電気式ラゲージオープナー ■ラゲージルームランプ ■ラゲージフック(4箇所) ■ホイールロックボルト ■盗難防止システム(イモビライザーシステム・オートアラーム) [国土交通省認可品] など

\*4. DVD/CDデッキは搭載されていません。メディアによっては再生できない場合があります。 \*5. 140W以下の電気製品をご使用ください。ただし、140W以下の電気製品でも正常に作動しない場合があります。詳しくは販売店におたずねください。 \*6. DC5V/1.5A(消費電力7.5W)の電源としてご使用ください。 \*7. チャイルドシートは汎用ISOFIX対応チャイルドシート(新保安基準適合)のみ使用できます。それ以外のチャイルドシートは、シートベルトでの装着となります。詳しくは販売店におたずねください。 \*8. 植込み型心臓ペースメーカー等の機器をご使用の方は、電波によりそれらの機器に影響を及ぼすおそれがありますので、車両に搭載された発信機から約22cm以内に植込み型心臓ペースメーカー等の機器を近づけないようにしてください。 ■字光式ナンバープレートは装着できません。 ■タイヤ交換用工具は付きません。タイヤ交換は販売店にて行ってください。 ■「メーカーオプション」はご注文時に申し受けます。メーカーの工場では装着するため、ご注文後はお受けできませんのでご了承ください。 ■価格はメーカー希望小売価格<(消費税10%込み)>'22年7月現在のもの>で参考価格です。価格は販売店が独自に定めていますので、詳しくは各販売店におたずねください。 ■“Bluetooth®”はBluetooth SIG, Inc.の商標です。 ■“JBL”はHarman International Industries, inc.の商標です。 ■“PILOT SPORT”はCompagnie générale des établissements Michelin SCAの登録商標です。 ■スマートエントリーは、株式会社ユーシンの商標です。

### Toyota Supra Connect一覧表

車両	エマージェンシーコール	事故や急病などの緊急事態が発生した時に、自動またはワンタッチ操作で専門のオペレーターに音声がつながります。オペレーターは、お客様の状況を確認し、車両から自動で送信された位置情報に基づいて、警察や消防など必要な緊急車両を速やかに手配します。	利用料金不要
	リモートメンテナンス	車両から発信される情報を利用して、お車のトラブルをサポートするサービスです。	利用料金不要
	ロードサイドアシスト	故障など車両トラブルが発生した時に専用のオペレーターに連絡すると、オペレーターが車両情報を取得して、JAFへ位置情報を連携するとともに、レッカーなどの救援車両をお客様に代わって手配します。	
ナビ	Toyota Supra Connect サービス	DCMの通信機能を利用してナビで様々な情報検索・表示ができるサービスです。	3年間無料※1
	天気	現在地や目的地、検索地域の天気予報を表示します。	
	ニュース	最新ニュースをジャンル別に表示します。	
	オンライン検索	ナビで、インターネット上のGoogleマップと同様の検索ができます。(特定ジャンルの情報に限る) また、検索結果はナビの目的地に設定することも可能です。	
	Wiki Local	現在地や指定した目的地の情報や周辺情報を表示します。	
	Apple CarPlay®	「iPhone」のミュージック、メッセージ、電話などの機能をSiriスピーチコントロールと専用リモートコントローラーで操作できるサービスです。	利用料金不要
地図更新	ユーザーサイトから新しい地図をダウンロード。USB※2を介してナビの地図をアップデートできるサービスです。	3年間無料※3	
スマートフォン・WEB	リモートサービス	ユーザーサイトやスマートフォンアプリ(iPhone用)を介して、車両の遠隔操作ができるサービスです。	利用料金不要
	ロック	すべてのドアおよびラゲージルームを一括でロックすることができます。	
	ロック解除	運転席のドアロックを解除することができます。	
	パッシングライト	ヘッドライトを2回点灯させることができ、駐車場で自車位置がわからなくなった時などに役立ちます。	
	パーキングベンチレーションの起動	車室内換気を即時または時刻を指定して起動させることができます。	
	車両の位置を特定	車両の現在位置をスマートフォンアプリ(iPhone用)で確認することができます。	
	目的地を車両に送信	スマートフォンアプリ(iPhone用)やユーザーサイト等で検索した目的地の情報を車両に送信するサービスです。また、送信された情報からナビで目的地に設定することも可能です。	

※1. DCM初回装着の翌月より36ヶ月間となります。4年目以降のご利用につきましては、お客様自身で更新の手続きが必要です。 ※2. USBメモリーはお客様自身でご用意いただく必要がございます。USBメモリーの規格は販売店におたずねください。 ※3. 地図の利用開始手続きより36ヶ月間となります。4年目以降のご利用につきましては、お客様自身で更新の手続きが必要です。(販売店で地図更新はToyota Supra Connectの契約がなくてもご利用いただけます。) ■上記サービス情報は2022年7月現在のものです。サービス名称および内容などは変更となる場合があります。 ■“Apple CarPlay”は米国Apple Inc.の登録商標です。 ■“iPhone”は、Apple Inc.の商標です。 ■“iPhone”の商標は、アイホン株式会社のライセンスに基づき使用されています。

## トヨタ スーブラ 主要諸元表

		RZ	SZ-R	SZ	
<b>■車両型式・重量・性能</b>					
車両型式		3BA-DB06-MURW	3BA-DB06-ZURW	3BA-DB26-ZTRW	3BA-DB86-ZSRW
車両重量	kg	1,520	1,530	1,460	1,410
車両総重量	kg	1,630	1,640	1,570	1,520
燃料消費率  (国土交通省審査値)	km/L	11.0	12.1	14.0	14.5
	市街地モード km/L	7.6	8.2	10.0	10.2
	郊外モード km/L	11.3	12.5	14.6	15.0
	高速道路モード km/L	13.3	14.9	16.4	17.2
主要燃費改善対策		直噴エンジン、可変バルブタイミング、電動パワーステアリング、アイドリングストップ装置、充電制御			
最小回転半径	m	5.2			
<b>■エンジン</b>					
型式		B58B30B		B48B20B	
総排気量	L	2.997		1.998	
種類		直列 6 気筒		直列 4 気筒	
使用燃料		無鉛プレミアムガソリン			
内径×行程	mm	82.0 × 94.6			
最高出力〈ネット〉	kW[PS]/r.p.m.	285[387]/5,800		190[258]/5,000	145[197]/4,500
最大トルク〈ネット〉	N・m[kgf・m]/r.p.m.	500[51.0]/1,800 ~ 5,000		400[40.8]/1,550 ~ 4,400	320[32.7]/1,450 ~ 4,200
燃料供給装置		筒内直接燃料噴射装置			
燃料タンク容量	L	52			



## トヨタ スープラ 主要諸元表

			RZ	SZ-R	SZ
<b>■寸法・定員</b>					
全長	mm		4,380		
全幅	mm		1,865		
全高	mm		1,295		
ホイールベース	mm		2,470		
トレッド	フロント	mm	1,595	1,595	1,610
	リヤ	mm	1,590	1,590	1,615
最低地上高（社内測定値）		mm	117		118
室内（社内測定値）	長	mm	970		
	幅	mm	1,460		
	高	mm	1,060		
乗車定員	名		2		
<b>■走行装置</b>					
サスペンション	フロント / リヤ		マクファーソンストラット式コイルスプリング / マルチリンク式コイルスプリング		
ブレーキ	フロント / リヤ		ベンチレーテッドディスク / ベンチレーテッドディスク		
	作動方式		油圧式		
駆動方式			FR（後輪駆動方式）		
<b>■トランスミッション・変速比・減速比</b>					
トランスミッション		6速マニュアル		8速スポーツオートマチック	
第1速		4.110		5.250	
第2速		2.315		3.360	
第3速		1.542		2.172	
第4速		1.179		1.720	
第5速		1.000		1.316	
第6速		0.846		1.000	
第7速		—		0.822	
第8速		—		0.640	
後退		3.727		3.712	
減速比		3.462		3.154	

車両によっては自動車重量税などの軽減措置を受けることができます。詳しくはエコカー減税紹介ページ(<https://toyota.jp/ecocar/about1/>)をご確認、または販売店におたずねください。

■燃料消費率は定められた試験条件のもとでの値です。お客様の使用環境（気象、渋滞等）や運転方法（急発進、エアコン使用等）に応じて燃料消費率は異なります。 ■WLTCモードは、市街地、郊外、高速道路の各走行モードを平均的な使用時間配分で構成した国際的な走行モードです。市街地モードは、信号や渋滞等の影響を受ける比較的低速な走行を想定し、郊外モードは、信号や渋滞等の影響をあまり受けない走行を想定、高速道路モードは、高速道路等での走行を想定しています。

■エンジン出力表示にはネット値とgross値があります。「gross」はエンジン単体で測定したものであり、「ネット」とはエンジンを車両に搭載した状態とほぼ同条件で測定したものです。同じエンジンで測定した場合、「ネット」は「gross」よりもガソリン自動車で約15%程度低い値（自工会調べ）となっています。 ■“SUPRA”“VSC”“TRC”“TOYOTA GAZOO Racing” “GR”“”“START YOUR IMPOSSIBLE”はトヨタ自動車（株）の商標です。 ■道路運送車両法による自動車型式指定申請書数値 ■製造事業者：Bayerische Motoren Werke AG ■輸入販売元：トヨタ自動車株式会社

トヨタ スーブラ 環境仕様

車両型式		3BA-DB06	3BA-DB26		3BA-DB86
車両仕様	エンジン 型式	B58B30B		B48B20B	
	総排気量 L	2.997		1.998	
	燃料	無鉛プレミアムガソリン			
	駆動装置 駆動方式	後輪駆動方式			
	変速機	6MT	8AT		
環境情報	燃料消費率  燃料消費率*1 (国土交通省審査値) km/L	11.0	12.1	14.0	14.5
	CO <sub>2</sub> 排出量 g/km	211	192	166	160
	参考	-			
	主要燃費改善対策	直噴エンジン、可変バルブタイミング、電動パワーステアリング、アイドリングストップ装置、充電制御			
	排出ガス 認定レベルまたは適合規制(国土交通省)	平成30年排出ガス規制適合*2			
	認定レベル値 または適合規制値(g/km) CO/NMHC*3/NOx/PM	1.15/0.1/0.05/0.005			
車外騒音	規制区分 平成28年騒音規制	M1C2A	M1B2A	M1A2A	
	加速/定常/近接 dB	73(規制値)/-/93	71(規制値)/-/93	70(規制値)/-/88	
冷媒の種類(GWP値*4)/使用量 g		R1234yf (1*5)/550			

\*1. 燃料消費率は定められた試験条件のもとでの値です。お客様の使用環境(気象、渋滞等)や運転方法(急発進、エアコン使用等)に応じて燃料消費率は異なります。 \*2. WLTCモード走行 \*3. NMHC: Non Methane Hydrocarbons(非メタン炭化水素) \*4. GWP: Global Warming Potential(地球温暖化係数) \*5. フロン法において、カーエアコン冷媒は、2023年度以降、環境影響度を製造者等ごとに出荷台数で加重平均した値が目標値150を上回らないことが求められております。

自動車リサイクル法の施行により、下表のリサイクル料金が別途必要となります。

リサイクル料金表(全車)

※リサイクル料金は'22年7月時点の金額

リサイクル預託金				資金管理料金	合計
シュレッダーダスト料金	エアバッグ類料金	フロン類料金	情報管理料金		
10,690円	2,800円	0円	130円	290円	13,910円

■リサイクル預託金が預託済のお車を商品車として譲渡する旧所有者(譲渡人)は、車両価値部分とリサイクル預託金相当額の合計額を新所有者(譲受人)からお受け取りになることにより、リサイクル預託金の返金を受けることができます。

# Accessories & Customize



CUSTOMIZE YOUR SUPRA

GR DOOR MIRROR COVER ▼

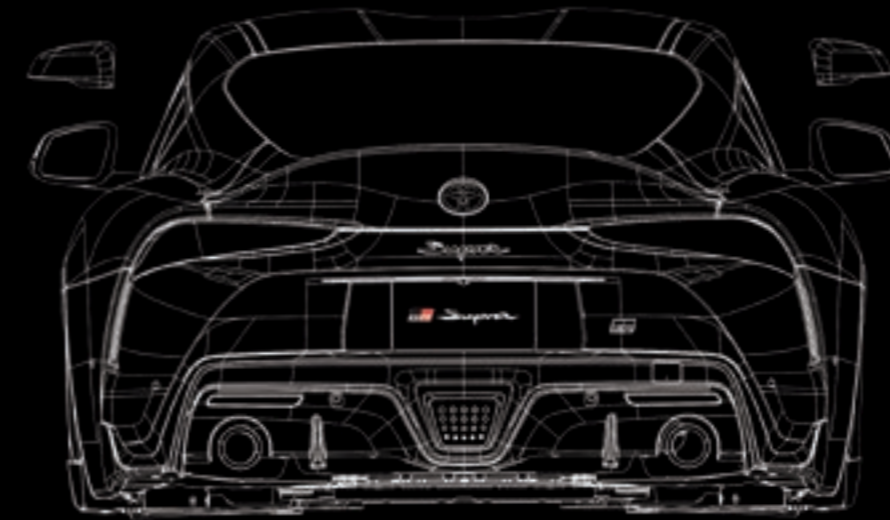

▼ GR FRONT SPOILER



▲ GR TRUNK SPOILER

◀ GR REAR SIDE SPOILER



◀ GR SIDE DOOR GARNISH

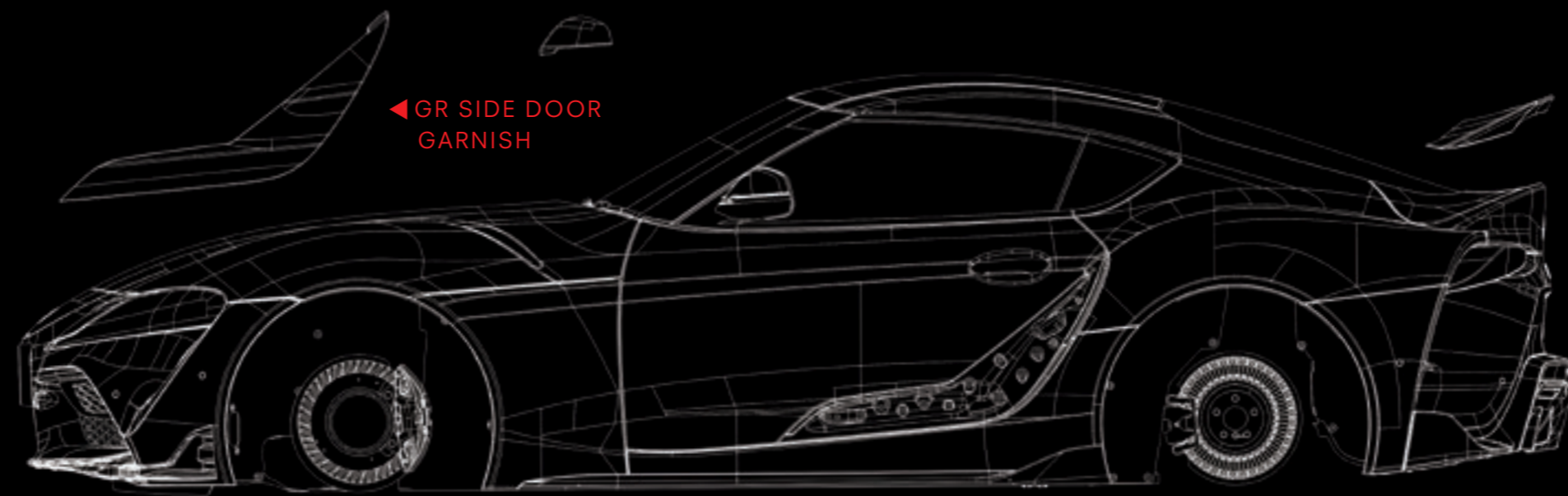

▼ GR 19INCHES ALUMINUM WHEEL



GR SIDE SKIRT ▲





Photo：RZ。ボディカラーはプロミネンスレッド〈D05〉。GRフロントスポイラー、GRサイドスカート、GRリヤサイドスポイラー、GRサイドドアガーニッシュ、GRトランクスポイラー、GR19インチ鍛造アルミホイール、GRカーボンナンバーフレーム（フロント用）、GRドアミラーカバーを装着しています。 ※写真は灯火類を点灯させた状態です。写真の色や照度は実際とは異なります。



### 01 ▶ GRフロントスポイラー

352,000円(消費税抜き320,000円)

2.5H〈VA11〉

地上高：オリジナルより約14mmダウン

材質：炭素繊維強化樹脂（CFRP）



### 02 ▶ GRサイドスカート

385,000円(消費税抜き350,000円)

2.5H〈VA21〉

地上高：オリジナルより約4mmダウン

材質：炭素繊維強化樹脂（CFRP）



### 03 ▶ GRリヤサイドスポイラー

176,000円(消費税抜き160,000円)

1.5H〈VA31〉

地上高：オリジナルより約24mmダウン

材質：炭素繊維強化樹脂（CFRP）



### 04 ▶ GRサイドドアガーニッシュ

407,000円(消費税抜き370,000円)

1.5H〈VAG2〉

材質：炭素繊維強化樹脂（CFRP）

設定 除くドアエッジプロテクター付車

#### カーボンパターン

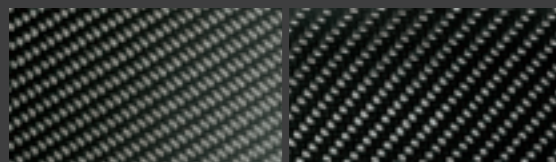

TRD (01~05)

トヨタ純正用品 (07)

用品装着車の  
全ボディカラーは  
こちらをCheck! >>>



Photo：RZ。ボディカラーはプロミネンスレッド〈D05〉。 ※写真は灯火類を点灯させた状態です。写真の色や照度は実際とは異なります。

■ 設定のない商品は、全車型に適用です。

■ GR PARTSは車両登録後の取付を前提としております。 ■ GR PARTS (TRD) の価格は取付費を含まないトヨタカスタマイジング&ディベロップメント希望小売価格<(消費税10%込み)'22年7月現在のもの>で参考価格です。②.5Hは標準取付時間です。作業時間に応じた取付費が別途必要となります。価格、取付費は販売店が独自に定めておりますので、詳しくは各販売店におたずねください。 ■ 商品によっては、車両本体への穴あけ加工等が必要となる場合があります。 ■ TRD商品は(株)トヨタカスタマイジング&ディベロップメントの取り扱い商品です。トヨタ純正用品ではありません。





### 05 ▶ GRトランクスポイラー

220,000円(消費税抜き200,000円)

2.5H <VA61>

材質：炭素繊維強化樹脂（CFRP）



### 06 ▶ GR19インチ鍛造アルミホイール\*1 1台分

704,000円(消費税抜き640,000円)

2.2H <VRJU>

材質：アルミニウム鍛造1ピース

サイズ：フロント/19×9.0J、リヤ/19×10.0J

設定 除くSZ



### 27 ▶ GRカーボンナンバーフレーム（フロント用）

19,800円(消費税抜き18,000円)

<VAC6>

材質：炭素繊維強化樹脂（CFRP）

設定 除く字光式ナンバープレート付車



### 07 ▶ GRドアミラーカバー\*2

112,200円(消費税抜き102,000円)

0.3H <BNUU>

材質：炭素繊維強化炭素複合材（CFC）

#### カーボンパターン

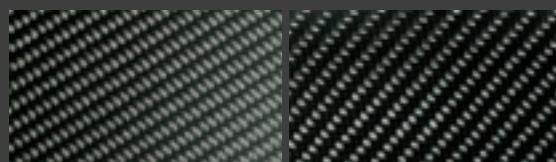

TRD (01~05)

トヨタ純正用品 (07)

用品装着車の  
全ボディカラーは  
こちらをCheck! >>>



\*05、06、27はTRD商品、07はトヨタ純正用品となります。

Photo：RZ。ボディカラーはプロミネンスレッド <D05>。 ※写真の色や照度は実際とは異なります。

\*1.1台分ご注文時、専用ホイールロックボルト1台分が付属します。本商品にタイヤは含まれておりません。別途タイヤ（推奨フロント：255/35R19×2、リヤ：275/35R19×2）が必要となります。19インチホイール装着の車両は標準装着のタイヤが使用可能です。 \*2. 01～05、27のカーボンとは織り目が異なります。

■ 設定のない商品は、全車型に適用です。

■ GR PARTSは車両登録後の取付を前提としております。 ■ 価格は取付費を含まないメーカー希望小売価格もしくはトヨタカスタマイジング&ディベロップメント希望小売価格<（消費税10%込み）'22年7月現在のもの>で参考価格です。 0.0Hは標準取付時間です。作業時間に応じた取付費が別途必要となります。価格、取付費は販売店が独自に定めておりますので、詳しくは各販売店におたずねください。 ■ 商品によっては、車両本体への穴あけ加工等が必要となる場合があります。 ■ TRD商品は(株)トヨタカスタマイジング&ディベロップメントの取り扱い商品です。トヨタ純正用品ではありません。

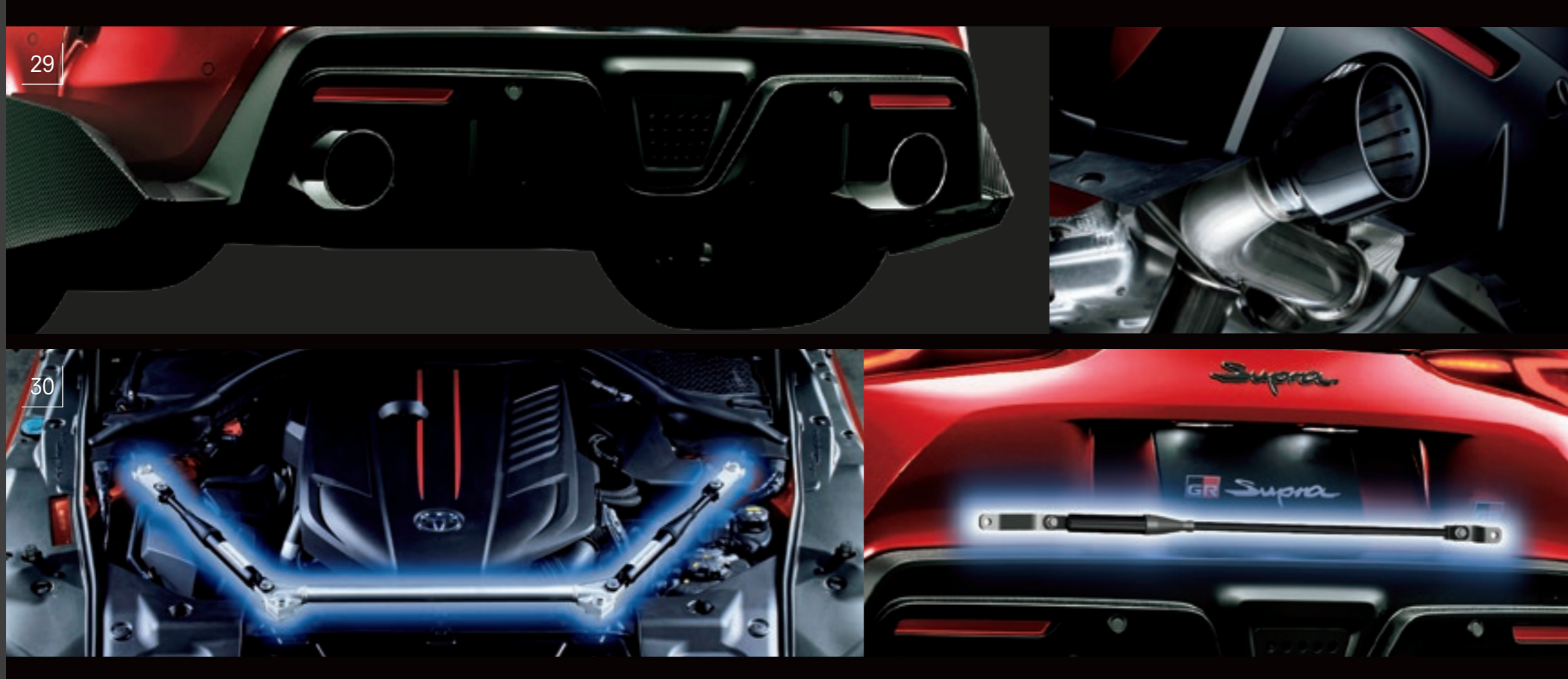

29 ▶ GRスポーツマフラー

1台分  
 374,000円（消費税抜き340,000円）**2.5H**  
 〈VC11〉

材質：ステンレススチール  
 サイズ：真円シングル2本出し（110mm）

設定 RZ

30 ▶ GR「パフォーマンスダンパー®」 + ブレースセット

1台分  
 275,000円（消費税抜き250,000円）**1.5H**  
 〈VC52〉

設定 RZ

※パフォーマンスダンパーはヤマハ発動機（株）の登録商標です。



マフラー  
 サウンド動画は  
 こちらをCheck!



レーシングドライバーによる  
 パフォーマンスダンパーの  
 インプレッション動画は  
 こちらをCheck! >>>



Photo：RZ。ボディカラーはプロミネンスレッド〈D05〉。 ※写真の色や照度は実際とは異なります。

■設定のない商品は、全車型に適用です。

■GR PARTSは車両登録後の取付を前提としております。 ■GR PARTS（TRD）の価格は取付費を含まないトヨタカスタマイジング&ディベロップメント希望小売価格<（消費税10%込み）'23年3月現在のもの>で参考価格です。〈0.0H〉は標準取付時間です。作業時間に応じた取付費が別途必要となります。価格、取付費は販売店が独自に定めておりますので、詳しくは各販売店におたずねください。 ■商品によっては、車両本体への穴あけ加工等が必要となる場合があります。 ■TRD商品は(株)トヨタカスタマイジング&ディベロップメントの取り扱い商品です。トヨタ純正用品ではありません。

08

RECOMMENDED  
ITEM



09



ロゴアップ

10

[GAZOO Racing Viewer 表示イメージ]



■タブレットは当該商品に含まれません。

上:本体 下:スイッチ

- ・走行データ画面  
走行時のデータ(車速、アクセル操作量、減速G、変速段数、走行距離など)をグラフ化して表示します。
- ・ビデオ画面  
走行中の映像を表示し、走行データと自動で同期。最大2つのビデオ動画を表示できます。
- ・マップ画面  
マップ上に車両位置と方位、さらに走行軌跡を再生表示できます。
- ・メーター画面  
走行時のデータ(車速、ステアリング操作量、前後加速度、横加速度、エンジン回転数、変速段数など)を表示します。

## ▶TOYOTA GAZOO Racing Recorder

アクセル、ブレーキ、ステアリング、シフトポジションなどのドライバーの操作情報、車速、エンジン回転数、加速度などの各種センサーの値、および車両の位置と方位情報をSDカードへ記録\*1するデータロガーです。SDカードへ記録した情報は専用アプリケーションのGAZOO Racing Viewer\*2で表示することができます。最大2つの動画を表示でき、推奨するカメラ\*3（別売り）の動画であれば、記録した情報と自動で時間同期し再生します。また、Microsoft Bing Maps上に走行軌跡を表示・再生することも可能です。

材質：樹脂（ABS） サイズ：本体 / L88.5×W131.4×H31.8mm、スイッチ / L26.2×W79×H16mm  
\*1.Vehicle Data Visualizerフォーマットで記録、対応アプリで参照可能。 \*2.Windows10用のアプリケーション「GAZOO Racing Viewer」についてはTOYOTA GAZOO Racingのホームページをご覧ください。（<https://toyotagazooracing.com/jp/gr/grparts/recorder/>） \*3.<https://vehicle-data-visualizer-works.com/APPS/GRViewer/> “オートシンクロ機能が使用可能なカメラ”を参照ください。

## 08 GRプロジェクションイルミネーション 17,820円(消費税抜き16,200円) (0.2H) (D4C4)

■周囲の明るさや路面状況によって見え方が異なります。 ■写真の色や照度は実際とは異なります。

## 09 GRラゲージマット 17,600円(消費税抜き16,000円) (GRC0)

GRロゴメタルネーム仕様 色：ブラック（オーバーロック：シルバー） 材質：ポリプロピレン

## 10 TOYOTA GAZOO Racing Recorder 93,500円(消費税抜き85,000円) (1.5H) (UPMX)

■GR PARTSは車両登録後の取付を前提としております。 ■GR PARTS（トヨタ純正用品）の価格は取付費を含まないメーカー希望小売価格＜（消費税10%込み）'22年7月現在のもの＞で参考価格です。(0.0H)は標準取付時間です。作業時間に応じた取付費が別途必要となります。価格、取付費は販売店が独自に定めておりますので、詳しくは各販売店におたずねください。 ■商品によっては、車両本体への穴あけ加工等が必要となる場合があります。

■設定のない商品は、全車型に適用です。





\*11~13はトヨタ純正用品、28はTRD商品となります。

★1.装着には 16|ヒューズ〈UPQX〉66円（消費税抜き60円）が必要です。 ★2.「ETC2.0ユニットボイスタイプ」「ETC車載器ボイスタイプ」「ETC車載器ベーシックタイプ」と同時装着時についてもヒューズが一つ必要です。  
★3.価格にセットアップ費用は含まれておりません。 ★4.ETC（ETC2.0）ユニットは新しいセキュリティ規格に対応しています。 ★5.「カメラ一体型ドライブレコーダーDRT-H68A」と同時装着時はヒューズを共有化しています。  
●ETC2.0ユニットは、今後新たに追加されるサービスおよびシステム変更には対応できない場合があります。あらかじめご了承ください。詳しくは販売店におたずねください。  
■「設定」のない商品は、全車型に適用です。  
■価格は取付費を含まないメーカー、トヨタカスタマイジング&ディベロップメント希望小売価格<（消費税10%込み）'22年7月現在のもの>で参考価格です。①.0Hは標準取付時間です。作業時間に応じた取付費が別途必要となります。価格、取付費は販売店が独自に定めておりますので、詳しくは各販売店におたずねください。 ■商品によっては、車両本体への穴あけ加工等が必要となる場合があります。

## ▶OTHER ITEM

### 11|ラゲージソフトトレイ

16,170円（消費税抜き14,700円）〈J0A1〉

柔軟性のある生地でできた扱いやすいトレイ。撥水・防水機能に加え、車内への水滴浸入を防ぐ外周縁も付いています。車名タグ付き。

色：ブラック 材質：ポリエステル+ポリウレタン+ポリエステル+ポリウレタンの4層ラミネート

※防水性に優れた素材ですが、構造上完全防水ではありません。

### 28|IR(赤外線)カットフィルム

1台分 20,900円（消費税抜き19,000円）②.0H ダークスモーク〈VCH5〉

真夏の直射日光による肌への「ジリジリ感」を緩和するウインドウフィルム。車内の温度上昇を緩和し、エアコンの効果を向上させます。

色：ダークスモーク 材質：樹脂（PET） ■透過率:約8%

### 12|カメラ一体型ドライブレコーダー DRT-H68A★1★2

21,516円（消費税抜き19,560円）①.0H 〈UD2X〉

ヒューズを含む価格です。 ●写真は当該車両とは異なります。 ●検査標章などの装着物の位置によっては、ドライブレコーダーが装着できない場合がございます。詳しくは販売店におたずねください。 ■正常な動作が保証できないため、本製品使用時は必ず本カメラ専用のmicroSDカードを使用してください。

### 13|ETC2.0ユニット★1★3★4★5ボイスタイプ

25,366円（消費税抜き23,060円）①.2H 〈UPLX〉

本体取付キット、ヒューズを含む価格です。



装着状態



本体



ロゴアップ

## 36 GRカップホルダーカバー(ギヤシフトサポート)

11,000円(消費税抜き10,000円)〈GRDC〉

カップホルダーにGRロゴの入った本革カバーを装着することで、高級感を付与するアイテムです。またMTシフト操作時に肘がカップホルダーに入ってしまうのを防ぎ、ギヤシフト操作をサポートします。

材質：本革 サイズ：L221×W97×H12.5mm



## 37 GRナンバーフレーム

6,600円(消費税抜き6,000円) フロント〈GRC8〉

GRロゴ入り。

ナンバーフレーム表面処理：ピアノブラック

設定 除く字光式ナンバープレート付車

■  設定 のない商品は、全車型に適用です。

■ 価格は取付費を含まないメーカー希望小売価格〈(消費税10%込み) '24年1月現在のもの〉で参考価格です。①0.0Hは標準取付費時間です。作業時間に応じた取付費が別途必要となります。価格、取付費は販売店が独自に定めておりますので、詳しくは各販売店におたずねください。 ■ 商品によっては、車両本体への穴あけ加工等が必要となる場合があります。

※設定の「○」は全グレード装着可能です。

番号	品目名	種類名	価格	取付時間	追工コード	設定※	備考
14	ETC車載器★1★3★4★5	ボイスタイプ	14,366円(消費税抜き13,060円)	①.2H	<UGJX>	○	本体取付キット、ヒューズを含む価格です。
15	ETC車載器★1★3★4★5	ベーシックタイプ	11,066円(消費税抜き10,060円)	①.2H	<UGKX>	○	本体取付キット、ヒューズを含む価格です。
16	ヒューズ	—	66円(消費税抜き60円)	—	<UPQX>	○	—
17	カーカバー	防災タイプ	46,200円(消費税抜き 42,000円)	—	<K7BE>	○	材質:ポリエステル100%
18	ドアエッジプロテクター *1	樹脂製	2本入 2,750円(消費税抜き 2,500円)	①.2H	<K6B3>	○	色:ホワイト、ブラック、レッドマイカメタリック、ブルー
38	盗難防止機能付 ナンバーフレームセット	GRナンバーフレーム+ ロックボルト	[お得なセット価格] 9,460円(消費税込み)▶8,910円(消費税抜き8,100円)	—	<GAQU>	除く字光式 ナンバー プレート付車	GRナンバーフレーム(フロント)+ロックボルト(ナンバープレート用)のセット*2 ナンバーフレーム表面処理:ピアノブラック
39	盗難防止機能付 ナンバーフレームセット	プレステージ+ GRロックボルト	8,800円(消費税抜き8,000円)	—	<GBBU>		ナンバーフレーム(プレステージ/フロント)+GRロックボルト(ナンバープレート用)のセット*2 ナンバーフレーム表面処理:クロムメッキ+ゴールド塗装
26	GRロックボルト	ナンバープレート用	5,500円(消費税抜き 5,000円)	—	<GRN0>		—
21	レスキューマンⅢ *3	ハンマー&カッター	2,530円(消費税抜き 2,300円)	—	<77P2>	○	—
31	TZ緊急セット A	—	7,150円(消費税抜き 6,500円)	—	<3207>	○	【セット内容】 ①防災 BOOK ②レインコート ③携帯トイレ ④防水リュック 10L ⑤ホイッスル ⑥ライト ⑦ウェットティッシュ ⑧パーソナルメモ ⑨マスク 3枚 ⑩レスキューシート ⑪タオル ⑫レジャーシート ⑬軍手 ※商品の内容物は予告なく変更になる場合がございます。
32	非常用トイレスマートタイプ 10 回分	—	3,630円(消費税抜き 3,300円)	—	<3296>	○	10回分の抗菌剤配合の消臭凝固剤付き。
33	シートベルトケアパッドプラス	—	814円(消費税抜き 740円)	—	<3295>	○	—
34	GR エアロスタビライジング ボディコート Ver.2 *4*5	—	3,300円(消費税抜き 3,000円)	—	<GRZA>	○	内容量:150mL 塗るだけでボディやガラス表面の帯電を防止し、 空気の流れを整えることで操縦性の変化を楽しめる、 新しいコンセプトのコート剤。
35	GR エアロスタビライジング ガラスコート *5	—	2,750円(消費税抜き 2,500円)	—	<GRZB>	○	内容量:80mL ※トヨタ自動車(株)の取り扱い商品であり、保証対象外となります。

★1.装着には16|ヒューズ<UPQX>66円(消費税抜き60円)が必要です。 ★2.「ETC2.0ユニットボイスタイプ」「ETC車載器ボイスタイプ」「ETC車載器ベーシックタイプ」と同時装着時についてもヒューズが一つ必要です。  
★3.価格にセットアップ費用は含まれておりません。 ★4.ETC (ETC2.0) ユニットは新しいセキュリティ規格に対応しています。 ★5.「カメラ一体型ドライブレコーダーDRT-H68A」と同時装着時はヒューズを共有化しています。  
●ETC2.0ユニットは、今後新たに追加されるサービスおよびシステム変更には対応できない場合があります。あらかじめご了承ください。詳しくは販売店におたずねください。 ●各オプション用品の取付位置については販売店におたずねください。 \*1.汎用色設定のため、車両色とは若干異なります。 \*2.ロックボルト・ナンバーフレームは、それぞれ単品でもご購入いただけますので、販売店にお問い合わせください。 \*3.【ご注意】●緊急脱出のための専用品です。他の用途には使用しないでください。 ●フロントウィンドウガラスは緊急脱出用ハンマーでは割ることができません。また、一部車両のドアガラスおよびリヤウィンドウガラスには合わせガラスが使用されているため割ることができません。 ●ドアガラスを割り、穴を広げるとき、ガラスの破片でケガをしないようご注意ください。 ●お子様のいたずらでケガをする場合がありますので十分ご注意ください。 \*4.販売店もしくは専門業者で光沢保証付き硬化型ボディコートを施工された車両にご使用される場合は、他の市販簡易コート剤ご使用時と同様、保証の取り扱いについて事前にご確認いただいた上でお使いください。また、本商品を使用する事によりツヤが生じます。ツヤ消し部分への塗布はお控えください。 \*5.商品に掲載の説明事項をよくお読みいただいた上でご使用ください。  
■価格は取付費を含まないメーカー、または(販売元)トヨタモビリティパーツ希望小売価格<(消費税10%込み)'24年1月現在のもの>で参考価格です。①.0Hは標準取付時間です。作業時間に応じた取付費が別途必要となります。価格、取付費は販売店が独自に定めておりますので、詳しくは各販売店におたずねください。 ■商品によっては、車両本体への穴あけ加工等が必要となる場合があります。 ■設定のない商品は、全車型に適用です。



P081 07 GRドアミラーカバー、P083~086 08 ~ 26、34 ~ 39 の保証について

**トヨタ純正用品は、3年間6万km保証です。(一部商品を除く)**

保証修理を受けられる期間は、トヨタの販売店、またはトヨタ認定サービス工場  
商品をトヨタ車に取り付けた日(販売した日)から3年間となります。ただし、その  
期間内でも走行距離が60,000kmまでとなります。

<https://toyota.jp/supra/customize/>

P086 31、32、33 の保証について

TZおよび(発売元)トヨタモビリティパーツの商品は、1年間保証です。



P080-082 01 ~ 06、27、29、30、

P084 28 IR(赤外線)カットフィルムの保証について

**GRパーツ[(株)トヨタカスタマイジング&**

**ディベロップメント取り扱い商品]は、1年間2万km保証です。**

GRパーツについて保証を受けられる期間は、一部消耗品を除きパーツを車  
両に装着された日から1年間となります。ただし、その期間内でも走行距離が  
20,000kmまでとなります。

<https://www.trdparts.jp/supra/>

モータースポーツ活動を通じてクルマを鍛え、人を鍛える「もっといいクルマづくり」に挑戦しているTOYOTA GAZOO Racing(TGR)。

国内外のレースやラリーに参戦し、過酷な環境で得た知見や技術を生かした新たな市販車づくりに取り組んでいる。

The Sports of Toyotaとして30年以上にわたり世界中のファンから愛され続けるスープラも、モータースポーツの世界で確かな足跡を残してきた。

公道とサーキットの両方でお客様に走りを楽しんでいただけるように、スープラとTGRはこの先もさまざまなレースを戦いながらより一層クルマを鍛え上げ、さらなる高みを目指して走り続けていく。



Super GT



GT4



フォーミュラドリフト





このカタログに関するお問い合わせは、お近くの当該車両取り扱い販売店または下記のお客様相談センターへ

## トヨタ自動車株式会社 お客様相談センター

所在地 〒450-8711 名古屋市中村区名駅4丁目7番1号



お電話によるお問い合わせ

全国共通・フリーコール

 **0800-700-7700**

オープン時間 365日9:00~18:00



WEBページからのお問い合わせ



インターネットフォーム  
によるお問い合わせ



チャットによる  
お問い合わせ



手話通訳サービス  
によるお問い合わせ

各お問い合わせサービスのご利用・受付時間など  
詳細につきましては[WEBページ](#)をご覧ください。



本仕様ならびに装備は予告なく変更することがあります。ボディカラーおよび内装色は撮影の条件、  
ご覧になる印刷物または画面によって実際の色とは異なって見えることがあります。

詳しくは! <https://toyota.jp>

発進・加速はゆるやかに。エコドライブに心がけよう。

**START YOUR IMPOSSIBLE** 

